

Panasonic®

**OPERATING INSTRUCTIONS / BEDIENUNGSANLEITUNG /
MODE D'EMPLOI / MANUAL DE FUNCIONAMIENTO /
ISTRUZIONI DI FUNZIONAMENTO / BRUGSANVISNING/
KÄYTTÖOHJE / DRIFTINSTRUKTIONER / BRUKSANVISNING**

TV-48Z80AEZ

TV-55Z80AEZ

TV-65Z80AEZ

OLED TV / Téléviseur OLED / Televisor OLED / TV a OLED

Table of Contents

Safety Information	2
Introduction.....	5
Accessories Included.....	5
Features	5
Antenna Connection.....	6
Turning On/Off the TV	6
TV Control & Operation	6
Remote Control	7
Initial Setup Wizard.....	8
Main Screen	8
Live TV	8
Using Parental Controls.....	8
Remotes & Bluetooth Devices.....	8
Connecting to the Internet	9
Licences	12
Declaration of Conformity (DoC)	13
More Information	13

Safety Information

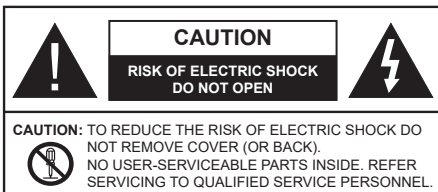

In extreme weather (storms, lightning) and long inactivity periods (going on holiday) disconnect the TV set from the mains.

The mains plug is used to disconnect TV set from the mains and therefore it must remain readily operable. If the TV set is not disconnected electrically from the mains, the device will still draw power for all situations even if the TV is in standby mode or switched off.

Note: Follow the on screen instructions for operating the related features.

IMPORTANT - Please read these instructions fully before installing or operating

⚠ WARNING: This device is intended to be used by persons (including children) who are capable / experienced of operating such a device unsupervised, unless they have been given supervision or instruction concerning the use of the device by a person responsible for their safety.

- Use this TV set at an altitude of less than 5000 metres above the sea level, in dry locations and in regions with moderate or tropical climates.
- The TV set is intended for household and similar indoor use but may also be used in public places.
- For ventilation purposes, leave at least 5cm of free space around the TV.
- The ventilation should not be impeded by covering or blocking the ventilation openings with items, such as newspapers, table-cloths, curtains, etc.
- The power cord/plug should be easily accessible. Do not place the TV, furniture, etc. on the power cord. A damaged power cord/plug can cause fire or give you an electric shock. Handle the power cord by the plug, do not unplug the TV by pulling the power cord. Never touch the power cord/plug with wet hands as this could cause a short circuit or electric shock. Never make a knot in the power cord or tie it with other cords. When damaged it must be replaced, this should only be done by qualified personnel.
- Do not expose the TV to dripping or splashing of liquids and do not place objects filled with liquids, such as vases, cups, etc. on or over the TV (e.g. on shelves above the unit).

- Do not expose the TV to direct sunlight or do not place open flames such as lit candles on the top of or near the TV.
- Do not place any heat sources such as electric heaters, radiators, etc. near the TV set.
- Do not place the TV on the floor or inclined surfaces.
- To avoid danger of suffocation, keep plastic bags out of the reach of babies, children and domestic animals.
- Carefully attach the stand to the TV. If the stand is provided with screws, tighten the screws firmly to prevent the TV from tilting. Do not over-tighten the screws and mount the stand rubbers properly.
- Do not place the TV where it will be exposed to direct sunlight or other strong light sources as this will result in display defects.
- Remove the protective film carefully from the display before using the TV.
- Do not dispose of the batteries in fire or with hazardous or flammable materials.

WARNING

- Batteries must not be exposed to excessive heat such as sunshine, fire or the like.
- Excessive sound pressure from earphones or headphones can cause hearing loss.

ABOVE ALL - NEVER let anyone, especially children, push or hit the screen, push anything into holes, slots or any other openings in the TV.

Caution	Serious injury or death risk
Risk of electric shock	Dangerous voltage risk
Maintenance	Important maintenance component

Markings on the Product

The following symbols are used on the product as a marker for restrictions and precautions and safety instructions. Each explanation shall be considered where the product bears related marking only. Note such information for security reasons.



Class II Equipment: This appliance is designed in such a way that it does not require a safety connection to electrical earth.



Hazardous Live Terminal: The marked terminal(s) is/are hazardous live under normal operating conditions.



Caution, See Operating Instructions: The marked area(s) contain(s) user replaceable coin or button cell batteries.



Class 1 Laser Product: This product contains Class 1 laser source that is safe under reasonably foreseeable conditions of operation.

WARNING

- Do not ingest the battery, Chemical Burn Hazard.
- This product or the accessories supplied with the product may contain a coin/button cell battery. If the coin/button cell battery is swallowed, it can cause severe internal burns in just 2 hours and can lead to death.
- Keep new and used batteries away from children.
- If the battery compartment does not close securely, stop using the product and keep it away from children.
- If you think batteries might have been swallowed or placed inside any part of the body, seek immediate medical attention.

A television may fall, causing serious personal injury or death. Many injuries, particularly to children, can be avoided by taking simple precautions such as:

- ALWAYS use cabinets or stands or mounting methods recommended by the manufacturer of the television set.
- ALWAYS use furniture that can safely support the television set.
- ALWAYS ensure the television set is not overhanging the edge of the supporting furniture.
- ALWAYS educate children about the dangers of climbing on furniture to reach the television set or its controls.
- ALWAYS route cords and cables connected to your television so they cannot be tripped over, pulled or grabbed.
- NEVER place a television set in an unstable location.

- NEVER place the television set on tall furniture (for example, cupboards or bookcases) without anchoring both the furniture and the television set to a suitable support.
- NEVER place the television set on cloth or other materials that may be located between the television set and supporting furniture.
- NEVER place items that might tempt children to climb, such as toys and remote controls, on the top of the television or furniture on which the television is placed.
- The equipment is only suitable for mounting at heights ≤ 2 m.

If the existing television set is going to be retained and relocated, the same considerations as above should be applied.

Apparatus connected to the protective earthing of the building installation through the MAINS connection or through other apparatus with a connection to protective earthing – and to a television distribution system using coaxial cable, may in some circumstances create a fire hazard. Connection to a television distribution system has therefore to be provided through a device providing electrical isolation below a certain frequency range (galvanic isolator).

WALL MOUNTING WARNINGS

- Read the instructions before mounting your TV on the wall.
 - The wall mount kit is optional. You can obtain from your local dealer, if not supplied with your TV.
 - Do not install the TV on a ceiling or on an inclined wall.
 - Use the specified wall mounting screws and other accessories.
 - Tighten the wall mounting screws firmly to prevent the TV from falling. Do not over-tighten the screws.
-
- Using other wall-hanging brackets, or installing a wall-hanging bracket by yourself have the risk of personal injury and product damage. In order to maintain the unit's performance and safety, be absolutely sure to ask your dealer or a licensed contractor to secure the wall-hanging brackets. Any damage caused by installing without a qualified installer will void your warranty.
 - Carefully read the instructions accompanying optional accessories, and be absolutely sure to take steps to prevent the TV from falling off.
 - Handle the TV carefully during installation since subjecting it to impact or other forces may cause product damage.

- Take care when fixing wall brackets to the wall. Always ensure that there are no electrical cables or pipes in the wall before hanging bracket.
- To prevent fall and injury, remove the TV from its fixed wall position when it is no longer in use.

DAMAGES

- Excepting cases where responsibility is recognised by local regulations, Panasonic accepts no responsibility for malfunctions caused by misuse or use of the product, and other problems or damages caused by use of this product.
- Panasonic accepts no responsibility for loss, etc., of data caused by disasters.
- External devices separately prepared by the customer are not covered by the warranty. Care for the data stored in such devices is the responsibility of the customer. Panasonic accepts no responsibility for abuse of this data.

Figures and illustrations in these operating instructions are provided for reference only and may differ from the actual product appearance. Product design and specifications may be changed without notice.

Because the Fire TV operating system is periodically updated, the images, navigation instructions, titles and location of menu options shown in this manual may be different from what you see on the screen.

Assembling / Removing the pedestal

Preparations

Take out the pedestal(s) and the TV from the packing case and put the TV onto a work table with the screen panel down on the clean and soft cloth (blanket, etc.)

- Use a flat and firm table bigger than the TV.
- Do not hold the screen panel part.
- Make sure not to scratch or break the TV.

CAUTION: Please refrain from inserting pictured screws to the TV body when not using the TV stand e.g. wall hanging. Inserting screws without pedestal may cause a damage of the TV.

Assembling the pedestal

1. The stand of the TV consists of 4 pieces. Install these pieces together.

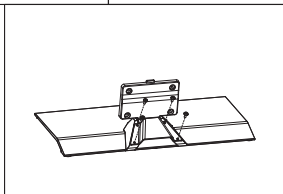
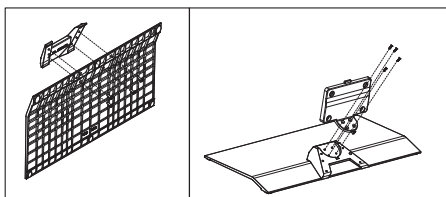

2. Place the stand(s) on the stand mounting pattern(s) on the rear side of the TV. Insert the screws (M4 x 12 mm) provided and tighten them gently until the stand is properly fitted.

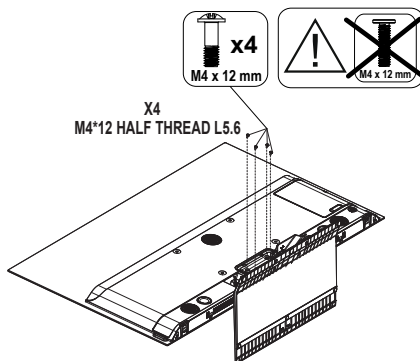

Removing the pedestal from the TV

Be sure to remove the pedestal in the following way when using the wall-hanging bracket or repacking the TV.

- Put the TV onto a work table with the screen panel down on the clean and soft cloth. Leave the stand(s) protruding over the edge of the surface.
- Unscrew the screws that fixing the stand(s).
- Remove the stand(s).

When using the wall-hanging bracket

Please contact your local Panasonic dealer to purchase the recommended wall-hanging bracket.

Holes for wall-hanging bracket installation;

Rear of the TV

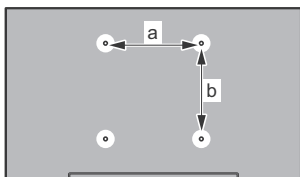

	48"	55"	65"
a (mm)	300	300	300
b (mm)	200	200	200

View from the side

VESA
Bracket

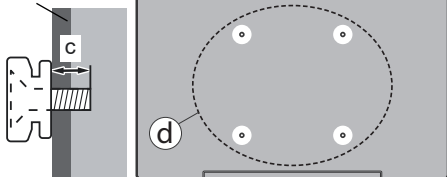

(d)	Depth of screw (c)	48"	55"	65"	
		min.	10 mm	8 mm	15 mm
		max.	13 mm	12 mm	20 mm
Diameter		M6	M6	M6	

Note: The screws for fixing the TV onto the wall-hanging bracket are not supplied with the TV.

Introduction

Thank you for choosing our product. You'll soon be enjoying your new TV. Please read these instructions carefully. They contain important information which will help you get the best from your TV and ensure safe and correct installation and operation.

Accessories Included

- Remote Control
- Batteries: 2 x AAA
- Operating Instructions
- Power Cord
- Detachable stand
- Stand mounting screws (M4 x 8 mm) + (M4 x 12 mm)

Features

Ultra HD (UHD)

TV supports Ultra HD (Ultra High Definition - also known as 4K) which provides resolution of 3840 x 2160 (4K:2K). It equals 4 times the resolution of Full HD TV by doubling the pixel count of the Full HD TV both horizontally and vertically. Ultra HD content is supported from HDMI, USB input(s) and over DVB-T2 and DVB-S2 broadcasts.

High Dynamic Range (HDR) / Hybrid Log-Gamma (HLG)

Using this feature the TV can reproduce greater dynamic range of luminosity by capturing and then combining several different exposures. HDR/HLG promises better picture quality thanks to brighter, more realistic highlights, more realistic colour and other improvements.

Antenna Connection

Connect the aerial or cable TV plug to the aerial input (ANT) socket or satellite plug to the satellite input (LNB) socket located on the left side of the TV.

Left side of the TV

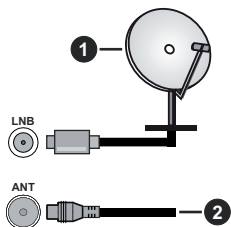

1. Satellite
2. Aerial or cable



If you want to connect a device to the TV, make sure that both the TV and the device are turned off before making any connection. After the connection is done, you can turn on the units and use them.

Turning On/Off the TV

Connect power

IMPORTANT: The TV set is designed to operate on 220-240V AC, 50 Hz socket.

After unpacking, allow the TV set to reach the ambient room temperature before you connect the set to the mains.

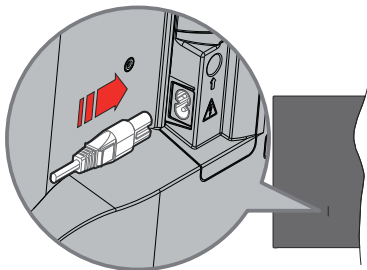

Plug one end (the two-hole plug) of the supplied detachable power cord into the power cord inlet on the rear side of the TV as shown above. Then plug the other end of the power cord into the mains socket outlet. The TV will switch to standby mode.

Note: The position of the power cord inlet may differ depending on the model.

To switch on the TV from standby

If the TV is in standby mode the standby LED lights up. To switch on the TV from standby mode either:

- Press the **Standby** button on the remote control.
- Press the control button on the TV.

The TV will then switch on.

To switch the TV into standby

- Press the **Standby** button on the remote control.
- Press the control button on the TV, the function options menu will be displayed. The focus will be on the **Inputs** option. Press the button consecutively until the **Power Off** option is highlighted. Press and hold the button for about 2 seconds, the TV will switch into standby mode.

To switch off the TV

To power down the TV completely, unplug the power cord from the mains socket.

TV Control & Operation

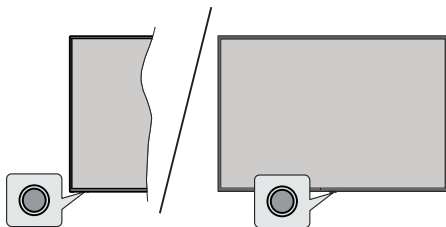

Your TV has a single control button. This button allows you to control the Inputs / Volume Up-Down / Channel Up-Down / Power On-Off / Exit functions of the TV.

Note: The position of the control button may differ depending on the model.

Remote Control

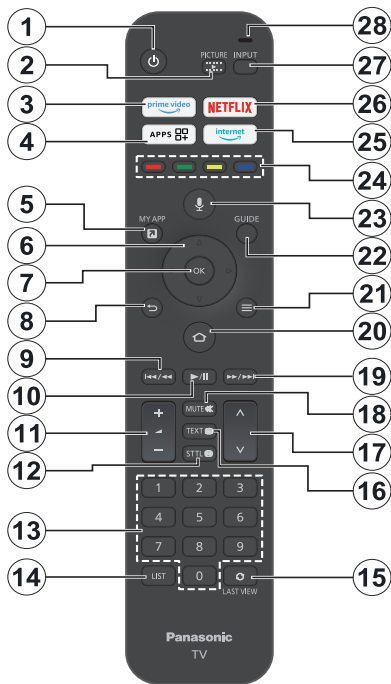

1. **Standby:** Standby / On
2. **Picture:** Opens the viewing mode menu
3. **Prime Video:** Opens Prime Video screen
4. **Apps:** Displays your apps & games
5. **My App (*)**
6. **Directional button:** Helps navigate menus, content, etc. and displays the subpages in TXT mode when pressed Up or Down
7. **Select:** Confirms selections, enters sub-menus
8. **Back/Return:** Returns to previous menu screen, goes one step back, closes open windows, returns to main screen or **Home** tab
9. **Rewind:** Moves frames backwards in media such as movies, scrolls back a day in the channel guide
10. **Play/Pause**
Play: Starts to play selected media
Pause: Pauses the media being played
11. **Volume +/-:** Increases/decreases the volume level
12. **Sttl:** Displays audio and subtitle options, where you can change the language preference and turn subtitles on or off (where available)
13. **Numeric buttons:** Switches the channel in Live TV mode, enters a number in the text box on the screen
14. **List:** Opens the channel list
15. **Last View:** Quickly cycles between previous and current channels and switches to Live TV mode
16. **Text:** Opens and closes teletext or interactive services (where available in Live TV mode)
17. **Programme +/-:** Increases/Decreases channel number in Live TV mode
18. **Mute:** Completely turns off the volume of the TV
19. **Fast forward:** Moves frames forward in media such as movies, scrolls forward a day in the channel guide
20. **Home:** Opens the Home screen. Press and hold to display quick settings menu
21. **Options:** Displays setting options (where available)
22. **Guide:** Displays the channel guide
23. **Voice button:** Activates the microphone on the remote
24. **Coloured Buttons:** Follow the on-screen instructions for coloured button functions
25. **Internet:** Opens the Amazon Silk browser
26. **Netflix:** Launches the Netflix application
27. **Input:** Shows available broadcast and content sources
28. **Alexa LED:** Illuminates when the **Voice** button is pressed and during pairing process
Microphone opening: Speak into the microphone when using Alexa or voice search

Inserting the Batteries into the Remote

Remove the back cover to reveal the battery compartment on the back side of the remote control first. Insert two 1.5V - size **AAA** batteries. Make sure the (+) and (-) signs match (observe correct polarity). Do not mix old and new batteries. Replace only with same or equivalent type. Place the cover back on.

To pair remote with the TV

When TV is turned on for the first time, a pairing process for your remote will be performed during the initial setup. Follow the on screen instructions to pair it. If you experience difficulties pairing your remote with your TV you can turn off other wireless devices and try again. Refer to the **Remotes & Bluetooth Devices** section for detailed information on pairing new devices with your TV.

(*) MY APP:

You can assign a shortcut to the My App button at any time by pressing and holding this button to quickly access apps, Alexa voice commands, and more. Follow the on-screen instructions.

Initial Setup Wizard

Follow the on-screen instructions to complete the initial setup process. Use the directional buttons and the **Select** button on the remote to select, set, confirm and proceed.

Sign In with Your Amazon Account

You can sign in to your Amazon account during the initial setup process. You need to be signed in to an Amazon account in order to use Amazon services. The related step will be skipped if no internet connection has been established previously. If you don't already have an Amazon account you can set up an account by choosing **New to Amazon? Create a free account** option.

Once the account has been registered, you will be asked whether you want to use the account you signed in. You can choose to change the account, read the terms and conditions, which will be accepted if you continue, at this point. Highlight the symbol with three dots next to the texts at the bottom side of the screen and press **Select** to read and learn more about the related subject. Highlight **Continue** and press **Select** button to proceed without changing the account.

Main Screen

To enjoy the benefits of your Amazon Fire TV, your TV must be connected to the Internet. Connect the TV to a home network with a high-speed Internet connection. You can connect your TV wirelessly or wired to your modem/router. Refer to the **Network** and **Connecting to the Internet** sections for further information on how to connect your TV to the internet.

The main screen is the centre of your TV. Press the **Home** button on your remote to display the main screen. From the main screen you can start any application, switch to a TV channel, watch a movie or switch to a connected device, manage the settings. Depending on your TV setup and your country selection in the initial setup the main screen may contain different items.

Live TV

Live TV refers to channels that have been tuned in via an aerial, cable and satellite connection. There are several ways to watch Live TV channels. You can press the **Live** button on the remote (availability depends on the model of the remote) to switch to Live TV mode and watch TV channels. You can also select a channel from the **On Now** row in the **Home** tab or **Live** tab, or select the **Cable/Antenna** or **Satellite** input option from the **Inputs** menu or the **Inputs** row in the **Inputs** tab on the Home screen and press **Select** to start watching. Press

the **Input** button to open the **Inputs** menu (availability depends on the model of the remote).

If the channel installation is not completed the **On Now** row will not be available.

Using Parental Controls

Your TV has some default protections which when enabled will require a PIN code to be entered for purchases, app launches and it will also restrict viewing of content rated Teen and above. Parental controls are set to **OFF** as default.

Press the **Home** button and scroll across to **Settings**. Highlight **Parental Controls** in the **Preferences** or **Live TV** menu and press **Select** to enter. Highlight **Parental Controls** and press **Select** to switch parental controls on.

Note: You will be asked to enter a PIN to turn the parental controls on or off. This is the Prime Video PIN and it is related to your Amazon account. If you have forgotten your PIN follow the link shown on the screen to reset your PIN.

Remotes & Bluetooth Devices

You can add extra voice remote to your TV, or you may also need to replace one if your old one broke. Other bluetooth devices like speakers, games controllers, mice and keyboards can also be connected via bluetooth.

Voice Remotes with Alexa

Check the status of your current voice remote with Alexa or add a new one.

Highlight **Voice Remotes with Alexa** and press **Select**.

Remote Status

To see the status of your current voice remote highlight the remote option and look at the right hand side of the screen. You will see the type of remote control, the battery status, the version number and its serial number.

To unpair the remote press the **Options** button while the remote option is highlighted then press **Select** to confirm. The **Options** button will have no function if only one remote is paired.

Add New Remote

Highlight **Add New Remote** and press **Select**.

You'll see the word 'Searching' appear, press and hold the **Home** button on the new remote control for 10 seconds. When the remote has been discovered it will appear in the list.

Connecting to the Internet

You can access the Internet via your TV, by connecting it to a broadband system. It is necessary to configure the network settings in order to enjoy a variety of streaming content and internet applications. These settings can be configured from **Settings>Network** menu.

Wired Connection

Connect your TV to your modem/router via an Ethernet cable. There is a LAN port on the left side of your TV. Your TV will automatically connect to the network. If it doesn't, you will need to enable the network connection manually using the **Enable Network** option in the **Network** menu. Highlight this option and press **Select** to enable.

You can check the status of the connection using the **Ethernet Configuration** option in the **Network** menu. Highlight this option and press **Play/Pause** button on the remote to see the network status.

To configure your wired connection settings manually highlight **Ethernet Configuration** and press the **Select** button. Follow the on-screen dialogues to proceed and enter the required values respectively.

If the Ethernet cable is not connected, depending on the current connection status, **Configure Ethernet Connection** or **Configure Network** option will be available instead of **Ethernet Configuration** option.

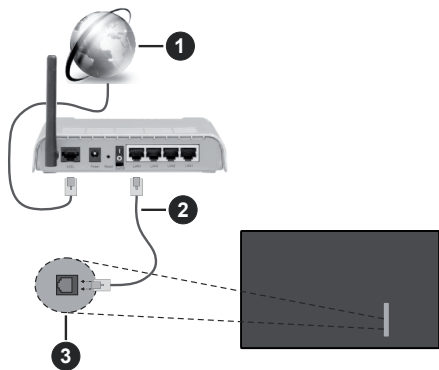

1. Broadband ISP connection
2. LAN (Ethernet) cable
3. LAN input on the left side of the TV

You might be able to connect your TV to a network wall socket depending on your network's configuration. In that case, you can connect your TV directly to the network using an Ethernet cable.

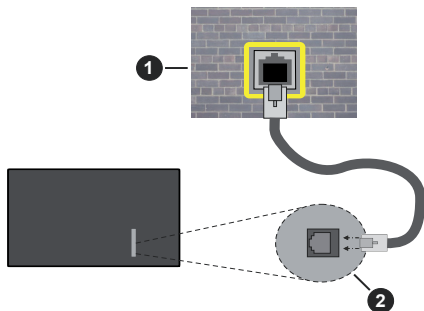

1. Network wall socket
2. LAN input on the left side of the TV

Wireless Connection

A wireless LAN modem/router is required to connect the TV to the Internet via wireless LAN.

Highlight **Enable Network** option in the **Network** menu and press **Select** to enable wireless connection. Then disconnect the Ethernet cable, if connected priorly. Some of the available networks will be listed. Highlight **See All Networks** and press **Select** to see the complete list.

If you prefer to connect your TV to your network via WLAN, highlight one of the listed available wireless networks and press **Select**. Then enter the password if the network is password protected.

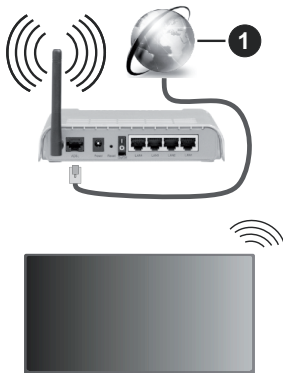

1. Broadband ISP connection

A network with hidden SSID can not be detected by other devices. If you want to connect to a network with hidden SSID, highlight the **Join Other Network** option under the **Network** menu and press **Select**. Add the network by entering its name, security type and password manually. If you want to configure additional settings of the network manually, highlight

Advanced when prompted and press **Select**. Follow the on-screen instructions to proceed and enter the required values respectively.

If you want to save the wireless network passwords to Amazon you can use the **Save Wi-Fi Passwords to Amazon** option. To delete saved passwords turn this option off.

A Wireless-N router (IEEE 802.11a/b/g/n/ac) with 2.4 and 5 GHz bands is designed to increase bandwidth. These are optimised for smoother and faster HD video streaming, file transfers and wireless gaming.

Use a LAN connection for quicker data transfer between other devices like computers.

The transmission speed differs depending on the distance and number of obstructions between the transmission products, the configuration of these products, the radio wave conditions, the line traffic and the products that you use. The transmission may also be cut off or may get disconnected depending on the radio wave conditions, DECT phones or any other WLAN 11b appliances. The standard values of the transmission speed are the theoretical maximum values for the wireless standards. They are not the actual speeds of data transmission.

The location where the transmission is most effective differs depending on the usage environment.

The Wireless feature of the TV supports 802.11 a,b,g,n & ac type modems. It is highly recommended that you should use the IEEE 802.11ac communication protocol in order to avoid any possible problems while watching videos.

You must change your modem's SSID when there are any other modems around with the same SSID. You can encounter connection problems otherwise. Use a wired connection if you experience problems with a wireless connection.

A stable connection speed is required to play back streaming content. Use an Ethernet connection if the wireless LAN speed is unstable.

Specification

Digital Reception	Fully integrated digital terrestrial-cable-satellite TV (DVB-T-C-S) (DVB-T2, DVB-S2 compliant)		
Channel Indicator	On Screen Display		
RF Aerial Input	75 Ohm (unbalanced)		
Operating Voltage	220-240V AC, 50Hz.		
Audio	Dolby Atmos		
Headphone	3.5 mm mini stereo jack		
Networked Standby Power Consumption (W)	< 2		
	TV-48Z80AEZ	TV-55Z80AEZ	TV-65Z80AEZ
Audio Output Power (WRMS.) (10% THD)	2 x 12 W	2 x 12 W	2 x 12 W
Power Consumption (W)	200 W	260 W	320 W
Weight (Kg)	15 Kg	22 Kg	28,5 Kg
TV Dimensions DxLxH (with foot) (mm)	237 x 1070 x 664	237 x 1225 x 751	359 x 1444 x 886
TV Dimensions DxLxH (without foot) (mm)	47 x 1070 x 614	47 x 1225 x 701	47 x 1444 x 824
Display	16/9 48"	16/9 55"	16/9 65"
Operation temperature and operation humidity	0°C up to 40°C, 85% humidity max		

For more product information, please visit EPREL: <https://eprel.ec.europa.eu>.
 EPREL registration number is available on <https://eprel.panasonic.eu/product>.

Wireless LAN Transmitter Specifications

Frequency Ranges	Max Output Power
2400 - 2483,5 MHz (CH1 - CH13)	< 100 mW
5150 - 5250 MHz (CH36 - CH48)	< 200 mW
5250 - 5350 MHz (CH52 - CH64)	< 200 mW
5470 - 5725 MHz (CH100 - CH140)	< 200 mW

Country Restrictions

The Wireless LAN equipment is intended for home and office use in all EU countries, the UK and Northern Ireland (and other countries following the relevant EU and/or UK directive). The 5.15 - 5.35 GHz band is restricted to indoor operations only in the EU countries, in the UK and Northern Ireland (and other countries following the relevant EU and/or UK directive). Public use is subject to general authorisation by the respective service provider.

Country	Restriction
Russian Federation	Indoor use only

The requirements for any country may change at any time. It's recommended that user checks with local authorities for the current status of their national regulations for both 2.4 GHz and 5 GHz wireless LAN's.

Standard

IEEE 802.11.a/b/g/n

Host Interface

USB 2.0

Security

WEP 64/128, WPA, WPA2, TKIP, AES, WAPI

Licences

The terms HDMI, HDMI High-Definition Multimedia Interface, HDMI trade dress and the HDMI Logos are trademarks or registered trademarks of HDMI Licensing Administrator, Inc.



Dolby, Dolby Vision, Dolby Atmos and the double-D symbol are registered trademarks of Dolby Laboratories Licensing Corporation. Manufactured under licence from Dolby Laboratories. Confidential unpublished works. Copyright © 2012-2023 Dolby Laboratories. All rights reserved.



The *Bluetooth*® word mark and logos are registered trademarks owned by the Bluetooth SIG, Inc. and any use of such marks by Vestel Elektronik Sanayi ve Ticaret A.S. is under licence. Other trademarks and trade names are those of their respective owners.

This product contains technology subject to certain intellectual property rights of Microsoft. Use or distribution of this technology outside of this product is prohibited without the appropriate licence(s) from Microsoft.

Content owners use Microsoft PlayReady™ content access technology to protect their intellectual property, including copyrighted content. This device uses PlayReady technology to access PlayReady-protected content and/or WMDRM-protected content. If the device fails to properly enforce restrictions on content usage, content owners may require Microsoft to revoke the device's ability to consume PlayReady-protected content. Revocation should not affect unprotected content or content protected by other content access technologies. Content owners may require you to upgrade PlayReady to access their content. If you decline an upgrade, you will not be able to access content that requires the upgrade.

The "CI Plus" Logo is a trademark of CI Plus LLP.

This product is protected by certain intellectual property rights of Microsoft Corporation. Use or distribution of such technology outside of this product is prohibited without a licence from Microsoft or an authorised Microsoft subsidiary.

Amazon, Alexa, Fire, Prime Video and all related logos are trademarks of Amazon.com, Inc. or its affiliates.



Disposal of Old Equipment and Batteries



Only for European Union and countries with recycling systems

These symbols on the products, packaging, and/or accompanying documents mean that used electrical and electronic products and batteries must not be mixed with general household waste.

For proper treatment, recovery and recycling of old products and batteries, please take them to applicable collection points in accordance with your national legislation.

By disposing of them correctly, you will help to save valuable resources and prevent any potential negative effects on human health and the environment.

For more information about collection and recycling, please contact your local municipality.

Penalties may be applicable for incorrect disposal of this waste, in accordance with national legislation.

Note for the battery symbol (bottom symbol):

This symbol might be used in combination with a chemical symbol. In this case it complies with the requirement set by the Directive for the chemical involved.



Declaration of Conformity (DoC)

Hereby, Panasonic Marketing Europe GmbH, declares that this TV is in compliance with the essential requirements and other relevant provisions of the Directive 2014/53/EU.

If you want to get a copy of the original DoC of this TV, please visit the following website:

<http://www.ptc.panasonic.eu/compliance-documents>

Authorized Representative:

Panasonic Testing Centre

Panasonic Marketing Europe GmbH

Winsbergring 15, 22525 Hamburg, Germany

Web Site: <http://www.panasonic.com>



More Information

For more information, please visit the Support page on Panasonic website, where you can find the full manual instruction.

Inhaltsverzeichnis

Sicherheitsinformationen	2
Einleitung	5
Zubehör im Lieferumfang	5
Eigenschaften	5
Anschluss der Antenne	6
Ein- / Ausschalten des TV-Geräts	6
TV-Steuerung & Betrieb	6
Fernbedienung	7
Ersteinrichtungsassistent	8
Hauptbildschirm	8
Live TV	8
Verwendung von Kindersicherung	8
Fernbedienungen und Bluetooth Geräte	9
Anschluss an das Internet	9
Technische Daten	11
Lizenzen	12
Konformitätserklärung (DoC)	13
Mehr Informationen	13

Sicherheitsinformationen

	Vorsicht STROMSCHLÄGGEFAHR NICHT ÖFFNEN	
VORSICHT: UM DAS RISIKO AUF EINEN ELEKTRISCHEN SCHOCK ZU REDUZIEREN, DEN DECKEL (ODER DAS RÜCKTEIL) NICHT ENTFERNEN. IN DIESEM GERÄT BEFINDEN SICH KEINE TEILE, DIE VOM BENUTZER GEWARTET WERDEN KÖNNEN. WENDEN SIE SICH AN QUALIFIZIERTES SERVICEPERSONAL.		

In extremen Wetterbedingungen (Stürme, Blitzschlag) und wenn das TV-Gerät über einen langen Zeitraum nicht benutzt wird (im Urlaub) trennen Sie den das Gerät vom Netz

Der Netzstecker wird verwendet, um das TV-Gerät vom Netz zu trennen und muss daher stets gut zugänglich sein. Wenn das Gerät nicht vollständig vom Netz getrennt wird, wird es auch im Standby-Modus oder sogar im ausgeschalteten Zustand weiter Strom ziehen.

Hinweis: Für die entsprechenden Eigenschaften befolgen Sie bitte die Instruktionen auf dem Bildschirm.

WICHTIG - Bitte lesen Sie diese Anleitung vollständig vor der Installation oder Inbetriebnahme durch.

⚠️ WARNUNG : Dieses Gerät ist nur zur Benutzung von Personen (einschl. Kindern) gedacht, die in der Lage (körperlich oder geistig) bzw. erfahren genug sind, mit dem Gerät unbeaufsichtigt umzugehen. Andernfalls sind solche Personen unter Aufsicht eines für ihre Sicherheit verantwortlichen Erwachsenen zu stellen.

- Dieses TV-Gerät ist für den Einsatz in einer Höhe von weniger als 5000 Metern über dem Meeresspiegel, an einem trockenen Standort und in Regionen mit gemäßigtem oder tropischem Klima vorgesehen.
- Das TV-Gerät ist für den Hausgebrauch und ähnliche Zwecke in Innenräumen vorgesehen, kann jedoch auch an öffentlichen Orten verwendet werden.
- Lassen Sie für Lüftungszwecke mindestens 5 cm Abstand um das TV-Gerät herum.
- Die Ventilation darf nicht durch Abdecken oder Verstellen der Ventilationsöffnungen durch Gegenstände wie Zeitungen, Tischdecken, Gardinen o.ä. behindert werden.
- Das Netzkabel/der Netzstecker sollte leicht zugänglich sein. Stellen Sie keine Gegenstände auf das Netzkabel (weder das Gerät selbst, noch Möbel usw.), und klemmen Sie das Kabel nicht ein. Beschädigungen am Netzkabel/Netzstecker können zu Bränden oder Stromschlägen führen. Handhaben Sie das Netzkabel immer am Stecker, trennen Sie das TV-Gerät nicht durch Ziehen des Netzkabels vom Netz. Berühren Sie niemals das



Netzkabel / den Stecker mit nassen Händen, da dies einen Kurzschluss oder elektrischen Schlag verursachen kann. Machen Sie niemals Knoten in das Netzkabel, und binden Sie es nie mit anderen Kabeln zusammen. Wenn es beschädigt ist, muss das Kabel ersetzt werden. Diese Arbeit darf ausschließlich durch eine qualifizierte Fachkraft ausgeführt werden.

- Setzen Sie das TV-Gerät möglichst keinen tropfenden oder spritzenden Flüssigkeiten aus, und stellen Sie keine mit Flüssigkeiten gefüllte Objekte, wie z.B. Vasen, Tassen usw. auf dem bzw. oberhalb (z. B. in Regalfächern darüber) des TV-Geräts ab.
- Setzen Sie das TV-Gerät nicht direkter Sonneneinstrahlung aus, und stellen Sie keine offenen Flammen (wie z. B. erleuchtete Kerzen) auf oder neben das TV-Gerät.
- Stellen Sie keine Hitzequellen, wie z. B. Elektroheizer, Radiatoren usw. in die unmittelbare Nähe des Geräts.
- Stellen Sie das TV-Gerät nicht auf dem Fußboden oder geeignete Unterlagen.
- Um Erstickungsgefahr zu vermeiden, müssen Sie Kunststofftüten aus der Reichweite von Säuglingen, Kindern und Haustieren halten.
- Befestigen Sie den Ständer sorgfältig am TV-Gerät. Sollten der Ständer mit Schrauben geliefert worden sein, müssen Sie die Schrauben fest nachziehen, um das TV-Gerät vor dem Kippen zu bewahren. Ziehen Sie die Schrauben nicht zu fest und montieren Sie die Gummistopfen vorschriftsmäßig.
- Stellen Sie das TV-Gerät nicht an einen Platz, an dem es direkter Sonneneinstrahlung oder anderen starken Lichtquellen ausgesetzt ist, da dies zu Displayschäden führen wird.
- Entfernen Sie vorsichtig die Schutzfolie, bevor Sie das TV-Gerät in Betrieb nehmen.
- Entsorgen Sie die Batterien niemals im offenen Feuer oder zusammen mit gefährlichen bzw. entflammaren Stoffen.

WARNUNG

- Batterien dürfen nicht zu großer Hitze, wie direkter Sonneneinstrahlung, Feuer oder Vergleichbarem ausgesetzt werden.
- Zu hoher Schalldruck oder zu hohe Lautstärken von Kopf- oder Ohrhörern können zu Gehörschäden führen.

VOR ALLEM ABER lassen Sie NIEMALS zu, dass jemand, insbesondere Kinder, gegen den Bildschirm drückt oder dagegen schlägt oder irgendwelche Gegenstände in Löcher, Schlitzlöcher oder andere Öffnungen im TV-Gerät steckt.

 Vorsicht	Schweres oder tödliches Verletzungsrisiko
 Stromschlaggefahr	Gefährliches Spannungsrisiko
 WARTUNG	Wichtige Wartungskomponente

Kennzeichnungen auf dem Gerät

Die folgenden Symbole werden auf dem Gerät als Kennzeichnungen für Einschränkungen und Vorsichtsmaßnahmen sowie Sicherheitshinweise verwendet. Jede Kennzeichnung ist nur dann zu beachten, wenn diese auf dem Gerät angebracht worden ist. Beachten Sie diese Informationen aus Sicherheitsgründen.



Gerät der Schutzklasse II: Dieses Gerät ist so gebaut, dass es keinen Schutzleiter (elektrische Erdung) für die Verbindung zum Stromnetz erfordert.



Lebensgefährdende Klemme: Die markierte(n) Klemme(n) ist/sind im normalen Betriebszustand lebensgefährdend.



Vorsicht. Bitte beachten Sie die Bedienungsanleitung: Der markierte Bereich bzw. die markierten Bereiche enthalten durch den Benutzer auszutauschende Knopfzellenbatterien.



Gerät der Laserklasse 1
Dieses Gerät enthält eine Laserquelle der Klasse 1, die unter vernünftigerweise vorhersehbarer Betriebsbedingungen ungefährlich ist.

WARNUNG

- Batterien dürfen nicht verschluckt werden, es besteht chemische Verätzungsgefahr.
- Dieses Gerät bzw. das zum Gerät mitgelieferte Zubehör enthält möglicherweise eine Knopfzellenbatterie. Wenn die Knopfzellenbatterie verschluckt wird, führt dies innerhalb 2 Stunden zu schweren internen Verätzungen mit möglicher Todesfolge.
- Halten Sie gebrauchte und neue Batterien von Kindern fern.
- Wenn das Batteriefach nicht sicher geschlossen ist, stoppen Sie die Verwendung des Geräts und halten Sie Kinder fern.
- Falls Sie den Verdacht haben, dass Batterien verschluckt wurden oder in irgendeinen Körperteil platziert wurde, suchen Sie sofort medizinische Hilfe auf.

Ein TV-Gerät kann umfallen und dabei ernste Verletzungen mit möglicher Todesfolge verursachen. Viele Verletzungen, insbesondere bei Kindern, können vermieden werden, wenn die folgenden einfachen Vorsichtsmaßnahmen getroffen werden:

- Verwenden Sie IMMER vom Hersteller des TV-Geräts empfohlene TV-Möbel oder Standfüße oder Montagemethoden.

- Verwenden Sie IMMER Möbelstücke, die das Gewicht des TV-Geräts sicher tragen können.
 - Stellen Sie IMMER sicher, dass das TV-Gerät nicht über die Ränder des Möbelstücks hinausragt.
 - Klären Sie IMMER Ihre Kinder darüber auf, dass es gefährlich ist, auf hohe Möbelstücke zu klettern, um das TV-Gerät oder die Fernbedienung zu erreichen.
 - Verlegen Sie Kabel und Leitungen, die an Ihr TV-Gerät angeschlossen sind, IMMER so, dass sie nicht darüber gestolpert, gezogen oder ergriffen werden können.
 - Stellen Sie das TV-Gerät NIEMALS auf eine instabile Unterlage.
 - Stellen Sie das TV-Gerät NIEMALS auf hohe Möbelstücke (z.B. Regale oder Bücherregale), ohne das Möbelstück selbst und das TV-Gerät an einem sicheren Halt abzustützen.
 - Das TV-Gerät NIEMALS auf Stoff oder andere Materialien stellen, die sich möglicherweise zwischen TV-Gerät und Möbel befinden.
 - Stellen Sie NIEMALS Gegenstände auf das TV-Gerät oder die Möbel, auf denen das TV-Gerät aufgestellt ist, die Kinder zum Klettern verleiten könnten, z. B. Spielzeug und Fernbedienungen.
 - Das Gerät ist nur für die Montage in Höhen ≤ 2 m geeignet.
- Wenn Sie Ihr vorhandenes TV-Gerät weiterhin nutzen und an einen neuen Platz stellen, sind die gleichen Vorsichtsmaßnahmen zu beachten.

Der Anschluss von Geräten, die über die Netzverbindung oder andere Geräte an die Schutzerdung des Gebäudes angeschlossen sind, über Koaxialkabel an ein TV-Verteilersystem kann unter Umständen eine mögliche Feuergefahr darstellen. Eine Verbindung über ein Kabelverteilersystem ist nur dann zulässig, wenn die Vorrichtung eine Isolierung unterhalb eines gewissen Frequenzbereichs liefert (Galvanische Isolation)

WARNHINWEISE ZUR WANDMONTAGE

- Lesen Sie sich die Bedienungsanleitung durch, bevor Sie das Gerät an der Wand befestigen.
- Das Set für Wandbefestigung ist optional. Sie können es bei Ihrem lokalen Händler kaufen, falls es nicht dem Gerät gekauft wurde.
- Installieren Sie das TV-Gerät nicht an der Decke oder einer geeigneten Wand.
- Verwenden Sie für die Wandmontage nur die dazu vorgesehenen Schrauben und Zubehörteile.
- Ziehen Sie die Wandbefestigungsschrauben fest an, um ein Herunterfallen des TV-Geräts zu verhindern. Ziehen Sie die Schrauben nicht zu stark an.

Montage / Entfernen der Ständer

Vorbereitung

Nehmen Sie den/die Standfüße und das TV-Gerät aus der Verpackung und legen Sie das Gerät auf eine ebene Arbeitsfläche mit der Bildschirmseite nach unten, die auf ein sauberes und weiches Tuch gelegt werden muss (Decke usw.).

- Die Ablagefläche muss größer als das TV-Gerät sein.
- Halten Sie das Gerät nicht an der Bildschirmplatte.
- Achten Sie darauf, das TV-Gerät weder zu zerbrechen noch zu zerkratzen.

VORSICHT: Bitte setzen Sie keine der abgebildeten Schrauben in das TV-Gehäuse ein, wenn Sie den TV-Ständer nicht verwenden, z.B. Wandbehang. Das Einsetzen von Schrauben ohne Sockel kann das TV-Gerät beschädigen.

Montage der Sockel

1. Der Stand des TV-Geräts besteht aus vier Teilen. Installieren Sie diese Teile zusammen.

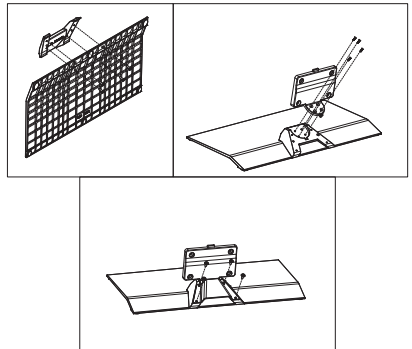

2. Positionieren Sie den auf der markierten Stelle an der Rückseite des TV-Geräts. Setzen Sie die mitgelieferten Schrauben (M4 x 12 mm) ein und ziehen Sie diese vorsichtig so fest, bis der Standfuß sicher befestigt ist.



X4
M4*12 HALF THREAD L5.6

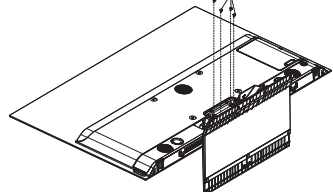

- Der Einsatz anderer Halterungen für die Wandmontage oder eine eigenständige Installation der Halterung kann zu Verletzungen und Sachschäden führen. Um das Betriebsbereitschaft des Geräts zu gewährleisten sowie aus Sicherheitsgründen müssen Sie die Montage unbedingt durch den entsprechenden qualifizierten Kundendienst des Händlers oder eine geeigneten Fachmann durchführen lassen. Sämtliche durch die Montage verursachten Schäden, sofern diese durch nicht befugte Personen erfolgte, führen zum Verlust der Gewährleistungsgarantie.
- Lesen Sie sich die Bedienungsanleitung aller optionalen Zubehörteile sorgfältig durch und achten Sie unbedingt darauf, alle Maßnahmen zu ergreifen, die ein Herunterfallen des TV-Geräts verhindern können.
- Behandeln Sie das TV-Gerät während der Montage mit Vorsicht, Stöße oder rohe Gewalt zu Schäden am Gerät führen können.
- Seien Sie vorsichtig, wenn Sie die Halterungen an der Wand befestigen. Stellen Sie dabei stets sicher, dass an der betreffenden keine elektrischen Leitungen oder Rohre in der Wand dahinter verlaufen.
- Um ein Herabfallen und Verletzungen zu verhindern, sollten Sie das TV-Gerät von der Wand abnehmen, wenn es nicht länger verwendet wird.

SCHÄDEN

- Mit Ausnahme von Fällen, in denen die Verantwortung durch lokale Vorschriften anerkannt wird, übernimmt Panasonic keine Verantwortung für Fehlfunktionen, die durch Missbrauch oder Verwendung des Produkts verursacht werden, sowie für andere Probleme oder Schäden, die durch die Verwendung dieses Produkts entstehen.
- Panasonic übernimmt keine Verantwortung für den Verlust von Daten usw., die durch Katastrophen verursacht wurden.
- Externe Geräte, die vom Kunden separat vorbereitet werden, fallen nicht unter die Garantie. Die Pflege der auf solchen Geräten gespeicherten Daten liegt in der Verantwortung des Kunden. Panasonic übernimmt keine Verantwortung für den Missbrauch dieser Daten.

Abbildungen und Illustrationen in diesen Betriebsanleitungen dienen nur der Anschauung und können sich in der Erscheinung vom eigentlichen Gerät unterscheiden. Das Produktdesign und die Technischen Daten können ohne vorherige Ankündigung geändert werden.

Da das Fire TV-Betriebssystem regelmäßig aktualisiert wird, können die in dieser Anleitung gezeigten Bilder, Navigationsanweisungen, Titel und Positionen der Menüoptionen von dem abweichen, was Sie auf dem Bildschirm sehen.

Entfernen des Sockels vom TV-Gerät

Achten Sie darauf, den Sockel in der folgenden Weise zu entfernen, wenn Sie eine Wandhalterung verwenden oder das TV-Gerät wieder verpacken wollen.

- Legen Sie das Gerät auf eine Arbeitsfläche mit der Bildschirmseite nach unten, die auf ein sauberes und weiches Tuch gelegt werden muss. Lassen Sie den Standfuß über den Rand der Fläche hinausragen.
- Drehen Sie die Schrauben heraus, mit denen Standfuß fixiert ist.
- Entfernen Sie den/die Ständer.

Bei der Verwendung einer Wandhalterung.

Bitte wenden Sie sich an Ihren örtlichen Panasonic-Händler, um die empfohlene Wandhalterung zu kaufen.

Löcher für die Installation der Wandhalterung;

Rückseite des TV-Geräts

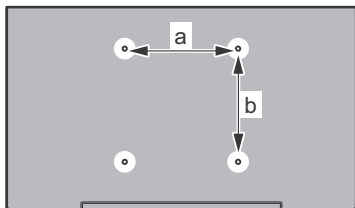

	48"	55"	65"
a (mm)	300	300	300
b (mm)	200	200	200

Seitenansicht

VESA-Halterung

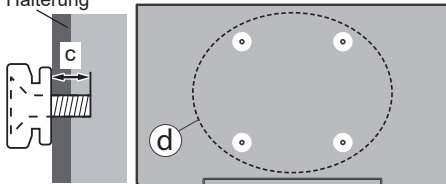

(d)	Schraubenlänge (c)		48"	55"	65"
		min.	10 mm	8 mm	15 mm
		max.	13 mm	12 mm	20 mm
Durchmesser			M6	M6	M6

Hinweis: Die Schrauben zur Befestigung des TV-Geräts an der Wandhalterung werden nicht mit dem TV-Gerät geliefert.

Einleitung

Vielen Dank, dass Sie sich für unser Gerät entschieden haben. Sie werden bald Ihr neues TV-Gerät genießen. Bitte lesen Sie diese Anleitungen sorgfältig. Sie enthalten wichtige Informationen, die Ihnen helfen werden, das Beste aus Ihrem TV-Gerät zu bekommen und eine sichere und korrekte Installation und Betrieb zu gewährleisten.

Zubehör im Lieferumfang

- Fernbedienung
- Batterien: 2 x AAA
- Betriebsanleitung
- Netzkabel
- Abnehmbarer Ständer
- Schrauben zur Montage des Ständers (M4 x 8 mm) + (M4 x 12 mm)

Eigenschaften

Ultra HD (UHD)

Das TV-Gerät unterstützt Ultra HD (Ultra High Definition - auch als 4K bezeichnet), das eine Auflösung von 3840 x 2160 (4K:2K) bietet. Dies entspricht der vierfachen Full HD TV-Auflösung, indem die Pixelzahl sowohl horizontal als vertikal verdoppelt wird. Der Ultra HD-Inhalt werden durch HDMI, USB-Anschlüsse sowie über DVB-T2- und DVB-S2-Sender unterstützt.

High Dynamic Range (HDR) / Hybrid Log-Gamma (HLG):

Mit dieser Funktion kann das TV-Gerät im größeren Umfang die Helligkeitsunterschiede des Bildes wiedergeben, indem verschiedene Belichtungsreihen aufgenommen und dann kombiniert werden. HDR/HLG bietet eine bessere Bildqualität dank hellerer, und realistischerer Kontraste, realistischeren Farben und weiteren Verbesserungen.

Anschluss der Antenne

Schließen Sie die Antenne oder den Kabel-TV-Stecker an die ANTENNENEINGANG (ANT)-Buchse oder den Satellitenstecker an die SATELLITENEINGANG (LNB)-Buchse auf der linken Seite des TV-Gerätes.

Linke Seite TV-Gerät

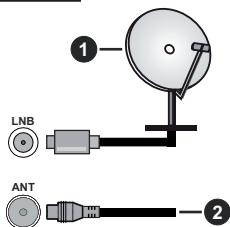

1. Satellit
2. Antenne oder Kabel



Wenn Sie ein externes Gerät an das TV-Gerät anschließen wollen, vergewissern Sie sich, dass sowohl das TV-Gerät als auch das externe Gerät ausgeschaltet sind. Nachdem Sie alle Geräte angeschlossen haben, können Sie die Geräte wieder anschalten.

Ein- / Ausschalten des TV-Geräts

Stromanschluss

WICHTIG: Das Gerät ist nur für den Betrieb mit 220-240V Wechselspannung bei einer Frequenz von 50 Hz ausgelegt.

Geben Sie Ihrem Gerät nach dem Auspacken genug Zeit, sich der Raumtemperatur der Umgebung anzupassen, bevor Sie es einstecken.

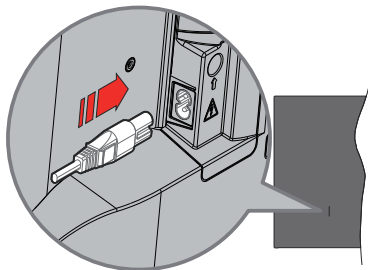

Stecken Sie ein Ende (den Zwei-Loch-Stecker) des mitgelieferten abnehmbaren Netzkabels wie oben gezeigt in den Netzwerkeinlass auf der Rückseite des TV-Geräts. Stecken Sie dann das andere Ende

des Netzkabels in die Steckdose. Das Gerät schaltet in den Standby Modus.

Hinweis: Die Position des Netzkabeleinlasses kann je nach Modell unterschiedlich sein.

So schalten Sie das TV-Gerät aus dem Standby-Modus ein

Befindet sich das TV-Gerät im Standby-Modus, leuchtet die Standby-LED auf. Um das TV-Gerät aus dem Standby einzuschalten:

- Drücken Sie die **Standby**-Taste auf der Fernbedienung.
- Drücken Sie die Steuertaste am TV-Gerät.

Das Gerät wird sich dann einschalten.

So schalten Sie das TV-Gerät in den Standby-Modus

- Drücken Sie die **Standby**-Taste auf der Fernbedienung.
- Drücken Sie die Steuertaste auf dem TV-Gerät, um das Funktionsoptionsmenü anzuzeigen. Der Fokus liegt auf der Option **Eingaben**. Drücken Sie die Taste nochmals, bis die Option **Ausschalten** markiert ist. Halten Sie die Taste etwa 2 Sekunden lang gedrückt, das Fernsehgerät schaltet in den Standby Modus.

TV Gerät ausschalten

Ziehen Sie den Netzstecker, um das TV-Gerät ganz auszuschalten.

TV-Steuerung & Betrieb

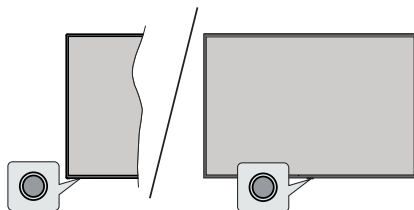

Ihr Fernsehgerät verfügt über eine einzelne Steuertaste. Mit dieser Taste können Sie die Funktionen Eingänge / Lautstärke aufwärts-abwärts / Programm aufwärts-abwärts / Strom ein/aus / Beenden des Fernsehers steuern.

Hinweis: Abhängig vom jeweiligen Modell können sich die Steuertasten an einer anderen Stelle befinden.

Fernbedienung

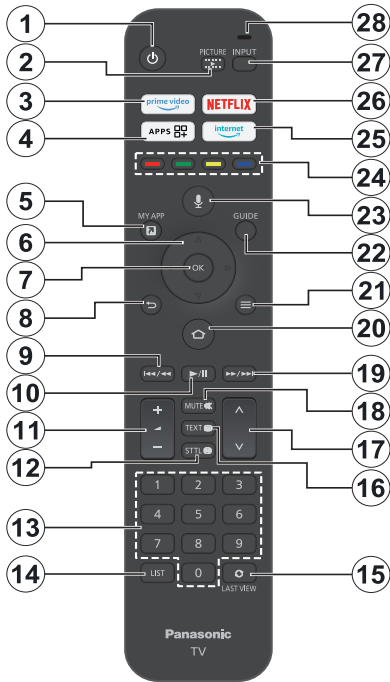

1. **Standby:** Standby / Ein
2. **Bild:** Öffnet das Menü für den Betrachtungsmodus.
3. **Prime Video:** Öffnet den Prime Video Bildschirm.
4. **Apps:** Zeigt Ihre Apps und Spiele an
5. **Meine App (*)**
6. **Navigationstasten:** Hilft beim Navigieren durch Menüs, Inhalt usw. und zeigt die Unterseiten im TXT-Modus an, wenn sie nach oben oder unten gedrückt werden
7. **Wählen:** Bestätigt die Auswahl, geht in Untermenüs
8. **Zurück/Zurückkehren:** Kehrt zum vorherigen Menübildschirm zurück, geht einen Schritt zurück, schließt geöffnete Fenster, kehrt zum Hauptbildschirm oder zur Registerkarte **Startseite** zurück
9. **Rücklauf:** Bewegt Bilder in Medien wie Filmen rückwärts, blättert im Programmführer einen Tag zurück
10. **Wiedergabe/Pause**
Wiedergabe: Beginnt das Abspielen von ausgewählten Medien
Pause: Hält die abspielenden Medien an
11. **Lautstärke +/-:** Erhöht / verringert die Lautstärke
12. **Sttl:** Zeigt die Audio- und Untertiteloptionen an, in denen Sie die Spracheinstellung ändern und die Untertitel ein- oder ausschalten können (sofern verfügbar)
13. **Nummerntasten:** Schaltet den Kanal im Live-TV-Modus um und gibt eine Zahl in das Textfeld auf dem Bildschirm ein
14. **Liste:** Öffnet die Kanalliste
15. **Letzte Ansicht:** Wechselt schnell zwischen den vorherigen und aktuellen Kanälen und schaltet in den Live-TV-Modus.
16. **Text:** Öffnet und schließt Videotext oder interaktive Dienste (sofern im Live TV Modus verfügbar)
17. **Programm +/-:** Erhöht / verringert die Kanalnummer im Live-TV-Modus
18. **Stummschaltung:** Schaltet die Lautstärke des TV-Geräts ganz aus
19. **Schneller Vorlauf:** Bewegt Bilder in Medien wie Filmen vorwärts, blättert im Programmführer einen Tag vor
20. **Startseite:** Öffnet den Startbildschirm. Drücken und halten Sie, um das Menü für die Schnelleinstellungen anzuzeigen.
21. **Optionen:** Zeigt Einstellungsoptionen an (wo verfügbar)
22. **Guide:** Zeigt den Programmführer an
23. **Spracheingabe-Taste:** Aktiviert das Mikrofon auf der Fernbedienung
24. **Farbtasten:** Folgen Sie der Anleitung zu den Farbtasten auf dem Bildschirm
25. **Internet:** Öffnet den Amazon Silk-Browser
26. **Netflix:** Startet die Netflix-App.
27. **Eingabe:** Zeigt alle verfügbaren Sender- und Inhalt-Quellen
28. **Alexa LED:** Leuchtet auf, wenn die Sprachtaste gedrückt wird und während des Pairing-Prozesses.
Öffnung des Mikrofons: Sprechen Sie in das Mikrofon, wenn Sie Alexa oder die Sprachsuche verwenden.

Einlegen der Batterien in die Fernbedienung

Nehmen Sie die kleine Abdeckung des Batteriefachs auf der Rückseite der Fernbedienung ab. Legen Sie zwei 1,5 V **AAA** - Batterien ein. Vergewissern Sie sich, dass die (+) und (-) Zeichen sich einander entsprechen (korrekte Polarität). • Verwenden Sie niemals alte und neue Akkus bzw. Batterien zusammen. Ersetzen Sie diese ausschließlich durch solche des gleichen oder eines gleichwertigen Typs. Setzen Sie die Abdeckung wieder auf.

Fernbedienung mit dem TV-Gerät koppeln

Wenn der Fernseher zum ersten Mal eingeschaltet wird, wird bei der Ersteinrichtung ein Pairing Prozess für Ihre Fernbedienung durchgeführt. Folgen Sie den Anweisungen auf dem Bildschirm, um es zu koppeln. Wenn Sie Schwierigkeiten beim Pairing Ihrer Fernbedienung mit Ihrem Fernseher haben, können Sie andere drahtlose Geräte ausschalten und es erneut versuchen. Ausführliche Informationen zum Koppeln neuer Geräte mit Ihrem Fernsehgerät finden Sie im Abschnitt **Fernbedienungen und Bluetooth-Geräte**.

(* MEINE APP:

Sie können der Taste Meine App jederzeit eine Verknüpfung zuweisen, indem Sie diese Taste gedrückt halten, um schnell auf Apps, Alexa-Sprachbefehle und mehr zuzugreifen. Folgen Sie den Anweisungen auf dem Bildschirm.

Ersteinrichtungsassistent

Befolgen Sie die Anweisungen auf dem Bildschirm, um die Ersteinrichtung abzuschließen. Verwenden Sie die Richtungstasten und die Auswahl Taste auf der Fernbedienung, um auszuwählen, einzustellen, zu bestätigen und fortzufahren.

Anmeldung mit Ihrem Amazon Konto

Während der Ersteinrichtung können Sie sich bei Ihrem Amazon Konto anmelden. Sie müssen bei einem Amazon Konto angemeldet sein, um die Amazon Dienste nutzen zu können. Der entsprechende Schritt wird übersprungen, wenn zuvor keine Internetverbindung hergestellt wurde. Wenn Sie noch kein Amazon Konto haben, können Sie ein Konto einrichten, indem Sie die Option **Neu bei Amazon? Option Ein kostenloses Konto anlegen**.

Sobald das Konto registriert ist, werden Sie gefragt, ob Sie das angemeldete Konto verwenden möchten. Sie können an dieser Stelle wählen, ob Sie das Konto ändern möchten, lesen Sie die Allgemeinen Geschäftsbedingungen, die akzeptiert werden, wenn Sie fortfahren. Markieren Sie das Symbol mit den drei Punkten neben den Texten am unteren Bildschirmrand und drücken Sie auf Auswählen, um mehr über das entsprechende Thema zu lesen und zu erfahren. Markieren Sie **Fortfahren** und drücken Sie **Wählen** um fortzufahren, ohne das Konto zu ändern.

Hauptbildschirm

Um die Vorteile Ihres TV-Gerät Edition Fernsehgeräts nutzen zu können, muss Ihr TV Gerät mit dem Internet verbunden sein. Schließen Sie das TV Gerät über eine Hochgeschwindigkeits-Internetverbindung an ein Heimnetzwerk an. Sie können Ihr TV Gerät drahtlos oder kabelgebunden mit Ihrem Modem/Router verbinden. Weitere Informationen zum **Anschließen Ihres TV-Geräts an das Internet** finden Sie in den Abschnitten **Netzwerk** sowie Herstellen einer Verbindung zum Internet.

Der Hauptbildschirm ist die Mitte Ihres Fernsehers. Drücken Sie die **Start** Taste auf der Fernbedienung, um den Hauptmenübildschirm anzuzeigen. Vom Hauptbildschirm aus können Sie jede beliebige Anwendung starten, zu einem Fernsehkanal wechseln, einen Film ansehen oder zu einem angeschlossenen Gerät wechseln und die Einstellungen verwalten. Abhängig von Ihrer TV Einrichtung und Ihrer Länderauswahl in der Grundeinstellung kann der Hauptbildschirm unterschiedliche Elemente enthalten.

Live TV

Live TV bezieht sich auf Kanäle, die über eine Antennen-, Kabel- und Satellitenverbindung eingespeist werden. Es gibt verschiedene Möglichkeiten, Live-TV Kanäle anzusehen. Sie können die **Live**-Taste auf der Fernbedienung drücken (die Verfügbarkeit hängt vom Modell der Fernbedienung ab), um in den Live-TV-Modus zu wechseln und Fernsehkanäle zu sehen. Sie können auch einen Sender aus der Zeile **Jetzt** eingeschaltet auf der Registerkarte **Start** oder **Live** auswählen oder die Eingangsoption **Kabel/Antenne** oder **Satellit** aus dem Menü **Eingänge** auf der Zeile **Eingänge** auf der Registerkarte **Eingänge** auf der Startseite auswählen und auf **Auswählen** drücken, um die Wiedergabe zu starten. Drücken Sie die Taste **Eingang**, um das Menü **Eingänge** zu öffnen (die Verfügbarkeit hängt vom Modell der Fernbedienung ab).

Wenn die Installation des Senders nicht abgeschlossen ist, ist die Zeile **Jetzt** nicht verfügbar.

Verwendung von Kindersicherung

Ihr Fernseher ist standardmäßig mit einigen Schutzfunktionen ausgestattet, die, wenn sie aktiviert sind, die Eingabe eines PIN Codes für Käufe und den Start von Apps erfordern und das Ansehen von Inhalten mit der Bewertung Jugendliche und höher einschränken. Der Kindersicherung ist standardmäßig auf **OFF** gesetzt.

Drücken Sie die **Start** Taste und scrollen Sie hinüber zu **Einstellungen**. Highlight **Parental Controls** in the **Preferences** or **Live TV** menu and press **Select** to enter. Markieren Sie **Kindersicherung** und drücken Sie **Wählen**, um sie einzuschalten.

Hinweis: Sie werden aufgefordert, eine PIN einzugeben, um die Jugendschutzfunktion ein oder auszuschalten. Hierbei handelt es sich um die Prime Video PIN, die sich auf Ihr Amazon Konto bezieht. Wenn Sie Ihre PIN vergessen haben, folgen Sie dem auf dem Bildschirm angezeigten Link, um Ihre PIN zurückzusetzen.

Fernbedienungen und Bluetooth Geräte

Sie können Ihren Fernseher mit einer zusätzlichen Sprachfernbedienung ausstatten, oder Sie müssen eventuell auch eine ersetzen, wenn Ihre alte Fernbedienung kaputt ist. Andere Bluetooth Geräte wie Lautsprecher, Gamecontroller, Mäuse und Tastaturen können ebenfalls über Bluetooth angeschlossen werden.

Sprachfernbedienung mit Alexa

Überprüfen Sie den Status Ihrer aktuellen Sprachfernbedienung mit Alexa oder fügen Sie eine neue hinzu.

Markieren Sie **Sprachfernbedienungen mit Alexa** und drücken Sie **Wählen**.

Fernbedienungs Status

Um den Status Ihrer aktuellen Sprachfernbedienung zu sehen, markieren Sie die Fernsteuerungsoption und schauen Sie auf die rechte Seite des Bildschirms. Sie werden den Typ der Fernbedienung, den Batteriestatus, die Versionsnummer und ihre Seriennummer sehen.

Um die Verbindung der Fernbedienung zu lösen, drücken Sie die Taste **Optionen**, während die Fernbedienungsoption markiert ist, und drücken Sie dann zur Bestätigung auf **Wählen**. Die **Optionen** Taste hat keine Funktion, wenn nur eine Fernbedienung verbunden ist.

Neue Fernbedienung hinzufügen

Markieren Sie **Neue Fernbedienung hinzufügen** und drücken Sie **Wählen**.

Es erscheint das Wort "Suchen", drücken Sie die **Start** Taste auf der neuen Fernbedienung und halten Sie sie 10 Sekunden lang gedrückt. Wenn die Fernbedienung gefunden wurde, erscheint sie in der Liste.

Anschluss an das Internet

Sie können über Ihr TV Gerät auf das Internet zugreifen, indem Sie es an ein Breitband System anschließen. Die Netzwerkeinstellungen müssen konfiguriert werden, um eine Vielzahl von Streaming Inhalten und Internetanwendungen nutzen zu können. Diese Einstellungen können über das Menü **Einstellungen > Netzwerk** konfiguriert werden.

Kabelgebundene Verbindung

Verbinden Sie Ihr TV Gerät mit Ihrem Modem / Router über ein Ethernet Kabel. An der linken Seite des TV-Geräts befindet sich ein LAN-Anschluss. Ihr Fernseher wird automatisch mit dem Netzwerk verbunden. Wenn dies nicht der Fall ist, müssen Sie die Netzwerkverbindung manuell aktivieren, indem Sie die Option **Netzwerk aktivieren** im Menü **Netzwerk**

verwenden. Markieren Sie diese Option **Wählen** zum Aktivieren.

Sie können den Status der Verbindung mit der Option **Ethernet Konfiguration** im Menü **Netzwerk** überprüfen. Markieren Sie diese Option und drücken Sie die **Wiedergabe/Pause** Taste auf der Fernbedienung, um den Netzwerkstatus anzuzeigen.

Zum manuellen Konfigurieren Ihrer kabelgebundenen Verbindungseinstellungen markieren Sie **Ethernet Konfiguration** und drücken Sie die **Wählen** Taste. Folgen Sie den Dialogfeldern auf dem Bildschirm, um fortzufahren und geben Sie jeweils die erforderlichen Werte ein.

Wenn das Ethernet Kabel nicht angeschlossen ist, ist abhängig von aktuellem Verbindungsstatus die Option **Ethernet Verbindung konfigurieren** oder **Netzwerk konfigurieren** anstelle der Option **Ethernet Konfiguration** verfügbar.

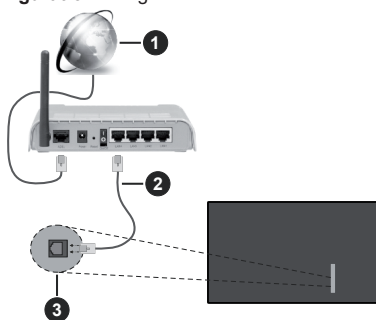

1. Breitband ISP Verbindung
2. LAN (Ethernet) Kabel
3. LAN-Eingang an der linken Seite des TV-Geräts

Je nach Netzwerkkonfiguration können Sie Ihr TV Gerät möglicherweise an eine Netzwerksteckdose anschließen. In diesem Fall können Sie Ihr TV Gerät über ein Ethernet Kabel direkt mit dem Netzwerk verbinden.

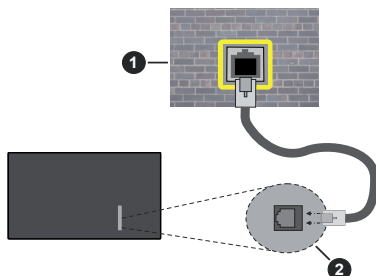

1. Netzwerk Wandsteckdose
2. LAN-Eingang an der linken Seite des TV-Geräts

Drahtlose Verbindung

Ein WLAN Modem/Router ist erforderlich, um das TV Gerät über WLAN mit dem Internet zu verbinden.

Markieren Sie die Option **Netzwerk aktivieren** im Menü **Netzwerk** und drücken Sie **Wählen**, um die drahtlose Verbindung zu aktivieren. Ziehen Sie dann das Ethernet Kabel ab, falls es zuvor angeschlossen wurde. Einige der verfügbaren Netzwerke werden aufgelistet. Markieren Sie **Alle Netzwerke anzeigen** und drücken Sie auf **Wählen** um die vollständige Liste anzuzeigen.

Wenn Sie Ihren Fernseher lieber über WLAN mit Ihrem Netzwerk verbinden möchten, markieren Sie eines der aufgeführten verfügbaren drahtlosen Netzwerke und drücken Sie auf **Auswählen**. Geben Sie dann ein Passwort ein, wenn das ausgewählte Netzwerk durch ein Passwort geschützt ist.



1. Breitband ISP Verbindung

Ein Netzwerk mit versteckter SSID kann von anderen Geräten nicht erkannt werden. Wenn Sie eine Verbindung zu einem Netzwerk mit versteckter SSID herstellen möchten, markieren Sie die Option **Neues Netzwerk hinzufügen** im Menü **Netzwerk** und drücken Sie **Wählen**. Fügen Sie das Netzwerk hinzu, indem Sie den Namen, den Sicherheitstyp und das Kennwort manuell eingeben. Wenn Sie zusätzliche Einstellungen des Netzwerks manuell konfigurieren möchten, markieren Sie **Erweitert** wenn Sie dazu aufgefordert werden, und drücken Sie auf **Wählen**. Folgen Sie den Anweisungen auf dem Bildschirm, um weiterzugehen, und geben Sie die erforderlichen Werte ein.

Wenn Sie die Kennwörter für das drahtlose Netzwerk bei Amazon speichern möchten, können Sie die Option **Wi-Fi Kennwörter bei Amazon** speichern verwenden. Um gespeicherte Passwörter zu löschen, schalten Sie diese Option aus.

Ein Wireless-N Router (IEEE 802.11a/b/g/n/ac) imit 2,4- und 5 GHz Bändern soll die Bandbreite erhöhen. Optimiert für zügiges und schnelleres HD

Video Streaming, schnellere Dateübertragung sowie Wireless Gaming.

Verwenden Sie eine LAN Verbindung für eine schnellere Datenübertragung zwischen anderen Geräten wie Computern.

Die Übertragungsgeschwindigkeit ist abhängig von der Entfernung und Anzahl der Hindernisse zwischen der übertragenen Produkte, die Konfiguration dieser Produkte, die Funkwellen, der Linienverkehr und die Produkte, die Sie verwenden. Abhängig von den Funkwellen der DECT Telefone oder anderen WLAN 11b Geräten, kann die Übertragung auch abgebrochen oder unterbrochen werden. Die Richtwerte der Übertragungsgeschwindigkeit sind die theoretischen Maximalwerte für die Wireless Standards. Sie sind nicht die tatsächlichen Geschwindigkeiten der Datenübertragung.

Welcher Ort die beste Übertragungsqualität bietet, hängt von den jeweiligen Bedingungen ab.

Die Wireless Funktion des TV Geräts unterstützt Modems des Typs 802.11 a, b, g, n und ac. Es wird dringend empfohlen, dass Sie das IEEE 802.11ac-Kommunikationsprotokoll nutzen, um Probleme bei der Videowiedergabe zu vermeiden.

Sie müssen die SSID Ihres Modems ändern, wenn in der Umgebung andere Modems mit der gleichen SSID vorhanden sind. Sonst können Verbindungsprobleme auftreten. Verwenden Sie eine Kabelverbindung, wenn Sie Probleme mit einer drahtlosen Verbindung haben.

Für die Wiedergabe von Streaming Inhalten ist eine stabile Verbindungsgeschwindigkeit erforderlich. Verwenden Sie eine Ethernet Verbindung, wenn die WLAN Geschwindigkeit instabil ist.

Technische Daten

Digitaler Empfang	Vollintegriertes Digital-/Kabel/Satelliten TV (DVB-T-C-S) (DVB-T2, DVB-S2 kompatibel)		
Kanalanzeige	Bildschirmanzeige		
RF-Antenneneingang	75 Ohm (nicht geregelt)		
Betriebsspannung	220-240V AC, 50Hz.		
Audio	Dolby Atmos		
Kopfhörer	3.5 mm mini Stereo-Klinke		
Stromverbrauch im Netzwerk- Standby (W)	< 2		
	TV-48Z80AEZ	TV-55Z80AEZ	TV-65Z80AEZ
Audio-Ausgangsleistung (WRMS.) (%10 THD)	2 x 12 W	2 x 12 W	2 x 12 W
Leistungsaufnahme (W)	200 W	260 W	320 W
Gewicht (kg)	15 Kg	22 Kg	28,5 Kg
TV-Abmessungen TxBxH (mit Standfuß) (mm)	237 x 1070 x 664	237 x 1225 x 751	359 x 1444 x 886
TV-Abmessungen TxBxH (ohne Standfuß) (mm)	47 x 1070 x 614	47 x 1225 x 701	47 x 1444 x 824
Bildschirm	16/9 48"	16/9 55"	16/9 65"
Betriebstemperaturen und Betriebsfeuchtigkeit	0°C bis 40°C, max. 85% Feuchtigkeit		

Weitere Informationen zu diesem Produkt, besuchen Sie EPREL: <https://eprel.ec.europa.eu>.

EPREL die Registrierungsnummer ist am verfügbar <https://eprel.panasonic.eu/product>.

Spezifikationen des drahtloses LAN-Transmitters (WLAN)**

Frequenzbereiche	Max. Ausgangsleistung
2400 - 2483,5 MHz (CH1 - CH13)	< 100 mW
5150 - 5250 MHz (CH36 - CH48)	< 200 mW
5250 - 5350 MHz (CH52 - CH64)	< 200 mW
5470 - 5725 MHz (CH100 - CH140)	< 200 mW

Länderbeschränkungen

Das WLAN-Gerät ist für Nutzung im Haushalt bzw. Büro in allen EU-Ländern, Großbritannien und Irland (und anderen Ländern, die der einschlägigen EU- und/oder UK-Richtlinie folgen) bestimmt. Das 5.15 - 5.35-GHz-Band ist in den EU-Ländern Großbritannien und Irland nur für den Betrieb in Innenräumen beschränkt (und anderen Ländern, die der einschlägigen EU- und/oder UK-Richtlinie folgen) Die öffentliche Nutzung unterliegt einer allgemeinen Genehmigung durch den jeweiligen Dienstanbieter

Land	Beschränkung
Russische Föderation	Nur für den Innengebrauch

Die Vorschriften der einzelnen Länder können sich jederzeit ändern. Es wird empfohlen, dass die Nutzer sich bei den zuständigen Stellen zum gegenwärtigen Stand der nationalen Bestimmungen sowohl für 2,4 GHz als auch bei 5 GHz WLAN erkundigen.

Standard

IEEE 802.11.a/b/g/n

Host Interface

USB 2.0

Sicherheit

WEP 64/128, WPA, WPA2, TKIP, AES, WAPI.

Lizenzen

Die Begriffe HDMI, HDMI High-Definition Multimedia Interface, HDMI Trade Dress und die HDMI Logos sind Marken oder eingetragene Marken von HDMI Licensing Administrator, Inc.



Dolby, Dolby Vision, Dolby Atmos und das Doppel-D-Symbol sind Warenzeichen der Dolby Laboratories Licensing Corporation. Hergestellt unter Lizenz von Dolby Laboratories. Vertrauliches, nicht veröffentlichtes Material. Copyright © 2012-2023 Dolby Laboratories. Alle Rechte vorbehalten.



Die Marke und Logos vom Wort *Bluetooth*® sind eingetragene Warenzeichen der Bluetooth SIG, Inc. und jegliche Verwendung dieser Marken durch Vestel Elektronik Sanayi ve Ticaret A.S. erfolgt unter Lizenz. Andere Marken und Markennamen sind Eigentum der jeweiligen Inhaber.

Dieses Produkt enthält Technologien, die durch bestimmte geistige Eigentumsrechte von Microsoft geschützt sind. Die Verwendung oder Distribution dieser Technologie außerhalb dieses Produktes ohne entsprechende Lizenz(en) von Microsoft ist untersagt.

Inhaltseigentümer verwenden die Inhaltszugriffstechnologie Microsoft PlayReady™, um ihre geistigen Eigentumsrechte, einschließlich des urheberrechtlich geschützten Inhalts, zu wahren. Dieses Gerät nutzt die PlayReady-Technologie, um auf PlayReady-geschützte Inhalte und/oder WMDRM-geschützte Inhalte zuzugreifen. Falls das Gerät die Beschränkungen bezüglich der Verwendung von Inhalten nicht ordnungsgemäß durchsetzen kann, können die Inhaltseigentümer von Microsoft fordern, die Fähigkeit des Geräts zur Wiedergabe von PlayReady-geschützten Inhalten zurückzunehmen. Diese Rücknahme sollte sich nicht auf ungeschützte Inhalte oder durch andere Inhaltszugriffstechnologien geschützte Inhalte auswirken. Inhaltseigentümer können eventuell von Ihnen fordern, ein Upgrade von PlayReady durchzuführen, um auf ihre Inhalte zuzugreifen. Wenn Sie ein Upgrade ablehnen, können Sie nicht auf Inhalte zugreifen, für die ein Upgrade erforderlich ist.

Das "CI Plus" -Logo ist eine Marke von CI Plus LLP.

Dieses Produkt ist durch bestimmte Rechte des geistigen Eigentums der Microsoft Corporation geschützt. Die Nutzung oder der Vertrieb dieser Technologie ist ohne eine Lizenz von Microsoft oder einer autorisierten Microsoft-Tochtergesellschaft untersagt.

Amazon, Alexa, Fire, Prime Video und alle damit verbundenen Logos sind Marken von Amazon.com, Inc. oder deren Partnerunternehmen.



Entsorgung von Altgeräten und Akkus



Nur für die Europäische Union und Staaten mit Recyclingsystemen

Diese Symbole auf den Produkten, Verpackungen und/oder begleitenden Dokumenten bedeuten, dass Elektro- und Elektronikgeräte sowie Batterien nicht in den normalen Hausmüll entsorgt werden dürfen.

Zu ordnungsgemäßen Entsorgung, Wiederverwertung bzw. Recycling von Altprodukten und Batterien müssen diese in den vorgesehenen Sammelpunkten gemäß den jeweils geltenden gesetzlichen Vorschriften abgegeben werden.

Durch die sachgerechte Entsorgung tragen Sie zum Schutz der Ressourcen bei und verhindern negative Auswirkungen auf die menschliche Gesundheit und die Umwelt.

Für weitere Informationen zur Erfassung und Recycling wenden Sie sich bitte an die Vorort zuständigen Behörden.

Je nach den bei Ihnen gültigen gesetzlichen Regelungen kann es sein, dass unsachgemäße Entsorgung dieses Produkts unter Strafe steht.

Symbol auf der Batterie (unteres Symbol):



Dieses Symbol kann in Kombination mit einem chemischen Symbol verwendet werden. In diesem Fall erfüllt es die vorgegebenen Vorschriften für die betreffende Chemikalie.

Konformitätserklärung (DoC)

Hiermit erklärt Panasonic Marketing Europe GmbH, dass dieses TV-Gerät die grundlegenden Anforderungen und anderen relevanten Vorschriften der Richtlinie 2014/53/EU einhält.

Wenn Sie eine Kopie der originalen Konformitätserklärung zu diesem TV-Gerät wünschen, gehen Sie bitte auf die folgende Website:

<http://www.ptc.panasonic.eu/compliance-documents>

Bevollmächtigter Vertreter:

Panasonic Testing Centre

Panasonic Marketing Europe GmbH

Winsberging 15, 22525 Hamburg, Germany

Website: <http://www.panasonic.com>

Mehr Informationen

Für weitere Informationen besuchen Sie bitte die Support-Seite auf der Panasonic-Website, wo Sie die vollständige Bedienungsanleitung finden.

Table des matières

Consignes de Sécurité	2
Introduction.....	5
Accessoires inclus	5
Fonctions	5
Branchement de l'antenne.....	6
Mise sous/hors tension du téléviseur	6
Commande et fonctionnement du téléviseur	6
Télécommande.....	7
Assistant de configuration initiale	8
Écran Principal	8
Télévision en direct.....	8
Utilisation du contrôle parental	8
Télécommandes & appareils Bluetooth.....	9
Connexion à Internet	9
Spécifications	11
Licences	12
Déclaration de conformité (DoC)	13
Plus d'information	13

Consignes de Sécurité



Pendant des phénomènes météorologiques extrêmes (tempêtes, foudre) et de longues périodes d'inactivité (aller en vacances), débranchez le téléviseur du secteur.

La prise d'alimentation est utilisée pour débrancher le téléviseur de l'alimentation secteur et doit donc rester facilement accessible. Lorsque vous ne débranchez pas le téléviseur du secteur, il continue d'absorber de l'énergie, quel que soit son état même s'il est en mode veille ou éteint.

Remarque : Respectez les consignes à l'écran afin d'utiliser les fonctions y relatives.

IMPORTANT - Veuillez lire attentivement ces instructions avant d'installer ou d'utiliser l'appareil

⚠ AVERTISSEMENT : Cet appareil n'a pas été fabriqué pour être utilisé par des personnes (y compris les enfants) aux capacités physiques, sensorielles ou intellectuelles réduites ou manquant d'expérience et de connaissances, à moins d'avoir été encadrées ou formées à l'utilisation de l'appareil par une personne responsable de leur sécurité.

- Utilisez cet appareil à une altitude inférieure à 5000 mètres au-dessus du niveau de la mer, dans des endroits secs ou des régions ayant un climat modéré ou tropical.
- Le téléviseur est destiné à un usage domestique et à un usage intérieur similaire, mais peut également être utilisé dans des lieux publics.
- Pour des besoins d'aération, laissez un espace d'au moins 5 cm autour du téléviseur.
- Ne gênez pas la ventilation en la recouvrant ou en bloquant les ouvertures avec des objets tels que des journaux, des nappes de table, des rideaux, etc.
- Le cordon d'alimentation doit être facilement accessible. Ne posez pas le téléviseur ou le meuble, etc., sur le cordon d'alimentation. Un cordon/une fiche d'alimentation endommagé(e) peut provoquer un incendie ou un choc électrique. Tenez le cordon d'alimentation par la fiche et évitez de le tirer pour débrancher le téléviseur. Ne touchez



jamais le cordon/la fiche d'alimentation avec les mains mouillées, cela peut causer un court-circuit ou un choc électrique. Ne nouez et n'attachez jamais le cordon d'alimentation à d'autres cordons. Lorsqu'il est endommagé, faites-le remplacer par un personnel qualifié.

- N'exposez pas le téléviseur à des gouttes ou des éclaboussures de liquide et ne posez pas d'objets contenant du liquide tels que les vases, les tasses, etc. sur ou au-dessus du téléviseur (par exemple sur les étagères au-dessus de l'appareil).
- N'exposez pas le téléviseur à la lumière directe du soleil ou ne placez/ne dirigez pas des flammes nues telles que les bougies allumées au-dessus ou à proximité du téléviseur.
- Ne placez pas des sources de chaleur telles que les chauffages électriques, les radiateurs, etc. à proximité du téléviseur.
- Ne posez pas le téléviseur à même le sol ou sur des surfaces inclinées.
- Pour éviter des risques de suffocation, tenez les sacs plastiques hors de la portée des bébés, enfants et des animaux domestiques.
- Fixez soigneusement le support au téléviseur. Si le support est fourni avec des vis, serrez-les fermement pour éviter que le téléviseur ne s'incline. Ne serrez pas trop les vis et montez convenablement les supports en caoutchouc.
- N'exposez pas le téléviseur aux rayons solaires ou d'autres sources de lumière intenses puisqu'ils peuvent endommager l'écran.
- Retirez le film de protection de l'écran avec précaution avant d'utiliser votre téléviseur.
- N'éliminez pas les batteries dans le feu ou avec des matériaux dangereux ou inflammables.

AVERTISSEMENT

- N'exposez pas les piles à une chaleur excessive telle que celle du soleil, du feu ou autre.
- Une pression excessive du son provenant des écouteurs et haut-parleurs peut entraîner une perte de l'ouïe.

AVANT TOUTE CHOSE – NE JAMAIS laisser quiconque, les enfants en particulier, pousser ou porter des coups sur l'écran, insérer des objets dans les trous, les fentes ou les autres ouvertures de la TV.

 Mise En Garde	Blessures graves ou risque de mort
 Risque de choc électrique	Risque de tension dangereuse
 Entretien	Composant d'entretien important

Symboles sur le produit

Les symboles suivants sont utilisés sur le produit pour marquer les instructions relatives aux restrictions, aux précautions et à la sécurité. Chaque explication se rapporte uniquement à l'endroit du produit portant le symbole correspondant. Veuillez en tenir compte pour des raisons de sécurité.



Équipement de classe II : Cet appareil, de par sa conception, ne nécessite pas de branchement sécurisé à un système électrique de mise à la terre.



Borne sous tension dangereuse : Les bornes marquées, dans des conditions normales d'utilisation, sont dangereuses lorsqu'elles sont sous tension.



Mise en garde, voir instructions d'utilisation : Les zones marquées contiennent des piles en forme de bouton ou de pièce de monnaie remplaçables par l'utilisateur.



Produit Laser de Classe 1 : Ce produit est équipé d'une source laser de Classe 1 sans danger dans des conditions d'utilisation raisonnablement raisonnables.

AVERTISSEMENT

- N'avez pas la pile. Les produits chimiques y contenus pourraient vous brûler.
- Ce produit ou les accessoires fournis avec celui-ci pourraient contenir une pile bouton. L'ingestion d'une pile bouton peut causer non seulement de sévères brûlures internes en seulement 2 heures, mais aussi le décès.
- Gardez les nouvelles et anciennes piles hors de portée des enfants.
- Si le compartiment à piles ne se ferme pas correctement, arrêtez d'utiliser le produit et tenez-le hors de la portée des enfants.
- Si vous pensez que des piles ont été avalées ou logées n'importe où à l'intérieur du corps, consultez de toute urgence un médecin.

Un téléviseur peut tomber, causant des blessures graves ou mortelles. Vous pouvez éviter de nombreuses blessures, notamment aux enfants, en prenant des précautions simples telles que :

- TOUJOURS utiliser les armoires ou les supports ou les méthodes de montage recommandées par le fabricant du téléviseur.
- TOUJOURS utiliser des meubles qui peuvent supporter le téléviseur en toute sécurité.

- TOUJOURS vous assurer que le téléviseur ne dépasse pas le bord du meuble de support.
- TOUJOURS informer les enfants des dangers de grimper sur les meubles pour atteindre le téléviseur ou ses commandes.
- Acheminez TOUJOURS les cordons et les câbles reliés à votre téléviseur de façon à ce qu'ils ne puissent pas être trébuchés dessus, tirés ou saisis.
- Ne JAMAIS placer un téléviseur dans un endroit instable.
- Ne JAMAIS placer le téléviseur sur un meuble haut (par exemple, une armoire ou une bibliothèque) sans ancrer à la fois le meuble et le téléviseur sur un support approprié.
- Ne JAMAIS placer le téléviseur sur du tissu ou d'autres matériaux qui pourraient se trouver entre le téléviseur et les meubles de support.
- Ne JAMAIS placer d'objets qui pourraient inciter les enfants à grimper, comme des jouets et des télécommandes, sur le dessus du téléviseur ou du meuble sur lequel le téléviseur est placé.
- L'équipement est uniquement adapté pour un montage en hauteur ≤ 2 m.

Si le téléviseur existant doit être conservé et déplacé, les mêmes considérations que ci-dessus doivent être appliquées.

Lorsque l'appareil est connecté à la mise à la terre de protection du bâtiment par l'alimentation SECTEUR ou par d'autres appareils avec un branchement à la mise à la terre de protection ou à un système de distribution de télévision via un câble coaxial, cela peut dans certaines circonstances comporter un risque d'incendie. Par conséquent, assurez-vous que le branchement à un système de distribution de télévision soit assuré par un dispositif garantissant une isolation électrique inférieure à une certaine gamme de fréquences (isolateur galvanique)

AVERTISSEMENTS LIÉS À LA FIXATION MURALE

- Lisez les instructions avant de monter votre téléviseur au mur.
 - Le kit de fixation murale est en option. Vous pouvez vous en procurer chez votre vendeur local, s'il n'est pas fourni avec votre téléviseur.
 - N'installez pas le téléviseur au plafond ou sur un mur incliné.
 - Utilisez les vis de fixation murale et autres accessoires recommandés.
 - Serrez fermement les vis de fixation murale pour éviter la chute du téléviseur. Ne serrez pas trop les vis.
-

- En faisant recourt à d'autres supports de fixation murale ou en en installant un par vous-même, vous courez le risque de vous blesser ou d'endommager l'appareil. Pour une performance et une sécurité optimales de l'appareil, pensez à vous rapprocher de votre magasin ou d'un technicien agréé pour la fixation des supports. Tout dommage provoqué à la suite d'une installation effectuée par des mains inexpertes annulera votre garantie.
- Lisez attentivement les instructions fournies avec les accessoires en option et veillez scrupuleusement à ce que le téléviseur ne tombe pas.
- Faites preuve de prudence pendant l'installation du téléviseur. Sinon, il pourrait s'endommager au contact d'autres objets.
- Faites attention pendant la fixation des supports au mur. Prenez toujours la peine de vérifier qu'aucun câble ni tuyau électrique ne passe dans le mur, avant d'y fixer le support.
- Pour éviter tout risque de chute ou de blessure, déplacez le téléviseur de sa position fixe sur le mur lorsque sa présence à cet endroit n'est plus nécessaire.

DÉGÂTS

- Sauf dans les cas où la responsabilité est reconnue par la réglementation locale, Panasonic n'accepte aucune responsabilité pour les dysfonctionnements causés par une mauvaise utilisation ou l'utilisation du produit, et d'autres problèmes ou dommages causés par l'utilisation de ce produit.
- Panasonic n'accepte aucune responsabilité pour la perte, etc., de données causée par des catastrophes.
- Les dispositifs externes préparés séparément par le client ne sont pas couverts par la garantie. L'entretien des données stockées dans ces appareils relève de la responsabilité du client. Panasonic décline toute responsabilité en cas d'utilisation abusive de ces données.

Les figures et illustrations de ce mode d'emploi sont fournies à titre de référence uniquement et peuvent différer de l'apparence réelle du produit. La conception et les caractéristiques de l'appareil peuvent être modifiées sans notification.

Le système d'exploitation de la Fire TV étant périodiquement mis à jour, les images, les instructions de navigation, les titres et l'emplacement des options de menu présentés dans ce manuel peuvent être différents de ce que vous voyez à l'écran.

Montage/Retrait du socle

Préparations

Retirez le(s) socle(s) de l'emballage et posez le téléviseur sur une table de travail, avec le panneau de l'écran couché sur un tissu propre et doux (couverture, etc.)

- Utilisez une table plate et solide, plus grande que le téléviseur.
- Ne tenez pas le panneau de l'écran.
- Évitez de rayer ou de briser le téléviseur.

MISE EN GARDE : Veuillez vous abstenir d'insérer des vis illustrées dans le corps de la télévision lorsque vous n'utilisez pas le support de la TV, par exemple pour l'accrocher au mur. L'insertion de vis sans socle peut endommager la TV.

Montage du socle

1. Le support du téléviseur se compose de 4 pièces. Installez ces pièces ensemble.

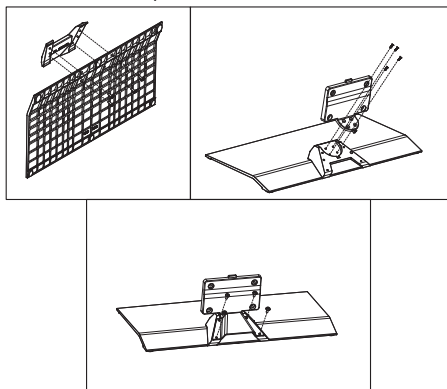

2. Installez le(s) support(s) sur le modèle de montage du support à l'arrière du téléviseur. Insérez les vis (M4 x 12 mm) fournies, puis serrez-les tout doucement jusqu'à ce que le support soit correctement fixé.

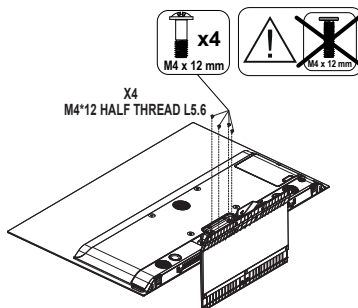

Retrait du socle du téléviseur

Assurez-vous de retirer le socle de la manière suivante lors de l'utilisation de la fixation murale ou du emballage du téléviseur.

- Posez le téléviseur sur une table de travail, avec le panneau de l'écran couché sur un tissu propre et doux. Laissez le(s) support (s) en saillie sur le bord de la surface.
- Dévissez les vis qui fixent le(s) support(s).
- Retirez le(s) support(s).

Lors de l'utilisation de la fixation murale

Veuillez contacter votre vendeur Panasonic local pour l'achat de la fixation murale recommandée.

Orifices pour l'installation de la fixation murale ;

Dos du téléviseur

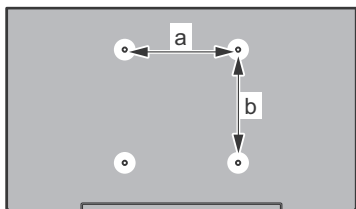

	48"	55"	65"
a (mm)	300	300	300
b (mm)	200	200	200

Vue de côté

Supports de disque dur VESA

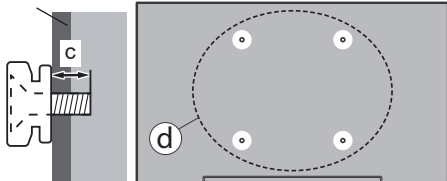

(d)	Profondeur de la vis (c)	48"	55"	65"
		min.	10 mm	8 mm
	max.	13 mm	12 mm	20 mm
Diamètre		M6	M6	M6

Remarque : Les vis pour positionner le téléviseur sur la fixation murale ne sont pas fournies avec celui-ci.

Introduction

Nous vous remercions d'avoir choisi notre produit. Vous allez bientôt profiter de votre nouveau téléviseur. Veuillez lire attentivement ces consignes. Elles contiennent des informations importantes qui vous aideront à tirer le meilleur parti de votre téléviseur et vous assureront une installation et un fonctionnement sûrs et corrects.

Accessoires inclus

- Télécommande
- Piles : 2 x AAA
- Mode d'emploi
- Cordon d'Alimentation
- Support amovible
- Vis de montage du support (M4 x 8 mm) + (M4 x 12 mm)

Fonctions

Ultra HD (UHD)

Le téléviseur prend en charge la fonction Ultra HD (Ultra Haute Définition - également appelée 4K) qui offre une résolution de 3840 x 2160 (4K :2K). Elle équivaut à 4 fois la résolution d'un téléviseur Full HD par le double du nombre de pixels du téléviseur Full HD sur les plans horizontal et vertical. Le contenu Ultra HD est pris en charges via l(es) entrée(s) HDMI et USB et à travers les diffusions DVB-T2 et DVB-S2.

Gamme dynamique élevée (HDR) / Log-Gamma hybride (HLG)

Grâce à cette fonctionnalité, le téléviseur peut reproduire une plus grande plage dynamique de luminosité en capturant et en combinant plusieurs expositions différentes. La HDR/HLG garantit une meilleure qualité de l'image grâce aux points saillants plus clairs et plus réalistes, une couleur plus réaliste et autres améliorations.

Branchement de l'antenne

Branchez l'antenne ou le câble du téléviseur à la prise d'entrée d'antenne (ANT) ou la fiche de satellite à la prise d'entrée satellite (LNB) située sur le côté gauche du téléviseur.

Côté gauche de la télévision

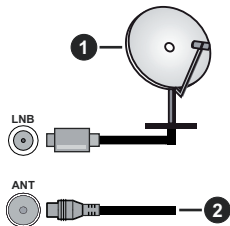

1. Satellite
2. Antenne ou câble



Si vous souhaitez connecter un appareil au téléviseur, assurez-vous que le téléviseur et l'appareil sont tous deux éteints avant d'effectuer toute connexion. Une fois les connexions terminées, vous pouvez allumer les différents dispositifs et les utiliser.

Mise sous/hors tension du téléviseur

Branchement à l'alimentation

IMPORTANT : Le téléviseur a été conçu uniquement pour fonctionner avec une prise de 220-240 V CA, 50 Hz.

Après le déballage, laissez le téléviseur atteindre la température ambiante de la pièce avant de le brancher sur la prise secteur.

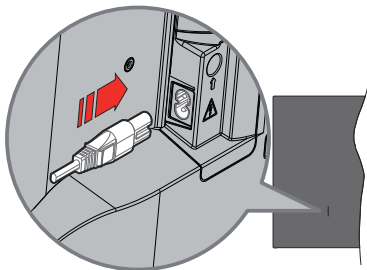

Branchez une extrémité (la fiche à deux trous) du cordon d'alimentation détachable fourni dans l'entrée du cordon d'alimentation située à l'arrière de la TV, comme indiqué ci-dessus. Branchez ensuite l'autre

extrémité du cordon d'alimentation dans la prise de courant. Le téléviseur passe en mode veille.

Remarque : La position de l'entrée du cordon d'alimentation peut différer selon le modèle.

Pour allumer le téléviseur à partir du mode veille

Lorsque le téléviseur est en mode veille, l'indicateur LED reste allumé. Pour allumer le téléviseur à partir du mode veille :

- Appuyez sur le bouton de **Veille (Standby)** de la télécommande.
- Appuyez sur le bouton de commande du téléviseur. Le téléviseur s'allume ensuite.

Pour faire basculer le téléviseur en mode veille

- Appuyez sur le bouton de **Veille (Standby)** de la télécommande.
- Appuyez sur le bouton de commande du téléviseur, le menu des options de fonction s'affiche. L'accent sera mis sur l'option **Entrées**. Appuyez successivement sur le bouton jusqu'à ce que l'option **Désactiver** soit mise en évidence. Appuyez sur le bouton et maintenez-le enfoncé pendant environ 2 secondes, le téléviseur passe en mode veille.

Pour mettre le téléviseur hors tension

Pour arrêter complètement le téléviseur, débranchez le cordon d'alimentation du secteur.

Commande et fonctionnement du téléviseur

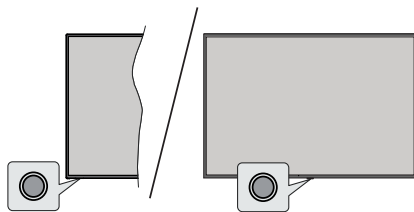

Votre téléviseur a un seul bouton de contrôle. Ce bouton vous permet de contrôler les fonctions Entrées / Réglage du volume / Réglage des chaînes / Mise en veille du téléviseur.

Remarque : La position du bouton de contrôle varie selon le modèle.

Télécommande

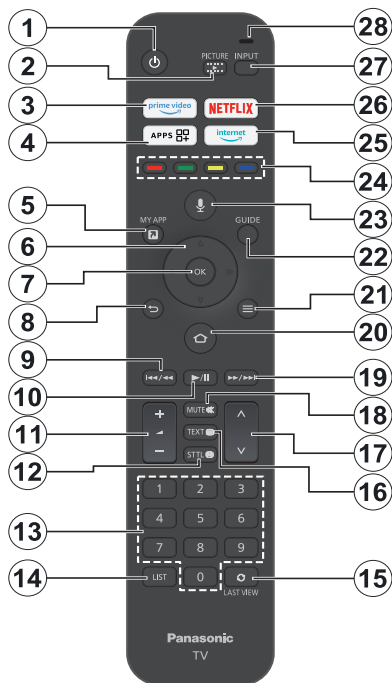

1. **Veille** : Mise en veille/Marche
2. **Image** : Ouvre le menu des modes de visualisation.
3. **Prime Video**: Ouvre l'écran de la vidéo principale
4. **Applications** : Affiche vos applications et jeux
5. **Mes applications (*)**
6. **Boutons de direction** : Permet de naviguer entre les menus, les contenus, etc., et d'afficher les sous-pages en mode TXT lorsque vous appuyez sur le bouton Haut ou Bas
7. **Sélectionner** : Confirme les sélections, entre dans les sous-menus
8. **Précédent/Retour** : Retourne à l'écran précédent, retourne à l'étape précédente, ferme les fenêtres ouvertes, retourne à l'écran principal ou à l'onglet **Accueil**
9. **Rembobiner** : Déplace les images en arrière dans les médias tels que les films, fait défiler un jour en arrière dans le guide des chaînes
10. **Lecture/Pause**
Lecture : Démarre la lecture du média sélectionné
Pause : Suspend la lecture du média en cours
11. **Volume +/-** : Augmente/diminue le niveau de volume
12. **Sttl** : Affiche les options audio et de sous-titrage, où vous pouvez modifier votre préférence de langue et activer ou désactiver les sous-titres (lorsque cette option est disponible)
13. **Boutons numériques** : Change de chaîne en mode TV en direct, puis introduit un chiffre dans la zone de texte à l'écran
14. **Liste** : Ouvre la liste des chaînes
15. **Dernier programme regardé** : Bascule rapidement entre les chaînes précédentes et actuelle et passe en mode Télévision en direct
16. **Texte** : Ouvre et ferme le télétexte ou les services interactifs (lorsqu'ils sont disponibles en mode de télévision en direct).
17. **Programme +/-**: Augmente / réduit le nombre de chaînes en mode TV en direct.
18. **Muet**: Réduit complètement le volume du téléviseur
19. **Avance rapide** : Fait avancer les images dans les médias tels que les films, fait défiler un jour dans le guide des chaînes
20. **Accueil** : Ouvre l'écran d'accueil. Appuyez et maintenez pour afficher le menu des réglages rapides
21. **Options** : Affiche les options de réglage (le cas échéant)
22. **Guide** : Affiche le guide des chaînes
23. **Bouton Voix** : Active le microphone de la télécommande
24. **Boutons de Couleur** : suivez les instructions qui s'affichent à l'écran pour les fonctions des boutons de couleur.
25. **Internet** : Ouvre le navigateur Amazon Silk
26. **Netflix** : Lance l'application Netflix.
27. **Saisie** : Affiche les sources de diffusion et de contenu disponibles
28. **Alexa LED** : S'allume lorsque l'on appuie sur le bouton **Voix** et durant le processus d'appairage
Ouverture du microphone : Parlez dans le microphone lorsque vous utilisez Alexa ou la recherche vocale.

Insertion des piles dans la télécommande

Retirez d'abord le couvercle arrière pour découvrir le compartiment des piles à l'arrière de la télécommande. Insérez deux piles 1,5 V de taille **AAA**. Assurez-vous que les signes (+) et (-) correspondent (respectez la polarité). Ne mélangez pas les nouvelles et les vieilles piles. Remplacez uniquement par une pile identique ou de type équivalent. Remplacez le couvercle.

Pour connecter la télécommande au téléviseur

Lorsque la télévision est allumée pour la première fois, un processus d'appairage de votre télécommande sera effectué lors de la configuration initiale. Suivez les instructions à l'écran pour procéder à l'appairage. Si vous rencontrez des difficultés pour jumeler votre télécommande avec votre téléviseur, vous pouvez éteindre les autres appareils sans fil et réessayer. Référez-vous à la section **Télécommandes et périphériques Bluetooth** pour des informations détaillées sur le couplage de nouveaux périphériques avec votre téléviseur.

(*) MES APPLICATIONS :

Vous pouvez attribuer un raccourci au bouton Mes applications à tout moment en appuyant longuement sur ce bouton, afin de rapidement accéder aux applications, aux commandes vocales d'Alexa et à bien d'autres options. Suivez les instructions à l'écran.

Assistant de configuration initiale

Suivez les instructions qui s'affichent à l'écran pour achever le processus d'actualisation. Utilisez les boutons de direction et le bouton **Sélectionner** de la télécommande pour sélectionner, régler, confirmer et continuer.

Connectez-vous avec votre compte Amazon

Vous pouvez vous connecter à votre compte Amazon au premier démarrage. Vous devez être connecté à un compte Amazon pour pouvoir utiliser les services d'Amazon. Cette étape est ignorée si aucune connexion Internet n'a été établie à l'étape précédente. Au cas où vous n'auriez pas déjà un compte Amazon, vous pouvez en créer un en choisissant l'option **Nouveau sur Amazon ? Option de création d'un compte gratuit**.

Une fois le compte enregistré, il vous sera demandé si vous souhaitez utiliser le compte que vous avez ouvert. Vous pouvez alors choisir de modifier le compte, lire les conditions d'utilisation, qui seront acceptées si vous continuez. Mettez en évidence le symbole avec trois points à côté des textes dans la partie inférieure de l'écran et appuyez sur **Sélectionner** pour lire et en savoir plus sur le sujet concerné. Sélectionnez **Continuer** et appuyez sur le bouton **Sélectionner** pour continuer sans modifier le compte.

Écran Principal

Pour profiter des avantages de votre Amazon Fire TV, votre téléviseur doit être connecté à l'internet. Connectez le téléviseur à un réseau domestique possédant une connexion internet à haut débit. Vous pouvez connecter votre téléviseur à un réseau sans fil ou avec fil via un modem/routeur. Consultez le **réseau**, précisément les sections **Connexion à Internet** pour plus d'informations concernant la manière de connecter votre téléviseur à internet.

L'écran principal est le centre de votre téléviseur. Appuyez sur la touche **Accueil** de votre télécommande pour afficher l'écran principal. Depuis l'écran principal, vous pouvez lancer n'importe quelle application, passer à une chaîne de télévision, regarder un film ou passer à un appareil connecté, gérer les paramètres. Selon la configuration de votre téléviseur et la sélection de votre pays dans la configuration initiale, l'écran principal peut contenir différents éléments.

Télévision en direct

La télévision en direct fait référence aux chaînes qui ont été syntonisées via une connexion par antenne, câble et satellite. Il existe plusieurs façons de regarder les chaînes de télévision en direct. Vous pouvez appuyer sur le bouton **Direct** de la télécommande (la disponibilité dépend du modèle de la télécommande) pour passer en mode Télévision en direct et regarder les chaînes de télévision. Vous pouvez également sélectionner une chaîne dans la ligne **En ce moment** soit dans l'onglet Accueil, soit dans l'onglet **En direct**, ou sélectionner l'option Entrée **Câble/Antenne** ou **Satellite** dans la ligne **Entrées de l'onglet Entrées** de l'écran d'accueil et appuyer sur Sélectionner pour commencer à regarder. Appuyez sur le bouton **Entrée** pour ouvrir le menu **Entrées** (la disponibilité dépend du modèle de la télécommande).

Si l'installation de la chaîne n'est pas terminée, la ligne **Maintenant** ne sera pas disponible.

Utilisation du contrôle parental

Votre téléviseur dispose de certaines protections par défaut qui, lorsqu'elles sont activées, nécessitent la saisie d'un code PIN pour les achats, le lancement d'une application et limitent également le visionnage de contenus classés adolescents et plus. Les contrôles parentaux sont réglés sur **ARRÊT** par défaut.

Appuyez sur le bouton **Accueil** et faites défiler jusqu'à **Paramètres**. Mettez en surbrillance **Contrôles parentaux** dans le menu **Préférences** ou **TV en direct** et appuyez sur **Sélectionner** pour entrer. Mettez en évidence **Contrôle parental** et appuyez sur **Sélectionner** pour activer le contrôle parental.

Remarque : Il vous sera demandé d'entrer un code PIN pour activer ou désactiver le contrôle parental. C'est le code PIN de la vidéo principale et il est lié à votre compte Amazon. Si vous avez oublié votre code PIN, suivez le lien affiché à l'écran pour le réinitialiser.

Télécommandes & appareils Bluetooth

Vous pouvez ajouter une télécommande vocale supplémentaire à votre téléviseur, ou vous devez peut-être en remplacer une si votre ancienne télécommande est cassée. D'autres appareils bluetooth comme les haut-parleurs, les manettes de jeux, les souris et les claviers peuvent également être connectés via bluetooth.

Télécommandes vocales avec Alexa

Vérifiez l'état de votre télécommande vocale actuelle avec Alexa ou ajoutez-en une nouvelle.

Sélectionnez Télécommandes vocales avec Alexa et appuyez sur Sélectionner.

Statut de télécommande

Pour connaître l'état de votre télécommande vocale actuelle, sélectionnez l'option de télécommande et regardez sur le côté droit de l'écran. Vous verrez le type de télécommande, l'état de la pile, le numéro de version et son numéro de série.

Pour désappairer la télécommande, appuyez sur le bouton **Options** lorsque l'option de la télécommande est en surbrillance, puis appuyez sur **Sélectionner** pour confirmer. Le bouton **Options** n'aura aucune fonction si une seule télécommande est jumelée.

Ajouter un nouveau Remote

Sélectionnez **Ajouter une nouvelle télécommande** et appuyez sur **Sélectionner**.

Vous verrez le mot de **recherche** apparaître, appuyez sur la touche **Accueil** de la nouvelle télécommande et maintenez-la enfoncée pendant 10 secondes. Lorsque la télécommande a été découverte, elle apparaît dans la liste.

Connexion à Internet

Vous pouvez accéder à Internet sur votre téléviseur en le connectant à un système à large bande. Il est nécessaire de configurer les paramètres réseau pour pouvoir profiter d'une variété de contenus en ligne et d'applications Internet. Ces paramètres peuvent être configurés à partir du menu **Paramètres>Réseau**.

Connexion avec fil

Connectez votre téléviseur à votre modem / routeur via un câble Ethernet. Un port LAN se trouve sur le côté arrière gauche de votre téléviseur. Votre téléviseur se connectera automatiquement au réseau. Si tel n'est pas le cas, vous allez devoir activer le réseau manuellement en utilisant l'option **Activer le réseau** dans le menu **Réseau**. Mettez en évidence cette option et appuyez sur **Sélectionner** pour activer.

Vous pouvez vérifier l'état de la connexion en utilisant l'option **Configuration Ethernet** dans le menu **Réseau**. Mettez cette option en surbrillance et appuyez sur la touche **Lecture/Pause** de la télécommande pour voir l'état du réseau.

Pour configurer manuellement les paramètres de votre connexion câblée, sélectionnez **Configuration Ethernet** et appuyez sur le bouton **Sélectionner**. Suivez les dialogues à l'écran pour continuer et entrez les valeurs requises respectivement.

En cas de non connexion du câble Ethernet, selon l'état actuel de la connexion, l'option **Configurer la connexion Ethernet** ou **Configurer le réseau** sera disponible à la place de l'option **Configuration Ethernet**.

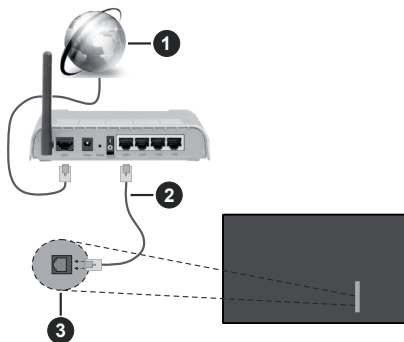

1. Connexion FSI à large bande
2. Câble LAN (Ethernet)
3. Entrée LAN à l'arrière latéral du téléviseur

Vous pourrez réussir à connecter votre téléviseur à votre réseau de prise murale en fonction de la configuration de votre réseau. Dans ce cas, vous pouvez connecter votre téléviseur directement au réseau via un câble Ethernet.

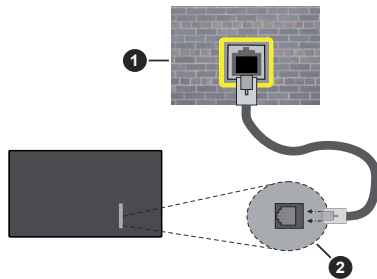

1. Réseau prise murale
2. Entrée LAN à l'arrière latéral du téléviseur

Connexion sans fil

Un modem/routeur LAN sans fil est nécessaire pour connecter le téléviseur à Internet via un réseau local sans fil.

Mettez en surbrillance l'option **Activer le réseau** dans le menu **Réseau** et appuyez sur **Sélectionner** pour activer la connexion sans fil. Débranchez ensuite le câble Ethernet, s'il est déjà branché. Certains des réseaux disponibles seront répertoriés. Mettez en évidence **Voir tous les réseaux** et appuyez sur **Sélectionner** pour voir la liste complète.

Si vous préférez connecter votre téléviseur à votre réseau via WLAN, surlignez l'un des réseaux sans fil disponibles listés et appuyez sur **Sélectionner**. Saisissez ensuite le mot de passe si le réseau est protégé par un mot de passe.



1. Connexion FSI à large bande

Un réseau avec un SSID masqué ne peut pas être détecté par d'autres appareils. Afin de vous connecter à un réseau avec un SSID caché, sélectionnez l'option **Rejoindre un autre réseau** dans le menu **Réseau** et appuyez sur **Sélectionner**. Ajoutez le réseau en entrant manuellement son nom, son type de sécurité et son mot de passe. Afin de configurer manuellement des paramètres supplémentaires du réseau, sélectionnez **Avancé** lorsque vous y êtes invité et appuyez sur **Sélectionner**. Suivez les instructions à l'écran pour procéder et entrez les valeurs requises respectivement.

Afin d'enregistrer les mots de passe du réseau sans fil sur Amazon, vous pouvez utiliser l'option **Enregistrer les mots de passe Wi-Fi sur Amazon**. Pour supprimer les mots de passe enregistrés, désactivez cette option.

Un routeur Wireless-N (IEEE 802.11a/b/g/n/ac) avec des bandes de 2,4 et 5 GHz est conçu pour augmenter la largeur de bande. Ces fonctions sont optimisées pour une transmission vidéo en HD plus claire et plus rapide et un transfert de fichiers et jeux sans fil faciles.

Utilisez une connexion LAN pour un partage plus rapide de données avec d'autres appareils comme les ordinateurs.

La vitesse de transmission varie selon la distance et le nombre d'obstructions entre les produits de la transmission, la configuration de ces produits, l'état des ondes radio, la bande et les produits utilisés. La transmission peut également être coupée ou être déconnectée selon l'état des ondes radio, des téléphones DECT ou de tout autre appareil WLAN 11b. Les valeurs standard de la vitesse de transmission sont les valeurs maximales théoriques pour les normes des appareils sans fil. Elles ne sont pas les vitesses réelles de la transmission des données.

L'endroit où la transmission est le plus efficace varie en fonction de l'environnement d'utilisation.

La fonction sans fil du téléviseur prend en charge les modems de type 802.11 a, b, g, n et ac. Il vous est fortement conseillé d'utiliser le protocole de communication IEEE 802.11n pour éviter toute dysfonction pendant que vous visionnez les vidéos.

Vous devez changer le SSID de votre modem si d'autres modems aux alentours partagent le même SSID. Dans le cas contraire, vous pouvez rencontrer des problèmes de connexion. Utilisez une connexion avec fil si vous avez des problèmes avec votre connexion sans fil.

Une vitesse de connexion stable est nécessaire pour lire le contenu en ligne. Utilisez une connexion Ethernet si la vitesse du réseau local sans fil est instable.

Spécifications

Réception numérique	TV satellite numérique terrestre intégré/câble (DVB-T-C-S) (DVB-T2, DVB-S2 conforme)		
Indicateur de chaîne	Affichage à l'écran		
Entrée d'antenne RF	75 Ohm (déséquilibrée)		
Tension de fonctionnement	220-240V AC, 50Hz.		
Audio	Dolby Atmos		
Casque	Mini-jack stéréo de 3,5 mm		
Consommation d'énergie en mode veille avec maintien de la connexion au réseau (W)	< 2		
	TV-48Z80AEZ	TV-55Z80AEZ	TV-65Z80AEZ
Puissance de sortie Audio (WRMS.) (10 % THD)	2 x 12 W	2 x 12 W	2 x 12 W
Consommation électrique (W)	200 W	260 W	320 W
Poids (Kg)	15 Kg	22 Kg	28,5 Kg
Dimensions du téléviseur D x L x H (avec pied) (mm)	237 x 1070 x 664	237 x 1225 x 751	359 x 1444 x 886
Dimensions du téléviseur D x L x H (sans pied) (mm)	47 x 1070 x 614	47 x 1225 x 701	47 x 1444 x 824
Affichage	16/9 48"	16/9 55"	16/9 65"
Température de fonctionnement et humidité	0 °C à 40 °C, soit 85 % d'humidité maximale		

Pour de plus amples informations, veuillez visiter EPREL: <https://eprel.ec.europa.eu>.
Le numéro d'enregistrement EPREL est disponible sur <https://eprel.panasonic.eu/product>.

Spécifications du transmetteur LAN sans fil

Gammes de fréquence	Puissance max de sortie
2400 - 2483,5 MHz (CH1 - CH13)	< 100 mW
5150 - 5250 MHz (CH36 - CH48)	< 200 mW
5250 - 5350 MHz (CH52 - CH64)	< 200 mW
5470 - 5725 MHz (CH100 - CH140)	< 200 mW

Restrictions pays

L'équipement LAN sans fil est destiné à être utilisé à domicile et au bureau dans tous les pays de EU, au Royaume-Uni et en Irlande du Nord (et dans d'autres pays suivant la directive européenne et/ou britannique pertinente). La bande 5.15 - 5.35 GHz est limitée aux opérations intérieures dans les pays de EU, au Royaume-Uni et en Irlande du Nord (et dans d'autres pays suivant la directive européenne et/ou britannique pertinente). Toute utilisation publique est soumise à l'autorisation générale du fournisseur de services compétent

Pays	Restrictions
Fédération de Russie	Utilisation à l'intérieur uniquement

Les exigences peuvent changer à tout moment pour tous les pays. Nous recommandons aux utilisateurs de se rapprocher des autorités locales pour vérifier la réglementation locale en vigueur pour les bandes de 2,4 GHz et 5 GHz

Norme

IEEE 802.11.a/b/g/n

Interface hôte

USB (2.0) (*)

Sécurité

WEP 64/128, WPA, WPA2, TKIP, AES, WAPI

Licences

Les termes HDMI, HDMI High-Definition Multimedia Interface, HDMI trade dress et les logos HDMI sont des marques ou des marques déposées de HDMI Licensing Administrator, Inc.



Dolby, Dolby Vision, Dolby Atmos et le symbole du double D sont des marques déposées de Dolby Laboratories Licensing Corporation. Fabriqué sous licence par Dolby Laboratories. Ouvrages confidentiels non publiés. Copyright © 2012-2023 Laboratoires Dolby. Tous droits réservés.



La *marque verbale* et les logos Bluetooth® sont des marques déposées appartenant à Bluetooth SIG, Inc. et toute utilisation de ces marques par Vestel Elektronik Sanayi ve Ticaret A.S. est sous licence. Les autres marques et noms sont ceux de leurs propriétaires respectifs.

Cet appareil est doté d'une technologie dont les droits de propriété intellectuelle reviennent à Microsoft. L'utilisation ou la distribution de cette technologie en dehors de ce produit est interdite sans les licences appropriées de Microsoft.

Les propriétaires de contenus utilisent la technologie d'accès au contenu Microsoft PlayReady™ pour protéger leur propriété intellectuelle, ainsi que les contenus protégés par des droits d'auteur. Ce dispositif utilise la technologie PlayReady pour accéder à son contenu protégé et/ou à celui de la technologie de gestion de droits numériques Windows Media (WMDRM). Si le dispositif échoue dans l'application des restrictions relatives à l'utilisation de contenu, les propriétaires de contenus peuvent exiger de Microsoft l'annulation de l'utilisation par le dispositif du contenu protégé PlayReady. Cette annulation n'affecte pas les contenus non protégés ou ceux protégés par d'autres technologies d'accès au contenu. Les propriétaires de contenus pourraient vous demander de mettre à niveau PlayReady pour accéder à leurs contenus. Si vous ignorez la mise à niveau, vous ne pourrez pas accéder au contenu qui requiert une mise à niveau.

Le Logo « CI Plus » est une marque de commerce de CI Plus LLP.

Ce produit est protégé par certains droits de propriété intellectuelle de Microsoft Corporation. L'utilisation ou la distribution de cette technologie en dehors de ce produit est interdite sans licence de Microsoft ou d'une filiale autorisée de Microsoft.

Amazon, Alexa, Fire, Prime Video et tous les logos associés sont des marques déposées d'Amazon.com, Inc. ou de ses filiales.



Mise au rebut des vieux équipements et des piles



Uniquement pour les pays européens possédant des systèmes de recyclage

Ces symboles sur les produits, emballages, et/ou documents joints signifient que les appareils et batteries électriques et électroniques ne doivent pas être mélangés avec le reste de vos ordures ménagères.

Pour le traitement approprié, la récupération et le recyclage des appareils et batteries usagés, veuillez les acheminer aux points de collecte, conformément à la législation de votre pays.

En vous en débarrassant correctement, vous participerez à la sauvegarde de ressources inestimables et éviterez des effets néfastes sur la santé humaine et sur l'environnement.

Pour plus d'informations concernant la collecte et le recyclage, veuillez contacter votre municipalité locale.

Conformément à la législation en vigueur dans votre pays, des pénalités peuvent être imposées pour mauvaise mise au rebut de ce déchet.

Remarque pour le symbole des piles (Symbole situé dans la partie inférieure) :



Ce symbole peut être associé à un symbole chimique. Dans ce cas, il est conforme aux exigences de la Directive relative aux produits chimiques concernés.

Déclaration de conformité (DoC)

« Par la présente, Panasonic Corporation déclare que le téléviseur est en conformité avec les exigences essentielles et d'autres dispositions pertinentes de la directive 2014/53/EU.

Si vous souhaitez obtenir un exemplaire de la DoC originale de ce téléviseur, visitez le site Web suivant :

<http://www.ptc.panasonic.eu/compliance-documents>

Représentant autorisé :

Panasonic Testing Centre

Panasonic Marketing Europe GmbH

Winsbergring 15, 22525 Hamburg, Germany

Site Internet : <http://www.panasonic.com>

Plus d'information

Pour plus d'informations, veuillez visiter la page d'assistance sur le site Web de Panasonic, où vous trouverez les instructions complètes du manuel.

Tabla de contenido

Información De Seguridad.....	2
Introducción.....	5
Accesorios Incluidos.....	5
Funciones.....	5
Conexión de la Antena.....	6
Encender/Apagar TV.....	6
Control y Funcionamiento de TV.....	6
Mando a Distancia.....	7
Asistente de Configuración Inicial.....	8
Pantalla Principal.....	8
TV en directo.....	8
Uso de Controles Parentales.....	8
Controles Remotos y Dispositivos Bluetooth.....	8
Conectar a Internet.....	9
Especificación.....	11
Licencias.....	12
Declaración de conformidad (DoC).....	13
Más información.....	13

Información De Seguridad

	¡PRECAUCIÓN! RIESGO DE DESCARGA ELÉCTRICA NO ABRIR	
PRECAUCIÓN: PARA REDUCIR EL RIESGO DE DESCARGA ELÉCTRICA NO RETIRE LA TAPA (O EL PANEL TRASERO). NO CONTIENE PIEZAS QUE PUEDAN SER CAMBIADAS POR EL USUARIO. PÓNGASE EN CONTACTO CON PERSONAL TÉCNICO CUALIFICADO.		

En climas extremos (tormentas, relámpagos) y largos periodos de inactividad (irse de vacaciones) desconecte el televisor de la red eléctrica.

El enchufe de corriente sirve para desconectar el televisor de la electricidad y, por lo tanto, siempre debe estar accesible. Si el televisor no se desconecta de la red eléctrica, el dispositivo aún consumirá energía para todas las situaciones, incluso si el televisor está en modo de espera o apagado.

Nota: Siga las instrucciones en pantalla para la operación de las funciones relacionadas.

IMPORTANTE - Por favor, lea estas instrucciones detenidamente antes de instalar o encender el televisor.

⚠️ ADVERTENCIA : Este dispositivo está diseñado para ser utilizado por personas (incluidos los niños) con capacidad / experiencia en el funcionamiento de un dispositivo de este tipo sin supervisión, a menos que hayan recibido supervisión o instrucciones relativas al uso del aparato por una persona responsable de su seguridad.

- Utilice este aparato de TV a una altura de menos de 5000 metros sobre el nivel del mar, en lugares secos y en regiones con climas templados o tropicales.
- El televisor está diseñado para uso doméstico y uso interior similar, pero también puede ser utilizado en lugares públicos.
- Para facilitar la ventilación, deje al menos 5 cm de espacio libre alrededor de la TV.
- La ventilación no debe impedirse al cubrir o bloquear las aberturas de ventilación con objetos como periódicos, manteles, cortinas, etc.
- Se debe poder acceder fácilmente al cable de corriente. No coloque el televisor, ni ningún mueble, etc., sobre el cable de corriente, ni lo pise. Un cable deteriorado puede causar un incendio o provocarle una descarga eléctrica. Agarre el cable de corriente por la clavija de enchufe; no desenchufe el televisor tirando del cable de corriente. No toque nunca el



cable con las manos mojadas, pues podría causar un cortocircuito o sufrir una descarga eléctrica. No haga nunca un nudo en el cable ni lo empalme con otros cables. Deberá sustituirlo cuando esté dañado, siendo únicamente un profesional quien puede hacerlo.

- No exponga el televisor a goteos y salpicaduras de líquidos y no coloque objetos que contengan líquidos, como floreros, tazas, etc., o más sobre el televisor (por ej., en los estantes por encima de la unidad).
- No exponga el televisor a la luz solar directa ni llamas abiertas, tales como velas encendidas en la parte superior o cerca del televisor.
- No coloque ninguna fuente de calor como calentadores eléctricos, radiadores, etc. cerca del televisor.
- No coloque el televisor en el piso ni en las superficies inclinadas.
- Para evitar el peligro de asfixia, mantenga las bolsas de plástico fuera del alcance de los bebés, los niños y los animales domésticos.
- Ponga cuidadosamente el soporte al televisor. Si el soporte está provisto de tornillos, apriete los tornillos firmemente para evitar que el televisor se incline. No apriete demasiado los tornillos y monte los cauchos del soporte adecuadamente.
- No coloque el televisor donde esté expuesto a la luz directa del sol u otras fuentes de luz fuertes, ya que esto resultará en defectos de visualización.
- Retire cuidadosamente la película protectora de la pantalla antes de usar el televisor.
- No deseche las pilas en el fuego o con materiales peligrosos o inflamables.

ADVERTENCIA

- Nunca exponga las pilas a una fuente de calor excesiva como por ejemplo la luz solar, el fuego o similares.
- Un volumen excesivo en los auriculares podrían provocar problemas de pérdida de audición.

MUY IMPORTANTE: NO DEBE dejar que nadie, especialmente los niños, introduzcan ningún objeto por los agujeros, las ranuras o por cualquier apertura de TV.

 Precaución	Riesgo de lesiones graves o muerte
 Riesgo de descarga eléctrica	Riesgo de tensión peligrosa
 Mantenimiento	Importante componente de mantenimiento

Marcas en el producto

Los siguientes símbolos se utilizan como marcadores sobre las restricciones, precauciones e instrucciones de seguridad del producto. Cada explicación se deberá tomar en cuenta dependiendo de la ubicación de tales marcas. Tenga en cuenta dicha información por motivos de seguridad.



Equipo de Clase II: Este aparato está diseñado de una manera tal que no requiere una conexión de seguridad a tierra eléctrica.



Terminal Viva Peligrosa: La(s) terminal(es) marcada(s) live (viva) es/son peligrosa(s) bajo condiciones normales de operación.



Precaución, Consulte las Instrucciones de Funcionamiento: El área marcada contiene baterías de celda de moneda o de botón reemplazable por el usuario.



Producto Láser Clase 1 Este producto contiene una fuente láser Clase 1 que es segura en condiciones razonablemente previsible de funcionamiento.

ADVERTENCIA

- No ingiera pilas, hay riesgo de quemaduras químicas.
- Este producto o los accesorios suministrados con el producto pueden contener una pila tipo moneda / botón. Si la pila de botón es ingerida, puede causar quemaduras internas graves en solo 2 horas y puede llevar a la muerte.
- Mantenga las pilas nuevas y viejas lejos de los niños.
- Si el compartimiento de las pilas no se cierra de forma segura, deje de usar el producto y manténgalo alejado de los niños.
- Si usted piensa que las pilas podrían haber sido ingeridas o estar dentro de cualquier parte del cuerpo, busque atención médica inmediata.

Un televisor puede caerse y causar lesiones personales graves o la muerte. Podrá evitar lesiones o heridas, especialmente a los niños, tomando precauciones tan sencillas como:

- SIEMPRE utilice soportes o métodos recomendados de instalación por el fabricante del televisor.
- SIEMPRE utilice mobiliario que pueda soportar segura y suficientemente el peso del televisor.
- SIEMPRE asegúrese de que el televisor no sobresalga del borde del mueble.
- SIEMPRE enseñe a los niños los peligros de subirse al mueble para tocar el televisor y sus controles.

- SIEMPRE pase los cables conectados a su televisor de manera que no se puedan tropezar, tirar o agarrarlos.
- NUNCA coloque un aparato de televisión en un lugar inestable.
- NUNCA coloque el televisor en un mueble alto (por ej., armarios y estanterías) sin fijar tanto el mueble como el televisor a un soporte adecuado.
- NUNCA coloque el conjunto de televisión sobre tela u otros materiales que estén colocados entre el conjunto de televisión y muebles de apoyo.
- NUNCA ponga artículos que puedan tentar a los niños a trepar en la parte superior del televisor o los muebles en los que se coloca el televisor, tales como juguetes y controles remotos.
- El equipo es solo apto para el montaje en alturas ≤ 2 m.

Si el televisor existente está siendo retenido y trasladado, se deben aplicar las mismas consideraciones mencionadas aquí arriba.

El aparato conectado a la tierra de protección de la instalación del edificio a través de la conexión a la red o a través de otros aparatos con una conexión a tierra de protección, y a un sistema de distribución de televisión mediante un cable coaxial, en algunas circunstancias puede crear un peligro de incendio. La conexión a un sistema de distribución de televisión por lo tanto, ha de ser proporcionado a través de un dispositivo que proporciona aislamiento eléctrico por debajo de un determinado rango de frecuencias (aislador galvanizado)

ADVERTENCIAS DE MONTAJE EN PARED

- Lea las instrucciones antes de montar el televisor en la pared.
- El kit de montaje de pared es opcional. Usted lo puede obtener de su distribuidor local, si no se suministra con el televisor.
- No instale el televisor en un techo o en una pared inclinada.
- Utilice los tornillos de montaje en la pared especificada y otros accesorios.
- Apriete firmemente los tornillos de montaje en la pared para evitar que TV se caiga. No apriete demasiado los tornillos.
- El uso de otros soportes para colgar en la pared o la instalación de un soporte colgante de pared por sí mismo tienen el riesgo de lesiones personales y daños al producto. Para mantener el rendimiento y la seguridad de la unidad, asegúrese de consultar a su distribuidor o a un contratista profesional

para asegurar los soportes de pared. Cualquier daño causado por la instalación sin un instalador cualificado anulará su garantía.

- Lea cuidadosamente las instrucciones que acompañan los accesorios opcionales y asegúrese de tomar medidas para evitar que el televisor se caiga.
- Maneje el televisor cuidadosamente durante la instalación, ya que sujetarlo a impactos u otras fuerzas podría causar daños en el producto.
- Tenga cuidado al fijar los soportes a la pared. Asegúrese siempre de que no haya cables o tuberías eléctricos en la pared antes de colgar el soporte.
- Para evitar caídas y lesiones, retire el televisor de la posición de pared fija cuando ya no esté en uso.

DAÑOS Y PERJUICIOS

- Excepto en los casos en los que la responsabilidad esté establecida por la normativa local, Panasonic no asumirá ninguna responsabilidad por los fallos de funcionamiento ocasionados por un uso o uso incorrecto del producto, ni por otros problemas o daños ocasionados por el uso de este producto.
- Panasonic no acepta ninguna responsabilidad por la pérdida, etc., de los datos causada por desastres.
- La garantía no cubre los dispositivos externos instalados por separado por el cliente. El cliente es responsable del uso abusivo de los datos almacenados en dichos dispositivos. Panasonic no asume responsabilidad por el abuso de estos datos.

Las figuras y las ilustraciones de estas instrucciones de operación se proporcionan solo para referencia y pueden diferir del aspecto real del producto. Las características del equipo pueden ser modificadas sin previo aviso.

Puesto que el sistema operativo del Fire TV se actualiza periódicamente, las imágenes, las instrucciones de navegación, los títulos y la ubicación de las opciones de menú que se muestran en este manual pueden ser diferentes de lo que se ve en la pantalla.

Montaje / Desmontaje del pedestal

Preparativos

Saque el pedestal(es) y el televisor de la caja de embalaje y ponga el televisor en una mesa de trabajo con el panel de la pantalla hacia abajo sobre el paño limpio y suave (manta, etc.)

- Utilice una mesa plana y firme más grande que la base del televisor.
- No sostenga en la parte del panel de la pantalla.
- Asegúrese de no rayar o romper el televisor.

PRECAUCIÓN: Por favor, no introduzca tornillos ilustrados en la carcasa de TV cuando no utiliza el soporte de TV, por ejemplo, el soporte de pared. Insertar tornillos sin el pedestal podría causar un daño en TV.

Montaje del pedestal

1. Stand de TV consta de 4 piezas. Conecte estas piezas.

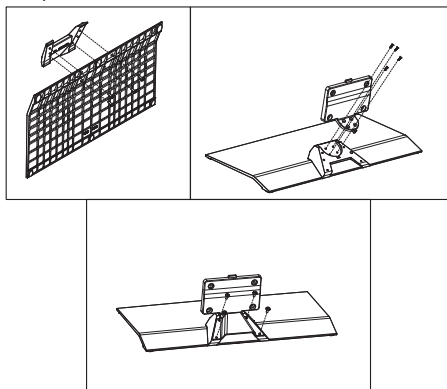

2. Coloque el(los) pedestal(es) sobre las guías de soporte que hay en la parte trasera del TV. Inserte los tornillos (M4 x 12 mm) incluidos y apriételos ligeramente hasta que el soporte esté correctamente encajado.

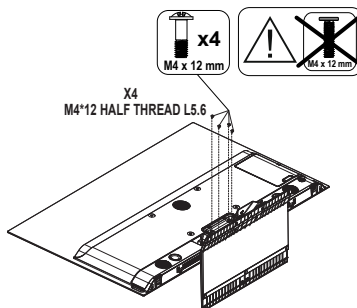

Extracción del pedestal de la TV

Asegúrese de retirar el pedestal de la siguiente manera cuando se utiliza el soporte de suspensión de pared o vuelva a empaclar el televisor.

- Coloque el televisor en una mesa de trabajo con el panel de la pantalla hacia abajo sobre el paño limpio y suave. Deje que el pie del soporte sobresalga del borde de la superficie.
- Destornille los tornillos que fijan el (los) soporte(s).
- Retire el(los) pedestal(es).

Cuando se utiliza el soporte de pared que cuelga

Póngase en contacto con su distribuidor local de Panasonic para adquirir el soporte de suspensión de pared recomendado.

Orificios para la instalación del soporte de suspensión de pared;

Parte trasera de la TV

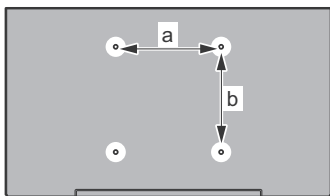

	48"	55"	65"
a (mm)	300	300	300
b (mm)	200	200	200

Vista desde un lado

Soportes VESA

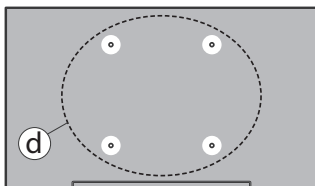
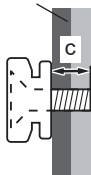

(d)			48"	55"	65"
	Profundidad del tornillo (c)	min.	10 mm	8 mm	15 mm
		máx.	13 mm	12 mm	20 mm
Diámetro		M6	M6	M6	

Nota: Los tornillos de fijación del televisor para el soporte de suspensión de pared no se suministran con el televisor.

Introducción

Gracias por haber elegido nuestro producto. Pronto disfrutarás de su nuevo TV. Por favor, lea detenidamente estas instrucciones. Las instrucciones contienen información importante que le ayudará a obtener lo mejor de su TV y garantizar una instalación y operación correcta y segura.

Accesorios Incluidos

- Mando a Distancia
- Pilas: 2 x AAA
- Manual de instrucciones
- Cable de Alimentación
- Soporte desmontable
- Tornillos de montaje para el soporte (M4 x 8 mm) + (M4 x 12 mm)

Funciones

Ultra HD (UHD)

El televisor soporta Ultra HD (Ultra Alta Definición - también conocido como 4K), que ofrece una resolución de 3840 x 2160 (4K:2K). Es igual a 4 veces la resolución de Full HD TV, duplicando el número de píxeles del televisor de alta definición completa, tanto horizontal como verticalmente. Contenido Ultra HD cuenta con compatibilidad HDMI, entradas USB y transmisiones por DVB-T2 y DVB-S2.

Alto Rango Dinámico (HDR) / Gama de Registro Híbrido (HLG):

Al usar esta función, la TV puede reproducir un mayor rango dinámico de luminosidad capturando y combinando varias exposiciones diferentes. HDR / HLG promete una mejor calidad de imagen gracias a realces más brillantes, realistas, color más realista y otras mejoras.

Conexión de la Antena

Conecte la toma de antena o de TV por cable a la ENTRADA DE ANTENA (ANT) o enchufe el satélite a la ENTRADA DE SATÉLITE (LNB) de la parte trasera izquierda del TV.

Lado izquierda del televisor

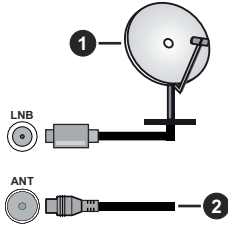

1. Satélite
2. Antena o Cable



Si desea conectar un dispositivo a la TV, asegúrese de que la TV y el dispositivo están apagados antes de realizar cualquier conexión. Después de realizar la conexión, puede activar las unidades y utilizarlas.

Encender/Apagar TV

Conecte la alimentación

IMPORTANTE: Este televisor está diseñado para funcionar con corriente alterna de 220-240 V CA, 50 Hz.

Tras desembalar la TV, deje que éste alcance la temperatura ambiente antes de conectarlo a la corriente.

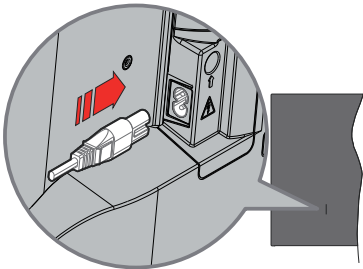

Enchufe un extremo (la clavija de dos orificios) del cable de alimentación desmontable suministrado en la entrada del cable de alimentación situada en la parte trasera de la TV, como se muestra arriba. A continuación enchufe el otro extremo del cable en la toma de corriente de la pared. El televisor se cambiará ahora al modo en espera.

Nota: La posición de la entrada del cable de corriente puede variar según el modelo. En función del modelo, la disposición del encendido podría variar.

Encender TV desde el modo de espera

El LED de modo de espera se encenderá si TV está en modo de espera (standby). Para encender la TV desde el modo de espera puede realizarlo de dos modos:

- Pulse el botón de **En Espera** desde el control remoto.
- Pulse el botón de control que se encuentra en TV. El TV se pondrá en marcha.

Poner TV en modo de espera

- Pulse el botón de **En Espera** desde el control remoto.
- A fin de visualizar el menú de opciones de función pulse el botón de control que se encuentra en TV. El foco estará en la opción de **Entradas**. Pulse el botón consecutivamente hasta que se resalte la opción de **apagado**. Mantenga pulsado el botón durante unos 2 segundos, el televisor pasará al modo de espera.

Para apagar TV

Para apagar la TV por completo, desenchufe el cable de alimentación de la toma de corriente.

Control y Funcionamiento de TV

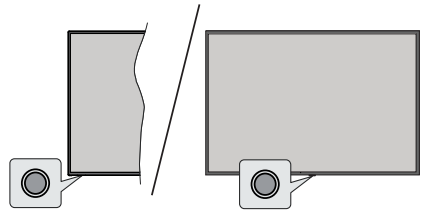

Su TV cuenta con un botón único de control. Este botón permite controlar las funciones de Entradas / Subir-Bajar Volumen / Subir-Bajar Canales / Encender-Apagar / Salir de TV.

Nota: Dependiendo del modelo, la posición de botón de control puede variar.

Mando a Distancia

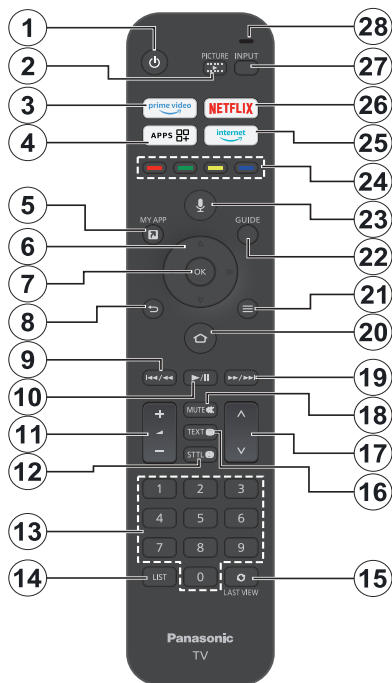

Colocación de las pilas en el mando a distancia

Retire primero la cubierta trasera para descubrir el compartimento de las pilas situado en la parte posterior del mando a distancia. Coloque dos pilas de tamaño **AAA - 1.5 V**. Asegúrese de que (+) y (-) coincidan con los signos (observe la polaridad correcta). No utilice pilas de distinto tipo (nuevas y viejas, alcalinas y salinas, etc.) a la vez. Cámbielas por pilas del mismo tipo o de un tipo equivalente. Coloque la tapa otra vez en su sitio.

Para emparejar el control remoto con TV

Cuando se enciende TV por primera vez, se realiza un proceso de emparejamiento por su control remoto durante la configuración inicial. Siga las instrucciones en pantalla para emparejarlo. En caso de tener dificultades para emparejar el control remoto con su TV, puede apagar otros dispositivos inalámbricos y volver a intentarlo. Consulte la sección **Controles Remotos y Dispositivos Bluetooth** para obtener información detallada sobre el emparejamiento de nuevos dispositivos con su TV.

1. **En espera:** Encendido/Modo de Espera
2. **Imagen:** Abre el menú de modo de visualización
3. **Prime Video:** Abre la pantalla de Prime Video
4. **Aplicaciones:** Muestra sus aplicaciones y juegos
5. **My App (*)**
6. **Botón de navegación:** Sirven para desplazarse por los menús, contenidos, etc. también muestra las páginas secundarias del TXT cuando se pulsen las teclas Arriba o Abajo
7. **Seleccionar:** Confirma las selecciones, entra en los submenús
8. **Volver/Atrás:** Vuelve a la pantalla de menú anterior, retrocede un paso, cierra las ventanas abiertas, vuelve a la pantalla principal o a la pestaña **Inicio**
9. **Rebobinar:** Desplaza los cuadros hacia atrás en los medios de comunicación, tales como películas, se desplaza hacia atrás un día en la guía de canales
10. **Botón Reproducir/Pausar:** Inicia la reproducción de los ficheros seleccionados
Pausar: Pausa la reproducción del fichero en curso
11. **Volumen +/-:** Sube o baja el volumen del sonido.
12. **Sttl:** Muestra las opciones de audio y subtítulos, donde puede cambiar la preferencia de idioma y activar o desactivar los subtítulos (si están disponibles).
13. **Botones Numéricos:** Cambia el canal en modo Live TV, entra en un número o una letra en el cuadro de texto en la pantalla.
14. **Lista:** Abre la lista de canales
15. **Última Vista:** Alterna rápidamente entre los canales anteriores y actuales y cambia al modo de Live TV
16. **Texto:** Abre y cierra teletexto o los servicios interactivos (si está disponible en modo de Live TV)
17. **Programa +/-:** Aumenta/Disminuye el número de canal en modo Live TV
18. **Silencio:** Silencia totalmente el volumen de la TV
19. **Avance rápido:** Desplaza los cuadros hacia delante en los medios de comunicación, tales como películas, se desplaza hacia delante un día en la guía de canales
20. **Inicio:** Abre la pantalla inicial. Pulse y mantenga pulsado para mostrar el menú de ajustes rápidos
21. **Opciones :** Muestra las opciones de configuración (si están disponibles)
22. **Guía:** Muestra la guía de canales
23. **Botón de voz** Activa Micrófono en remoto
24. **Teclas de Colores:** Siga las instrucciones en pantalla para las funciones de las teclas de colores
25. **Internet:** Abre el navegador Amazon Silk
26. **Netflix:** Inicia la aplicación de Netflix.
27. **Entrada:** Muestra todas las fuentes de señales y contenidos
28. **Alexa LED:** Se ilumina al pulsar el botón Voz y durante el proceso de emparejamiento
Aberturas del micrófono: Habla al micrófono cuando utilices Alexa o la búsqueda por voz

(*) MY APP:

Puede asignar un acceso directo al botón My App en cualquier momento manteniendo pulsado este botón para acceder rápidamente a apps, comandos de voz de Alexa y mucho más. Siga las instrucciones en pantalla.

Asistente de Configuración Inicial

Siga las instrucciones en pantalla para completar el proceso de configuración inicial. A fin de seleccionar, configurar, confirmar y continuar utilice los botones de dirección y el botón **Seleccionar** del control remoto.

Iniciar Sesión en Su Cuenta de Amazon

Puede acceder a su cuenta de Amazon durante el proceso de configuración inicial. A fin de utilizar los servicios de Amazon, tiene que iniciar sesión en una cuenta de Amazon. El paso correspondiente se omitirá si no se ha establecido previamente una conexión a Internet. Si todavía no tiene una cuenta en Amazon, puede crearla eligiendo **¿Nuevo en Amazon?** Opción de **Crear una cuenta**.

Tras registrar la cuenta, se le preguntará si desea utilizar la cuenta con la que se registró. Puede elegir cambiar la cuenta, leer los términos y condiciones, que serán aceptados si continúa, en este punto. Resalte el símbolo con tres puntos que aparece junto a los textos en la parte inferior de la pantalla y pulse **Seleccionar** para leer y obtener más información sobre el tema relacionado. Resalte **Continuar** y pulse **Seleccionar** para continuar sin cambiar la cuenta.

Pantalla Principal

Para disfrutar de las ventajas de Amazon Fire TV, su TV debe estar conectado a Internet. Conecte el TV a una red doméstica utilizando una conexión de alta velocidad a Internet. Puede conectar su TV a módem/enrutador de forma inalámbrica o por cable. A fin de obtener más información sobre cómo conectar su TV a Internet, consulte las secciones **Red** y **Conexión a Internet**.

La pantalla principal es el centro de su TV. Para acceder al menú principal, pulse el botón **Inicio** del control remoto. Desde la pantalla principal se puede iniciar cualquier aplicación, cambiar a un canal de TV, ver una película o cambiar a un dispositivo conectado, configurar ajustes. Conforme a la configuración de su TV y de la selección de su país en la configuración inicial, la pantalla principal puede contener diferentes elementos.

TV en directo

Live TV hace referencia a los canales que se han sintonizado a través de una conexión por antena, cable o satélite. Existen varias formas de ver canales de Live TV. Puede pulsar el botón **Live** del mando a distancia (la disponibilidad depende del modelo de mando) para cambiar al modo Live TV y ver los canales de TV. También puede seleccionar un canal en la fila **Ahora**

Emitiendo, ya sea en la pestaña **Inicio** o en la pestaña **En directo**, o seleccionar la opción de entrada **Kábla/ Antén** o **Satélite** en la fila **Entradas** de la pestaña **Entradas** de la Pantalla de inicio y pulsar **Seleccionar** para empezar a verlo. Pulse el botón **Entrada** para abrir el menú **Entradas** (la disponibilidad depende del modelo de mando a distancia).

Si la instalación del canal no se ha completado, la fila **Ahora Emitiendo** no estará disponible.

Uso de Controles Parentales

Su TV dispone de ciertas protecciones predeterminadas que, cuando se activan, requieren la introducción de un código PIN para realizar compras o iniciar aplicaciones, y también restringen la visualización de contenidos clasificados como Adolescente o superior. Los controles parentales están **DESACTIVADOS** por defecto.

Pulsa el botón **Inicio** y desplázate hasta **Ajustes**. Resalte **Control Parental** en el menú de **Preferencias** o **Live TV** y pulse **Seleccionar** para entrar. Resalte **Controles Parentales** y pulse **Seleccionar** para activar los controles parentales.

***Nota:** Se le pedirá que introduzca un PIN para activar o desactivar los controles parentales. Este es el PIN de Prime Video y está relacionado con su cuenta de Amazon. En caso de olvidar el PIN, sigue el enlace que aparece en pantalla para restablecerlo.*

Controles Remotos y Dispositivos Bluetooth

Puede añadir un control remoto por voz adicional a su TV, o también puede necesitar sustituir uno si se le ha roto el antiguo. También se pueden conectar por bluetooth otros dispositivos como altavoces, mandos de juegos, ratones y teclados.

Control por Voz con Alexa

Revise el estado de su actual mando a distancia por voz con Alexa o añada uno nuevo.

Resalte **Controles Remotos de Voz con Alexa** y pulse **Seleccionar**.

Estado del Remoto

Para consultar el estado de su control remoto por voz actual, resalte la opción de control remoto y mire a la derecha de la pantalla. Podrá ver el tipo de control remoto, el estado de la batería, el número de versión y su número de serie.

Para desvincular el control remoto, pulse el botón **Opciones** mientras la opción remota está resaltada y luego pulse para confirmar. El botón **Opciones** no tendrá ninguna función si sólo hay un mando a distancia emparejado.

Añadir un Nuevo Mando

Resalte **Añadir Nuevo Mando** y pulse **Seleccionar**.

Aparecerá la palabra 'Buscando', mantén pulsado el botón **Inicio** del nuevo mando a distancia durante 10 segundos. Cuando el control remoto haya sido descubierto aparecerá en la lista.

Conectar a Internet

Puede acceder a Internet desde su TV conectándose a un sistema de banda ancha. A fin de disfrutar de una gran variedad de contenido y aplicaciones de Internet hay que configurar los ajustes de red. Estas configuraciones se pueden realizar desde el menú **Ajustes>Red**.

Conexión por Cable

Conecte el televisor a su módem/router mediante un cable Ethernet. Hay un puerto LAN en el lado izquierdo de tu televisor. Su TV se conectará automáticamente a la red. Si no lo hace, deberá activar la conexión de red manualmente mediante la opción **Activar Red** del menú **Red**. Resalte esta opción y pulse **Seleccionar** para activarla.

Puede comprobar el estado de la conexión mediante la opción **Configuración Ethernet** del menú **Red**. Resalte esta opción y pulse el botón **Reproducir/Pausar** del control remoto para ver el estado de la red.

Para configurar manualmente los ajustes de la conexión por cable, resalte **Configuración Ethernet** y pulse el botón **Seleccionar**. Siga los diálogos en pantalla para proceder e introduzca los valores requeridos respectivamente.

Si el cable Ethernet no está conectado, dependiendo del estado actual de la conexión, estará disponible la opción **Configurar Conexión Ethernet** o **Configurar Red** en lugar de la opción **Configuración Ethernet**.

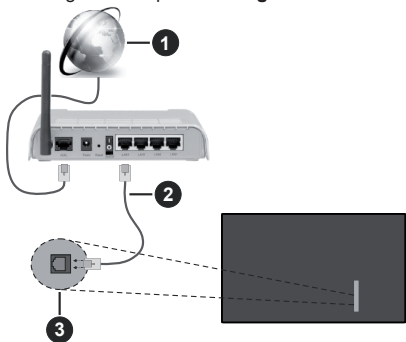

1. Conexión ISP de banda ancha
2. Cable LAN (Ethernet)
3. Entrada LAN en el lado izquierdo del televisor.

Puede conectar su TV a una enchufe de pared dependiendo de la configuración de su red. En ese caso, puede conectar su TV directamente a la red utilizando un cable Ethernet.

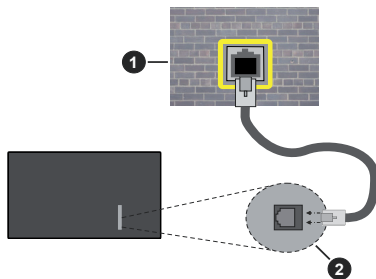

1. Enchufe de pared de red
2. Entrada LAN en el lado izquierdo del televisor.

Conexión Inalámbrica

Se requiere un LAN módem/enrutador inalámbrico a fin de conectar TV a Internet a través de una LAN inalámbrica.

Resalte la opción de **Activar Red** en el menú de **Red** y pulse **Seleccionar** para activar la conexión inalámbrica. Luego desconecte el cable Ethernet, si está conectado previamente. Se mostrarán algunas de las redes disponibles. Resalte **Ver Todas las Redes** y pulse **Seleccionar** para ver la lista completa.

Si prefieres conectar tu televisor a tu red a través de WLAN, resalta una de las redes inalámbricas disponibles que se muestran y presiona **Seleccionar**. A continuación, introduzca la contraseña si la red está protegida por contraseña.

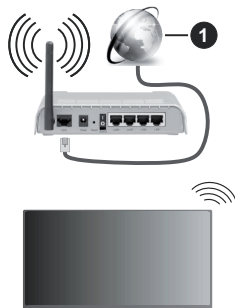

1. Conexión ISP de banda ancha

Una red con SSID oculto no puede ser detectada por otros dispositivos. Si desea conectarse a una red con SSID oculto, resalte la opción **Unirse a Otra Red** en el menú **Red** y pulse **Seleccionar**. Agregue la red ingresando su nombre, tipo de seguridad y contraseña.

manualmente. Si desea configurar ajustes adicionales de la red manualmente, resalte **Avanzado** cuando se le solicite y pulse **Seleccionar**. Siga las instrucciones mostrada en pantalla para proceder e introduzca los valores requeridos respectivamente.

Si desea guardar las contraseñas de la red inalámbrica en Amazon, puede utilizar la opción **Guardar Contraseñas Wi-Fi en Amazon**. Para eliminar las contraseñas guardadas, desactive esta opción.

Un enrutador Wireless-N (IEEE 802.11a/b/g/n/ac) con bandas de 2.4 y 5 GHz está diseñado para aumentar el ancho de banda. Están optimizados para hacer más suave y más rápido streaming de vídeo de alta definición, transferencias de ficheros y juegos por cable.

Utilice la conexión inalámbrica a Internet para transferir datos de manera más rápida entre otros dispositivos como ordenadores.

La velocidad de transmisión varía en función de la distancia y el número de obstáculos entre los aparatos transmisores, la configuración de los mismos, el estado de las ondas de radio, el tráfico de la línea, y de los propios aparatos que utilice. La transmisión también se puede cortar o se desconecta en función de las condiciones de onda de radio de teléfonos DECT, o cualesquier otros aparatos WLAN 11b.. Los valores estándar de la velocidad de transmisión son los valores teóricos máximos para los estándares por cable. No suponen la velocidad real de la transmisión de datos.

La ubicación donde la transmisión sea más efectiva, variará en función del entorno donde se utilice.

La característica inalámbrica soporta módem tipo 802.11 a,b,g,n & ac. Es altamente recomendable que usted utilice el protocolo IEEE 802.11ac de comunicación con el fin de evitar posibles problemas mientras ve vídeos.

Debe cambiar el SSID de su módem cuando haya cualquier otro módem con el mismo SSID. De otra manera podría experimentar problemas con la conexión. Si el problema surge mientras utiliza una conexión inalámbrica, pruebe entonces a utilizar la conexión cableada.

Se necesita una velocidad de conexión estable para reproducir contenido de transmisión. Utilice una conexión de Ethernet en caso de que la velocidad de LAN inalámbrico no es estable..

Especificación

Recepción Digital	TV por cable-señal terrestre digital totalmente integrada (DVB-T-C-S) (DVB-T2, DVB-S2 compatible)		
Indicador de Canal	Ayuda en pantalla		
Entrada de Antena RF	75 Ohm (sin balance)		
Tensión de Funcionamiento	220-240V AC, 50Hz.		
Sonido	Dolby Atmos		
Auricular	Clavija mini estéreo de 3.5 mm		
Consumo de energía en espera (W)	< 2		
	TV-48Z80AEZ	TV-55Z80AEZ	TV-65Z80AEZ
Potencia de salida del audio (WRMS.) (10% THD)	2 x 12 W	2 x 12 W	2 x 12 W
Consumo Eléctrico (en W.)	200 W	260 W	320 W
Peso (Kg)	15 Kg	22 Kg	28,5 Kg
Dimensiones de TV DxLxH (con soporte) (mm)	237 x 1070 x 664	237 x 1225 x 751	359 x 1444 x 886
Dimensiones del TV -sin soporte-: DxLxH (en mm.)	47 x 1070 x 614	47 x 1225 x 701	47 x 1444 x 824
Pantalla	16/9 48"	16/9 55"	16/9 65"
Temperatura y humedad de funcionamiento	Desde 0°C hasta 40°C, 85% humedad máx.		

Para obtener más información sobre el producto, visite EPREL: <https://eprel.ec.europa.eu>.

El número de registro EPREL está disponible en <https://eprel.panasonic.eu/product>.

Especificaciones de LAN inalámbrica**

Gama de frecuencias	Potencia máx. de salida
2400 - 2483,5 MHz (CH1 - CH13)	< 100 mW
5150 - 5250 MHz (CH36 - CH48)	< 200 mW
5250 - 5350 MHz (CH52 - CH64)	< 200 mW
5470 - 5725 MHz (CH100 - CH140)	< 200 mW

Restricciones del País

El equipo de LAN inalámbrica está destinado al uso doméstico y de oficina en todos los países de la EU, el Reino Unido e Irlanda de Norte (y otros países que sigan la directiva pertinente de la EU y/o el Reino Unido). La banda de 5.15 - 5.35 GHz está limitada a operaciones en interiores sólo en los países de la EU, en el Reino Unido e Irlanda del Norte (y otros países que sigan la directiva pertinente de la EU y/o del Reino Unido). El uso público está sujeto a la autorización general del respectivo proveedor de servicios

País	Restricción
Federación Rusa	Uso en interiores solamente

Los requisitos para cualquier país pueden cambiar en cualquier momento. Se recomienda que el usuario compruebe con las autoridades locales el estado actual de sus regulaciones nacionales para las LAN inalámbricas de 2.4 GHz y 5 GHz.

Estándar

IEEE 802.11.a/b/g/n

Interfaz de Host

USB 2.0

Seguridad

WEP 64/128, WPA, WPA2, TKIP, AES, WAPI

Licencias

Los términos HDMI, HDMI High-Definition Multimedia Interface, la imagen comercial de HDMI y los logotipos de HDMI son marcas comerciales o marcas registradas de HDMI Licensing Administrator, Inc.



Dolby, Dolby Vision, Dolby Atmos y el símbolo de doble D son marcas comerciales de Dolby Laboratories Licensing Corporation. Fabricado bajo licencia de Dolby Laboratories. Material confidencial inédito. Derechos de autor 2012-2023 Dolby Laboratories. Todos los derechos reservados.



La palabra y los logotipos de *Bluetooth*® son marcas registradas propiedad de Bluetooth SIG, Inc. y

cualquier uso de tales marcas por parte de Vestel Elektronik Sanayi ve Ticaret A.S. está bajo licencia. Otras marcas y nombres comerciales pertenecen a sus respectivos propietarios.

Este producto contiene tecnología sujeta a ciertos derechos de propiedad intelectual de Microsoft. El uso o distribución de esta tecnología fuera de este producto está prohibido sin la(s) licencia(s) apropiada(s) de Microsoft.

Los propietarios de contenido utilizan la tecnología de acceso de contenido Microsoft PlayReady™ para proteger su propiedad intelectual, incluyendo el contenido protegido por derechos de autor. Este dispositivo utiliza la tecnología PlayReady para acceder a contenido protegido por PlayReady y / o contenido protegido por WMDRM. Si el dispositivo no cumple correctamente las restricciones sobre el uso del contenido, los propietarios de contenido pueden requerir que Microsoft revoque la capacidad del dispositivo para consumir contenido protegido por PlayReady. La revocación no debe afectar a contenido desprotegido o contenido protegido por otras tecnologías de acceso a contenido. Los propietarios de contenido pueden requerir que actualice PlayReady para acceder a su contenido. Si rechaza una actualización, no podrá acceder al contenido que requiera la actualización.

El logotipo "CI Plus" es una marca registrada de CI Plus LLP.

Este producto está protegido por ciertos derechos de propiedad intelectual de Microsoft Corporation. El uso o la distribución de dicha tecnología fuera de este producto está prohibido sin una licencia de Microsoft o una subsidiaria autorizada de Microsoft.

Amazon, Alexa, Fire, Prime Video y todos los logos relacionados son marcas registradas de Amazon.com, Inc. o de sus afiliados.



Desecho de equipos viejos y Pilas gastadas



Solo para la Unión Europea y los países con sistemas de reciclaje

Estos símbolos en los productos, embalajes y / o documentos adjuntos, significan que los productos y baterías eléctricos y electrónicos usados no deben mezclarse con la basura doméstica.

Para un correcto tratamiento, recuperación y reciclado de aparatos viejos y pilas, por favor llévelos a los puntos de recogida aplicables, de conformidad con su legislación nacional.

Al disponer de ellos correctamente, usted estará ayudando a preservar recursos valiosos y a prevenir cualquier potencial efecto negativo sobre la salud humana y el medio ambiente.

Para obtener más información sobre la recogida y el reciclaje, póngase en contacto con su ayuntamiento.

En caso de no incumplir la normativa vigente en materia de desecho de materiales, se le podría sancionar.

Nota para el símbolo de la pila (símbolo en la parte inferior):

Este símbolo puede ser usado en combinación con un símbolo químico. En este caso se cumple con los requerimientos establecidos por la Directiva para los químicos involucrados.



Declaración de conformidad (DoC)

Por la presente, Panasonic Marketing Europe GmbH declara que el televisor cumple con los requisitos y otras disposiciones relevantes de la Directiva 2014/53/EU.

Si desea obtener una copia de la declaración original de este televisor, por favor visite el siguiente sitio web:

<http://www.ptc.panasonic.eu/compliance-documents>

Representante autorizado:

Panasonic Testing Centre

Panasonic Marketing Europe GmbH

Winsbergring 15, 22525 Hamburg, Germany

Sitio Web: <http://www.panasonic.com>

Más información

Para obtener más información, visite la página de soporte en el sitio web de Panasonic, donde puede encontrar las instrucciones del manual completo.

Indice

Informazioni sulla sicurezza	2
Introduzione	5
Accessori inclusi	5
Caratteristiche	5
Collegamento antenna	6
Accendere/spegnere la TV	6
Controllo e funzionamento della TV	6
Telecomando	7
Installazione guidata iniziale	8
Schermata principale	8
Live TV	8
Utilizzo del Parental control	8
Telecomandi e dispositivi Bluetooth	9
Collegamento a Internet	9
Specifiche	11
Licenze	12
Dichiarazione di Conformità (DoC)	13
Maggiori informazioni	13

Informazioni sulla sicurezza

	ATTENZIONE RISCHIO DI SHOCK ELETTRICO: NON APRIRE	
	ATTENZIONE: PER RIDURRE IL RISCHIO DI SCOSSE ELETTRICHE NON RIMUOVERE IL COPERCHIO (O LA PARTE POSTERIORE). ALL'INTERNO NON VI SONO COMPONENTI RIUTILIZZABILI DALL'UTENTE. RIVOLGERSI A PERSONALE DI ASSISTENZA QUALIFICATO PER GLI INTERVENTI DI MANUTENZIONE.	

In condizioni climatiche estreme (tempeste, fulmini) e lunghi periodi di inattività (vacanze), scollegare la TV dalla presa di corrente.

La spina di rete si usa per scollegare la TV dalla rete elettrica e deve quindi rimanere facilmente raggiungibile. Se la TV non viene scollegata elettricamente dalla presa di corrente, il dispositivo assorbirà ancora energia in tutte le situazioni, anche se la TV si trova in modalità standby o è spenta.

Nota: *Attenersi alle istruzioni a video per l'uso delle relative funzioni.*

IMPORTANTE - Leggere interamente queste istruzioni prima di installare o mettere in funzione il dispositivo

AVVERTENZA: Questo dispositivo non è stato pensato per essere utilizzato da persone in grado (in possesso dell'esperienza necessaria per) usare questo tipo di dispositivi senza supervisione, eccetto in caso di supervisione o istruzioni concernenti l'uso del dispositivo fornite da una persona responsabile della sicurezza.

- Usare il set TV ad altitudini inferiori a 5000 metri sopra al livello del mare, in posti asciutti e in regioni con climi moderati o tropicali.
- Il televisore è destinato ad un uso domestico e in ambienti chiusi, ma può anche essere usato in luoghi pubblici.
- A fini di ventilazione consigliamo di lasciare come minimo 5 cm di spazio libero intorno alla TV.
- La ventilazione non deve essere impedita dalla copertura o dal blocco delle aperture di ventilazione con giornali, tovaglie, tappeti, coperte, ecc.
- Il cavo di alimentazione dovrebbe essere facilmente accessibile. Non mettere l'apparecchio, un mobile, ecc., sul cavo di alimentazione, ne' schiacciare il cavo. Un cavo di alimentazione danneggiato può causare incendi o provocare scosse elettriche. Prendere il cavo per la presa, non scollinare la TV tirando il cavo di alimentazione. Non toccare mai il cavo/la presa con le mani bagnate: ciò potrebbe



provocare un corto circuito o una scossa elettrica. Non fare mai un nodo nel cavo né legarlo con altri cavi. Se danneggiato, deve essere sostituito, ma unicamente da personale qualificato.

- Non esporre la TV a gocce o schizzi di liquidi e non mettere oggetti pieni di liquidi, ad esempio vasi, tazze, ecc. sulla TV (ad esempio sui ripiani sopra all'unità).
- Non esporre la TV alla luce solare diretta; non collocare fiamme libere, come ad esempio candele accese, sopra o vicino alla TV.
- Non mettere fonti di calore, come ad esempio riscaldatori elettrici, radiatori, ecc. vicino al set TV.
- Non mettere la TV sul pavimento o su superfici inclinate.
- Per evitare il pericolo di soffocamento, tenere le buste di plastica fuori dalla portata di neonati, bambini e animali domestici.
- Fissare con attenzione il supporto alla TV. Se il supporto è dotato di viti, serrarle saldamente al fine di evitare che la TV cada. Non serrare eccessivamente le viti e montare i piedini in gomma in modo adeguato.
- Non mettere la TV in punti in cui è direttamente esposta alla luce solare o ad altre sorgenti luminose, dato che ciò causerà difetti al display.
- Togliere con attenzione la pellicola di protezione dal display prima di iniziare a usare la TV.
- Non smaltire le batterie nel fuoco oppure con materiali pericolosi o infiammabili.

ATTENZIONE

- Le batterie non devono essere esposte a calore eccessivo, come luce solare, fuoco o simili.
- Il volume audio in eccesso da auricolari e cuffie può causare la perdita dell'udito.

SOPRATTUTTO – MAI lasciare che alcuno, soprattutto bambini, spingano o colpiscano lo schermo, inseriscano oggetti nei fori, nelle tacche o in altre aperture della TV.

 Attenzione	Rischio di gravi lesioni o morte
 Rischio di scosse elettriche	Rischio di tensioni pericolose
 Manutenzione	Componente di manutenzione importante

Indicazioni sul prodotto

I seguenti simboli vengono usati sul prodotto a indicazione di limitazioni, precauzioni e istruzioni di sicurezza. Ogni indicazione deve essere presa in considerazione soltanto qualora il prodotto riportasse il simbolo relativo. Si prega di annotare queste informazioni per ragioni di sicurezza.



Apparecchiatura di classe II: Questo dispositivo è stato progettato in modo tale da non richiedere un collegamento di sicurezza con messa a terra.



Terminale sotto tensione pericolosa: I terminali contrassegnati sono pericolosi, in quanto sotto tensione, in condizioni di normale funzionamento.



Attenzione, cfr. istruzioni di funzionamento: L'area indicata contiene batterie a moneta o a cella, sostituibili.



Prodotto laser di Classe 1: Questo prodotto contiene una sorgente laser di Classe 1, che è sicura in condizioni di funzionamento normali.

ATTENZIONE

- Non ingerire batterie, pericolo di esplosione chimica.
- Il prodotto o gli accessori forniti in dotazione col prodotto potrebbero contenere una batteria a moneta/bottone. Se la batteria a cella, modello moneta/bottone viene ingoiata, può causare gravi lesioni interne in sole 2 ore e può portare al decesso.
- Tenere lontano dalla portata dei bambini batterie nuove e batterie usate.
- Se lo scomparto batterie non si chiude in modo sicuro, smettere di usare il prodotto e tenerlo lontano dalla portata dei bambini.
- Qualora si ritenga che le batterie vengano ingoiate o collocate all'interno del corpo, rivolgersi immediatamente a un medico.

La TV potrebbe cadere, causando gravi lesioni personali o morte. Molte lesioni, in particolare ai bambini, possono essere evitate prendendo facili precauzioni, quali ad esempio:

- Usare SEMPRE mobiletti o supporti o metodi di montaggio consigliati dal produttore della televisione.
- Usare SEMPRE mobili in grado di sostenere in modo sicuro la TV.
- Garantire SEMPRE che la TV non sporga dal bordo del mobile che la sostiene.
- Informare SEMPRE i bambini dei possibili pericoli che salire sui mobili per raggiungere la TV comporta.

- Fissare SEMPRE i cavi e i fili collegati al televisore, in modo che non possano far inciampare, essere tirati o afferrati.
- Non collocare MAI una TV in una posizione instabile.
- Non posizionare MAI la TV su mobili alti (ad esempio credenze o librerie) senza ancorare sia il mobile che la TV a un adeguato supporto.
- Non appoggiare MAI la TV su pile di indumenti o altri materiali che si interpongano fra la TV stessa e il mobilio di sostegno.
- MAI collocare oggetti che potrebbero invogliare i bambini ad arrampicarsi, come giocattoli e telecomandi, sulla parte superiore del televisore o sui mobili su cui è posizionato il televisore.
- L'apparecchio è adatto solo per il montaggio ad altezze ≤ 2 m.

Qualora la TV venga conservata e spostata, valgono le stesse considerazioni indicate più sopra.

Un apparecchio collegato alla messa a terra di protezione dell'installazione dell'edificio attraverso le connessioni di CORRENTE o attraverso un altro apparecchio con un collegamento di messa a terra di protezione – e ad un sistema televisivo di distribuzione che usa un cavo coassiale può, in alcuni casi, creare rischi di incendio. Il collegamento a un sistema di distribuzione via televisione deve quindi essere eseguito tramite un dispositivo che fornisce isolamento elettrico al di sotto di una certa gamma di frequenza (isolatore galvanico).

AVVERTENZE PER L'INSTALLAZIONE A PARETE

- Leggere le istruzioni prima di montare la TV a parete.
- Il kit di montaggio a parete è opzionale. Sarà possibile rivolgersi al proprio rivenditore locale, qualora le stesse non siano fornite in dotazione con la TV.
- Non installare la TV a soffitto oppure su pareti inclinate.
- Servirsi delle viti di montaggio a parete indicate e anche degli altri accessori.
- Serrare saldamente le viti per il montaggio a parete al fine di evitare che la TV cada. Non serrare eccessivamente le viti.
- L'uso di altre staffe a parete, o l'installazione di staffe a parete in modo autonomo comporta il rischio di lesioni personali e danni al prodotto. Al fine di garantire il livello prestazionale e la sicurezza dell'unità, chiedere al rivenditore o all'appaltatore autorizzato di fissare le staffe a parete. Gli eventuali danni causati da un'installazione non eseguita dal personale autorizzato invaliderà la garanzia.

- Leggere con attenzione le istruzioni fornite con gli accessori opzionali, e seguire tutti i passaggi per evitare che la TV cada.
- Maneggiare la TV con cura durante l'installazione dato che urti o altre forze potrebbero danneggiarla.
- Fare attenzione in fase di fissaggio delle staffe a parete. Verificare sempre che non vi siano cavi elettrici o tubi nella parete prima di procedere col fissaggio della staffa.
- Per evitare cadute e lesioni, togliere la TV dalla posizione fissa a parete quando non viene usata.

DANNI

- Ad eccezione dei casi in cui la responsabilità è riconosciuta dalle normative locali, Panasonic non si assume alcuna responsabilità per i malfunzionamenti causati da un uso improprio del prodotto e per altri problemi o danni causati dall'uso di questo prodotto.
- Panasonic non si assume alcuna responsabilità per la perdita di dati, ecc. causata da disastri.
- I dispositivi esterni preparati separatamente dal cliente non sono coperti dalla garanzia. La cura dei dati memorizzati in tali dispositivi è responsabilità del cliente. Panasonic non si assume alcuna responsabilità per l'abuso di tali dati.

Le figure e le illustrazioni in questo manuale dell'utente sono forniti unicamente a scopo di riferimento e potrebbero differire rispetto all'aspetto reale del prodotto. Il design e le specifiche del prodotto possono variare senza preavviso.

Poiché il sistema operativo Fire TV viene periodicamente aggiornato, le immagini, le istruzioni di navigazione, i titoli e le posizioni delle opzioni dei menu di questo manuale potrebbero essere differenti da quelli visualizzati sullo schermo.

Montaggio / Rimozione del piedistallo

Preparazione

Estrarre il piedistallo e la TV dalla confezione, e collocare la TV su un piano di appoggio col pannello rivolto verso il basso, appoggiandolo su un panno pulito e morbido (lenzuolo, ecc.)

- Usare un tavolo di dimensioni più grandi rispetto alla TV.
- Non tenere lo schermo per il pannello.
- Non graffiare o rompere la TV.

ATTENZIONE: Astenersi dall'inserire le viti raffigurate sul televisore quando non si utilizza il supporto apposito, ad es. appeso al muro. L'inserimento delle viti senza piedistallo può causare danni al televisore.

Montaggio del piedistallo

1. Il supporto del televisore è composto da 4 pezzi. Installare questi pezzi insieme.

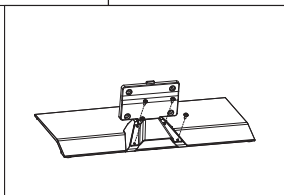
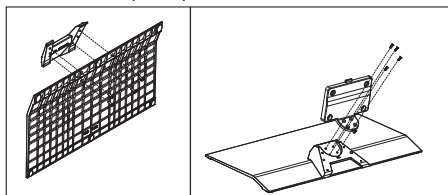

2. Posizionare il supporto sullo schema di montaggio sul lato posteriore della TV. Inserire le viti (M4 x 12 mm) fornite in dotazione e serrarle delicatamente fino a che il supporto non sarà correttamente inserito.

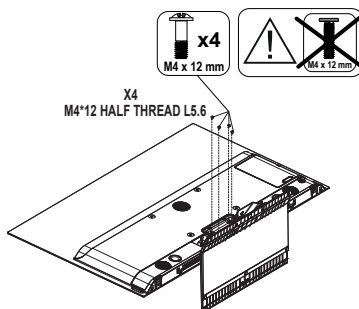

Rimozione del piedistallo dalla TV

Fare in modo di rimuovere il piedistallo come segue quando si usa una staffa a parete o quando la TV viene imballata nuovamente.

- Collocare la TV su un piano di lavoro col pannello rivolto verso la parte bassa, sul panno pulito e morbido. Lasciare che il supporto sporga oltre l'estremità della superficie.
- Svitare le viti che tengono fissato il supporto.
- Togliere il supporto.

In fase di utilizzo della staffa di sospensione a parete

Rivolgersi al rivenditore Panasonic per acquistare la staffa consigliata per l'installazione a parete.

Fori per l'installazione della staffa a parete.

Vista posteriore della TV

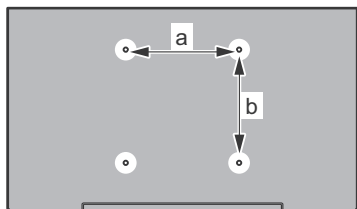

	48"	55"	65"
a (mm)	300	300	300
b (mm)	200	200	200

Vista dal lato

Staffe VESA

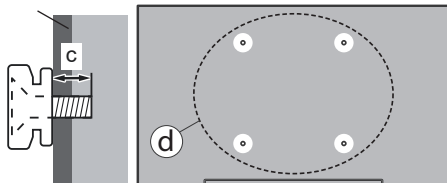

(d)	Profondità della vite (c)		48"	55"	65"
		min.	10 mm	8 mm	15 mm
		max.	13 mm	12 mm	20 mm
	Diametro		M6	M6	M6

Nota: Le viti per il fissaggio della TV mediante staffa a parete non vengono fornite in dotazione con la TV.

Introduzione

Grazie per aver scelto il nostro prodotto. Sarà presto possibile usufruire della TV. Leggere le istruzioni con attenzione. Le presenti istruzioni contengono importanti informazioni che contribuiranno a usare al meglio la TV e garantiranno installazione e funzionamento sicuri e corretti.

Accessori inclusi

- Telecomando
- Batterie: 2 x AAA
- Istruzioni di funzionamento
- Cavo di alimentazione
- Supporto staccabile
- Viti di montaggio del supporto (M4 x 8 mm) + (M4 x 12 mm)

Caratteristiche

Ultra HD (UHD)

La TV supporta Ultra HD (Ultra Alta Definizione - nota anche come 4K) che offre una risoluzione di 3840 x 2160 (4K:2K). Corrisponde a 4 volte la risoluzione di una TV Full HD raddoppiando il conteggio dei pixel della TV Full HD sia in orizzontale che in verticale. I contenuti Ultra HD sono supportati da ingressi HDMI, USB e su trasmissioni DVB-T2 e DVB-S2.

High Dynamic Range (HDR) / Gamma Hybrid Log (HLG)

Usando questa funzione la TV è in grado di riprodurre una gamma dinamica più ampia di luminosità catturando e poi combinando diverse esposizioni. HDR/HLG garantisce una migliore qualità delle immagini grazie a parti lumeggiate più luminose e realistiche, colori più realistici e altri miglioramenti.

Collegamento antenna

Collegare la spina dell'antenna o della TV via cavo alla presa di ingresso dell'antenna (ANT) o la spina del satellite alla presa di ingresso del satellite (LNB) situata sul lato sinistro della TV.

Lato sinistro della TV

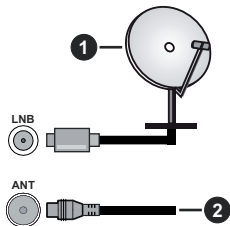

1. Satellite
2. Antenna o cavo



Per collegare un dispositivo alla TV, verificare che sia la TV che il dispositivo vengano spenti prima di eseguire eventuali collegamenti. Dopo aver realizzato il collegamento sarà possibile accendere le unità e usarle.

Accendere/spegnere la TV

Collegamento all'alimentazione

IMPORTANTE: L'apparecchio TV è stato progettato per funzionare con una presa da 220-240V CA, 50 Hz.

Dopo aver tolto l'imballaggio, fare in modo che l'apparecchio TV raggiunga la temperatura ambiente prima di collegarlo all'alimentazione principale.

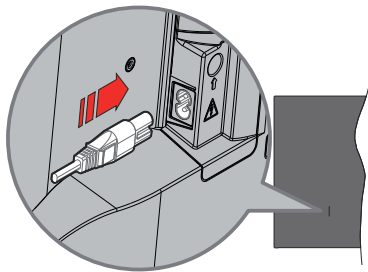

Inserire un'estremità (la spina a due fori) del cavo di alimentazione staccabile in dotazione nell'ingresso del cavo di alimentazione sul lato posteriore del televisore, come mostrato sopra. Quindi inserire l'altra estremità del cavo di alimentazione nella presa di corrente. La TV passerà in modalità standby.

Nota: La posizione dell'ingresso del cavo di alimentazione potrebbe variare a seconda del modello

Per accendere la TV da standby

Se la TV è in standby, le luci LED di standby si accenderanno. Per accendere la TV dalla modalità di standby è possibile:

- Premete il tasto **Standby** sul telecomando.
- Premere il tasto di comando sulla TV.

In questo modo la TV si accenderà

Per portare la TV in standby

- Premete il tasto **Standby** sul telecomando.
- Premere il tasto di controllo sul televisore, verrà visualizzato il menu delle opzioni della funzione. La selezione sarà sull'opzione **Inputs**. Premere il tasto in maniera consecutiva, fino quando non si illumina l'opzione **Power Off (Spegnimento)**. Premere e tenere premuto il tasto per circa 2 secondi, La TV passerà così in modalità standby.

Per spegnere la TV

Per spegnere completamente la TV, scollegare il cavo di alimentazione dalla presa di rete.

Controllo e funzionamento della TV

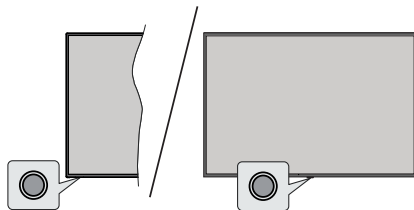

La tua TV ha un unico tasto di controllo. Questo pulsante consente di controllare le funzioni Ingressi / Volume su-giù / Canale su-giù / Accensione-spegnimento/uscita del televisore.

Nota: Le posizioni dei tasti di comando potrebbero variare a seconda del modello.

Telecomando

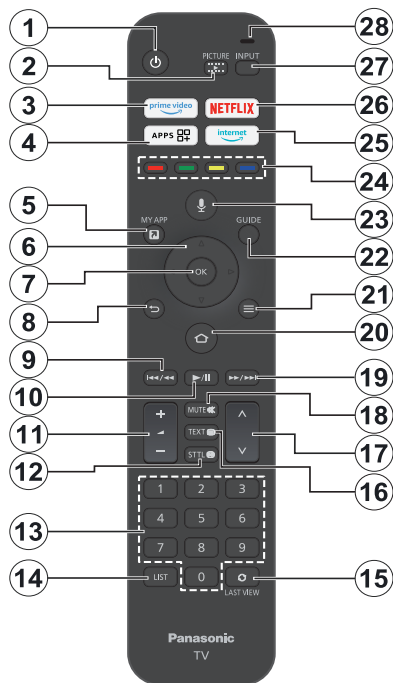

1. **Standby:** Standby / On
2. **Immagine:** Apre il menu della modalità di visualizzazione
3. **Prime Video:** Apre la schermata Prime Video
4. **App:** Mostra le vostre app e giochi.
5. **My App (*)**
6. **Pulsante direzionale:** aiuta a navigare tra i menu, i contenuti, ecc. e visualizza le sottopagine in modalità TXT quando viene premuto Su o Giù
7. **Selezione:** Conferma le selezioni, entra nei sotto-menu.
8. **Indietro/Torna:** Ritorna alla schermata di menu precedente, torna indietro di un passo, chiude le finestre aperte, torna alla schermata principale o alla scheda Home
9. **Riavvolgi:** Sposta fotogrammi all'indietro in supporti come i film, scorre indietro di un giorno nella guida dei canali
10. **Play/Pausa**
Play: Inizia a riprodurre i media selezionati
Pausa: Mette in pausa il file in fase di riproduzione
11. **Volume +/-:** Aumenta/diminuisce il livello del volume
12. **Sttl:** visualizza le opzioni audio e sottotitoli, dove è possibile modificare la lingua preferita e attivare o disattivare i sottotitoli (se disponibili)
13. **Tasti numerici:** Commutano il canale in modalità Live TV, inseriscono un numero nella casella di testo sullo schermo
14. **Elenco:** Apre l'elenco dei canali
15. **Ultimo visto:** consente di scorrere rapidamente tra i canali precedenti e quelli attuali e di passare alla modalità TV in diretta
16. **Televideo:** Apre e chiude il televideo o i servizi interattivi (ove disponibile in modalità Live TV)
17. **Programma +/-:** Aumenta/diminuisce il numero dei canali in modalità Live TV
18. **Disattiva audio:** Spegne completamente il volume della TV
19. **Avanti veloce:** Sposta fotogrammi in avanti in supporti come i film, scorre avanti di un giorno nella guida dei canali
20. **Home:** Apre la schermata Home. Premere e tenere premuto o premere per visualizzare il menu delle impostazioni rapide
21. **Opzioni:** Visualizzare le opzioni d'impostazione, se disponibili
22. **Guida:** Mostra la guida canali
23. **Pulsante voce:** Attiva il microfono sul telecomando
24. **Tasti colorati:** Attenersi alle istruzioni a video per le funzioni dei tasti colorati
25. **Internet:** Aprire il browser Silk di Amazon
26. **Netflix:** Apre l'applicazione Netflix
27. **Ingresso:** Visualizza tutte le trasmissioni disponibili e le sorgenti contenuto
28. **Alexa LED:** Si illumina quando viene premuto il tasto Voce e durante il processo di associazione

(*) MY APP:

Sarà possibile assegnare un collegamento al pulsante My App in qualsiasi momento tenendo premuto questo pulsante per accedere rapidamente alle app, ai comandi vocali di Alexa e altro ancora. Attenersi alle istruzioni a video.

Installazione delle batterie nel telecomando

Rimuovere prima il coperchio posteriore per esporre il vano batterie sul retro del telecomando. Inserire due batterie da 1.5V **AAA**. Accertarsi che i simboli (+) e (-) corrispondano (rispettare la polarità). Non utilizzare insieme batterie nuove e usate. Sostituire solo con batterie dello stesso tipo o di tipo equivalente. Riposizionare il coperchio.

Per l'accoppiamento tra telecomando e TV

Quando la TV viene accesa per la prima volta, durante la configurazione iniziale verrà eseguito un processo di accoppiamento per il telecomando. Seguire le istruzioni sullo schermo per eseguire l'associazione. Se si riscontrano difficoltà nell'accoppiamento del telecomando con il televisore, è possibile spegnere altri dispositivi wireless e riprovare. Fare riferimento alla sezione **Dispositivi remoti e Bluetooth** per informazioni dettagliate sull'accoppiamento di nuovi dispositivi con il vostro TV.

Installazione guidata iniziale

Attenersi alle istruzioni a video per completare l'installazione guidata iniziale. Utilizzare i tasti direzionali e il tasto **Select (Seleziona)** sul telecomando per selezionare, impostare, confermare e procedere.

Accedere col proprio account Amazon

Sarà possibile accedere al proprio account Amazon durante il processo di configurazione iniziale. Per poter utilizzare i servizi di Amazon è necessario aver effettuato l'accesso a un account Amazon. Il relativo passaggio verrà saltato se non è stata stabilita in precedenza una connessione a Internet. Se non si ha già un account Amazon, è possibile impostare un account scegliendo l'opzione "**new to Amazon**" (Sono nuovo su Amazon). Opzione **Create a free account (Crea un account gratis)**.

Una volta che l'account è stato registrato, verrà chiesto se si vuole usare l'account cui si ha effettuato l'accesso. A questo punto è possibile scegliere di modificare l'account, leggere i termini e le condizioni, che saranno accettati se si continua. Evidenziare il simbolo con tre punti accanto ai testi nella parte inferiore dello schermo e premere **Select (Seleziona)** per leggere e saperne di più sull'argomento. Evidenziare **Continue (Continua)** e premere il tasto **Select (Seleziona)** per procedere senza modificare l'account.

Schermata principale

Per godere dei vantaggi della Amazon Fire TV, il televisore deve essere connesso a Internet. Collegare il televisore a una rete domestica con una connessione Internet ad alta velocità. È possibile collegare la TV in modalità wireless o via cavo al modem/router. Per ulteriori informazioni su come collegare la TV a Internet, consultare le sezioni **Network** e **Connecting to the Internet**.

La schermata principale è il centro del televisore. Premere il tasto **Home** sul telecomando per visualizzare la schermata del menu principale. Dalla schermata principale è possibile avviare qualsiasi app, passare a un canale TV, guardare un film, passare a un dispositivo collegato, gestire le impostazioni. A seconda della configurazione della TV e della selezione del Paese nella configurazione iniziale, la schermata principale può contenere diverse voci.

Live TV

La Live TV si riferisce ai canali che sono stati sintonizzati tramite un collegamento via antenna, cavo e satellite. Ci sono diversi modi per guardare i canali con Live TV. È possibile premere il pulsante **Live** sul telecomando (la disponibilità dipende dal modello del telecomando) per passare alla modalità Live TV e guardare i canali TV. Sarà inoltre possibile selezionare un canale dalla riga **On Now (Guardato ora)** della scheda **Home** o della scheda **Live (In diretta)**, oppure selezionare l'opzione di ingresso **Cavo/Antenna** o **Satellite** dal menu **Ingressi** o dalla riga **Ingressi** della scheda **Ingressi** della schermata Home e premere **Seleziona** per iniziare a guardare. Premere il pulsante **Input** (Ingresso) dal menu **Inputs (Ingressi)** (la disponibilità dipende dal modello di telecomando).

Se l'installazione del canale non è stata completata, la riga **On Now (Guardato ora)** non sarà disponibile.

Utilizzo del Parental control

Il televisore offre alcune protezioni predefinite che, se abilitate, richiederanno l'inserimento di un codice PIN per gli acquisti, il lancio di app e limiteranno anche la visione di contenuti classificati per ragazzi e superiori. Il parental control è impostato di default su **OFF**.

Premere il tasto **Home** e scorrere fino a **Impostazioni**. Selezionare **Parental Control** nel menu **Preferiti** o **Live TV** e premere **Seleziona** per accedere. Evidenziare **Parental Controls (Parental Control)**, quindi premere **Select (Seleziona)** per attivarlo.

Nota: Verrà chiesto di inserire un PIN per attivare o disattivare il parental control. Questo è il PIN di Prime Video ed è collegato al proprio account Amazon. Se si è dimenticato il PIN, seguire il link mostrato sullo schermo per reimpostare il PIN.

Telecomandi e dispositivi Bluetooth

È possibile aggiungere un telecomando vocale supplementare al televisore, o potrebbe essere necessario sostituirne uno se il vecchio si è rotto. Altri dispositivi Bluetooth come altoparlanti, controller di giochi, mouse e tastiere possono anche essere collegati via Bluetooth.

Controllo vocale con Alexa

Controllare lo stato dell'attuale telecomando vocale con Alexa o aggiungerne uno nuovo.

Evidenziare **Voice Remotes with Alexa (Telecomandi vocali con Alexa)** e premere **Select (Seleziona)**.

Stato telecomando

Per vedere lo stato dell'attuale telecomando vocale evidenziare l'opzione telecomando e guardare il lato destro dello schermo. Si vedrà il tipo di telecomando, lo stato della batteria, il numero di versione e il suo numero di serie.

Per l'unpairing del telecomando premere il tasto **Options (Opzioni)** mentre l'opzione telecomando è evidenziata, quindi premere **Select (Seleziona)** per confermare. Il tasto **Options (Opzioni)** non avrà alcuna funzione se viene accoppiato un solo telecomando.

Aggiungi nuovo telecomando

Evidenziare **Add New Remote (Aggiungi nuovo telecomando)**, quindi premere **Select (seleziona)**.

Si vedrà apparire la parola "Searching" (Ricerca), premere e tenere premuto il tasto **Home** sul nuovo telecomando per 10 secondi. Quando il telecomando è stato trovato, apparirà nella lista.

Collegamento a Internet

È possibile accedere a Internet tramite la TV collegandola a un sistema a banda larga. È necessario configurare le impostazioni di rete per godere di una varietà di contenuti in streaming e applicazioni Internet. Queste impostazioni possono essere configurate dai menu **Settings>Network (Impostazioni>Rete)**.

Collegamento cablato

Collegare la TV al modem/router tramite cavo Ethernet. C'è una porta LAN sul lato sinistro della TV. La TV collegherà automaticamente alla rete. In caso contrario, sarà necessario attivare manualmente la connessione di rete utilizzando l'opzione **Enable Network (Abilita rete)** nel menu **Network (Rete)**. Evidenziare questa opzione e premere **Seleziona** per attivare.

È possibile controllare lo stato del collegamento con l'opzione **Configurazione Ethernet** nel menu **Rete**.

Evidenziare questa opzione e premere il tasto **Play/Pausa** sul telecomando per vedere lo stato della rete.

Per configurare manualmente le impostazioni della connessione via cavo, evidenziare **Configurazione Ethernet** e premere il tasto **Seleziona**. Attenersi alle istruzioni a video e inserire i valori richiesti.

Se il cavo Ethernet non è collegato, a seconda dello stato di connessione corrente, al posto dell'opzione **Ethernet Configurazione Ethernet** sarà disponibile l'opzione **Configura connessione Ethernet** o **Configura rete**.

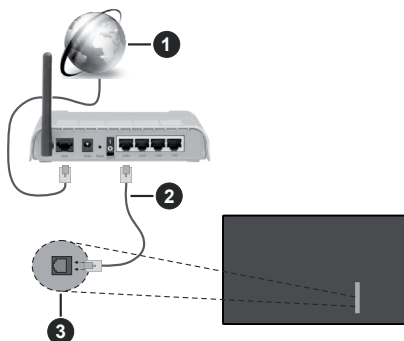

1. Connessione ISP a banda larga
2. Cavo LAN (ethernet)
3. Ingresso LAN sul lato sinistro della TV

È possibile collegare la TV a una presa di rete a muro, a seconda della configurazione di rete. In questo caso, è possibile collegare il televisore direttamente alla rete utilizzando un cavo Ethernet.

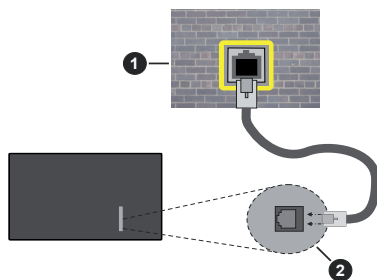

1. Presa di rete a parete
2. Ingresso LAN sul lato sinistro della TV

Collegamento wireless

È necessario un modem/router LAN wireless per collegare la TV a Internet tramite una rete LAN wireless.

Evidenziare l'opzione **Abilita rete** nel menu **Rete** e premere **Seleziona** per abilitare la connessione wireless. Quindi scollegare il cavo Ethernet, se collegato in precedenza. Verranno elencate alcune delle reti disponibili. Evidenziare **Vedi tutte le reti** e premere **Seleziona** per vedere la lista completa.

Se si preferisce collegare il televisore alla rete via WLAN, evidenziare una delle reti wireless disponibili elencate e premere **Select** (Seleziona). Poi inserire la password se la rete è protetta da password.



1. Connessione ISP a banda larga

Una rete con SSID nascosto non può essere rilevata da altri dispositivi. Per connettersi a una rete con SSID nascosto, evidenziare l'opzione **Join Other Network (Unisciti a una nuova rete)** nel menu **Network (Rete)** nella schermata iniziale e premere **Select (Seleziona)**. Aggiungere la rete inserendo manualmente il suo nome, il tipo di sicurezza e la password. Se si desidera configurare manualmente le impostazioni aggiuntive della rete, evidenziare **Advanced (Avanzate)** quando richiesto e premere **Select (Seleziona)**. Attenersi alle istruzioni a video e inserire i valori richiesti.

Per salvare le password di rete wireless su Amazon, è possibile utilizzare l'opzione **Save Wi-Fi Passwords to Amazon (Salva password Wi-Fi su Amazon)**. Per cancellare le password salvate, disattivare questa opzione.

Per aumentare la larghezza di banda, è previsto un router N-wireless (IEEE 802.11a/b/g/n/ac) con bande 2,4 e 5 GHz. Ottimizzato per uno streaming video HD più fluido e più veloce, trasferimenti file e gioco HD.

Usa la connessione LAN per un trasferimento dati fra altri dispositivi, quali ad esempio computer.

La velocità di trasmissione varia a seconda della distanza e del numero di ostruzioni tra i prodotti di trasmissione, la configurazione dei prodotti, le condizioni delle onde radio, il traffico di linea e i prodotti usati. La trasmissione può essere interrotta o potrebbe essersi disconnessa in base alle condizioni delle onde radio, DECT, telefoni o altri dispositivi WLAN 11b. I valori standard della velocità di trasmissione sono i

valori massimi teorici per gli standard wireless. Non si tratta delle velocità effettive di trasmissione dei dati.

La posizione in cui la trasmissione è migliore varia a seconda dell'ambiente di utilizzo.

La funzione Wireless della TV supporta i modem 802.11 del tipo a,b,g, n & ac. Consigliamo di usare il protocollo di comunicazione IEEE 802.11n per evitare possibili problemi in fase di visualizzazione dei video.

Modificare il SSID del modem se sono presenti altri modem nelle circostanze con lo stesso SSID. In caso contrario, si potrebbero riscontrare problemi di connessione. Usare la connessione via cavo in caso di problemi con la connessione wireless.

Per riprodurre i contenuti in streaming è necessaria una velocità di connessione stabile. Utilizzare la connessione Ethernet se la velocità della LAN wireless è instabile.

Specifiche

Ricezione digitale	TV digitale terrestre-cavo completamente integrata TV (DVB-T-C-S) (conforme a (DVB-T2, DVB-S2)		
Indicatore di canale	OSD		
Ingresso antenna RF	75 Ohm (non bilanciato)		
Tensione Operativa	220-240V AC, 50Hz.		
Audio	Dolby Atmos		
Cuffie	Jack stereo mini da 3.5 mm		
Consumo energetico collegamento in rete standby (W)	< 2		
	TV-48Z80AEZ	TV-55Z80AEZ	TV-65Z80AEZ
Potenza Uscita Audio (WRMS.) (10% THD)	2 x 12 W	2 x 12 W	2 x 12 W
Consumo energetico (W)	200 W	260 W	320 W
Peso (kg)	15 Kg	22 Kg	28,5 Kg
Dimensioni TV PxLxA (con piedistallo) (mm)	237 x 1070 x 664	237 x 1225 x 751	359 x 1444 x 886
Dimensioni TV PxLxA (senza piedistallo) (mm)	47 x 1070 x 614	47 x 1225 x 701	47 x 1444 x 824
Display	16/9 48"	16/9 55"	16/9 65"
Temperatura di funzionamento e umidità	0°C fino a 40°C, 85% umidità max		

Per maggiori informazioni siete pregati di visitare EPREL: <https://eprel.ec.europa.eu>.

Il numero di registrazione EPREL è disponibile su <https://eprel.panasonic.eu/product>.

Specifiche tecniche del trasmettitore LAN Wireless

Gammae di frequenza	Potenza massima in uscita
2400 - 2483,5 MHz (CH1 - CH13)	< 100 mW
5150 - 5250 MHz (CH36 - CH48)	< 200 mW
5250 - 5350 MHz (CH52 - CH64)	< 200 mW
5470 - 5725 MHz (CH100 - CH140)	< 200 mW

Limitazioni paesi

Questa apparecchiatura Wireless LAN è destinata all'uso domestico e d'ufficio in tutti i Paesi dell'Unione Europea, nel Regno Unito e nell'Irlanda del Nord (e in altri Paesi che seguono le relative direttive dell'Unione Europea e/o del Regno Unito). La banda 5.15 - 5.35 GHz è limitata all'uso domestico solo nei paesi dell'EU, nel Regno Unito e nell'Irlanda del Nord (e in altri paesi che seguono la relativa direttiva EU e/o del Regno Unito). L'uso pubblico è soggetto ad autorizzazione generica da parte del rispettivo fornitore di servizi

Paese	Limitazione
Federazione Russa	Solo per uso in ambienti chiusi.

I requisiti di qualsiasi paese potrebbero variare in qualsiasi momento. Si raccomanda all'utente di verificare con le autorità locali lo stato attuale delle normative nazionali per le LAN wireless a 2,4 GHz e 5 GHz.

Standard

IEEE 802.11.a/b/g/n

Interfaccia host

USB 2.0

Sicurezza

WEP 64/128, WPA, WPA2, TKIP, AES, WAPI

Licenze

I termini HDMI, HDMI High-Definition Multimedia Interface, HDMI trade dress e i loghi HDMI sono marchi commerciali o marchi registrati di HDMI Licensing Administrator, Inc.



Dolby, Dolby Vision, Dolby Atmos e il simbolo della doppia D sono marchi registrati di Dolby Laboratories Licensing Corporation. Prodotto sotto licenza dai Laboratori Dolby. Lavori riservati non pubblicati. Copyright © 2012-2023 Dolby Laboratories. Tutti i diritti riservati.



La parola **Bluetooth®**, il marchio e i loghi sono marchi registrati di proprietà di Bluetooth SIG, Inc. e qualsiasi uso di questi marchi da parte di Vestel Elektronik Sanayi ve Ticaret A.S è tutelato da licenza. Altri marchi commerciali e nomi commerciali sono dei rispettivi proprietari.

Questo prodotto contiene una tecnologia soggetta a determinati diritti di proprietà intellettuale di Microsoft. L'uso o la distribuzione di questa tecnologia al di fuori del prodotto sono operazioni vietate senza la licenza/ licenze adeguata/adequate da Microsoft.

I proprietari dei contenuti si servono della tecnologia di accesso ai contenuti Microsoft PlayReady™ per proteggere la propria proprietà intellettuale, compresi i contenuti coperti da copyright. Questo dispositivo si serve della tecnologia PlayReady per accedere ai contenuti protetti da PlayReady e/o ai contenuti protetti da WMDRM. Qualora il dispositivo non applichi in modo adeguato le limitazioni sull'uso dei contenuti, i proprietari dei contenuti potrebbero richiedere a Microsoft di revocare l'abilità del dispositivo di usufruire dei contenuti protetti da PlayReady. La revoca non dovrebbe interessare i contenuti non protetti o i contenuti protetti da altre tecnologie di accesso ai contenuti. I proprietari dei contenuti potrebbero richiedere di aggiornare PlayReady per poter accedere ai loro contenuti. Qualora venga rifiutato un aggiornamento, non sarà possibile accedere al contenuto che richiede l'aggiornamento.

Il logo "CI Plus" è un marchio di CI Plus LLP.

Questo prodotto è protetto dalle norme sulla proprietà intellettuale di Microsoft Corporation. L'uso o la distribuzione di tale tecnologia sono vietati salvo esplicita approvazione di Microsoft o di una sussidiaria autorizzata.

Amazon, Alexa, Fire, Prime Video e tutti i logo correlati sono marchi commerciali di Amazon.com, Inc. o delle sue sussidiarie.



Smaltimento di strumentazione vecchia e batterie



Solo per l'Unione Europea e per paesi con sistema di riciclaggio

Questi simboli sui prodotti, sulla confezione e/o sulla documentazione accompagnatoria indicano che i prodotti usati elettrici ed elettronici, così come le batterie non vanno mescolati non i normali rifiuti domestici.

Per il corretto svolgimento delle operazioni di trattamento, gestione e riciclaggio di prodotti e batterie vecchi, portarli presso i punti di raccolta applicabili in conformità con la legislazione nazionale.

Smaltendoli correttamente si contribuirà a risparmiare preziose risorse oltre che ad evitare potenziali effetti negativi sulla salute umana e sull'ambiente.

Per ulteriori informazioni sulla raccolta e sul riciclaggio, contattare il comune della propria zona.

A seconda delle leggi nazionali in vigore nel caso di smaltimento scorretto possono essere applicabili varie sanzioni.

Nota per il simbolo batteria (simbolo sulla parte inferiore):

Questo simbolo può essere usato in combinazione con un simbolo chimico. In questo caso è conforme ai requisiti definiti dalla Direttiva per i prodotti chimici coinvolti.



Dichiarazione di Conformità (DoC)

Con la presente Panasonic Marketing Europe GmbH dichiara che questa TV è conforme ai requisiti essenziali e ad altre disposizioni pertinenti della Direttiva 2014/53/EU.

Qualora si desideri ricevere una copia della Dichiarazione di Conformità originale della TV invitiamo a visitare il seguente sito web:

<http://www.ptc.panasonic.eu/compliance-documents>

Rappresentante autorizzato:

Panasonic Testing Centre

Panasonic Marketing Europe GmbH

Winsbergring 15, 22525 Hamburg, Germany

Sito web: <http://www.panasonic.com>

Maggiori informazioni

Per ulteriori informazioni, visitare la pagina di supporto sul sito web di Panasonic, dove è possibile trovare le istruzioni complete del manuale.

Indholdsfortegnelse

Sikkerhedsoplysninger	2
Indledning	5
Medfølgende tilbehør.....	5
Funktioner.....	5
Antenneforbindelse.....	6
Tænder/slukker TV'et	6
TV-betjening og brug	6
Fjernbetjening.....	7
Vejledning til Start-opsætning.....	8
Hovedskærm	8
Live TV	8
Brug af Forældrekontrol.....	8
Fjernbetjening og Bluetooth-enheder.....	9
Tilslutning til TV'et.....	9
Specifikationer	11
Licenser	12
Overensstemmelseserklæring (DoC)	13
Mere information.....	13

Sikkerhedsoplysninger

	FORSIGTIG RISIKO FOR ELEKTRISK STØD MÅ IKKE ABNES	
	FORSIGTIG: FOR AT UNDGÅ RISIKO FOR ELEKTRISK STØD: FJERN IKKE DÆKLET (ELLER BAGSIDEN). DER FINDES INGEN SERVICÉRBARE DELE INDENI. VED BEHOV FOR SERVICERING SKAL SERVICETEKNIKERE. KONTAKTES.	

Under ekstreme vejrforhold (storme, lyn) og lange perioder med inaktivitet perioder (på ferie), så afbryd TV'et fra lysnettet.

Strømtikket bruges til at afbryde TV'et fra lysnettet og skal derfor hele tiden være tilgængeligt og brugbart. Hvis TV'et ikke er frakoblet elektricitet fra lysnettet, vil enheden stadig trække strøm i alle situationer, selv hvis fjernsynet er i standby eller slukket.

Bemærk: Følg anvisningerne på skærmen for betjening af relaterede funktioner.

VIGTIGT - Læs brugsanvisningen helt inden installation eller brug.

⚠ ADVARSEL: Dette produkt er beregnet til brug af personer (herunder børn), som er i stand til at erfarne i at anvende en sådan enhed uovervåget, med mindre, de har fået instruktion i brugen af apparatet af en person med ansvar for deres sikkerhed.



- Brug dette TV i en højde på under 5000 meter over havets overflade, på tørre steder og i regioner med moderat eller tropisk klima.
- TV-apparatet er beregnet til husholdning og lignende indendørs brug, men kan også bruges på offentlige steder.
- Af hensyn til ventilation skal du sørge for mindst 5 cm fri plads omkring TV'et.
- Ventilationen må ikke hindres ved at dække ventilationsåbningerne med ting, såsom aviser, duge, gardiner osv.
- Strømtikket skal være let tilgængeligt. Anbring ikke TV'et, møbler, osv. på strømkablet. Et beskadiget kabel/stik kan forårsage brand eller give elektrisk stød. Håndter ledningen ved stikket, frakobl ikke TV'et, ved at trække i ledningen. Rør aldrig ved strømkablet/stikket med våde hænder, da dette kan forårsage en kortslutning eller elektrisk stød. Slå aldrig knude på strømkablet og bind det aldrig sammen med andre kabler. Hvis det er beskadiget, skal det udskiftes, dette bør kun udføres af kvalificeret personale.

- Udsæt ikke TV'et for dryp eller sprøjt af væsker og placer ikke genstande med væske, såsom vaser, kopper mv. på eller over TV'et (f.eks på hylder over enheden).
- Udsæt ikke TV'et for direkte sollys eller placer ikke åben ild, såsom tændte stearinlys på toppen af eller i nærheden af fjernsynet.
- Placer ikke varmekilder såsom elektriske varmeapparater, radiatorer mv. nær TV'et.
- Anbring ikke TV'et på gulvet og skrå flader.
- For at undgå risiko for kvælning, skal plastikposer opbevares utilgængeligt for babyer, børn og husdyr.
- Fastgør omhyggeligt stativet til TV'et. Hvis stativet er forsynet med skruer, strammes skruerne godt fast for at forhindre TV'et i at vippe. Over-stram ikke skruerne og monter stativets gummi-fødder ordentligt.
- Anbring ikke fjernsynet, hvor det vil blive udsat for direkte sollys eller andre stærke lyskilder, da dette vil resultere i displaydefekter.
- Fjern den beskyttende film forsigtigt fra displayet, før du bruger TV'et.
- Smid ikke batterierne i ild eller sammen med farlige eller brandbare materialer.

ADVARSEL

- Batterier må ikke udsættes for stærk varme som direkte solskin, ild og lignende.
- For kraftig lyd fra øre- og hovedtelefoner kan medføre høretab.

FØRST OG FREMMEST – Lad ALDRIG nogen, især børn, skubbe eller ramme skærmen, skubbe noget ind gennem huller og sprækker eller andre åbninger i dækslet.

 Forsigtig	Risiko for alvorlig personskade eller død
 Risiko for elektrisk stød	Alvorlig strømrisiko
 Vedligeholdelse	Vigtig vedligeholdelseskomponent

Mærkning af produktet

Følgende symboler anvendes på produktet som markør for begrænsninger og forholdsregler og sikkerhedsanvisninger. Hver forklaring skal iagttages, hvor produktet er forsynet med relateret mærkning alene. Bemærk sådanne oplysninger af sikkerhedsmæssige årsager.



Klasse II-udstyr: Dette apparat er udformet på en sådan måde, at det ikke kræver en sikkerhedstilslutning til elektrisk jord.



Farlig ledende terminal: Den markerede terminal er farligt ledende under normale driftsforhold.



Forsigtig, se betjeningsvejledningen: De(t) markerede område(r) indeholder mønt- eller knapcellebatterier, som kan udskiftes af brugeren.



Klasse 1 Laserprodukt: Dette produkt indeholder en klasse 1-laserkilde, som er sikker under rimeligt forudsigelige driftsforhold.

ADVARSEL

- Batteriet må ikke sluges. Giver risiko for kemiske ætsningsskader
- Dette produkt eller tilbehøret, som leveres sammen med produktet, kan indeholde et batteri i knapstørrelse. Hvis knapcellebatteriet sluges, kan det medføre alvorlige indre ætse-skader på bare 2 timer, hvilket kan være livsfarligt.
- Opbevar nye og brugte batterier utilgængeligt for børn.
- Hvis batteridækslet ikke lukker ordentligt, skal du stoppe med at bruge produktet og opbevare det utilgængeligt for børn.
- Hvis du har mistanke om at batterier kan være blevet slugt eller placeret inde i en del af kroppen, skal du straks søge lægehjælp.

Et TV kan falde ned og forårsage alvorlig personskade eller død. Mange skader, især for børn, kan undgås ved at tage simple forholdsregler, såsom:

- Brug ALTID kabinetter stativer eller monteringsmetoder, der er anbefalet af producenten af fjernsynet.
- Brug ALTID møbler, der kan understøtte TV'et sikkert.
- Sørg ALTID for at TV'et ikke rager ud over kanten af støttemøblet.
- Lær ALTID børn om farene ved at klatre op på møbler for at kunne nå TV'et eller dets kontrolknapper.

- Sæt ALTID ledninger og kabler, der er tilsluttet dit TV, så man ikke kan snuble, trække i dem eller gribe dem.
- Anbring ALDRIG et TV-apparat på et ustabilt sted.
- Anbring ALDRIG fjernsynet på høje møbler (f.eks. skabe eller bogreoler) uden at forankre både møbler og TV til en passende støtte.
- Anbring ALDRIG TV'et på stof eller andre materialer, der er placeret mellem TV'et og støttemøbler.
- Placer ALDRIG genstande, der kan friste børn til at klatre, såsom legetøj og fjernbetjeninger, på toppen af TV'et eller møblerne, som fjernsynet er placeret på.
- Udstyret passer kun til montering i højder på ≤ 2 m. Hvis dit nuværende TV er ved at blive afmonteret og flyttet, bør de samme overvejelser som ovenfor anvendes.

Apparater forbundet til bygningsinstallationernes beskyttende jordforbindelse gennem LYSNETTET eller gennem andet apparat med beskyttende jordforbindelse – og til et TV-distributionssystem ved brug af koaksialkabel, kan under visse omstændigheder være brandfarligt. Tilslutning til et kabelfordelersystem skal derfor foretages gennem en anordning, der giver elektrisk isolation under et bestemt frekvensområde (galvanisk isolator).

ADVARSLER VED VÆGMONTERING

- Læs vejledningen før montering af dit TV på væggen.
- Vægmonteringskit er ekstraudstyr Du kan få det fra din lokale forhandler, hvis ikke det følger med TV'et.
- Installer ikke TV'et på et loft eller på en skrå væg.
- Brug de angivne vægmonteringsskrue og andet tilbehør.
- Stram vægmonteringsskrue for at forhindre TV'et i at falde. Overspænd ikke skrueerne.
- Brug af andre vægophængsbeslag, eller installation af et vægophæng selv giver risiko for personskade og beskadigelse af produktet. For at opretholde apparatets ydeevne og sikkerhed, skal du absolut sørge for at spørge din forhandler eller en godkendt underleverandør om at sikre væggen hængende beslag. Enhver skade forårsaget af installation uden en kvalificeret installatør vil ugyldiggøre din garanti.
- Læs omhyggeligt vejledningen til ekstraudstyr, og vær helt sikker på at tage skridt til at forhindre at TV'et kan falde ned.
- Håndter TV'et med forsigtighed under installationen, da udsættelse for slag eller andre påvirkninger kan forårsage skade på produktet.
- Vær forsigtig, når du fastgør vægbeslagene til væggen. Sørg altid for, at der ikke er elektriske kabler eller rør i væggen, før ophæng af beslag.

- For at forhindre fald eller kvæstelse, fjern TV'et fra dets faste vægposition, når det ikke længere er i brug.

SKADER

- Bortset fra tilfælde, hvor ansvaret er anerkendt gennem lokale forordninger, påtager Panasonic sig intet ansvar for fejlfunktioner forårsaget af misbrug eller brug af produktet samt andre problemer eller skader forårsaget af brug af produktet.
- Panasonic påtager sig ikke noget ansvar for tab mv. af data forårsaget af katastrofer.
- Ydre enheder, der er særskilt forberedt af kunden er ikke dækket af garantien. Håndtering af data, der er lagret i sådanne enheder er kundens ansvar. Panasonic påtager sig intet ansvar for misbrug af disse data.

Figurer og illustrationer i denne brugervejledning er kun vejledende og kan afvige fra det faktiske produktudseende. Produktdesign og specifikationer kan ændres uden varsel.

Da operativsystemet i Fire TV opdateres regelmæssigt, kan billeder, navigationsinstruktioner, titler og menuplaceringer i denne manual være forskellige fra det, du ser på skærmen.

Montering / fjernelse af soklen

Forberedelser

Tag soklen(-erne) og TV'et fra emballagen og sæt TV'et på et arbejdsbord med skærmpanelet ned på en ren og blød klud (tæppe, mm)

- Brug en flad og fast bord større end TV'et.
- Hold ikke på skærmpanelet.
- Sørg for ikke at ridse eller ødelægge TV'et.

FORSIGTIG: Undgå venligst at indsætte de viste skruer på TV'et, når TV-stativet ikke bruges, dvs vægbeslag. Indsættelse af skruer uden stativ kan medføre beskadigelse af TV'et

Samling af soklen

1. TV-soklen består af 4 dele. Installer disse dele sammen.

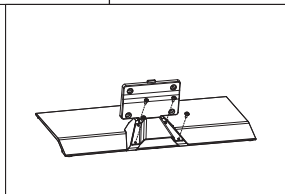
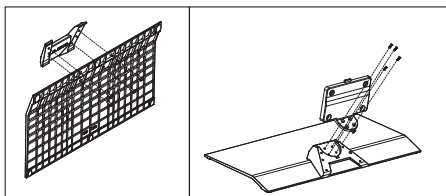

2. Anbring soklen(-erne) på sokkelmontering smønstret(-erne) på bagsiden af TV'et. Indsæt de medfølgende skruer (M4 x 12 mm) og stram dem forsigtigt indtil soklen sidder ordentligt fast.

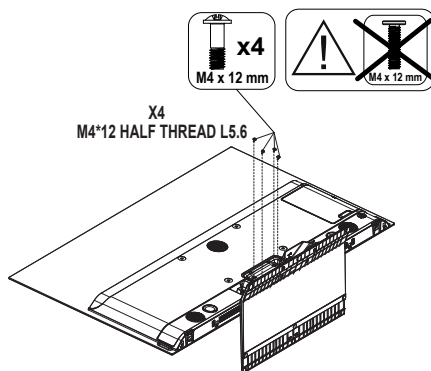

Fjernelse af soklen fra TV'et

Sørg for at fjerne soklen på følgende måde, når du bruger vægbeslag eller pakker TV'et ned.

- Sæt fjernsynet på et arbejdsbord med skærmpanelet nedad på ren og blød klud. Efterlad soklen(-erne) så den rækker ud over kanten af underlaget.
- Løs skruerne, som fastholder stativet(-erne).
- Fjern soklen(-erne).

Ved brug af vægbeslag

Kontakt din lokale Panasonic-forhandler, for at købe det anbefalede vægbeslag.

Huller til vægophængs-installation;

Bagsiden af TV'et

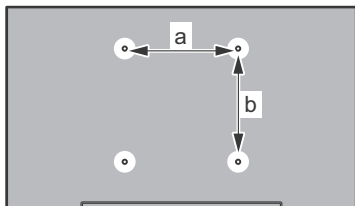

	48"	55"	65"
a (mm)	300	300	300
b (mm)	200	200	200

Set fra siden

VESA-beslag

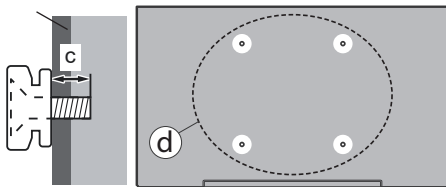

		48"	55"	65"
(d) Skruedybde (c)	min.	10 mm	8 mm	15 mm
	max.	13 mm	12 mm	20 mm
Diameter		M6	M6	M6

Bemærk: De skruer til montering af TV'et på vægbeslag følger ikke med TV'et.

Indledning

Tak, fordi du har valgt vores produkt. Du vil snart nyde snart dit nye TV. Læs disse instruktioner omhyggeligt. De indeholder vigtige oplysninger, som vil hjælpe dig med at få det bedste ud af dit TV og sikre en sikker og korrekt installation og drift.

Medfølgende tilbehør

- Fjernbetjening
- Batterier: 2 x AAA
- Brugsanvisning
- Strømkabel
- Aftagelig sokkel
- Monteringsskruer til sokkel (M4 x 8 mm) + (M4 x 12 mm)

Funktioner

Ultra HD (UHD)

TV understøtter Ultra HD (Ultra High Definition - også kaldet 4K), der giver opløsning på 3840x2160 (4K:2K). Det er lig med 4 gange opløsningen af Full HD TV ved at fordoble antallet af pixels i Full HD-TV både vandret og lodret. Ultra HD indhold understøttes fra HDMI, USB-indgange og over DVB-T2 og DVB-S2-udsendelser.

High Dynamic Range (HDR) / Hybrid Log-Gamma (HLG):

Ved hjælp af denne funktion kan TV'et gengive et større dynamikområde i lysstyrke ved at opfange og derefter kombinere flere forskellige eksponeringer. HDR/HLG lover bedre billedkvalitet takket være klarere, mere realistisk lysfremhævning, mere realistisk farve og andre forbedringer.

Antenneforbindelse

Forbind antenne- eller kabel-TV-stikket til ANTENNEINDGANG (ANT) eller satellitstikket til SATELLITINDGANGEN (LNB) på venstre side af tv'et.

TV'ets venstre side

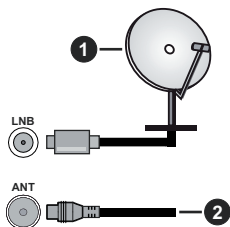

1. Satellit
2. Antenne eller kabel



Hvis du vil tilslutte en enhed til TV'et, skal du sørge for, at både TV og enheden er slukket, før du opretter en forbindelse. Når forbindelsen er etableret, kan du tænde for enhederne og bruge dem.

Tænder/slukker TV'et

Tilslut strøm

VIGTIGT: Dette TV-apparat er designet til at fungere med 220-240V, 50 Hz stikkontakt.

Efter udpakning skal du lade TV-apparatet komme op på den omgivende rumtemperatur, før du tilslutter det til strømforsyningen.

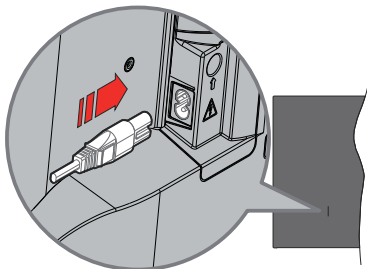

Indsæt den ene ende (stik med dobbelt hul) på den medfølgende, aftagelige strømledning ind i strøm-indgangsstikket på TV'ets bagside, som vist ovenfor. Indsæt den anden ende af strømkablet i stikkontakten. TV'et skifter nu til standbytilstand.

Bemærk: Strømindgangens placering kan variere afhængigt af modellen.

Sådan tændes TV'et fra standby:

Hvis TV'et er i standby-tilstand, lyser LED'en. For at tænde TV'et fra standby-tilstand skal man enten:

- Tryk på **Standby**-knappen på fjernbetjeningen.
- Tryk på kontrolknappen på TV'et.

TV'et tændes herefter.

Sådan tændes TV'et til standby:

- Tryk på **Standby**-knappen på fjernbetjeningen.
- Tryk på kontrolknappen på TV'et, menuen med funktionsvalg vil blive vist. Fokus vil være på menupunktet **Input**. Tryk flere gange på knappen, indtil punktet **Sluk** er fremhævet. Tryk og hold knappen nede i ca. 2 sekunder, vil TV'et gå i standbytilstand.

For at slukke for TV'et.

For at slukke TV'et helt, tag strømledningen ud af stikkontakten.

TV-betjening og brug

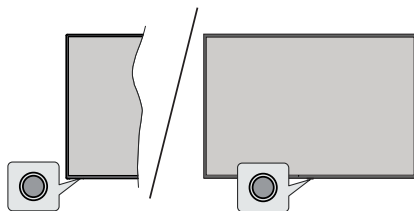

Dit TV har en enkelt kontrolknap. Denne knap gør det muligt for dig at styre input / Lydstyrke op/ned / Kanal op/ned / Tænd/sluk / Forlad funktioner på TV'et.

Bemærk: Placeringen af kontrol-knappen kan variere alt efter modellen.

Fjernbetjening

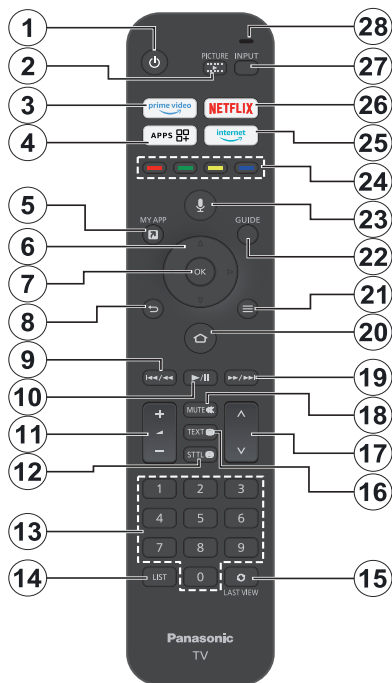

Sæt batterierne i fjernbetjeningen

Fjern dækslet til bagkædningen for at åbne batterirummet på bagsiden af fjernbetjeningen. Indsæt to 1,5V AAA-batterier. Sørg for at (+) og (-) stemmer overens (vær opmærksom på korrekt polaritet). Bland ikke gamle og nye batterier. Udskift kun med nogle af samme eller tilsvarende type. Sæt dækslet på igen.

For at parre fjernbetjeningen med TV'et

Når TV'et tændes for første gang, vil der blive udført en parringsproces for din fjernbetjening under den indledende opsætning. Følg instruktionerne på skærmen for at parre den. Hvis du oplever problemer med at parre din fjernbetjening med dit TV, kan du slukke for andre trådløse enheder og prøve igen. Vi henviser til afsnittet **Fjernbetjening og Bluetooth-enheder** for detaljerede oplysninger om parring af nye enheder med dit TV.

1. **Standby:** Standby / Tændt
2. **Billede:** Åbner menuen for visningstilstande.
3. **Prime Video:** Åbner Prime Video-skærm
4. **Apps** Viser dine apps og spil
5. **My App (*)**
6. **Retningsknapper:** Bruges til at navigere i menuer, indhold, osv. og viser undersider i Tekst-TV, når der trykkes Op eller Ned
7. **Select:** Bekræfter valg, går ind i undermenuer
8. **Tilbage/Retur:** Vender tilbage til tidligere menuskærm, går et trin tilbage, lukker åbne vinduer, vender tilbage til startskærmen eller fanen **Home**
9. **Spol tilbage:** Bevæger frames tilbage i medier, som film, ruller en dag tilbage i kanalguiden
10. **Play/Pause**
Play: Starter afspilning af valgt medie
Pause: Sætter mediet, der afspilles på pause
11. **Volume +/-:** Skru op/sænk lydstyrken
12. **Sttl:** Viser lyd- og undertekst-muligheder, hvor du kan skifte sprogpræferencer og slå undertekster til eller fra (hvor det er muligt)
13. **Numerisk knapper:** Skifter kanal i Live-TV-tilstand, indtaster et tal eller bogstav i tekstboksen på skærmen.
14. **Liste:** Åbner kanallisten
15. **Sidste visning:** Skifter hurtigt mellem forrige og nuværende kanaler og skifter til Live TV-tilstand.
16. **Tekst:** Åbner og lukker Tekst-TV eller interaktive tjenester (hvor det er tilgængeligt i Live TV-tilstand)
17. **Program +/-:** Øger/reducerer kanalnummeret i Live TV-tilstand
18. **Lydløs:** Slukker helt for lydstyrken på TV'et
19. **Hurtigt fremad:** Bevæger frames fremad i medier, så som film, ruller en dag fremad i kanalguiden
20. **Hjem:** Viser startskærmen.. Tryk og hold for at vise hurtigindstillingsmenuen
21. **Valgmuligheder:** Vis indstillingsmuligheder (hvor de er tilgængelige)
22. **Guide:** Viser kanalguiden
23. **Stemmeknap:** Aktiverer mikrofonen på fjernbetjeningen
24. **Farvede knapper:** Følg vejledningen på skærmen for farvede knapfunktioner
25. **Internet:** Åbner Amazon Silk-browseren
26. **Netflix:** Starter Netflix-programmet
27. **Input** Viser tilgængelige udsendelser og indholdskilder
28. **Alexa LED:** Lyser, når knappen **Voice** nedtrykkes og under parringsprocessen
Mikrofonåbning: Tal ind i mikrofonen, når du bruger Alexa eller stemmesøgning

(*) MY APP:

Du kan til enhver tid tildele en genvej til knappen My App ved at trykke og holde denne knap nede for hurtigt at tilgå apps, Alexa-stemmekommandoer og andet. Følg instruktionerne på skærmen.

Vejledning til Start-opsætning

Følg instruktionerne på skærmen for at fuldføre startopsætningen. Brug piletasterne og **Select**-knappen på fjernbetjeningen for at vælge, indstille, konfigurere og fortsætte.

Log ind med din Amazon-konto

Du kan logge på din Amazon-konto gennem den første opsætning. Du skal være logget ind på en Amazon-konto for at kunne bruge Amazon-tjenester. Det tilhørende trin springes over, hvis der ikke er oprettet internetforbindelse i det forrige trin. Hvis du ikke allerede har en Amazon-konto, kan du oprette en konto ved at vælge **Ny i Amazon?** Menupunktet **Opret en ny konto**.

Når kontoen er registreret, vil du blive spurgt, om du ønsker at bruge den konto, du er logget ind med. Du kan vælge at ændre kontoen, læse vilkår og betingelser, som vil blive accepteret, hvis du fortsætter på dette punkt. Fremhæv symbolet med tre prikker ved siden af teksten nederst på skærmen og tryk på **Select** for at læse og få mere at vide om det tilhørende emne. Fremhæv **'Fortsæt'** og tryk på **Select** for at fortsætte uden at ændre kontoen.

Hovedskærm

For at nyde fordelene ved dit Amazon TV skal dit TV være tilsluttet internettet. Tilslut TV'et til et hjemmenetværk med en højhastighedsinternetforbindelse. Du kan tilslutte dit TV trådløst eller kabelforbundet til dit modem/router. Vi henviser til afsnittene **Netværk** og **Opret forbindelse til Internettet** for yderligere information om, hvordan du tilslutter dit TV til internettet.

Startmenuen er centrum for dit TV. Tryk på **Home-knappen** på fjernbetjeningen for at vise hovedmenuen. Fra startmenuen kan du starte ethvert program, skifte til en TV-kanal, se en film eller skifte til en tilsluttet enhed og styre indstillingerne. Afhængigt af din TV-opsætning og dit landvalg i den første opsætning kan startskærmen indeholde forskellige elementer.

Live TV

Live TV henviser til kanaler, der er blevet valgt via en antenne, kabel og satellitforbindelse. Der er flere måder at se Live TV-kanaler på. Du kan trykke på knappen **Live** på fjernbetjeningen (Tilgængelighed afhænger af fjernbetjeningens model) for at skifte til Live TV-tilstand og se TV-kanaler. Du kan også vælge en kanal fra rækken **On Now** i fanen **Home** eller vælge **Kabel/Antenne** eller **Satellit-input** fra menuen **Input** eller rækken **Input** i fanen **Input** på startskærmen og trykke på **Select** for at starte med at se det. Tryk på knappen **Input** for at åbne menuen **Input** (tilgængeligheden afhænger af modellen af fjernbetjeningen).

Hvis kanalinstallation ikke er fuldført, vil rækken **On Now** ikke være tilgængelig.

Brug af Forældrekontrol

Dit TV har nogle standardbeskyttelsesforanstaltninger, som bliver aktiveret, når du indtaster en pinkode for køb, start af apps og den vil også begrænse visning af indhold som er vurderet til Teen og derover. Forældrekontrol er indstillet til **OFF** som standard.

Tryk på knappen **Home** og rum frem til **Indstillinger**. Fremhæv **Forældrekontrol** i **Foretrukne** eller **Live TV**-menuen og tryk på **Vælg** for at indtaste. Fremhæv **Forældrekontrol** og tryk på **Select** for at tænde for forældrekontrol.

Bemærk: Du vil blive bedt om at indtaste en pinkode for at stå forældrekontrol til eller fra. Dette er Prime Video-pinkoden og er forbundet med din Amazon-konto. Hvis du har glemt din pinkode, så følg linket på skærmen for at nulstille din pinkode.

Fjernbetjeninger og Bluetooth-enheder

Du kan tilføje ekstre stemmefjernbetjening på dit TV, eller du kan også have brug for at udskifte en hvis den gamle er gået i stykker. Andre bluetoothenheder som højttalere, spillkonsoller, mus og tastaturer kan også tilsluttes via bluetooth.

Stemmefjernbetjeninger med Alexa

Kontroller status af den aktuelle fjernbetjening med Alexa, eller tilføj en ny.

Fremhæv **Stemmefjernbetjeninger med Alexa** og tryk på **Select**.

Status på fjernbetjening

For at se status på din aktuelle stemmefjernbetjening, skal du fremhæve menupunktet fjernbetjening og kigge på højre side af skærmen. Du vil se typen af fjernbetjening, batteristatus, versionsnummer og dens serienummer.

For at ophæve paringen af fjernbetjeningen, tryk på knappen **Options**, mens menupunktet fjernbetjening er fremhævet, tryk derefter på **Select** for at bekræfte. Knappen **Options** vil ikke have nogen funktion, hvis kun en fjernbetjening er parret.

Tilføj ny fjernbetjening

Fremhæv **Tilføj ny fjernbetjening** og tryk på **Select**.

Du vil se ordet 'Søger' dukke op, tryk og hold knappen **Home** på den nye fjernbetjening i 10 sekunder. Når fjernbetjeningen er fundet, vil den stå på listen.

Tilslutning til TV'et

Du kan få adgang til internettet på dit TV ved at forbinde det til et bredbåndssystem. Det er nødvendigt at konfigurere netværksindstillingerne for at nyde en lang række streaming-indhold og internet-applikationer. Disse indstillinger kan konfigureres fra menuen **Indstillinger>Netværk**.

Kabelforbundet forbindelse

Tilslut dit TV til dit modem eller din router via et ethernet-kabel. Der er en LAN-port på venstre side af dit TV. Dit TV vil automatisk tilslutte til netværket. Hvis det ikke gør det, vil du skulle aktivere **netværksforbindelsen** manuelt ved brug af punktet **Aktivnetværki** menuen **Netværk**. Fremhæv dette valg og tryk på **Select** for at aktivere.

Du kan kontrollere status for forbindelsen ved brug af punktet **Ethernet-konfiguration** i menuen **Netværk**. Fremhæv denne mulighed og tryk på knappen **Play/Pause** på fjernbetjeningen for at se netværksstatus.

For at konfigurere din kablede forbindelse manuelt, skal du fremhæve **Ethernetkonfiguration** og tryk på

knappen **Select**. Følg dialogerne på skærmen for at fortsætte og indtast de tilhørende krævede værdier.

Hvis Ethernetkablet ikke er tilsluttet, vil **Konfigurer ethernetforbindelse** eller **Konfigurer netværk** blive tilgængelige i stedet for **Ethernetforbindelse**.

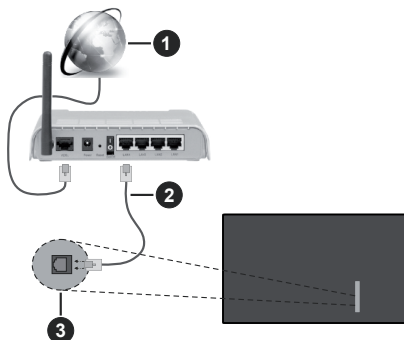

1. Bredbåndsforbindelse til Internetudbyder
2. LAN (Ethernet)-kabel
3. LAN indgang på - venstre side af TV'et

Du vil måske være i stand til at forbinde dit TV til dit LAN-netværk, afhængigt af dit netværks konfiguration. I dette tilfælde kan du tilslutte dit TV direkte til netværket ved hjælp af et Ethernet-kabel.

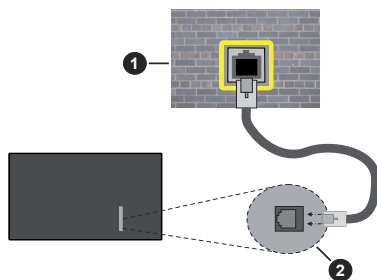

1. Netværksstik i væggen
2. LAN indgang på - venstre side af TV'et

Trådløs forbindelse

Et trådløst LAN-modem/router kræves for at forbinde TV'et til Internettet via trådløst netværk.

Fremhæv **Wi-Fi** i **Netværk** og **Internet**-menuen og tryk på **OK** for at aktivere Trådløs forbindelse. Afbryd derefter Ethernetkablet, hvis det allerede er tilsluttet. Nogle af de tilgængelige netværk vil stå opført. Fremhæv **Se alle netværk** og tryk på **Select** for at se den komplette liste.

Hvis du foretrækker at forbinde dit tv til dit netværk via WLAN, skal du markere et af de anførte tilgængelige trådløse netværk og trykke på **Vælg**. Indtast derefter adgangskoden, hvis netværket er beskyttet med adgangskode.



1. Bredbåndsforbindelse til Internetudbyder

Et netværk med skjult SSID kan ikke detekteres af andre enheder. Hvis du vil oprette forbindelse til et netværk med skjult SSID, skal du fremhæve **Tilføj nyt netværk** under menuen **Netværk**, og tryk på **Select**. Tilføj netværket ved at indtaste dets navn, sikkerhedstype og adgangskode manuelt. Hvis du ønsker at konfigurere yderligere indstillinger af netværk manuelt, så fremhæv **Avanceret**, når du bliver bedt om det, og tryk på **Select**. Følg instruktionerne på skærmen for at fortsætte og indtast de tilhørende krævede værdier.

Hvis du ønsker at gemme adgangskoderne til de trådløse netværk hos Amazon, kan du bruge punktet **Gem Wi-Fi-adgangskoder i Amazon**. For at slette gemte adgangskoder, så slå denne mulighed fra.

En trådløs N-router (IEEE 802.11a/b/g/n/ac) med 2,4 og 5 GHz-bånd er designet til at øge båndbredden. Disse er optimeret til en lettere og hurtigere HD-streaming af videoer, filoverførsler og trådløse spil.

Brug en LAN-forbindelse for hurtigere fildeling mellem andre enheder såsom computere.

Transmissionshastigheden varierer afhængigt af afstanden og antallet af forhindringer mellem transmissionsprodukterne, konfigurationen af disse produkter, radiobølgeforholdene, ledningstrafik og de produkter, du bruger. Transmissionen kan også falde ud eller blive afbrudt afhængigt af radiobølgeforhold, DECT-telefoner eller andre WLAN 11b-apparater. Standardværdierne for overførselshastigheden er de teoretiske maksimumværdier for de trådløse standarder. De er ikke de faktiske hastigheder på datatransmission.

Den placering, hvor overførslen er mest effektiv, varierer afhængigt af brugsmiljøet.

Den trådløse funktion i TV'et understøtter modemer af type 802.11 a,b,g,n & ac. Det anbefales kraftigt, at du bruger IEEE 802.11ac kommunikationsprotokollen for at undgå eventuelle problemer, mens du ser videoer.

Du skal ændre dit modems SSID, når der er andre modemer i nærheden med samme SSID. Ellers kan det støde på forbindelsesproblemer. Brug en kabelforbundet forbindelse i stedet, hvis du oplever problemer med den trådløse forbindelse.

En stabil tilslutningshastighed kræves for at afspille streamingindhold. Brug en Ethernet-forbindelse, hvis den trådløse LAN-hastighed er ustabil.

Specifikationer

Digital modtagelse	Fuldt integreret digital antenne-kabel-satellit TV(DVB-T-C-S) (i overensstemmelse med DVB-T2, DVB-S2)		
Kanalindikator	Skærmmenu		
RF antenneindgang	75 Ohm (ubalanceret)		
Driftspænding	220-240V AC, 50Hz.		
Audio	Dolby Atmos		
Hovedtelefon	3.5 mm mini stereo jack		
Netværksbaseret standby-elforbrug (W)	< 2		
	TV-48Z80AEZ	TV-55Z80AEZ	TV-65Z80AEZ
Audio udgangseffekt (WRMS.) (10% THD)	2 x 12 W	2 x 12 W	2 x 12 W
Strømforbrug (W)	200 W	260 W	320 W
Vægt (kg)	15 Kg	22 Kg	28,5 Kg
TV-dimensioner BxHxD (med fod) (mm)	237 x 1070 x 664	237 x 1225 x 751	359 x 1444 x 886
TV-dimensioner BxHxD (uden fod) (mm)	47 x 1070 x 614	47 x 1225 x 701	47 x 1444 x 824
Skærm	16/9 48"	16/9 55"	16/9 65"
Brugstemperatur og driftsluftfugtighed	0 °C op til 40 °C, maks. 85 % luftfugtighed		

For mere produkt information besøge EPREL: <https://eprel.ec.europa.eu>.
EPREL-registreringsnummer findes på <https://eprel.panasonic.eu/product>.

Trådløse LAN-Specifikationer

Frekvensområder	Maksimal udgangseffekt
2400 - 2483,5 MHz (CH1 - CH13)	< 100 mW
5150 - 5250 MHz (CH36 - CH48)	< 200 mW
5250 - 5350 MHz (CH52 - CH64)	< 200 mW
5470 - 5725 MHz (CH100 - CH140)	< 200 mW

Landebegrænsninger

Denne enhed er beregnet til hjemme- og kontorbrug i alle EU-lande, Storbritannien og Nordirland (og andre lande, der følger det relevante EU og/eller Storbritannien-direktiv). Det trådløse 5.15-5.35 GHz-bånd er tiltænkt til hjemme- og kontorbrug i Storbritannien og Nordirland (og andre lande, der følger det relevante EU og/eller Storbritannien-direktiv). Offentlig brug kræver en generel tilladelse fra den respektive tjenesteudbyder.

Land	Begrænsninger
Den Russiske Føderation	Indendørs brug

Kravene til et land kan til enhver tid ændres. Det anbefales, at brugerens undersøger den aktuelle status hos de lokale myndigheder om deres nationale regler for både 2,4 GHz og 5 GHz trådløs LAN.

Standard

IEEE 802.11.a/b/g/n

Værtsinterface

USB 2.0

Sikkerhed

WEP 64/128, WPA, WPA2, TKIP, AES, WAPI

Licenser

Ordene HDMI og HDMI High-Definition Multimedia Interface, HDMI trade dress og HDMI-logoer er varemærker eller registrerede varemærker tilhørende HDMI Licensing Administrator, Inc.



Dolby, Dolby Vision, Dolby Atmos, og dobbelt-D-symbolet er varemærker tilhørende Dolby Laboratories Licensing Corporation. Fremstillet under Licens fra Dolby Laboratories. Fortrolige upublicerede værker Copyright © 2012-2023 Dolby Laboratories. Alle rettigheder forbeholdes.



Bluetooth® navn og logoer er registrerede varemærker tilhørende Bluetooth SIG, Inc. og enhver brug af sådanne mærker af Vestel Elektronik Sanayi ve

Ticaret A.S. er under licens. Andre varemærker og handelsnavne tilhører deres respektive ejere.

Dette produkt indeholder teknologi underlagt visse intellektuelle ejendomsrettigheder tilhørende Microsoft. Brug eller distribution af denne teknologi uden for dette produkt er forbudt uden den relevante Licens (-er) fra Microsoft.

Ejere af indhold bruger Microsoft PlayReady™ indholds-adgangsteknologi til at beskytte deres immaterielle rettigheder, herunder ophavsretligt beskyttet indhold. Denne enhed bruger PlayReady-teknologi til at få adgang til PlayReady-beskyttet indhold og/eller WMDRM-beskyttet indhold. Hvis enheden ikke påtvinger tilstrækkelige restriktioner for brug af indhold, kan indholdsejerne kræve, at Microsoft tilbagekalder enhedens evne til at forbruge PlayReady-beskyttet indhold. Tilbagekaldelse bør ikke påvirke ubeskyttet indhold eller indhold beskyttet af andre indholds-adgangs-teknologier. Ejere af indhold kan kræve, at du opgraderer PlayReady for at få adgang til deres indhold. Hvis du afviser en opgradering, vil du ikke kunne få adgang til indhold, der kræver opgraderingen.

Logoet "CI Plus" er et varemærke tilhørende CI Plus LLP.

Dette produkt er beskyttet af visse intellektuelle ejendomsrettigheder i Microsoft Corporation. Brug eller distribution af en sådan teknologi uden for dette produkt er forbudt uden den relevante Licens(-er) fra Microsoft eller et autoriseret Microsoft-datterselskab.

Amazon, Alexa, Fire, Prime Video og alle relaterede logoer er varemærker tilhørende Amazon.com, Inc. eller deres datterselskaber.



Bortskaffelse af gammelt udstyr og batterier



Kun for EU og lande med genbrugssystemer

Disse symboler på produkter, emballage og/eller ledsagedokumenter betyder, at brugte elektriske og elektroniske produkter og batterier ikke må blandes med almindeligt husholdningsaffald.

For korrekt behandling, indsamling og genbrug af gamle produkter og batterier, kan du tage dem til relevante indsamlingssteder i overensstemmelse med national lovgivning.

Ved at bortskaffe dem korrekt, hjælper du med til at spare værdifulde ressourcer og forhindre eventuelle negative virkninger på menneskers sundhed og miljøet.

For mere information om indsamling og genbrug, skal du kontakte din kommune.

Der kan udstedes bøder for ukorrekt bortskaffelse af dette affald i henhold til national lovgivning.

Bemærkning til batterisymbolet (nederste symbol):

Dette symbol kan anvendes i kombination med et kemisk symbol. I dette tilfælde er i overensstemmelse med kravet i direktivet for det pågældende kemikalie.



Overensstemmelseserklæring (DoC)

Herved erklærer Panasonic Marketing Europe GmbH, at dette TV er i overensstemmelse med de væsentlige krav og øvrige relevante forskrifter i direktiv 2014/53/EU.

Hvis du ønsker at få en kopi af den originale DoC for dette TV, kan du besøge følgende websted:

<http://www.ptc.panasonic.eu/compliance-documents>

Autoriseret repræsentant:

Panasonic Testing Centre

Panasonic Marketing Europe GmbH

Winsbergring 15, 22525 Hamburg, Germany

Website: <http://www.panasonic.com>

Mere information

For mere information, besøg venligst supportsiden på Panasonics websted, hvor du kan finde den fulde manual.

Sisältö

Turvallisuustiedot.....	2
Johdanto.....	5
Mukana tulevat varusteet	5
Ominaisuudet	5
Antenniliitäntä.....	5
Kytke TV päälle/pois päältä.....	5
TV:n ohjaussauva ja sen käyttö.....	6
Kaukosäädin.....	7
Alkuasetusten ohjattu toiminto.....	8
Päänäyttö	8
Live TV	8
Lapsilukon käyttö.....	8
Kaukosäätimet ja Bluetooth-laitteet.....	8
Internetiin liittyminen.....	9
Tekniset tiedot.....	11
Lisenssit.....	12
Vaatimustenmukaisuus vakuutus (DoC).....	13
Lisää tietoa	13

Turvallisuustiedot

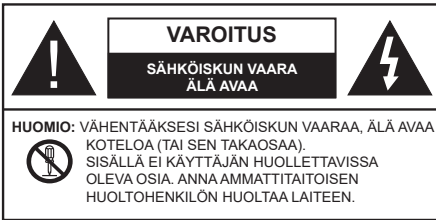

Ääriolosuhteissa (myrskyt, ukonilma) ja kun laitetta ei käytetä pitkään aikaan (loman aikana) kytke TV irti pistorasiasta.

Verkkopistoketta käytetään irrottamaan televisio verkkovirrasta, ja siksi sen on oltava helposti käytettävissä. Jos TV:tä ei kytketä irti virransyötöstä, laite kuluttaa virtaa vaikka se olisi valmiustilassa tai sammutettu.

Huomautus: Noudata näytössä näkyviä ohjeita laitteen käytöstä.

TÄRKEÄÄ - Lue nämä ohjeet kokonaan ennen kuin asennat tai käytät laitetta

VAROITUS Tämä laite ei ole tarkoitettu lasten tai sellaisten henkilöiden käyttöön (lapset mukaan lukien), joiden fyysinen, aistillinen tai henkinen toimintakyky on rajoittunut tai joilla ei ole kokemusta tai tietoa laitteen käytöstä, ellei käyttöä valvo tai ohjaa turvallisuudesta vastaava henkilö.

- Käytä tätä TV:tä alle 5000 metrin korkeuksissa, kuivissa tiloissa ja alueilla maltillisella tai trooppisella ilmastolla.
- TV on tarkoitettu kotitalous- ja vastaavaan sisäkäyttöön, mutta sitä voidaan käyttää myös julkisissa tiloissa.
- Jätä vähintään 5 cm rako TV:n ympärille hyvän ilmanvaihdon varmistamiseksi.
- Ilmanvaihtoa ei saa estää peittämällä ilmanvaihtoaukko sanomalehtien, pöytäliinojen tai verhojen kaltaisilla esineillä.
- Virtajohtoon-/pistokkeeseen tulisi olla helppo pääsy. Älä sijoita televisiota, huonekalua tai muuta esinettä sähköjohdolle päälle. Vaurioitunut sähköjohto/pistoke voi aiheuttaa tulipalon tai sähköiskun. Käsittele sähköjohtoa sen pistokkeesta, älä irrota televisiota seinästä vetämällä sähköjohdosta. Älä kosketa virtajohtoa/pistoketta märillä käsillä, sillä se voi aiheuttaa oikosulun tai sähköiskun. Älä tee solmua sähköjohtoon tai sido sitä yhteen muiden johtojen kanssa. Jos jostain vahingoittuu, se tulee vaihtaa valmistajan tai ammattitaitoisen henkilön toimesta.
- Televisiota ei saa asettaa alttiiksi tippuvalle tai roiskuvalle vedelle, sen vuoksi älä sijoita television yläpuolelle nestettä sisältävää astiaa kuten esim. maljakkoa (esim. hyllyt laitteen yläpuolella).

- Älä altista TV:tä suoralle auringonpaisteelle tai sijoita avotulia, kuten kynttilöitä sen päälle tai lähelle.
- Älä sijoita lämpölähteitä, kuten sähkölämmittimet, lämpöpatterit jne. TV:n lähelle.
- Älä sijoita TV:tä lattialle ja kalteville pinnoille.
- Tukehtumisvaaran välttämiseksi, pidä muovipussit lasten ja lemmikkien ulottumattomissa.
- Kiinnitä jalusta tiukasti TV:seen. Jos jalusta on varustettu ruuveilla, kiristä ruuvit tiukkaan TV:n kaatumisen estämiseksi. Älä ylikiristä ruuveja ja asenna jalustan kumit kunnolla.
- Älä asenna TV:tä kohtaan, jossa se altistuu suoralle auringonpaisteelle tai muille voimakkailla lämpölähteille, koska tämä voi johtaa näytön vikoihin.
- Poista suojakalvo varovasti näytöstä ennen TV:n käyttöä.
- Älä hävitä paristoja tuleksa tai vaarallisten tai syttyvien materiaalien kanssa.

VAROITUS

- Akkuja ei saa altistaa liialliselle kuumuudelle kuten auringonpaisteelle, tulelle tai muulle vastaavalle.
- Liiallinen äänenpaine kuulokkeista voi heikentää kuuloa.

ÄLÄ ENNEN KAIKKEA - KOSKAAN anna kenenkään, erityisesti lapsien, tönäistä tai lyödä ruutua tai työntää mitään kotelon reikiin, rakoihin tai muihin aukkoihin.

Varoitus	Vakavan loukkaantumisen tai kuoleman vaara
Sähköiskun vaara	Vaarallinen jännite
Huolto	Tärkeät kunnossapito-osat

Tuotteen merkinnät

Seuraavia merkintöjä käytetään tässä tuotteessa osoittamaan rajoituksia, varoimia ja turvallisuusohjeita. Ohjeita tulee noudattaa, kun tuotteessa on niitä vastaava merkki. Noudata näitä ohjeet turvallisuussyistä.

Luokan II laite: Tämä laite on suunniteltu siten, että se ei edellytä maadoitusta.

Vaarallinen jännitteinen napa: Merkityt navat ovat vaarallisen jännitteisiä normaaleissa käyttöolosuhteissa.

Varoitus, katso käyttöohjetta: Merkityt alueet sisältävät käyttäjän vaihdettavissa olevia nappiparistoja.



Luokan 1 lasertuote: Tämä tuote sisältää luokan 1 laserilähteen, joka on turvallinen kohtuudella ennakoitavissa olevissa olosuhteissa

VAROITUS

- Älä niele paristoa, kemiallisen palovamman vaara
- Tämä tuote tai mukana tulleet lisätarvikkeet saattavat sisältää nappipariston. Nappipariston nieleminen saattaa aiheuttaa vakavia sisäisiä palovammoja jo 2 tunnissa ja johtaa kuolemaan.
- Pidä uudet ja käytetyt paristot lasten ulottumattomissa.
- Mikäli paristokotelo ei mene kunnolla kiinni, lopeta laitteen käyttö ja pidä se lasten ulottumattomissa.
- Mikäli epäilet, että henkilö on niellyt pariston tai asettanut sen mihin tahansa paikkaan kehonsa sisällä, tulee tämän tällöin hakeutua välittömästi hoitoon.

Televisio voi pudota ja aiheuttaa henkilövahingon tai kuoleman. Monet vahingot, etenkin lapsiin kohdistuvat, voidaan välttää noudattamalla yksinkertaisia varotoimenpiteitä, kuten:

- Käyttämällä television valmistajan suosittelemia jalustoja tai asennusmenetelmiä.
 - Käyttämällä vain kalustoa, joka voi turvallisesti tukea televisiota.
 - Varmistamalla, että televisio ei ulotu tukevan kaluston reunan yli.
 - Kerro lapsillesi, että on vaarallista kiivetä huonekalujen päälle ylettyäkseen televisioon tai sen säätimiin.
 - Vedä kaikki televisioon liitetyt johdot ja kaapelit niin, että niihin ei voida kompastua, tarttua tai vetää niitä.
 - Älä koskaan aseta televisiota epävakaalle alustalle.
 - Välttämällä TV:n asettamista korkeiden huonekalujen päälle (kirjahyllyt) kiinnittämättä TV:tä ja huonekalua sopivalla tavalla.
 - Olemalla asettamatta TV:tä kankaiden tai muiden materiaalien päälle, jotka voivat sijaita TV: sarja ja huonekalun välissä.
 - asettamatta esineitä, kuten kaukosäätimiä tai leikkikaluja television tai huonekalun lähelle, joiden perään lapset voivat halua kiivetä.
 - Laite soveltuu vain asennukseen ≤ 2 m korkeudelle.
- Jos televisio siirretään, tulee näitä suosituksia noudattaa tässäkin tilanteessa.

Rakennuksen verkkovirran suojamaattoon tai suojamaattoon kytkettyyn laitteeseen liitetty laite - ja TV:n jakelujärjestelmään käyttämällä koaksiaalikaapelia, voi jossain olosuhteissa aiheuttaa tulipalovaaran. Liitäntä television jakelujärjestelmään on siksi tehtävä sähköeristyksen antavan laitteen kautta tietyn taajuusalueen alapuolella (galvaaninen eristin)

VAROITUKSET SEINÄASENNUKSESSA

- Lue ohjeet ennen TV:n kiinnittämistä seinälle.
- Seinäkiinnityssarja on lisävaruste. Saat sen jälleenmyyjältä, jos sitä ei toimitettu TV:n mukana.
- Älä asenna TV:tä kattoon tai kaltevalle pinnalle.
- Käytä määritettyjä asennusruuveja ja muita lisävarusteita.
- Kiristä asennusruuvit tiukkaan, TV:n putoamisen estämiseksi. Älä ylikiristä ruuveja.

-
- Muiden seinäkiinnitystelineiden käyttö tai seinäkiinnitystelineen asentaminen yksin voi johtaa vammautumiseen tai tuotteen vaurioitumiseen. Laitteen suorituskyvyn ja turvallisuuden säilyttämiseksi seinäkiinnitystelineiden kiinnitys on ehdottomasti annettava jälleenmyyjän tai valtuutetun asentajan tehtäväksi. Jos seinäkiinnitysteline asennetaan ilman päteviä asentajia, takuu raukeaa.
 - Lue lisävarusteiden mukana tulevat ohjeet huolellisesti ja varmista, ettei TV pääse tippumaan seinältä.
 - Käsittele TV:tä varovasti asennuksen aikana, sillä tuote voi vaurioitua, jos siihen kohdistuu iskuja tai muita voimia.
 - Ole varovainen kiinnittäessäsi seinäkiinnikkeitä seinään. Varmista aina ennen telineen kiinnittämistä, että seinässä ei ole sähköjohtoja tai putkia.
 - Television putoamisen ja henkilövahinkojen välttämiseksi irrota televisio ripustustelineestä, ellei sitä tulla käyttämään pitempään aikaan.

VAURIOT

- Paitsi tapauksissa, joissa vastuu on tunnistettu paikallisilla määräyksillä, Panasonic ei hyväksy vastuuta vaurioista, jotka johtuvat tuotteen väärinkäytöstä tai käytöstä ja muista tuotteen käytöstä johtuvista ongelmista tai vaurioista.
- Panasonic ei hyväksy vastuuta luonnonkatastrofeista johtuvista tietojen kadottamisesta jne.
- Asiakkaan valmistelemat ulkoiset laitteet eivät sisälly takuuseen. Näihin laitteisiin tallennetut tiedot ovat asiakkaan vastuulla. Panasonic ei hyväksy vastuuta näiden tietojen väärinkäytöstä näiden tietojen väärinkäytöstä.

Kuvat ja kuvaukset käyttöohjeessa ovat vain viitteellisiä ja voivat erota todellisesta tuotteesta. Pidätämme oikeuden teknisiin muutoksiin ilman eri ilmoitusta

Koska Fire TV:n käyttöjärjestelmä päivitetään säännöllisesti, kuvat, navigointiohjeet, otsikot ja valikkovaihtoehtojen sijainti käyttöohjeessa voi erota siitä mitä näytöllä näytetään.

Jalustan asennus/irrotus

Valmistelu

Ota jalusta(t) ja televisio pakkauksesta ja aseta televisio pöydälle puhtaana ja pehmeän vaateen (huopa tms.) päälle näyttöruutu alaspäin.

- Käytä tasaista ja tukevaa pöytää, joka on suurempi kuin televisio.
- Älä ota otetta ruudusta.
- Varo naarmuttamasta tai rikkomasta televisiota.

HUOMIO: Älä asenna kuvassa olevia ruuveja TV:n runkoon, kun TV:n jalustaa ei käytetä, esim. seinäasennuksessa. Ruuvien asentaminen ilman jalustaa voi johtaa TV:n vaurioitumiseen.

Jalustan asennus

1. TV-teline koostuu neljästä osasta. Asenna nämä osat yhteen.

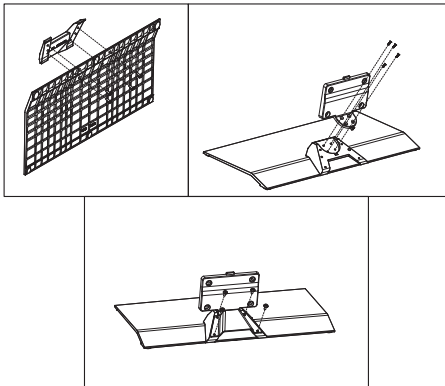

2. Aseta jalusta(t) jalustan asennuskuvioon TV:n takaosassa. Aseta ruuvit paikoilleen (M4 x 12 mm) ja kiristä niitä varovasti, kunnes jalusta on kunnolla kiinnitetty.

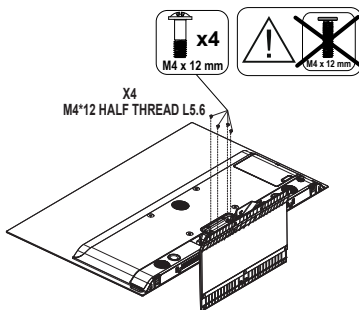

Jalustan irrottaminen televisiosta

Varmista, että irrotat jalustan seuraavalla tavalla käyttäessäsi seinäkiinnityskiinnikettä tai laittaessasi television takaisin pakkaukseensa.

- Aseta televisio pöydälle puhtaana ja pehmeän vaateen päälle näyttöruutu alaspäin. Jätä jalusta(t) työntymään esille pinnan reunan yli.
- Irrota jalustan (jalustojen) kiinnitysruuvit.
- Irrota teline(et).

Käytettäessä seinäkiinnikettä

Hankkiaksesi suositellun seinäkiinnityskiinnikkeen, ota yhteys paikalliseen Panasonic-jälleenmyyjäsi.

Reiät seinäkiinnikkeen asennusta varten;

Television takaosa

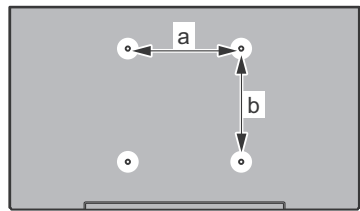

	48"	55"	65"
a (mm)	300	300	300
b (mm)	200	200	200

Näkymä sivusta

VESA-kannatin

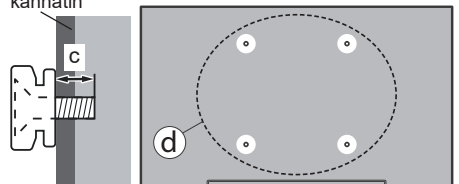

		48"	55"	65"
(d)	Ruuvien syvyys	min. 10 mm	8 mm	15 mm
	(c)	enint. 13 mm	12 mm	20 mm
Halkaisija		M6	M6	M6

Huomautus: Ruuvit, joita tarvitaan television kiinnittämiseen seinäkiinnikkeeseen eivät sisälly toimitukseen.

Johdanto

Kiitos, että olet valinnut tuotteemme. Voit kohta nauttia uudesta televisiosiasi. Lue nämä ohjeet huolellisesti. Ne sisältävät tärkeitä ohjeita, jotka auttavat TV:n käyttämisessä turvallisesti ja varmistavat oikean asennuksen ja käytön.

Mukana tulevat varusteet

- Kaukosäädin
- Paristot: 2 x AAA
- Käyttöohjeet
- Virtajohto
- Irrotettava jalusta
- Jalustan kiinnitysruuvit (M4 x 8 mm) + (M4 x 12 mm)

Ominaisuudet

Ultra HD (UHD)

Televisio tukee Ultra HD (Ultra High Definition - kutsutaan myös 4K) -teräväpiirtoa 3840 x 2160 (4K:2K) tarkkuudella. Se on 4 kertaa enemmän kuin Full HD TV:n tarkkuus kaksinkertaistaen Full HD TV:n resoluution sekä vaaka- että pystysuorassa. Ultra HD sisältöä tuetaan HDMI-, USB-liitännän sekä DVB-T2 ja DVB-S2 lähetysten kautta.

High Dynamic Range (HDR) / Hybrid Log-Gamma (HLG):

Käyttämällä tätä toimintoa, TV voi tuottaa suuremman dynaamisen valoalueen kaappaamalla ja yhdistämällä usean eri valaistuksen. HDR/HLG lupaa paremman kuvanlaadun, kirrkaampien, realistisempien korostusten, kirrkaampien värien ja muiden parannusten ansiosta.

Antenniliitântä

Liitä antenni- tai kaapeli-TV-liitin antennitulo (ANT)-liitântään tai satelliittikaapeli satelliittitulo (LNB)-liitântään TV:n vasemmalla puolella.

TV:n vasen laita

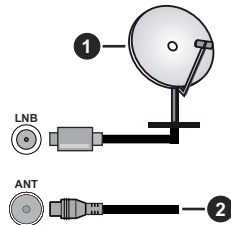

1. Satelliitti
2. Antenni tai kaapeli



Jos haluat liittää laitteen TV:seen, varmista, että sekä TV että laite on sammutettu ennen liitännän suorittamista. Kun liitântä on valmis, voit kytkeä laitteen päälle ja käyttää niitä.

Kytke TV päälle/pois päältä

Liitä virta

TÄRKEÄÄ: TV on suunniteltu käytettäväksi 220-240V AC, 50 Hz pistorasiassa.

Otettuasi TV:n ulos pakkauksesta, anna sen lämmetä huonelämpötilaan ennen kuin kytket sen verkkovirtaan.

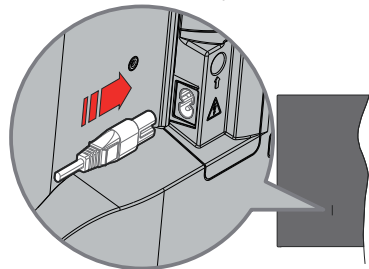

Liitä yksi irrotettavan johdon pää (2-reikäinen pistoke) virtajohdon liitântään TV:n takaosassa, kuten esitetty kuvassa. Liitä sitten virtajohdon toinen pää pistorasiaan. TV siirtyy valmiustilaan.

Huomautus: Virtajohdon liitännän paikka voi vaihdella mallien mukaan.

TV:n kytkeminen päälle valmiustilasta

Jos TV on valmiustilassa, syttyy valmiustilan LED. Kytkeäksesi TV:n päälle valmiustilasta suorita jokin seuraavista:

- Paina **valmiustila**-painiketta kaukosäätimessä.

- Paina hallintapainiketta TV:ssä.

TV kytkeytyy päälle.

TV:n kytkeminen valmiustilaan

- Paina **valmiustila**-painiketta kaukosäätimessä.

- Paina hallintapainiketta TV:ssä, toimintovaihtoehtojen näyttö avautuu. **Tulot**-vaihtoehto on korostettu.

Paina painiketta toistuvasti, kunnes **Virta pois päältä** -vaihtoehto on korostettu. Pidä painike painettuna noin 2 sekuntia ja TV siirtyy valmiustilaan.

TV:n kytkeminen pois päältä

Kytke virta pois kokonaan irrottamalla virtajohto pistorasiasta.

TV:n ohjaussauva ja sen käyttö

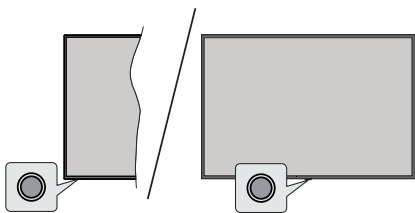

TV:ssä on yksi hallintapainike. Tällä painikkeella voit ohjata tuloja / äänenvoimakkuutta / kanavia / kytkeä TV:n päälle/pois / poistua TV:n toiminnoista.

Huomautus: Hallintapainikkeen sijainti saattaa vaihdella mallin mukaan.

Kaukosäädin

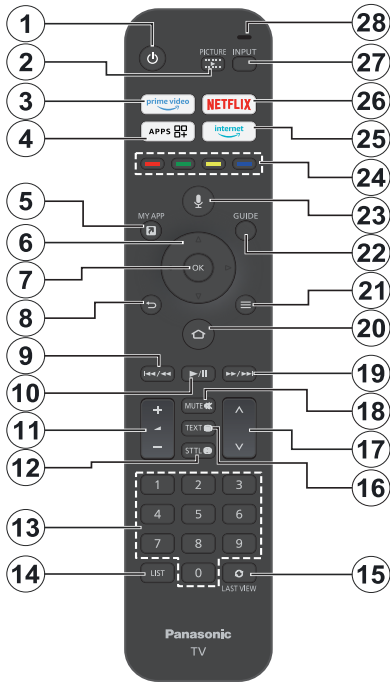

Kaukosäätimen paristojen asentaminen

Poista ensin paristokotelon kansi kaukosäätimen takapuolella. Asenna kaksi 1,5 V AAA-paristoa. Varmista, että (+) ja (-) merkit täsmäävät (tarkasta oikea napaisuus). Älä sekoita vanhoja ja uusia paristoja keskenään. Vaihda vanhat paristot vain samanmallisiin. Aseta takaisin takaisin paikalleen.

Kaukosäätimen pariutus TV:n kanssa

Kun TV kytketään päälle ensimmäisen kerran, suoritetaan kaukosäätimen pariutus alkuasetuksen käynnistymisen jälkeen. Noudata näytölle tulevia ohjeita sen pariuttamiseksi. Jos koet ongelmia kaukosäätimen pariuttamisessa TV:n kanssa, kytke muut langattomat laitteet pois päältä ja yritä uudelleen. Katso lisätietoja uuden laitteen laiteparin muodostamiseksi TV:n kanssa

Kaukosäätimet ja Bluetooth-laitteet osasta.

1. **Valmiustila:** Valmiustila / On
2. **Kuva:** Avaa katselutilan valikon.
3. **Prime Video:** Avaa Prime Video -näytön
4. **Sovellukset:** Näyttää sovellukset ja pelisi
5. **Oma sovellus (*)**
6. **Suuntapainike:** Auttaa valikoiden sisällön jne. selaamisessa ja näyttää alisivut Teksti-TV tilassa, kun sitä painetaan ylös tai alas
7. **Valitse:** Vahvistaa valinnat, avaa alivalikot
8. **Takaisin/Palaa:** Palauttaa edelliseen valikkoon, siirtyä taakse yhden vaiheen, sulkee avoimen ikkunan,, palauttaa päänäyttöön tai Aloitus-välilehdelle
9. **Kelaa taaksepäin:** Siirtää ruutuja taaksepäin mediassa, kuten elokuvat, selaa takaisin päivän kanavaoppaassa.
10. **Toisto/tauko**
Toisto: Käynnistää valitun median toiston
Tauko: Keskeyttää toistettavan median
11. **Äänenvoimakkuus +/-:** Lisää/laskee äänenvoimakkuutta
12. **SttI:** Näyttää ääni- ja tekstitysvaihtoehdot, jossa voit muuttaa kielen ja kytkeä tekstitykset päälle tai pois (jos käytettävissä).
13. **Numeropainikkeet:** Vaihtaa kanavan Live TV -tilassa, syöttää numeron näytön tekstiruutuun.
14. **List:** Avaa kanavaluettelon
15. **Viimeisin näkymä:** Vaihtaa nopeasti edellisen ja nykyisen kanavan välillä, vaihtaa Live TV -tilaan
16. **Teksti:** Avaa ja sulkee teksti-TV:n palvelut (jos käytettävissä Live TV-tilassa)
17. **Ohjelma +/-:** Suurentaa/pienentää kanavanumeroa Live TV -tilassa.
18. **Mykistys:** Hiljentää TV:n äänen kokonaan
19. **Pikakelaus eteenpäin:** Siirtää ruutuja taaksepäin mediassa, kuten elokuvat, selaa eteenpäin päivän kanavaoppaassa.
20. **Alkuun:** Avaa Aloitusnäytön. Pidä painettuna avataksesi pika-asetusvalikon.
21. **Vaihtoehdot:** Näyttää asetusvaihtoehdot, (jos käytettävissä)
22. **Opas:** Näyttää kanavaoppaan
23. **Äänipainike:** Aktivoi mikrofonin kaukosäätimessä.
24. **Väripainikkeet:** Seuraa ruudulle tulevia ohjeita saadakseen lisätietoja väriillisten painikkeiden toiminnoista
25. **Internet:** Avaa Amazon Silk -selaimen
26. **Netflix:** Käynnistää Netflix-sovelluksen.
27. **Tulo** Näyttää kaikki lähetyks- ja sisältölähteet
28. **Alexa LED:** Syttyy, kun **Ääni**-painiketta painetaan ja laiteparin muodostamisen aikana
Mikrofonin avaaminen: Puhu mikrofonin Alexan käytön tai äänihaun aikana

(*) OMA SOVELLUS:

Voit luoda oikotien oma sovellus painikkeelle milloin tahansa pitämällä painiketta painettuna pika-avaus-sovellusiin, Alexa äänikomentoihin jne. Noudata kuvaruudulla olevia ohjeita.

Alkuasetusten ohjattu toiminto

Noudata ohjeita ruudussa ensiasennuksen suorittamiseksi. Käytä suuntapainikkeita ja Valitse-painiketta kaukosäätimessä valintaan, asettamiseen, vahvistamiseen ja jatkamiseen.

Kirjautu sisään Amazon-tililläsi

Voit kirjautua Amazon-tilillesi alkuasetustoiminnon aikana. Sinun on kirjaututtava Amazon-tilille Amazon-palveluiden käyttämiseksi. Tämä vaihe ohitetaan, jos Internet-yhteyttä ei ole muodostettu aiemmin. Jos sinulla ei ole Amazon-tiliä, voit luoda tilin valitsemalla **Uusi Amazon käyttäjä? Luo maksuton tili** -vaihtoehto.

Kun tili on rekisteröity, kysytään sinulta haluatko käyttää tiliä, johon olet kirjautunut. Voit vaihtaa tiliä, lukea käyttöehdot, jotka hyväksytään jos jatkat. Korosta symboli kolmella pisteellä tekstin vieressä näytön alareunassa ja paina **Valitse** lukeaksesi ja saadaksesi lisätietoja kyseisestä aiheesta. Korosta **Jatka** ja paina **Valitse** jatkaaksesi vaihtamatta tiliä.

Päänäyttö

Nauttiaksesi Amazon Fire TV:n toiminnoista, TV on liitettävä Internetiin. Liitä TV kotiverkkoon nopealla Internet-yhteydellä. Et voi liittää TV:tä langattomasti tai langallisesti modeemiin/reitittimeen. Katso lisätietoja TV:n liittamisestä Internetiin **Verkko ja Yhdistäminen Internetiin** osista.

Päänäyttö on TV:n keskus. Paina **Aloitus** -painiketta kaukosäätimestä saadaksesi esille päänäytön. Päänäytöltä voit avata kaikki sovellukset, vaihtaa TV-kanavaa, katsoa elokuvia tai vaihtaa liitettyyn laitteeseen ja hallita asetuksia. Riippuen TV:n asetuksista ja maavalinnasta alkuasennuksessa, päänäyttö voi sisältää eri kohteita.

Live TV

Live TV viittaa kanaviin, jotka on viritetty antenni- tai kaapeli- tai satelliittiliittännän kautta. Live TV -kanavia voidaan katsoa usealla eri tavalla. Voit painaa **Live** -painiketta kaukosäätimessä (Käytettävyyss, riippuu kaukosäädinmallista) vaihtaaksesi Live TV tilaan ja katsoa TV-kanavia. Voit myös valita kanavan **Esitetään nyt** riviltä **Aloitus**-välilehdeltä tai valita **Kaapeli/Antenni-** tai **Satelliittitulo**-vaihtoehdon **Tulot** -valikosta tai **Tulot**-riviltä **Tulot**-välilehdeltä aloitusnäytöllä ja painaa **Valitse** katsomisen aloittamiseksi. Paina **Tulo**-painiketta ja avaa **Tulot**-valikko (Käytettävyyss, riippuu kaukosäädinmallista)).

Jos kanavien asennus ei ole valmis, ei **Esitetään nyt** rivi ole käytettävissä.

Lapsilukon käyttö

TV:ssä on joitakin oletussuojia, jotka käytettynä vaativat PIN-koodin ostamiseen, sovellusten avaamiseen ja rajoittaa yli nuorison tason sisällön katsomisen. Lapsilukko on asetettu **POIS** oletuksena.

Paina **Aloitus**-painiketta, selaa **Asetukset**-välilehdelle. Korosta **Lapsilukko Ominaisuudet** tai **Live TV** -valikossa ja paina **Valitse** sen avaamiseksi. Korosta **Lapsilukko** ja paina **Valitse** kytkemiseksi lapsilukon päälle.

Huomautus: Sinua pyydetään antamaan PIN-koodi lapsilukon kytkemiseksi päälle tai pois. Tämä on Prime Video PIN-koodi ja se liittyy Amazon-tiliisi. Jos olet unohtanut PIN-koodin, noudata ruudussa näytettyä linkkiä PIN-koodin palauttamiseksi.

Kaukosäätimet ja Bluetooth-laitteet

Voit lisätä äänikaukosäätimen televisioon tai vaihtaa vanhan, jos se on viallinen. Muut bluetooth-laitteet, kuten kaiuttimet, peliohjaimet, hiiri ja näppäimistö voidaan liittää myös bluetoothin kautta.

Äänietäohjaus Alexalla

Tarkasta tämän hetkinen äänietäohjaus Alexalla tila tai lisää uusi.

Korosta **Äänietäohjaus Alexalla** ja paina **Valitse**.

Kaukosäätimen tila

Nähdäksesi äänikaukosäätimen tilan, korosta kaukosäädinvaihtoehto ja katso ruudun oikeaan laitaan. Näet kaukosäätimen tyyppin, paristojen tilan, versionumeron ja sarjanumeron.

Kaukosäätimen laiteparin purkamiseksi, paina **Vaihtoehdot**-painiketta kun kaukosäädinvaihtoehto on korostettu ja paina **Valitse** vahvistaaksesi. **Vaihtoehdot**-painikkeella ei ole toimintaa, jos vain yksi kaukosäädin on parituttu.

Lisää uusi kaukosäädin

Korosta **Lisää uusi kaukosäädin** ja paina **Valitse**.

Sana 'Etsii' tulee esiin, pidä **Aloituspainike** painettuna uudessa kaukosäätimessä 10 sekuntia. Kun kaukosäädin löytyy, ilmestyy se luetteloon.

Internetiin liittyminen

Voit yhdistää Internetiin TV:n kautta liittämällä sen laajakaistajärjestelmään. Verkoasetukset on asetettava suoratoistosisäällön katsomiseksi ja Internet-sovellusten käyttämiseksi. Nämä asetukset voidaan asettaa **Asetukset>Verkko**valikossa.

Langallinen yhteys

Liitä TV modeemiin/reiittimeen Ethernet-kaapelilla. TV:n vasemmalla puolella on LAN-portti. TV kytkeytyy automaattisesti verkkoon. Jos ei, sinun on otettava verkkoyhteys käyttöön manuaalisesti käyttämällä **Ota verkko käyttöön** -vaihtoehtoa **Verkko** -valikossa. Korosta tämä vaihtoehto ja paina **Valitse** sen ottamiseksi käyttöön.

Voit tarkastaa yhteyden tilan käyttämällä **Ethernet-asetukset**-vaihtoehtoa **Verkko**-valikossa. Korosta tämä vaihtoehto ja paina **Toista/tauko**-painiketta kaukosäätimessä verkon tilan näyttämiseksi.

Säätääksesi lankayhteyden asetuksia manuaalisesti, korosta **Ethernet-asetukset** ja paina **Valitse**-painiketta. Noudata ruutuun tulevia ohjeita ja syötä vaaditut arvot niiden mukaan.

Jos Ethernet-kaapelia ei ole liitetty ja riippuen yhteyden tilasta, **Aseta Ethernet-yhteys** tai **Aseta verkko** -vaihtoehto on käytössä **Ethernet-asetukset** -vaihtoehdon sijaan.

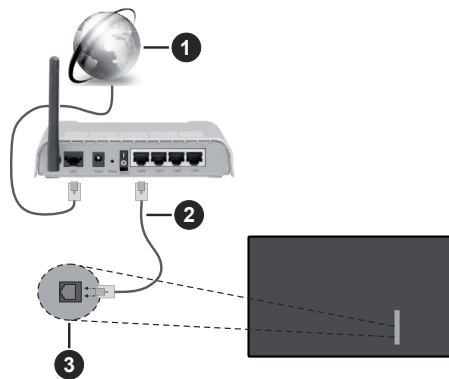

1. Laajakaista ISP-liitäntä
2. LAN (Ethernet)-kaapeli
3. LAN-liitäntä television vasemmalla puolella

Voit ehkä liittää TV:n verkon seinäpistokkeeseen verkoasetuksista riippuen. Tässä tapauksessa voit liittää TV:n suoraan verkkoon ethernet-kaapelilla.

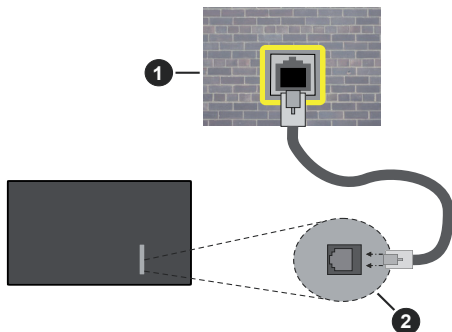

1. Verkon seinäpistoke
2. LAN-liitäntä television vasemmalla puolella

Langaton yhteys

Langaton LAN-modeemi/reitin vaaditaan TV:n yhdistämiseen Internetiin langattoman LAN-yhteyden kautta.

Korosta **Ota verkko käyttöön** vaihtoehto **Verkko** valikossa ja paina **Valitse** langattoman yhteyden muodostamiseksi. Irrota nyt Ethernet-kaapeli, jos se on liitetty. Osa käytettävissä olevista verkoista näytetään. Korosta **Näytä kaikki verkot** ja paina **Valitse** nähdäksesi koko luettelon.

Jos haluat yhdistää televisiosi verkkoon WLANin kautta, korosta yhtä luetelluista saatavilla olevista langattomista verkoista ja paina **Valitse**. Syötä salasana, jos verkko on salasanasuojattu.



1. Laajakaista ISP-liitäntä

Verkkoa piilotetulla SSID:lla ei voida havaita toisista laitteista. Jos haluat yhdistää verkkoon piilotetulla SSID:lla, korosta **Liity toiseen verkkoon** -vaihtoehto **Verkko** valikossa ja paina **Valitse**. Lisää verkko kirjoittamalla sen nimen, turvatyyppin ja salasanan manuaalisesti. Jos haluat muokata verkoasetuksia lisää manuaalisesti, korosta **Lisäasetukset**

pyydyttäessä ja paina **Valitse**. Noudata ruutuun tulevia ohjeita ja syötä vaaditut arvot niiden mukaan.

Jos haluat tallentaa langattoman verkon salasanan Amazoniin, käytä **Tallenna Wi-Fi salasana Amazoniin** -vaihtoehtoa. Poista tallennettu salasana asettamalla tämän vaihtoehdon pois päältä.

Langaton-N-reiitin (IEEE 802.11a/b/g/n/ac) samanaikaisella 2.4 ja 5 GHz kaistalla lisää kaistanleveyttä. Se on optimoitu tasaisempaan ja nopeampaan HD-videosuoratoistoon, kuvansiirtoon ja langattomaan pelaamiseen.

Käytä LAN-liitäntää nopeampaan jakamiseen muiden laitteiden, kuten tietokoneiden, kanssa.

Siirtonopeus eroaa etäisyydestä ja esteiden määrästä lähetyslaitteen, näiden laitteiden asetuksen, radioaalto-olosuhteiden, linjaliikenteen ja käyttämiesi tuotteiden mukaan. Lähetys voi myös pätkiä tai katketa johtuen radioaaltojen olosuhteissa, DECT-puhelimista tai muista WLAN 11b -laitteista. Lähetysnopeuden vakioarvot ovat teoreettisia maksimiarvoja langattomalle standardille. Ne eivät edusta tiedonsiirron todellista nopeutta.

Paikka, jossa lähetys on nopein, vaihtelee käyttöympäristön mukaan.

Television langaton toiminto tukee 802.11 a, b, g, n & ac -tyyppisiä modeemeja. Suosittelemme, että käytät IEEE 802.11ac tietoliikenneprotokollaa mahdollisten ongelmien välttämiseksi, kun katsot HD-videoita.

Modeemin SSID on muutettava, jos lähistöllä on muita modeemeja samalla SSID:illä. Muussa tapauksessa voit kokea ongelmia liitännässä. Käytä langallista yhteyttä jos sinulla on ongelmia langattoman yhteyden kanssa.

Vakaa yhteysnopeus vaaditaan suoratoistossa. Käytä Ethernet-liitäntää, jos langaton LAN-nopeus on epävakaa.

Tekniset tiedot

Digitaalivastaanotto	Täysin integroitu digitaalimaanpäällinen-kaapeli-TV (DVB-T-C) (DVB-T2, DVB -S2 yhteensopiva)		
Kanavaimmaisin	Ruutunäyttö		
RF-antennitulo	75 ohm (epäsymmetrinen)		
Käyttöjännite	220-240V AC, 50Hz.		
Ääni	Dolby Atmos		
Kuuloke	3,5 mm mini stereo jack-liitin		
Verkotettu valmiustilan virrankulutus (W)	< 2		
	TV-48Z80AEZ	TV-55Z80AEZ	TV-65Z80AEZ
Äänilähtöteho (WRMS.) (10% THD)	2 x 12 W	2 x 12 W	2 x 12 W
Virrankulutus (W)	200 W	260 W	320 W
Paino (kg)	15 Kg	22 Kg	28,5 Kg
TV:n mitat SxPxK (jalan kanssa) (mm)	237 x 1070 x 664	237 x 1225 x 751	359 x 1444 x 886
TV:n mitat SxPxK (ilman jalkaa) (mm)	47 x 1070 x 614	47 x 1225 x 701	47 x 1444 x 824
Näyttö	16/9 48"	16/9 55"	16/9 65"
Käyttölämpötila ja ilmankosteus	0 °C - 40 °C, ilmankosteus enint. 85 %		

Lisätietoja vieraille osoitteessa EPREL: <https://eprel.ec.europa.eu>.

EPREL-rekisteröintinumero on saatavilla osoitteessa <https://eprel.panasonic.eu/product>.

Langattoman lähiverkkolähettimen ominaisuudet

Taajuusalueet	Maks. ulostuloteho
2400 - 2483,5 MHz (CH1 - CH13)	< 100 mW
5150 - 5250 MHz (CH36 - CH48)	< 200 mW
5250 - 5350 MHz (CH52 - CH64)	< 200 mW
5470 - 5725 MHz (CH100 - CH140)	< 200 mW

Maakohtaiset rajoitukset

Langaton LAN-laite on tarkoitettu koti- ja toimistokäyttöön kaikissa EU-maissa, Iso-Britanniassa ja Irlannissa (ja muissa olennaista EU- ja/ta UK-direktiiviä noudattavissa maissa). 5.15 - 5.35 GHz kaista on rajoitettu vain sisäkäyttöön EU-maissa, Iso-Britanniassa ja Pohjois-Irlannissa (ja muissa olennaista EU- ja/tai UK-direktiiviä noudattavissa maissa). Julkinen käyttö on kyseisen palveluntarjoajan yleisen valtuutuksen alainen.

Maa	Rajoitukset
Venäjä	Vain sisäkäyttöön

Maiden vaatimukset voivat muuttua milloin tahansa. Suosittelemme, että käyttäjät tarkastavat paikallisilta viranomaisilta 2,4 GHz ja 5 GHz langatonta lähiverkkoa koskevat kansalliset määräykset.

Standardi

IEEE 802.11.a/b/g/n

Isäntäkoneen käyttöliittymä

USB 2.0

Turvallisuus

WEP 64/128, WPA, WPA2, TKIP, AES, WAPI

Lisenssit

Termit HDMI ja HDMI High-Definition Multimedia Interface, HDMI trade dress ja HDMI logot ovat HDMI Licensing Administrator, Inc.:n tavaramerkkejä tai rekisteröityjä tavaramerkkejä.



Dolby, Dolby Vision, Dolby Atmos, ja double-D symbolit ovat Dolby Laboratories Licensing Corporation-yhtiön tavaramerkkejä. Valmistettu Dolby Laboratories lisenssillä. Luottamuksellisia julkaisemattomia töitä. Copyright 2012-2023 Dolby Laboratories. Kaikki oikeudet pidätetään.



Bluetooth® sana, -merkki ja -logot ovat Bluetooth SIG, Inc.-yhtiön omaisuutta ja käyttäessään niitä Vestel Elektronik Sanayi ve Ticaret A.S.:lla on niihin käyttöoikeus. Muut tuotemerkit ja -nimet ovat niiden omistajien omaisuutta.

Tämä tuote sisältää Microsoftin immateriaalioikeuksiin sisältyvää teknologiaa. Tämän teknologian käyttö tai jakelu ilman kielletty ilman Microsoftin lisenssiä.

Sisällön omistajat käyttävät Microsoft PlayReady™ -sisällön käyttökiteknologiaa immateriaalioikeuksien, mukaan lukien tekijänoikeussuojatun, sisällön suojaamiseksi. Tämä laite käyttää PlayReady-teknikkaa PlayReady- ja/tai WMDRM-suojatun sisällön avaamiseen. Jos laite ei kykene noudattamaan sisällön käyttörajoituksia, voi sisällön omistajat pyytää Microsoftia estämään laitetta käyttämästä PlayReady-suojattua sisältöä. Tämä estäminen ei saa vaikuttaa suojaamattomaan sisältöön tai muun sisällön käyttötekniikan suojaamaa sisältöä. Sisällön omistajat voivat vaatia PlayReadyn päivittämisen heidän sisällön käyttämiseksi. Jos et hyväksy päivitystä, et voi käyttää sisältöä, joka vaatii päivityksen.

“CI Plus” Logo on CI Plus LLP:n tavaramerkki.

Tätä tuotetta suojaavat tietyt Microsoft Corporationin immateriaalioikeudet. Tällaisen tekniikan käyttö tai jakelu tämän tuotteen ulkopuolella on kielletty ilman Microsoftin tai valtuutetun Microsoft-tytäryhtiön suostumusta.

Amazon, Alexa, Fire, Prime Video ja kaikki liittyvät logot ovat Amazon.com, Inc. tai sen tytäryhtiöiden tavaramerkkejä.



Vanhojen laitteiden ja paristojen hävitys



Vain Euroopan Unioni ja kierrätysjärjestelmää noudattavat maat

Nämä symbolit tuotteissa, pakkauksissa ja/tai mukana toimitettavissa asiakirjoissa tarkoittavat, että käytettyjä sähkö- ja elektroniikkatuotteita tai paristoja ei saa hävittää normaalin kotitalousjätteen mukana.

Vanhojen tuotteiden ja paristojen käsittelemiseksi, talteenottamiseksi ja kierrättämiseksi asianmukaisesti, toimita ne paikallista lainsäädäntöä noudattavaan keräyspisteeseen.

Hävittämällä ne asianmukaisesti autat säilyttämään arvokkaita luonnonvaroja ja ehkäisemään mahdollisia terveydelle ja ympäristölle aiheutuvia haittavaikutuksia.

Lisätietoja keräyksestä ja kierrätyksestä saat paikallisilta viranomaisilta.

Jätteen väärä hävittäminen voi olla rangaistava teko kansallisen lainsäädännön mukaisesti.



Huomaa paristosymboli (pohjasymboli):

Tätä symbolia voidaan käyttää yhdessä kemikaalisymbolin kanssa. Tässä tapauksessa se vastaa kyseistä kemikaalia koskevaa direktiiviä.

Vaatumustenmukaisuus vakuutus (DoC)

Täten, Panasonic Marketing Europe GmbH vakuuttaa, että tämä televisio täyttää olennaiset vaatimukset ja muut asiaan kuuluvat määräykset direktiivin 2014/53/EU. mukaisesti.

Jos haluat kopion tämän television alkuperäisestä vaatimustenmukaisuusvakuutuksesta, vieraile seuraavalla verkkosivustolla:

<http://www.ptc.panasonic.eu/compliance-documents>

Valtuutettu edustaja:

Panasonic Testing Centre

Panasonic Marketing Europe GmbH

Winsbergring 15, 22525 Hamburg, Germany

Verkkosivu: <http://www.panasonic.com>

Lisää tietoa

Lisätietoja saat Panasonicin verkkosivuston tukisivulta, josta löydät täydelliset käyttöohjeet.

Innehållsförteckning

Säkerhetsinformation.....	2
Inledning.....	5
Inkluderade tillbehör.....	5
Funktioner.....	5
Antennanslutning.....	6
Att slå på/av TV:n.....	6
TV:ns kontroll & drift.....	6
Fjärrkontroll.....	7
Första installationsguiden.....	8
Huvudskärm.....	8
Live-TV.....	8
Använd föräldrakontroll.....	8
Fjärrkontroller och Bluetooth-enheter.....	8
Ansluta till Internet.....	9
Specifikationer.....	11
Licens.....	12
Deklaration om överensstämmelse (DoC).....	13
Mer information.....	13

Säkerhetsinformation

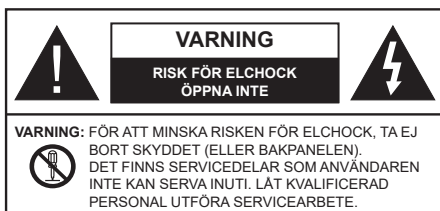

I extrema väder (storm, åska) och långa perioder av inaktivitet (semester), koppla ur TV-setet från huvudströmmen.

Nätkontakten används för att koppla bort TV-apparaten från elnätet och därför måste den förbli lättåtkomlig. Om TV-apparaten inte kopplas ur elektriskt från elnätet kommer enheten fortfarande att dra ström i alla situationer även om TV:n är i vänteläge eller avstängt.

Obs: Följ instruktionerna på skärmen för driftsrelaterade funktioner.

VIKTIGT – Läs installations- och användningsinstruktionerna noga innan användning

⚠ VARNING: Denna enhet är avsedd att användas av personer (inklusive barn) som är kapabla/erfarna av att använda sådan enhet oövervakade, såvida de inte har fått tillsyn eller instruktioner angående användning av enheten av en person som är ansvarig för deras säkerhet.

- Använd denna TV på lägre än 5000 meter över havet, på torra platser och i områden med måttliga eller tropiska klimat.
- TV:n är ämnad att användas i hushåll och liknande inomhusmiljö, men kan även användas på allmänna platser.
- För ventilationsändamål, lämna minst 5 cm fritt utrymme runt TV:n.
- Ventilationen får inte blockeras genom att täcka över eller blockera ventilationsöppningarna med föremål såsom tidningar, dukar, gardiner etc.
- Strömkabelns kontakt ska vara lätt att komma åt. Placera inte TV:n eller möbler och dylikt på strömkabeln. En skadad nätsladd/kontakt kan orsaka brand eller en elektrisk stöt. Dra alltid ur kontakten vid fästet, dra inte ur genom att dra i sladden. Ta aldrig tag i nätsladden/kontakten med våta händer eftersom det kan leda till kortslutning eller elstötar. Slå aldrig knut på strömkabeln och knyt inte samman den med andra sladdar. Om nätsladden eller kontakten är skadad måste den bytas ut. Detta får endast göras av utbildad personal.
- Utsätt inte TV:n för droppande eller stänk av vätskor och placera inte föremål fyllda med vätska, såsom

vaser, koppar, etc. på eller ovanför TV:n (t.ex. på hyllor ovanför enheten).

- Utsätt aldrig TV:n för direkt solljus och placera inte öppen eld som tända ljus på eller nära TV:n.
- Placera inte värmekällor som elektriska värmeelement, radiatorer, etc. nära TV-apparaten.
- Placera inte TV:n på golvet eller på lutande ytor.
- För att undvika fara för kvävning, håll plastpåsarna borta från spädbarn, barn och husdjur.
- Fäst stativet noggrant på TV:n. Om stativet har medföljande skruvar, dra åt skruvarna ordentligt för att förhindra att TV:n lutar. Dra inte åt skruvarna för hårt och montera stativgummit ordentligt.
- Placera inte TV där den kommer att utsättas för direkt solljus eller andra starka ljuskällor eftersom detta kommer att resultera i bildskärmsdefekter.
- Ta bort skyddsfilmen försiktigt från bildskärmen innan du använder TV:n.
- Släng inte batterier i eld eller tillsammans med farliga eller brandfarligt material.

VARNING

- Batterier får inte utsättas för extrem värme som solljus, eld eller liknande.
- Överdrivet ljudtryck från örönsnäckor eller hörlurar kan skada hörseln.

FRAMFÖR ALLT – Låt ALDRIG någon, särskilt barn, trycka på eller slå på skärmen, sätta in föremål i hål, skärorna eller andra öppningar på TV:n.

 Varning	Allvarlig skada eller dödsfara
 Risk för elchock	Farlig spänningsrisk
 Underhåll	Viktig underhållskomponent

Märkning på produkten

Följande symboler används på produkten som markering för begränsningar, försiktighetsåtgärder och säkerhetsinstruktioner. Varje förklaring ska endast tas i beaktande där produkten har motsvarande märkning. Anteckna sådan information för säkerheten.

 **Klass II-utrustning:** Den här utrustningen är utformad på ett sådant sätt att den inte kräver en säkerhetsanslutning till elektrisk jordning.

 **Farlig strömförändring terminal:** De markerade terminalerna är farligt strömförändring under normala driftsvillkor.

 **Varning, se Driftsinstruktioner:** De markerade områdena innehåller, av användaren, utbytbare cellknappsbatterier.

 **Klass 1 laserprodukt:** Den här produkten innehåller Klass 1-laserkälla som är säker under rimligen förutsägbar drift.

VARNING

- Svälj inte batterier, fara för kemiska brännskador.
- Denna produkt eller tillbehören som medföljer produkten kan innehålla ett mynt/knappcells batteri. Om knappcells batteriet sväljs kan det orsaka allvarliga inre brännskador på bara 2 timmar och kan leda till döden.
- Håll nya och använda batterier oåtkomliga för barn.
- Om batteriluckan inte går att stänga helt, sluta använda produkten och håll den borta ifrån barn.
- Om du tror att batterierna har svalts eller placerats på något sätt inne i kroppen ska du omgående söka läkarvård.

TV:n kan falla och orsaka allvarlig personskada eller dödsfall. Många skador, speciellt på barn, kan undvikas genom att enkla åtgärder vidtas såsom:

- Att använda skåp eller stativ eller monteringsmetoder som tillverkaren av TV-setet rekommenderar.
- Att endast använda möbler som kan stödja TV-setet tillräckligt.
- Att säkerställa att TV-setet inte skjuter ut över kanten på den möbel den står på.
- Att berätta för barnen om de faror det innebär att klättra på möbler för att nå TV-setet och dess kontroller.
- Att dra sladdar och kablar anslutna till TV-setet så, att man inte kan snava över dem eller dra i dem.
- Placera aldrig ett TV-set på en instabil plats.
- Att inte placera TV:n på höga möbler (t.ex. skåp eller bokhyllor) utan att fästa både möbeln och TV:n på lämpligt stöd.
- Att inte ställa TV:n på tyg eller annat material som placerats mellan TV:n och den stödjande möbeln.
- Att aldrig placera föremål som kan få barn att kliva, som leksaker eller fjärrkontroller, på TV:n eller möbeln, som den är placerad på.
- Enheten ska endast monteras på ≤ 2 meters höjd.

Om ditt befintliga TV-set ska behållas och placeras på annan plats, bör samma hänsynstagande göras enligt ovan.

Enheter som är kopplade till byggnadens skyddsjordning genom nätanslutning eller genom andra apparater med en anslutning till skyddande jordning, och till ett TV-distributionssystem med koaxialkabel, kan under vissa omständigheter utgöra en brandrisk. Anslutning till ett TV-distributionssystem måste därför tillhandahållas genom en anordning som tillhandahåller en elektrisk isolering under ett visst frekvensområde (galvanisk isolator)

VÄGGMONTERINGSVARNINGAR

- Läs instruktionerna innan du monterar TV:n på väggen.
- Vägghållningskitet är valfritt. Du kan få det från din lokala återförsäljare, om det inte medföljer din TV.
- Installera inte TV:n på ett tak eller på en lutande vägg.
- Använd de specificerade väggmonteringssskruvarna och andra tillbehör.
- Dra åt väggmonteringssskruvarna ordentligt för att förhindra att TV:n faller ner. Dra inte åt skruvarna för hårt.

- Användning av andra väggfästen eller att installera väggfästet på egen hand utgör risk för personskada och skador på produkten. För att bibehålla enhetens prestanda och säkerhet, se till att be din återförsäljare eller en licensierad installatör att säkra de väggfästena. Eventuella skador som orsakas av installation utan kvalificerad installatör gör att garantin upphör att gälla.
- Läs noga igenom instruktionerna som medföljer tillbehören, och säkerställ att du vidtar åtgärder för att förhindra att TV:n faller.
- Hantera TV-apparaten försiktigt under installationen eftersom utsätta den för smällar eller annat tryck kan orsaka produktskador.
- Var noga när väggfästet sätts upp på väggen. Se alltid till att det inte finns några kablar eller rörledning i väggen innan fästet monteras.
- För att förhindra fall och skador, ta bort TV:n från väggfästet när den inte längre används.

SKADOR

- Förutom i fall där ansvaret är erkänd av lokala bestämmelser, accepterar Panasonic inget ansvar för fel som beror på felanvändning eller användning av produkten och andra problem och skador som uppstår från användning av produkten.
- Panasonic accepterar inget ansvar för förlust av data pga. naturkatastrofer.
- Externa apparater som kunden har förberett ingår inte i garantin. Kunden är ansvarig för data som förvaras i dessa apparater. Panasonic accepterar inte ansvar för felanvändning av dessa data.

Figurer och illustrationer i denna bruksanvisning tillhandahålls endast som referens och kan skilja sig från det faktiska produktutseendet. Produktdesign och specifikationer kan ändras utan förvarning.

Då Fire TV-operativsystemet uppdateras periodvis, kan bilder, navigeringsinstruktioner, titlar och menyernas placering i bruksanvisningen skilja sig från vad som visas på skärmen.

Montering / Demontering av stället

Förberedelser

Ta ur stället/ställen och TV:n från packlådan och lägg TV:n på ett arbetsbord med skärmpanelen nedåt på ren och mjuk trasa (filt, etc.)

- Använd ett plant och stabilt bord större än TV:n.
- Håll inte i skärmpaneldelen.
- Se till att inte repa eller ha sönder TV:n.

WARNING: Montera inte skruvarna i bilden i TV:ns stomme, om stativet inte används, t ex. vid väggmontering. Montering av skruvarna utan stativ kan skada TV:n.

Montera stället

1. TV-stativet består av 4 stycken. Installera dessa delar tillsammans.

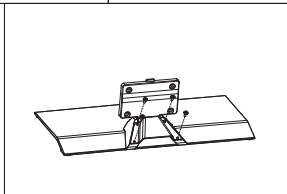
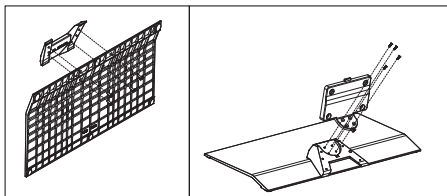

2. Placera stället/ställen på dess monteringsmönster på baksidan av TV:n. Sätt i skruvarna (M4 x 12 mm) som medföljde och dra åt dem försiktigt tills stället är ordentligt fastsatt.

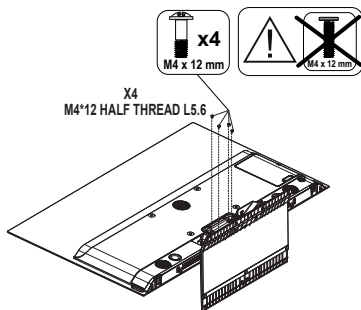

Ta bort stället från TV:n

Var noga med att ta bort stället på följande sätt när du använder väggfästet eller packar TV:n.

- Placera TV:n på ett arbetsbord med skärmpanelen nedåt på ren och mjuk trasa. Låt stället/ställen skjuta ut över kanten på ytan.
- Skruva ur skruvarna som fixerar stället/ställen.
- Ta bort stället/ställen.

När du använder väggupphängning

Kontakta din lokala Panasonic-återförsäljare för att köpa den rekommenderade väggupphängningen.

Hål för väggupphängningsfästets installation;

Baksidan av TV:n

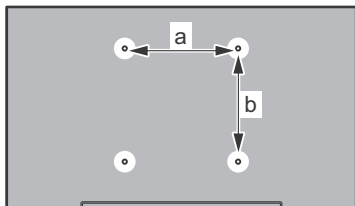

	48"	55"	65"
a (mm)	300	300	300
b (mm)	200	200	200

Sedd från sidan

VESA-FÄSTE

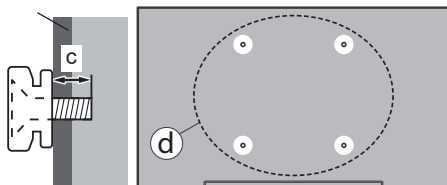

		48"	55"	65"	
(d)	Skruvdjup (c)	min.	10 mm	8 mm	15 mm
		max.	13 mm	12 mm	20 mm
Diameter		M6	M6	M6	

Obs: Skruvarna för att fästa TV:n på väggfästet medföljer inte TV:n.

Inledning

Tack för att du har valt vår produkt. Du kommer snart att få njuta av din nya TV. Vänligen läs dessa instruktioner noggrant. De innehåller viktig information som hjälper dig få ut det bästa ur din TV och säkerställa säker och korrekt installation och drift.

Inkluderade tillbehör

- Fjärrkontroll
- Batterier: 2 x AAA
- Driftsinstruktioner
- Nätsladd
- Löstagbart ställ
- Ställets fästskruvar (M4 x 8 mm) + (M4 x 12 mm)

Funktioner

Ultra HD (UHD)

Tv:n stöder Ultra-HD (Ultra High Definition - även känt som 4K) vilket ger upplösning 3840x 2160 (4K:2K). Det är samma som 4 gånger upplösningen av full-hd-tv, genom att dubbla pixelantalet på den fulla HD-tv:n både horisontellt och vertikalt. Ultra HD-innehåll stöds ifrån HDMI, USB-ingångar och över DVB-T2 och DVB-S2-sändningar.

High Dynamic Range (HDR) / Hybrid Log-Gamma (HLG)

Med den här funktionen kan TV:n reproducera större dynamiskt omfång av ljusstyrka genom att fånga och sedan kombinera flera olika exponeringar. HDR/HLG lovar bättre bildkvalitet tack vare ljusare, mer realistiska ljuspunkter, mer realistisk färg och andra förbättringar.

Antennanslutning

Anslut antennen eller TV-kabelkontakten till antenningången (ANT) eller satellitkabeln till satellitingången (LNB) som finns på vänster sida av TV:n.

Vänstra sidan av TV:n

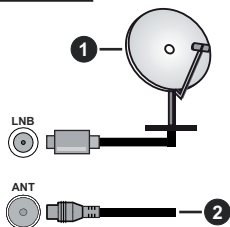

1. Satellit
2. Antenn eller kabel



Om du vill ansluta en enhet till TV:n, se till att både TV:n och enheten är avstängda innan du ansluter. Efter att anslutningen genomförts kan du starta enheterna och använda dem.

Att slå på/av TV:n

Anslutningsström

VIKTIGT: TV:n är avsedd för drift från ett uttag på 220-240 V växelström, 50 Hz.

Efter att TV:n packats upp, låt den nå den omgivande temperaturen innan du ansluter TV:n till huvudströmmen.

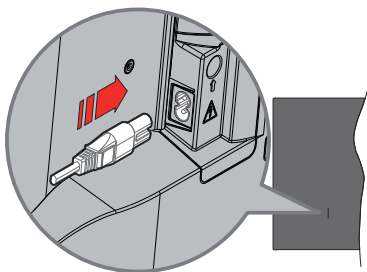

Anslut ena änden (kontakt med två hål) av den medföljande strömkabeln i strömkabelns anslutning i TV:ns baksida. Anslut andra änden i vägguttaget. TV:n växlar till standby-läge.

Obs: Strömkabelns position kan variera beroende på modell.

För att sätta på TV:n från standby

Om TV:n är i standby-läge tänds LED-lampan. För att slå på TV:n ifrån standby-läget kan du antingen:

- Tryck på **Standby**-knappen på fjärrkontrollen.
- Tryck på kontrollknappen på TV:n.

TV:n slås sedan på.

Att ändra TV:n till viloläge

- Tryck på **Standby**-knappen på fjärrkontrollen.
- Tryck på kontrollknappen på TV:n, så visas menyen för funktionsalternativ. Fokus kommer att läggas på **Ingångar**-alternativet. Tryck på knappen kontinuerligt, tills **Stäng av**-alternativet är markerad. Tryck och håll nere knappen i ungefär 2 sekunder och TV:n övergår i standby-läge.

För att slå på TV:n

För att stänga av TV:n helt drar du ur strömsladden från eluttaget.

TV:ns kontroll & drift

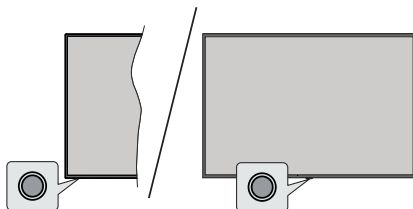

Din TV har en enkel kontrollknapp. Med den här knappen kan du styra TV:ns ingångar / volym upp-ned / kanal upp-ned / ström på/av / utgångsfunktioner.

Obs: Placeringen av kontrollknappen kan variera beroende på modell.

Fjärrkontroll

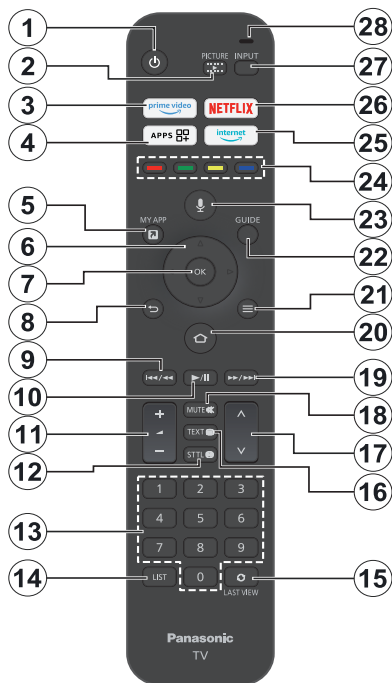

Sätt i batterierna i fjärrkontrollen

Ta först bort bakstycket för att öppna batteriefacket på fjärrkontrollens baksida. Sätt i två 1,5 V - storlek AAA-batterier. Kontrollera att (+) och (-) matchar (kontrollera polariteten). Blanda inte gamla och nya batterier. Ersätt endast med samma eller motsvarande typ. Placera tillbaka locket.

Parkoppla fjärrkontrollen till TV:n

När TV n är påslagen för första gången utförs en sökning efter fjärrkontroll innan den ursprungliga installationen. Följ instruktionerna på skärmen för att parkoppla. Om du upplever problem med parkopplingen av fjärrkontrollen med TV:n, stäng av andra trådlösa enheter och försök igen. Se avsnittet **Fjärrkontroller och Bluetooth-enheter** för mer information om att parkoppla nya enheter med din TV.

1. **Vänteläge:** Standby/På
2. **Bild:** Öppnar menyn för visningsläge
3. **Prime Video:** Öppnar skärmen Prime Video
4. **Appar:** Visar dina appar och spel
5. **Min app (*)**
6. **Riktningssknapp:** Hjälper till att navigera i menyerna, innehåll m.m. och visar undersidorna i TXT-läget när du klickar Upp eller Ner
7. **Välj:** Bekräftar val, öppnar undermenyer
8. **Tillbaka/Återgå:** Återgår till föregående menyskärm, går ett steg tillbaka, stänger öppna fönster, återgår till huvudskrmen eller fliken **Hem**
9. **Spola tillbaka:** Flyttar bildrutor bakåt i media, t.ex. filmer, rullar tillbaka en dag i kanalguiden
10. **Spela/Paus**
Spela: Börjar spela utvald media
Paus: Pausar median från att spelas
11. **Volym +/-:** Ökar/minskar volymnivån.
12. **Stt:** Visar alternativ för ljud och undertexter, där du kan ändra språkställning och slå på eller av undertexter (om tillgängligt)
13. **Numeriska knappar:** Växlar kanalen i live TV-läge, skriver in en siffra i textrutan på skärmen
14. **Lista:** Öppnar kanallistan
15. **Senast sett:** Växlar snabbt mellan föregående och aktuell kanal och växlar till Live TV-läge
16. **Text:** Öppnar och stänger text-TV eller interaktiva tjänster (om de är tillgängliga i Live TV-läge)
17. **Program +/-:** Ökning/Minskar kanalnumret i Live-TV-läget
18. **Tyst:** Stänger helt av volymen på TV:n
19. **Snabbt framåt:** Flyttar fram bildrutor i media som t.ex. filmer, bläddrar framåt en dag i kanalguiden
20. **Hem:** Öppnar Hem-skärmen. Tryck och håll in för att visa meny för snabbinställningar
21. **Tillval:** Visa sängtextalternativ (om tillgängligt)
22. **Guide:** Visar kanalguiden
23. **Röstknapp:** Aktiverar mikrofonen på fjärrkontrollen
24. **Färgade knappar:** Följ instruktionerna för färgade knappfunktioner på skärmen
25. **Internet:** Öppnar webbläsaren Amazon Silk
26. **Netflix:** Startar Netflix-applikationen.
27. **Ingång:** Visar tillgängliga sändningar och innehållsskällor
28. **Alexa LED:** Lyser när röstknappen trycks in och under parkopplingsprocessen
Mikrofonöppning: Tala in i mikrofonen när du använder Alexa eller röstsökning

(*) MIN APP:

Du kan när som helst tilldela en genväg till Min app-knappen genom att trycka och hålla in den här knappen för att snabbt komma åt appar, Alexa-röstkommandon och mycket mer. Följ instruktionerna på skärmen.

Första installationsguiden

Följ instruktionerna på skärmen för att slutföra grundinställningarna. Använd rikttningsknapparna och Välj-knappen på fjärrkontrollen för att välja, ställa in, bekräfta och fortsätta.

Logga in med ditt Amazon-konto

Du kan logga in på ditt Amazon-konto under den inledande installationsprocessen. Du måste vara inloggad på ett Amazon-konto för att kunna använda Amazons tjänster. Det relaterade steget hoppas över om ingen internetanslutning har upprättats tidigare. Om du inte redan har ett Amazon-konto kan du skapa ett konto genom att välja **Ny på Amazon?** Alternativet **Skapa ett kostnadsfritt konto**.

När kontot har registrerats får du frågan om du vill använda det konto som du har loggat in på. Du kan välja att ändra kontot, läsa villkoren, som kommer att accepteras om du fortsätter, vid denna tidpunkt. Markera symbolen med tre prickar bredvid texterna längst ned på skärmen och tryck på **Välj** för att läsa och lära dig mer om det relaterade ämnet. Markera **Fortsätt** och tryck på **Välj**-knappen för att fortsätta utan att ändra kontot.

Huvudskärm

För att njuta av fördelarna med din Amazon Fire TV, måste din TV vara ansluten till Internet. Anslut TV:n till ett hemnätverk med en höghastighetsanslutning till Internet. Du kan ansluta din TV trådlöst eller trådbundet till ditt modem/router. Se avsnitten **Nätverk** och **Anslut till Internet** för mer information om hur du ansluter din TV till internet.

Huvudskärmen är centrum för din TV. Tryck på **HEM**-knappen på fjärrkontrollen för att se huvudskärmen. Från huvudskärmen kan du starta alla program, växla till en TV-kanal, titta på en film eller växla till en ansluten enhet, hantera inställningarna. Beroende på dina TV-inställningar och ditt val av land i den inledande konfigurationen, kan huvudskärmen innehålla olika objekt.

Live-TV

Med Live-TV avses kanaler som har tagits in via en antenn-, kabel- eller satellitanslutning. Det finns flera sätt att titta på Live TV-kanaler. Du kan trycka på **Live**-knappen på fjärrkontrollen (tillgängligheten beror på fjärrkontrollens modell) för att växla till Live TV-läge och titta på TV-kanaler. Du kan också välja en kanal från raden **Visa nu** på fliken **Hem** eller fliken **Live**, eller välja alternativet **Kabel/antenn-** eller **Satellit**ingång från menyn **Ingångar** eller raden **Ingångar** på fliken **Ingångar** på hemskärmen och trycka på **Välj** för att börja titta. Tryck på knappen **Ingång** för att

öppna menyn **Ingångar** (tillgängligheten beror på fjärrkontrollens modell).

Om kanalinstallationen inte är slutförd kommer raden **Visas nu** inte att vara tillgänglig.

Använd föräldrakontroll

Din TV har vissa standardskydd som, när de är aktiverade, kräver att en PIN-kod anges för inköp, appstarter och den begränsar också visning av innehåll som är klassat som Tonåring och högre. Föräldrakontroll är inställd på **AV** som standard.

Tryck på **Hem**-knappen och bläddra till **Inställningar**. Markera **Föräldrakontroll** i menyn **Inställningar** eller **Live-TV** och tryck på **Välj** för att öppna. Markera **Föräldrakontroll** och tryck på **Välj** för att aktivera föräldrakontroll.

Obs: Du kommer att bli ombedd att ange en PIN-kod för att aktivera eller inaktivera föräldrakontrollen. Det här är PIN-koden för Prime Video och den är relaterad till ditt Amazon-konto. Om du har glömt din PIN-kod, följ länken som visas på skärmen för att återställa din PIN-kod.

Fjärrkontroller och Bluetooth-enheter

Du kan lägga till en extra röststyrd fjärrkontroll till din TV, eller så kan du behöva byta ut den om den gamla har gått sönder. Andra bluetooth-enheter som högtalare, spelkontroller, möss och tangentbord kan också anslutas via bluetooth.

Röstkontroller med Alexa

Kontrollera statusen för din nuvarande röststyrda fjärrkontroll med Alexa eller lägg till en ny.

Markera **Röstfjärrkontroller med Alexa** och tryck på **Välj**.

Fjärrkontrollstatus

Om du vill se statusen för din aktuella röstfjärrkontroll markerar du fjärrkontrollalternativet och tittar till höger på skärmen. Du kan se vilken typ av fjärrkontroll det är, batteristatus, versionsnummer och serienummer.

Om du vill koppla bort fjärrkontrollen trycker du på **Alternativ**-knappen medan fjärrkontrollalternativet är markerat och trycker sedan på **Välj** för att bekräfta. **Alternativ**-knappen har ingen funktion om endast en fjärrkontroll är parkopplad.

Lägg till ny fjärrkontroll

Markera **Lägg till ny fjärrkontroll** och tryck på **Välj**.

Ordet "Söker" visas, tryck och håll in **Hem**-knappen på den nya fjärrkontrollen i 10 sekunder. När fjärrkontrollen har hittats kommer den att visas i listan.

Ansluta till Internet

Du kan ansluta till Internet via din TV, genom att ansluta den till ett bredbandsystem. Det är nödvändigt att konfigurera nätverksinställningarna för att kunna njuta av en mängd strömmande innehåll och internet-program. Dessa inställningar kan konfigureras från menyn **Inställningar > Nätverk**.

Trådbunden anslutning

Anslut din TV till modemet/routeren via ethernetkabel. Det finns en LAN-port på sida till vänster av din TV. TV:n ansluter automatiskt till nätverket. Om den inte gör det måste du aktivera nätverksanslutningen manuellt med hjälp av alternativet **Aktivera nätverk** i menyn **Nätverk**. Markera det här alternativet och tryck på **Välj**.

Du kan kontrollera anslutningens status med hjälp av alternativet **Nätverkskonfiguration** i menyn **Nätverk**. Markera det här alternativet och tryck på **Play/Paus** (spela upp/paus)-knappen på fjärrkontrollen för att se nätverksstatusen.

Om du vill konfigurera inställningarna för trådbunden anslutning manuellt markerar du **Nätverkskonfiguration** och trycker på **Välj**-knappen. Följ dialogrutorna på skärmen för att gå vidare och ange de värden som krävs.

Om Ethernet-kabeln inte är ansluten, beroende på aktuell anslutningsstatus, kommer alternativet **Konfigurera Trådbunden anslutning** eller **Konfigurera nätverk** att vara tillgängligt i stället för alternativet **Nätverkskonfiguration**.

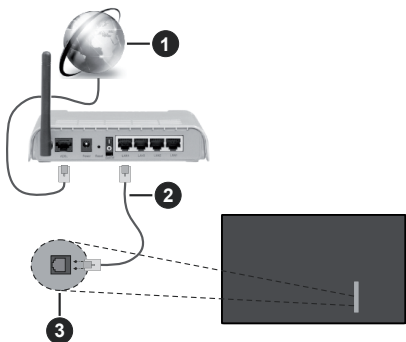

1. Bredband ISP-anslutning
2. LAN (ethernet)-kabel
3. LAN-ingång på vänster sida av TV:n

Eventuellt kan du ansluta din TV till ett LAN-nätverksuttag beroende på nätverkets konfigurering. I så fall kan du ansluta din TV direkt till nätverket med en Ethernet-kabel.

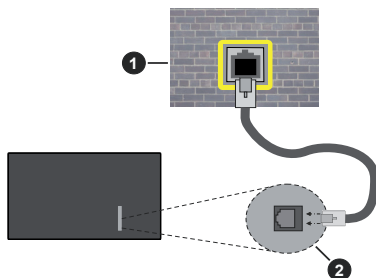

1. nätverksuttag
2. LAN-ingång på vänster sida av TV:n

Trådlös anslutning

Ett trådlöst LAN-modem/router krävs för att ansluta TV:n till Internet via trådlöst LAN.

Markera **Aktivera nätverk** alternativet i **Nätverk**-menyn och tryck **Välj** för att aktivera trådlös anslutning. Koppla sedan bort Ethernet-kabeln, om den är ansluten sedan tidigare. Några av de tillgängliga nätverken visas i en lista. Markera **Visa alla nätverk** och tryck på **Välj** för att se hela listan.

Om du föredrar att ansluta din TV till ditt nätverk via WLAN, markera ett av de listade tillgängliga trådlösa nätverken och tryck på **Välj**. Ange sedan lösenordet om nätverket är lösenordsskyddat.



1. Bredband ISP-anslutning

Ett nätverk med dolt SSID kan inte upptäckas av andra enheter. Om du vill ansluta till ett nätverk med dolt SSID markerar du alternativet **Anslut till annat nätverk** i menyn **Nätverk** och trycker på **Välj**. Lägg till nätverket genom att ange dess namn, säkerhetstyp och lösenord manuellt. Om du vill konfigurera ytterligare inställningar för nätverket manuellt markerar du **Avancerat** när du uppmanas att göra det och trycker på **Välj**. Följ instruktionerna på skärmen för att gå vidare och ange de värden som krävs.

Om du vill spara lösenorden för det trådlösa nätverket på Amazon kan du använda alternativet **Spara Wi-Fi-lösenord på Amazon**. Om du vill radera sparade lösenord stänger du av det här alternativet.

En Wireless-N-router (IEEE 802.11a/b/g/n//ac) med 2,4 och 5 GHz-band är utformad för att öka bandbredden. Dessa är optimerade för jämnare och snabbare videoströmning i HD, filöverföringar och trådlöst spelande.

Använd en LAN-anslutning för snabbare dataöverföring mellan andra enheter såsom datorer.

Överföringshastigheten är olika beroende på avståndet och antalet hinder mellan transmissionsprodukterna, konfigurationen av dessa produkter, radiovågsförhållandena, linjetrafiken och på vilka produkter du använder. Överföringarna kan också stängas av eller avbrytas beroende på radiovågsförhållandena för DECT-telefoner eller någon annan WLAN 11b-apparat. Standardvärdena för överföringshastigheten är de teoretiska maxvärdena för de trådlösa standarderna. De är inte dataöverföringens aktuella hastigheter.

Den mest effektiva platsen för överföringen skiljer sig beroende på användningsmiljön.

TV:ns trådlösa funktion stöder modem av typen 802.11 a, b, g, n & ac. Det rekommenderas starkt att du bör använda IEEE 802.11ac-kommunikationsprotokoll för att undvika eventuella problem när du tittar på videor.

Du måste ändra modemets SSID när det finns andra modem omkring med samma SSID. Du kan annars stöta på problem med anslutningen. Använd i stället trådbunden anslutning om du upplever problem med trådlös anslutning.

En stabil anslutningshastighet krävs för att spela upp strömmande innehåll. Använd en Ethernet-anslutning om den trådlösa LAN-hastigheten är instabil.

Specifikationer

Digital Mottagning	Fullt integrerad digital markbunden kabel-satellit-TV (DVB-T-C-S) (DVB-T2, DVB-S2-kompatibel)		
Kanalindikator	Visning på skärmen		
RF-antenngång	75 Ohm (obalanserat)		
Driftsspänning	220-240V AC, 50Hz		
Ljud	Dolby Atmos		
Hörlurar	3,5 mm ministereoo-uttag		
Nätverkets strömförbrukning i standby-läge (W)	< 2		
	TV-48Z80AEZ	TV-55Z80AEZ	TV-65Z80AEZ
Ljudutgångsström (WRMS.) (10 % THD)	2 x 12 W	2 x 12 W	2 x 12 W
Strömförbrukning (W)	200 W	260 W	320 W
Vikt (Kg)	15 Kg	22 Kg	28,5 Kg
TV-dimensioner DxLxH (med fot) (mm)	237 x 1070 x 664	237 x 1225 x 751	359 x 1444 x 886
TV-dimensioner DxLxH (utan fot) (mm)	47 x 1070 x 614	47 x 1225 x 701	47 x 1444 x 824
Skärm	16/9 48"	16/9 55"	16/9 65"
Driftstemperatur och driftsfuktighet	0 °C upp till 40 °C, 85 % fuktighet max		

För mer produktinformation, besök EPREL: <https://eprel.ec.europa.eu>.

EPREL-registreringsnummer finns tillgängligt på <https://eprel.panasonic.eu/product>.

Trådlösa LAN-sändarspecifikationer

Frekvensområden	Max uteffekt
2400 - 2483,5 MHz (CH1 - CH13)	< 100 mW
5150 - 5250 MHz (CH36 - CH48)	< 200 mW
5250 - 5350 MHz (CH52 - CH64)	< 200 mW
5470 - 5725 MHz (CH100 - CH140)	< 200 mW

Landsbegränsningar

Den trådlösa LAN-utrustningen är avsedd för hem och kontor i alla EU-länder, Storbritannien och Nordirland (och andra länder efter det relevanta EU och/eller UK-direktivet). 5.15- 5.35 GHz-bandet är begränsat till endast inomhusbruk i EU-länder, Storbritannien och Nordirland, (och andra länder som följer det relevanta EU och/eller brittiska direktivet). Offentlig bruk kräver en allmän auktorisering av respektive tjänsteleverantör..

Land	Restriktioner
Ryssland	Bara inomhusbruk

Kraven för länder kan ändras när som helst. Det rekommenderas att användaren kontrollerar med lokala myndigheter för aktuell status för sina nationella bestämmelser för både 2,4 GHz och 5 GHz trådlöst LAN.

Standard

IEEE 802,11.a/b/g/n

Värdgränssnitt

USB 2.0

Säkerhet

WEP 64/128, WPA, WPA2, TKIP, AES, WAPI

Licens

Benämningarna HDMI och HDMI High-Definition Multimedia Interface HDMI trade dress och HDMI- logotypen är varumärken eller registrerade varumärken som tillhör HDMI Licensing Administrator, Inc.



Dolby, Dolby Atmos, Dolby Vision och dubbel-D-symbolen är varumärken som tillhör Dolby Laboratories Licensing Corporation. Tillverkad under licens från Dolby Laboratories. Konfidentiella opublicerade arbeten. Copyright © 2012-2023 Dolby Laboratories. Alla rättigheter förbehålls.



Bluetooth® -märket och loggor är ett registrerat varumärke som ägs av Bluetooth SIG Inc, all användning av varumärket av Vestel Elektronik Sanayi ve Ticaret AS är licensierat. Andra varumärken och handelsnamn ägs av respektive ägare.

Denna produkt innehåller teknologi med förbehåll för vissa av Microsofts immateriella rättigheter. Användning eller distribution av denna teknologi förutom denna produkt är förbjuden utan behöriga licenser från Microsoft.

Innehållsägare använder innehållsätkomstteknologi från Microsoft PlayReady™ för att skydda sin immateriella egendom, inklusive upphovsrättsskyddat innehåll. Denna enhet använder PlayReady-teknik för att komma åt PlayReady-skyddat innehåll och/eller WM DRM-skyddat innehåll. Om enheten inte korrekt tillämpar begränsningar för användning av innehåll kan innehållsägarna kräva att Microsoft återkallar enhetens förmåga att använda PlayReady-skyddat innehåll. Återkallelse bör inte påverka oskyddat innehåll eller innehåll som skyddas av andra innehållsätkomstteknologier. Innehållsägare kan kräva att du uppdaterar PlayReady för att komma åt deras innehåll. Om du nekar en uppdatering kommer du inte att kunna få tillgång till innehåll som kräver uppdateringen.

"CI Plus"-logotypen är ett varumärke som tillhör CI Plus LLP.

Denna produkt är skyddad av vissa immateriella rättigheter för Microsoft Corporation. Användning eller distribution av sådan teknologi förutom denna produkt är förbjuden utan licens från Microsoft eller ett auktoriserat Microsoft-dotterbolag.

Amazon, Alexa, Fire, Prime Video och alla relaterade logotyper är varumärken som tillhör Amazon.com, Inc. eller dess dotterbolag.



Avyttring av gammal utrustning och batterier



Endast för Europeiska unionen och länder med återvinningssystem

Dessa symboler på produkterna, förpackningarna och/eller medföljande dokumentation visar att förbrukade elektriska och elektroniska produkter och batterier inte får blandas med vanliga hushållsopor.

För korrekt behandling, insamling och återvinning av gamla produkter och batterier, vänligen lämna dem till passande uppsamlingsställe i enlighet med nationell lagstiftning.

Genom att kassera dem på rätt sätt hjälper du till att spara värdefulla resurser och förhindrar eventuella negativa effekter på människors hälsa och miljön.

För mer information om insamling och återvinning, kontakta din kommun.

I enlighet med inhemsk lagstiftning kan böter bli följden vid oriktigt bortskaffande av detta avfall.



Anmärkning avseende batterisymbolen (bottensymbol):

Denna symbol kan användas i kombination med en kemisk symbol. I detta fall uppfyller det de krav som ställs i direktivet för den aktuella kemikalien.

Deklaration om överensstämmelse (DoC)

"Härmed förklarar Panasonic Corporation att denna TV är i överensstämmelse med de väsentliga bestämmelser och lagar som anges i direktivet 2014/53/EU."

Om du vill få en kopia av ursprungliga DoC för denna TV kan du besöka följande webbplats:

<http://www.ptc.panasonic.eu/compliance-documents>

Auktoriserad representant:

Panasonic Testing Centre

Panasonic Marketing Europe GmbH

Winsbergring 15, 22525 Hamburg, Germany

Webbplats: <http://www.panasonic.com>

Mer information

För mer information, besök supportsidan på Panasonics webbplats, där du kan hitta hela manualen.

Innhold

Sikkerhetsinformasjon	2
Innledning	5
Tilbehør som følger med	5
Funksjoner	5
Antennetilkobling	5
Slå TV-en på/av	6
TV-kontroll og betjening.....	6
Fjernkontroll.....	7
Innledende oppsettsveiviser	8
Hovedskjerm.....	8
Live TV	8
Bruk av foreldrekontroller	8
Fjernkontroller og Bluetooth-enheter	9
Koble til Internett.....	9
Spesifikasjon	11
Lisenser	12
Samsvarserklæring (DoC).....	13
Mer informasjon.....	13

Sikkerhetsinformasjon



I ekstremvær (stormer, lyn) og lange perioder uten aktivitet (ferie), må du koble apparatet fra strømmettet.

Støpselet brukes til å koble apparatet fra strømmettet, og derfor må det være lett tilgjengelig. Hvis TV-apparatet er ikke koblet galvanisk fra nettet, vil enheten fortsatt trekke strøm for alle situasjoner, selv om TV-en er i standbymodus eller slått av.

Merk: Følg instruksjonene på skjermen for å betjene de relaterte funksjoner.

VIKTIG - Vennligst les disse instruksjonene helt før du installerer eller bruker

⚠ ADVARSEL: Denne enheten er beregnet på å brukes av personer (inkludert barn) som har evnen til / erfaring med å bruke en slik enhet uten tilsyn, med mindre de har fått tilsyn eller instruksjoner om bruk av apparatet av en person som er ansvarlig for deres sikkerhet.



- Bruk dette TV-apparatet på en høyde på mindre enn 5000 meter over havet, på tørre steder og i områder med moderate eller tropiske klima.
- TV-apparatet er beregnet for hjemmebruk og lignende innendørs bruk, men kan også brukes på offentlige steder.
- La det være 5 cm med fri plass rundt TV-en.
- Ventilasjonen må ikke hindres ved å dekke til eller blokkere ventilasjonsåpningene med gjenstander som aviser, duker, gardiner osv.
- Strømledningen/pluggen må være lett tilgjengelig. Ikke plasser TV, møbler etc. på strømledningen. En skadet strømkabel/støpselet kan forårsake brann eller gi deg elektrisk støt. Håndter kabelen med støpselet, ikke dra ut støpselet ved å dra i kabelen. Rør aldri strømledningen når du er våt på hendene, da dette kan føre til kortslutning eller elektrisk sjokk. Lag aldri knute på ledningen, og bind den aldri sammen med andre ledninger. Når kabelen er skadet, må den skiftes ut. Dette må utføres av kvalifiserte fagfolk.
- Ikke utsett TV for drypp og sprut av væsker og ikke plasser gjenstander fylt med væske, for eksempel vaser, kopper, osv. på eller over TV (f.eks. på hyller over enheten).

- Ikke utsett TV-en for direkte sollys eller ikke plasser åpne flammer som f.eks. tente lys på toppen av eller i nærheten av TV-en.
- Ikke plasser varmekilder som panelovner, radiatorer, osv. i nærheten av TV-apparatet.
- Ikke plasser TV-en på gulvet eller skrå flater.
- For å unngå fare for kvelning, hold plastposer utilgjengelige for babyer, barn og husdyr.
- Fest stativet til TV-en forsiktig. Hvis stativet er utstyrt med skruer, skru til skruene godt for å hindre at TV-en vipper. Ikke stram skruene og monter gummifestene riktig.
- Ikke plasser TV-en der den vil bli utsatt for direkte sollys eller andre sterke lyskilder, da dette vil resultere i displaydefekter.
- Fjern den beskyttende filmen forsiktig fra displayet før du bruker TV-en.
- Ikke kast batteriene i ild eller sammen med farlige eller brennbare materialer.

ADVARSEL:

- Batteriene må ikke utsettes for stor varme, som f. eks. sollys, ild o.l.
- Kraftig lydtrykk fra hodetelefoner kan føre til hørselsskader.

VIKTIGST AV ALT - ALDRI la noen, spesielt ikke barn, dytte eller slå skjermen, dytte noe inn i hullene, sporene eller andre åpninger i TV-en.

 Forsiktig	Alvorlig skade eller død risiko
 Fare for elektrisk støt	Farlig spenning risiko
 Vedlikehold	Viktig vedlikeholdskomponent

Markeringer på produktet

Følgende symboler brukes på produktet som en markør for restriksjoner og advarsler og sikkerhetsinstruksjoner. Hver forklaring skal bare vurderes dersom har et relatert merke. Noter slik informasjon av sikkerhetsmessige grunner.



Klasse II-utstyr: Dette apparatet er utformet på en slik måte at det ikke krever en sikkerhetsforbindelse til elektrisk jord.



Farlig strømledende terminal: De(n) markerte terminalen(e) er farlig strømledende under normale driftsforhold.



Forsiktig, se bruksanvisningen: Det/de markerte området(-ene) inneholder mynt eller knappecellebatterier som kan skiftes av brukeren.



Laserprodukt klasse 1: Dette produktet inneholder et Klasse 1-laserprodukt som er trygt under rimelig forutsigbar driftsforhold.

ADVARSEL:

- Batteriet må ikke svelges, etsefare.
- Dette produktet eller tilbehøret som følger med produktet kan inneholde et mynt-/knappecellebatteri. Hvis mynt-knappecellebatteriet svelges, kan den forårsake alvorlige brannskader på bare 2 timer og føre til død.
- Hold nye og brukte batterier vekk fra barn.
- Hvis batterirommet ikke lukkes ordentlig, må du slutte å bruke produktet og holde det vekk fra barn.
- Hvis du tror du kan ha svelget eller fått en del inn i kroppen, må du be om umiddelbar medisinsk hjelp.

Fjernsynet kan falle og forårsake alvorlig personskade eller død. Mange skader, spesielt til barn, kan unngås ved å ta enkle forholdsregler som for eksempel:

- ALLTID bruk av kabinetter eller stativer eller monteringsmetoder anbefalt av produsenten av fjernsynsapparatet.
- Bruk alltid møbler som sikkert klarer å gi støtte til fjernsynsapparatet.
- ALLTID påse at fjernsynsapparatet ikke henger over kanten til støttende møbler.
- ALLTID informer barn om faren ved å klatre på møbler for å nå fjernsynsapparatet eller dets kontroller.
- ALLTID før ledninger og kabler som koblet til TV-en slik at de ikke kan snubles over, trekkes eller gripes.
- Plasser aldri et fjernsynsapparat på et ustabilt sted.
- ALDRI plasser fjernsynsapparatet på høye møbler (for eksempel skap, eller bokhyller) uten å forankre både møbel og fjernsynsapparatet til en støtte.
- ALDRI plasser fjernsynsapparatet stå på stoff eller andre materialer som kan ligge mellom fjernsynsapparatet og støttende møbler.
- ALDRI plasser elementer som kan friste barn til å klatre, for eksempel leker og fjernkontroller, på toppen av TV-en eller møblene som TV-en er plassert på.
- Udstyret passer kun til montering i høyder på ≤ 2m. Hvis ditt eksisterende fjernsynsapparat skal bli beholdt og flyttes, skal du uansette følge instruksjonene ovenfor.

Et apparat som er koblet til byggets jordingsystem via strømmettet (eller koblet til et annet apparat som igjen er koblet til jording) og som er koblet til et TV-apparat med en koaksialkabel, kan utgjøre en brannfare. Tilkobling til et TV-fordelingssystem må derfor gjøres gjennom en enhet som tilbyr elektrisk isolasjon under et visst frekvensområde (galvanisk isolator).

Advarsler om veggmontasje

- Les instruksjonene før du monterer TV-en på veggen.
 - Veggmonteringssett er valgfritt. Du kan hente settet fra din lokale forhandler, hvis det ikke følger med TV-en.
 - Ikke monter TV-en på et tak eller en skrå vegg.
 - Bruk spesifiserte veggmonteringssskruer og annet tilbehør.
 - Trekk til veggfesteskruene fast for å hindre at TV-en faller. Ikke trekk til skruene for mye.
-
- Bruk av andre vegghengende braketter, eller å montere en vegghengende brakett selv, kan medføre personskade og skade på produktet. For å opprettholde enhetens ytelse og sikkerhet, sørg for å spørre forhandleren eller en lisensiert entreprenør om å feste vegghengende braketter. Eventuelle skader forårsaket av montering uten en kvalifisert installatør vil gjøre garantien ugyldig.
 - Les instruksjonene som følger med tilleggsutstyr nøye, og ta skritt for å forhindre at TV-en faller av.
 - Håndter TV-en forsiktig under montering, da støt eller andre krefter kan forårsake skade på produktet.
 - Vær forsiktig når du fester veggbraketter til veggen. Sørg alltid for at det ikke er elektriske kabler eller rør i veggen før du henger braketten.
 - For å unngå fall og skade, fjern TV-en fra dens faste veggposisjon når den ikke lenger er i bruk.

SKADER

- Bortsett fra tilfeller der ansvaret er anerkjent i lokale forskrifter, påtar Panasonic ikke noe ansvar for funksjonsfeil forårsaket av misbruk eller bruk av produktet, og andre problemer eller skader forårsaket av bruk av dette produktet.
- Panasonic påtar seg intet ansvar for tap osv. av data forårsaket av katastrofer.
- Eksterne enheter som er klaggjort separat av kunden, dekkes ikke av garantien. Omsorg for dataene som er lagret i slike enheter er kundens ansvar. Panasonic påtar seg intet ansvar for misbruk av disse dataene.

Tall og illustrasjoner i denne bruksanvisningen er kun gitt som referanse og kan avvike fra det faktiske produktutseendet. Produktdesign og spesifikasjoner kan endres uten forvarsel.

Fordi Fire TV-operativsystemet oppdateres med jevne mellomrom, kan bildene, navigasjonsinstruksjonene, titlene og plasseringen av menyalternativene vist i denne håndboken være annerledes enn det du ser på skjermen.

Montere/fjerne sokkelen

Forberedelser

Ta ut sokkelen(-lene) og TV-en fra esken og sett TV på et arbeidsbord med skjermpanelet vendt ned på et rent og mykt tøyestykke (teppe, osv.)

- Bruk et flatt og fast bord som er større enn TV-en.
- Ikke hold i skjermpanelet.
- Pass på å ikke skrape eller ødelegge TV-en.

FORSIKTIG: Unngå å sette inn skruer på TV-karosseriet når du ikke bruker TV-stativet, f.eks. vegghengende. Å sette inn skruer uten sokkel kan føre til skade på TV-en.

Montere sokkelen

1. TV-stativet består av fire stykker. Installer disse delene sammen.

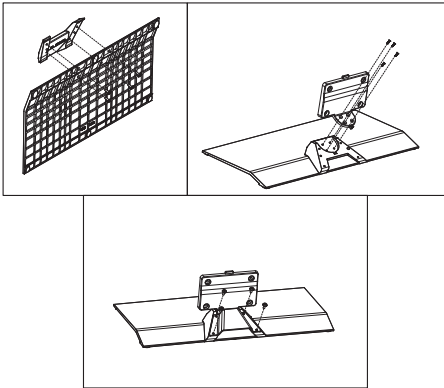

2. Plasser stativet(-ene) på mønstret(-ene) for monteringen på baksiden av TV-en. Sett inn skruene (M4 x 12 mm) som følger med og stram dem forsiktig til stativet er korrekt montert.

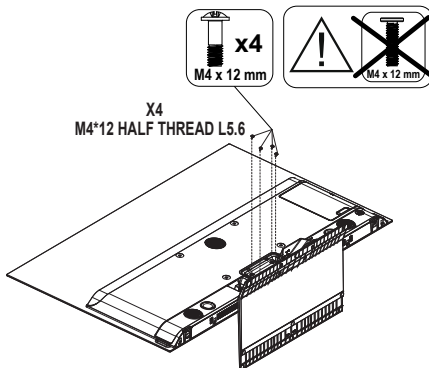

Fjerne sokkelen fra TV-en

Sørg for å fjerne sokkelen på følgende måte når du bruker en veggkonsoll eller ompakker TV-en.

- Sett TV-en på et arbeidsbord med skjermpanelet vendt ned på et rent og mykt tøyestykke. La stativet(-ene) stikke ut over kanten av flaten.
- Skru løs skruene som holder stativet(-ene) fast.
- Fjern stativet (-ene).

Når du bruker veggkonsollen

Ta kontakt med din lokale Panasonic-forhandler for å kjøpe anbefalt veggkonsoll.

Hull for montering av veggbrakett;

Baksiden av TV-en

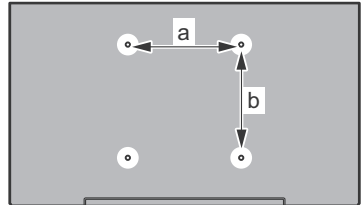

	48"	55"	65"
a (mm)	300	300	300
b (mm)	200	200	200

Sett fra siden

VESA
Brakett

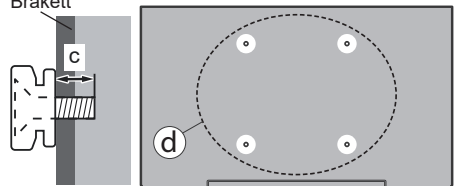

		48"	55"	65"
(d)	Skrusens dybde	min. 10 mm	8 mm	15 mm
	(c)	maks. 13 mm	12 mm	20 mm
	Diameter	M6	M6	M6

Merk: Skruene som brukes til å feste TV-en på veggkonsollen følger ikke med TV-en.

Innledning

Takk for at du valgte vårt produkt. Du vil snart kunne nyte den nye TV-en din. Vennligst les disse instruksjonene nøye. De inneholder viktig informasjon som vil hjelpe deg å få det beste ut av TV-en din og sikre sikker og korrekt installasjon og drift.

Tilbehør som følger med

- Fjernkontroll
- Batterier: 2 x AAA
- BRUKSANVISNING
- Strømledning
- Avtakbart stativ
- Monteringsskruer for stativ (M4 x 8 mm) + (M4 x 12 mm)

Funksjoner

Ultra HD (UHD)

TV-en støtter Ultra HD (Ultrahøy oppløsning – også kjent som 4K) som gir en oppløsning på 3840 x 2160 (4K: 2K). Den tilsvarer 4 ganger oppløsningen til Full HD-TV ved å doble antall piksler for Full HD-TV både horisontalt og vertikalt. Ultra HD-innhold støttes av HDMI USB-inngang(er) og over DVB-T2 og DVB-S2-sendinger.

High Dynamic Range (HDR) / Hybrid Log-Gamma (HLG)

Med denne funksjonen kan TV-en gjenskape et større dynamisk område av lysstyrken ved å fange og deretter kombinere flere forskjellige eksponeringer. HDR/HLG lover bedre bildekvalitet takket være lysere, mer realistiske høydepunkter, mer realistisk farge og andre forbedringer.

Antennetilkobling

Koble antenne- eller kabel-TV-pluggen til ANTENNEINNGANG (ANT)-kontakten eller satellittpluggen til SATELLITTINNGANG(LNB)-kontakten på venstre side av TV-en til venstre.

Venstre side av TV-en

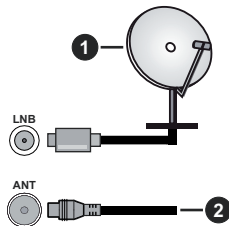

1. Satellitt
2. Antenne eller kabel



Hvis du vil koble en enhet til TV-en, kontroller at både TV-en og enheten er slått av før du gjør en tilkobling. Etter tilkoblingen er ferdig, kan du slå på enheter og bruke dem.

Slå TV-en på/av

Koble til strøm

VIKTIG: TV-apparatet er designet for å operere på 220-240V AC, 50 Hz stikkontakt.

Etter utpakking av fjernsynet; la det få romtemperatur før du kobler det til.

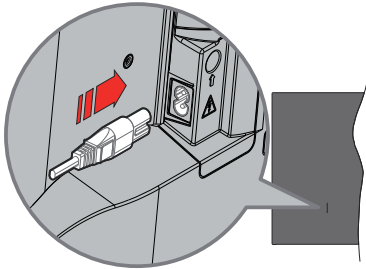

Koble den ene enden (tohullspluggen) av den medfølgende avtakbare strømledningen inn i strømkabelinntaket på baksiden av TV-en som vist ovenfor. Koble deretter strømledningens andre ende til stikkontakten. TV-en vil nå gå over til ventemodus.

Merk: Plasseringen til strøminntaket kan variere avhengig av modell.

For å slå TV på fra standbymodus

Hvis TV-en er i standbymodus, vil LED-en for standby lyse. For å slå TV på fra standbymodus, enten:

- Trykk **Standby** -knappen på fjernkontrollen.
- Trykk på kontrollknappen på TV-en.

TV-en slås på.

For å sette TV-en i standby-modus

- Trykk **Standby**-knappen på fjernkontrollen.
- Trykk på kontrollknappen på TV-en; menyen for funksjonsalternativer vises. Fokuset vil være på alternativet **Inndata**. Trykk på knappen fortløpende til alternativet **Slå av** er uthøvet. Trykk og hold knappen inne i ca. 2 sekunder TV-en vil gå over i ventemodus.

For å slå av TV-en

For å slå strømmen helt av, trekk ut strømledningen fra stikkontakten.

TV-kontroll og betjening

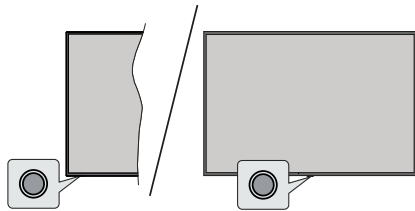

TV-en din har en enkelt kontrollknapp. Denne knappen lar deg kontrollere TV-funksjonene Innganger / Volum opp-ned / Kanal opp-ned / Strøm på-av / Avslutt.

Merk: Plasseringen av kontrollknapper kan variere avhengig av modell.

Fjernkontroll

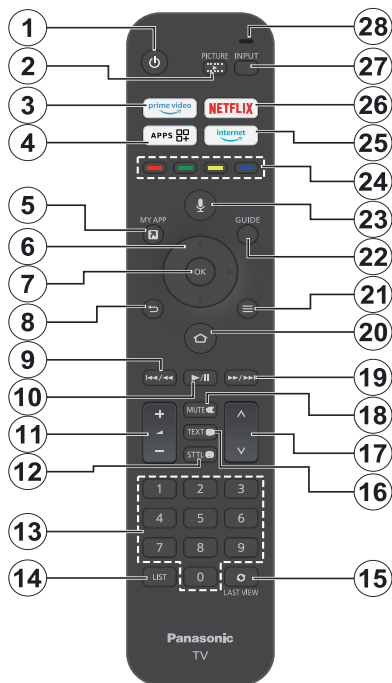

Sette inn batterier i fjernkontrollen

Fjern bakdekslet for å avsløre batterirommet på baksiden av fjernkontrollen først. Sett inn to 1,5 V batterier med størrelsen **AAA**. Kontroller at tegnene (+) og (-) matcher (observer riktig polaritet). Ikke kombiner gamle og nye batterier. Bytt ut kun med samme eller tilsvarende type. Sett dekslet tilbake på plass.

For å parre fjernkontrollen med TV-en

Når TV-en slås på for første gang, vil en paringsprosess for fjernkontrollen utføres under det første oppsettet. Følg instruksjonene på skjermen for å pare den. Hvis du opplever problemer med å parre fjernkontrollen med TV-en, kan du slå av andre trådløse enheter og prøve på nytt. Se delen **Fjernkontroller og Bluetooth-enheter** for detaljert informasjon om paring av nye enheter med TV-en.

1. **Ventemodus:** Standby / På
2. **Bilde:** Åpner menyen for visningstilstand.
3. **Prime Video:** Åpner Prime Video-skjermen
4. **Apper:** Viser dine apper og spill.
5. **Min app (*)**
6. **Retningsknapp:** Brukes til å navigere menyer, innhold osv. og viser undersider i TXT-modus når de trykkes opp eller ned
7. **Velg:** Bekrefter valg, går inn i undermenyer
8. **Tilbake/Returner:** Går tilbake til forrige menyskjerm, går ett skritt tilbake, lukker åpne vinduer, lukker åpne vinduer, går tilbake til hovedskjermen eller **Hjem**-fanen
9. **Spol tilbake:** Flytter bilder bakover i media som filmer, ruller tilbake en dag i kanalguiden
10. **Spill av/pause**
Spill av: Begynner avspilling av valgt media
Pause: Setter media som spilles på pause
11. **Volum +/-:** Øker/reducerer volumnivået
12. **Sttt:** Viser alternativer for lyd og undertekst, der du kan endre språkpreferanser og slå undertekster på eller av (der det er tilgjengelig)
13. **Nummertaster:** Bytter kanal i Live TV-modus, legger inn et nummer eller i tekstboksen på skjermen
14. **Liste:** Åpner kanallisten
15. **Siste visning:** Skifter raskt mellom forrige og nåværende kanal og bytter til Live TV-modus
16. **Tekst:** Åpner og lukker tekst-TV eller interaktive tjenester (der det er tilgjengelig i Live TV-modus)
17. **Program +/-:** Øker/reducerer kanalnummeret i Live TV-modus
18. **Mute:** Slår lyden på TV-en helt av
19. **Spol forover:** Flytter bilder fremover i media som filmer, ruller fremover en dag i kanalguiden
20. **Home:** Åpner startskjermen Trykk og hold inne for å vise hurtiginnstillingsmenyen
21. **Alternativer:** Viser innstillingsalternativer (der tilgjengelig)
22. **Guide:** Viser kanalguiden
23. **Taleknapp:** Aktiverer mikrofonen på fjernkontrollen
24. **Fargede knapper:** Følg instruksjonene på skjermen for funksjonene til fargede knapper
25. **Internett:** Åpner Amazon Silk-nettleseren
26. **Netflix:** Starter Netflix-applikasjonen
27. **Inngang:** Viser tilgjengelige kringkastinger og innholdskilder
28. **Alexa LED:** Lyser når **Tale**-knappen trykkes og under paringsprosessen
Mikrofonåpning: Snakk inn i mikrofonen når du bruker Alexa eller talesøk.

(*) MIN APP:

Du kan tilordne en snarvei til Min app-knappen når som helst ved å trykke og holde nede denne knappen for å få rask tilgang til apper, Alexa-talekommandoer og mer. Følg instruksjonene på skjermen.

Innledende oppsettsveiviser

Følg instruksjonene på displayet for å fullføre den første installasjonsprosessen. Bruk retningsknappene og Select-knappen på fjernkontrollen for å velge, stille inn, bekrefte og fortsette.

Logg inn med Amazon-kontoen din

Du kan logge på Amazon-kontoen din under den første oppsettprosessen. Du må være logget på en Amazon-konto for å bruke Amazon-tjenester. Det relaterte trinnet vil bli hoppet over hvis ingen internettforbindelse har blitt opprettet tidligere. Hvis du ikke allerede har en Amazon-konto, kan du sette opp en konto ved å velge **Ny hos Amazon? Opprett en gratis konto**-alternativ.

Når kontoen er registrert, vil du bli spurt om du ønsker å bruke kontoen du logget inn med. Du kan velge å endre kontoen, lese vilkårene og betingelsene, som vil bli akseptert hvis du fortsetter, på dette tidspunktet. Uthev symbolet med tre prikker ved siden av tekstene nederst på skjermen og trykk på **Select** for å lese og lære mer om det relaterte emnet. Uthev **Fortsett** og trykk på **Select**-knappen for å fortsette uten å endre kontoen.

Hovedskjerm

For å kunne nyte fordelene med Amazon Fire TV, må TV-en din være koblet til Internett. Koble TV-en til et hjemmenettverk med en høyhastighets Internett-tilkobling. Du kan tilkoble TV-en din eller til modemet/ ruterer trådløst eller med kabel. Se avsnittene **Nettverk** og **Koble til Internett** for mer informasjon om hvordan du kobler TV-en til internett.

Hovedskjermen er midten av TV-en. Trykk på **Hjem**-knappen på fjernkontrollen for å vise hovedskjermen. Fra hovedskjermen kan du starte ethvert program, bytte til en TV-kanal, se en film eller bytte til en tilkoblet enhet, administrere innstillingene. Avhengig av TV-oppsettet og ladsvalet ditt i det første oppsettet, kan hovedskjermen inneholde forskjellige elementer.

Live TV

Live-TV refererer til kanaler som har blitt stilt inn via en antenne-, kabel- og satellittforbindelse. Det er flere måter å se Live TV-kanaler på. Du kan trykke på **Live**-knappen på fjernkontrollen (tilgjengelighet avhenger av fjernkontrollmodellen) for å bytte til Live TV-modus og se på TV-kanaler. Du kan også velge en kanal fra **På nå**-raden eller på fanen **Hjem** eller **Live**, eller velg inngangsalternativet **Kabel/Antenne** eller **Satellitt** fra **Innganger**-menyen eller raden **Innganger** i kategorien **Innganger** på startskjermen og trykk på **Select** for å begynne å tittle. Trykk på **Inngang**-knappen for å åpne **Innganger**-menyen (tilgjengeligheten avhenger av fjernkontrollmodellen).

Hvis kanalinstallasjonen ikke er fullført, vil ikke raden **På nå** være tilgjengelig.

Bruk av foreldrekontroller

TV-en din har noen standardbeskyttelser som, når den er aktivert, krever at en PIN-kode oppgis for kjøp, oppstarter av apper, og den vil også begrense visning av innhold som er klassifisert som tenåring og oppover. Foreldrekontroll er satt til **AV** som standard.

Trykk på **Hjem**-knappen og bla over til **Innstillinger**. Uthev **Foreldrekontroll** i menyen **Preferanser** eller **Live TV** og trykk på **Velg** for å gå inn. Uthev **Foreldrekontroll** og trykk på **Select** for å slå på foreldrekontroll.

***Merk:** Du vil bli bedt om å angi en PIN-kode for å slå foreldrekontrollen på eller av. Dette er Prime Video PIN-koden og den er relatert til Amazon-kontoen din. Hvis du har glemt PIN-koden din, følg lenken som vises på skjermen for å tilbakestille PIN-koden.*

Fjernkontroller og Bluetooth-enheter

Du kan legge til ekstra talefjernkontroll til TV-en din, eller du må kanskje også bytte ut en hvis den gamle gikk i stykker. Andre bluetooth-enheter som høyttalere, spillkontrollere, mus og tastaturer kan også kobles til via bluetooth.

Talekontroll med Alexa

Sjekk statusen til din nåværende talefjernkontroll med Alexa eller legg til en ny.

Uthev **Talekontroller med Alexa** og trykk på **Select**.

Ekstern status

For å se statusen til din nåværende talefjernkontroll, uthev fjernkontrollen og se på høyre side av skjermen. Du vil se typen fjernkontroll, batteristatus, versjonsnummer og serienummer.

For å koble fra fjernkontrollen, trykk på **Alternativer**-knappen mens fjernkontrollen er uthevet, og trykk deretter på **Select** for å bekrefte. **Alternativer**-knappen vil ikke ha noen funksjon hvis bare én fjernkontroll er parett.

Legg til ny fjernkontroll

Uthev **Legg til ny fjernkontroll** og trykk på **Select**.

Du vil se ordet «Søker». Trykk og hold inne **Hjem**-knappen på den nye fjernkontrollen i 10 sekunder. Når fjernkontrollen er oppdaget vil den vises i listen.

Koble til Internett

Du kan få tilgang til Internett via TV-en din ved å koble den til et bredbåndssystem. Det er nødvendig å konfigurere nettverksinnstillingene for å kunne nyte en rekke streaminginnhold og internettapplikasjoner. Disse innstillingene kan konfigureres fra menyen **Innstillinger > Nettverk**.

Kabel tilkopling

kople TV-en til modem/ruter via en ethernetkabel. Det er en LAN-port på venstre side av TV-en til venstre. TV-en din kobles automatisk til nettverket. Hvis den ikke gjør det, må du aktivere nettverkstilkoblingen manuelt ved å bruke alternativet **Aktiver nettverk** i menyen **Nettverk**. Uthev dette alternativet og trykk på **Select** for å aktivere.

Du kan sjekke statusen til tilkoblingen ved å bruke alternativet **Ethernet-konfigurasjon** i menyen **Nettverk**. Uthev dette alternativet og trykk på **Spill av/pause**-knappen på fjernkontrollen for å se nettverksstatusen.

For å konfigurere innstillingene for kablet tilkobling manuelt, uthev **Ethernet-konfigurasjon** og trykk på

Select-knappen. Følg dialogene på skjermen for å fortsette og angi de nødvendige verdiene.

Hvis Ethernet-kabelen ikke er tilkoblet, avhengig gjeldende tilkoblingsstatus, vil alternativet **Konfigurer Ethernet-tilkobling** eller **Konfigurer nettverk** være tilgjengelig i stedet for alternativet **Ethernet-konfigurasjon**.

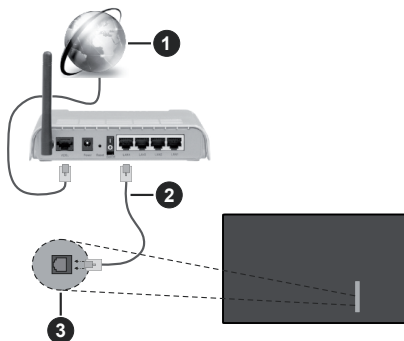

1. Bredbånd ISP-forbindelse
2. LAN (ethernet)-kabel
3. LAN-inngang på venstre side av TV-en

Du kan kanskje koble TV-en til nettveggkontakt avhengig av nettverkets konfigurasjon. I så fall kan du koble TV-en din direkte til nettverket ved hjelp av en Ethernet-kabel.

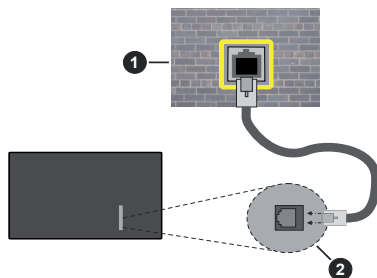

1. Veggkontakt for nettverk
2. LAN-inngang på venstre side av TV-en

Trådløse Tilkoplinger

En trådløst LAN-modem/ruter er nødvendig for å kople TV-en til Internett via trådløst LAN.

Uthev **Aktiver nettverk**-alternativet i **Nettverk**-menyen og trykk på **Select** for å aktivere trådløs tilkobling. Koble deretter fra Ethernet-kabelen hvis den er koblet til tidligere. Noen av de tilgjengelige nettverkene vil bli listet opp. Uthev **Se alle nettverk** og trykk på **Select** for å se hele listen.

Hvis du foretrekker å koble TV-en din til nettverket ditt via WLAN, merk av ett av de oppførte tilgjengelige trådløse nettverkene og trykk på **Velg**. Skriv deretter inn passordet hvis nettverket er passordbeskyttet.



1. Bredbånd ISP-forbindelse

Et nettverk med skjult SSID kan ikke oppdages av andre enheter. Hvis du vil koble til et nettverk med skjult SSID, uthever du alternativet **Bli med annet nettverk** i menyen **Nettverk** og trykker på **Select**. Legg til nettverket ved å skrive inn navn, sikkerhetstype og passord manuelt. Hvis du vil konfigurere tilleggsinnstillinger for nettverket manuelt, uthev **Avansert** når du blir bedt om det og trykk på **Select**. Følg instruksjonene på skjermen for å fortsette og angi de nødvendige verdiene.

Hvis du vil lagre passordene for det trådløse nettverket til Amazon, kan du bruke alternativet **Lagre Wi-Fi-passord til Amazon**. Slå av dette alternativet for å slette lagrede passord.

En Trådløs-N-ruter (IEEE 802.11a/b/g/n/ac) med 2.4 og 5 GHz bånd er utviklet for å øke båndbredden. Disse er optimalisert for jevnere og raskere HD video streaming, filoverføringer og trådløs spilling.

Bruk LAN-tilkobling for raskere dataoverføring mellom andre enheter som datamaskiner.

Overføringshastigheten varierer avhengig av avstand og antall hindringer mellom overføring produkter, konfigurering av disse produktene, radio bølgeforhold, linjen trafikk, og produktene du bruker. Overføringen kan også bli avbrutt eller frakoblet avhengig av radiobølgeforholdene DECT-telefoner, eller andre WLAN 11b-apparater. Standardverdiene for overføringshastigheten er de teoretiske maksimale verdiene for trådløse standarder. De er ikke de faktiske hastigheter på dataoverføring.

Stedet der overføringen er mest effektiv varierer avhengig av bruksmiljøet.

Den trådløse TV-funksjonen støtter 802.11 a,b,g,n OG ac-type modemmer. Det anbefales sterkt å bruke

kommunikasjonsprotokollen IEEE 802.11ac for å unngå eventuelle problemer mens du ser på videoer.

Du må endre modemets SSID når det er noen andre modemmer i nærheten med samme SSID. Ellers kan du få problemer med tilkoblingen. Bruk kablet tilkobling hvis du opplever problemer med trådløs tilkobling.

Det kreves en stabil tilkoblingshastighet for å spille av streaminginnhold. Bruk en Ethernet-tilkobling hvis trådløs LAN-hastighet er ustabil.

Spesifikasjon

Digitalt mottak	Fullt integrert digital bakkesendt-kabel-satellitt TV (DVB-T-C-S) (kompatibel med DVB-T2, DVB-S2)		
Kanalindikator	Skjermvisning		
RF-antenneinngang	75 Ohm (ubalansert)		
Operasjonsspenning	220-240V AC, 50Hz.		
Lyd	Dolby Atmos		
Hodetelefon	3,5 mm stereo-minijackplugg		
Nettverksbasert ventemodus Strømførbbruk (W)	< 2		
	TV-48Z80AEZ	TV-55Z80AEZ	TV-65Z80AEZ
Audio Utgangseffekt (WRMS.) (10% THD)	2 x 12 W	2 x 12 W	2 x 12 W
Strømførbbruk (W)	200 W	260 W	320 W
Vekt (kg)	15 Kg	22 Kg	28,5 Kg
TV-dimensjoner DxLxH (med stativ) (mm)	237 x 1070 x 664	237 x 1225 x 751	359 x 1444 x 886
TV-dimensjoner DxLxH (uten stativ) (mm)	47 x 1070 x 614	47 x 1225 x 701	47 x 1444 x 824
Skjerm	16/9 48"	16/9 55"	16/9 65"
Driftstemperatur og driftsluftfuktighet	0 °C opptil 40 °C, 85 % fuktighet maks.		

For mer produktinformasjon, vennligst besøk EPREL: <https://eprel.ec.europa.eu>.
EPREL-registreringsnummer er tilgjengelig på <https://eprel.panasonic.eu/product>.

Senderspesifikasjoner for trådløs LAN

Frekvensområder	Maks utgangseffekt
2400 - 2483,5 MHz (CH1 - CH13)	< 100 mW
5150 - 5250 MHz (CH36 - CH48)	< 200 mW
5250 - 5350 MHz (CH52 - CH64)	< 200 mW
5470 - 5725 MHz (CH100 - CH140)	< 200 mW

Landsrestriksjoner

Dette trådløs LAN-utstyret er beregnet for hjemme- og kontorbruk i alle EU-land, Storbritannia og Nord-Irland (og andre land som følger de relevante EU-direktivet eller britiske direktivet). 5.15 - 5.35 GHz-båndet er begrenset til innendørs operasjoner bare i EU-landene, i Storbritannia og Nord-Irland (og andre land som følger det relevante EU- og/eller UK-direktivet). Offentlig bruk er underlagt generell tillatelse fra den respektive tjenesteleverandøren.

Land	Restriksjon
Russland	Bare innendørs bruk

Kravene til alle land kan endres når som helst. Det anbefales at brukeren sjekker med lokale myndigheter for gjeldende status for sine nasjonale bestemmelser for både trådløse 2,4 GHz og 5 GHz LAN-nettverker.

Standard (Standard)

IEEE 802.11.a/b/g/n

Vertsgrensesnitt

USB 2.0

Sikkerhet

WEP 64/128, WPA, WPA2, TKIP, AES, WAPI

Lisenser

Uttrykkene HDMI og HDMI High-Definition Multimedia Interface, HDMI-handelskjolenand the HDMI Logos are og HDMI-logoen, er varemerker eller registrerte varemerker som tilhører HDMI Licensing Administrator, Inc.



Dolby, Dolby Vision, Dolby Atmos og double-D-symbolet er registrerte varemerker for Dolby Laboratories Licensing Corporation. Produsert på lisens fra Dolby Laboratories. Konfidensielle ikke-publiserede dokumenter. Copyright © 2012-2023 Dolby Laboratories. Alle rettigheter forbeholdt.



The *Bluetooth*®-ordmerke og -logoer er registrerte varemerker eid av Bluetooth SIG, Inc. og enhver bruk av slike merker av Vestel Elektronik Sanayi ve Ticaret

A.S. er under lisens. Andre varemerker og varenavn tilhører sine respektive eiere.

Dette produktet inneholder teknologi som er underlagt visse immaterielle rettigheter av Microsoft. Bruk eller distribusjon av denne teknologien utover dette produktet er forbudt uten riktig(e) lisens(er) fra Microsoft.

Innholdseiere bruker Microsoft Playready™-teknologi for innholdstilgang for å beskytte sine immaterielle rettigheter, herunder opphavsrettslig beskyttet innhold. Denne enheten bruker Playready-teknologi for å få tilgang til Playready-beskyttet innhold og/eller WMDRM-beskyttet innhold. Hvis enheten ikke håndhever begrensninger av innholdsbruk, kan innholdseiere be Microsoft om å oppheve enhetens evne til å bruke Playready-beskyttet innhold. Oppheving skal ikke påvirke ubeskyttet innhold eller innhold som er beskyttet av andre innholdstilgangsteknologier. Innholdseiere kan kreve at du oppgraderer Playready for å få tilgang til innholdet deres. Hvis du avslår en oppgradering, vil du ikke kunne få tilgang til innhold som krever oppgraderingen.

“CI Plus”-logoen er et varemerke for CI Plus LLP.

Dette produktet er beskyttet av visse immaterielle rettigheter til Microsoft Corporation. Bruk eller distribusjon av slik teknologi utover dette produktet er forbudt uten en lisens fra Microsoft eller et datterselskap godkjent av Microsoft.

Amazon, Alexa, Fire, Prime Video og alle relaterte logoer er varemerker for Amazon.com, Inc. eller dets tilknyttede selskaper.



Deponering av gammelt utstyr og batterier



Bare for EU og land med resirkuleringsystemer

Disse symbolene på produktene, emballasjen og / eller medfølgende dokumenter betyr at brukte elektriske og elektroniske produkter og batterier ikke må blandes med vanlig husholdningsavfall.

For riktig behandling, gjenvinning og resirkulering av gamle produkter og batterier, lever dem til anvendelige innsamlingspunkter i henhold til nasjonal lovgivning.

Ved å avhende dem riktig, bidrar du til å spare verdifulle ressurser og forhindre potensielle negative effekter på menneskers helse og miljøet.

For mer informasjon om innsamling og gjenvinning, kan du ta kontakt med kommunen.

Du kan bli bøtelagt for ukorrekt avfallshåndtering av produktet, i henhold til nasjonale lover.

Merknad for batterisymbol (nederste symbol):

Dette symbolet kan i noen tilfeller brukes sammen med et kjemisk symbol. I dette tilfellet etterkommer det kravet satt av direktivet for kjemikaliet det gjelder.



Samsvarserklæring (DoC)

Panasonic Marketing Europe GmbH erklærer herved at dette TV-apparatet er i samsvar med grunnleggende krav og øvrige relevante krav i direktiv 2014/53/EU.

Hvis du ønsker å få en kopi av den opprinnelige samsvarserklæringen for denne TV-en, kan du gå til følgende nettside:

<http://www.ptc.panasonic.eu/compliance-documents>

Autorisert representant:

Panasonic Testing Centre

Panasonic Marketing Europe GmbH

Winsbergring 15, 22525 Hamburg, Germany

Nettsted: <http://www.panasonic.com>

Mer informasjon

For mer informasjon, vennligst besøk støttesiden på Panasonics nettsted, hvor du kan finne den fullstendige manuelle instruksjonen.



50739845