

EcoFlow DELTA Pro

(Remote Control)

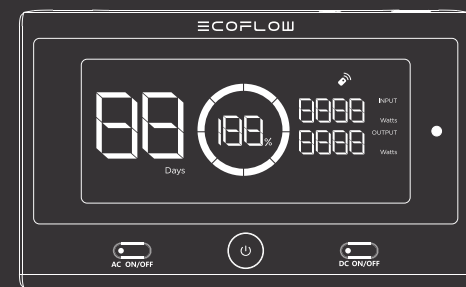

ECOFLOW

Product illustration

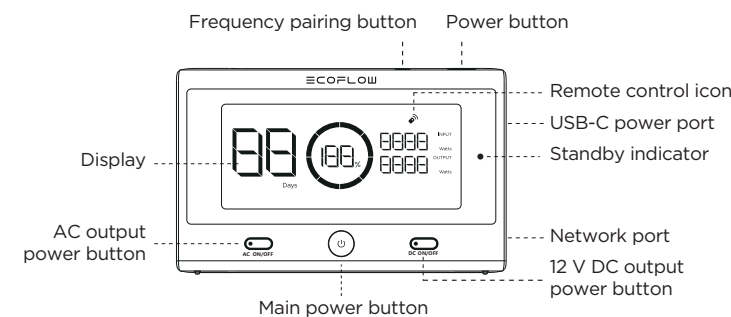

Product information

- Model number: EFD500-RC
- Battery supply voltage: 3.0-4.5 V
- Product battery type: AAA (No. 7)
- USB-C power voltage: 5.0 V
- Network port power voltage: 12 V (DELTA Pro only)
- Operating temperature: -10°C-45°C

Wired connection

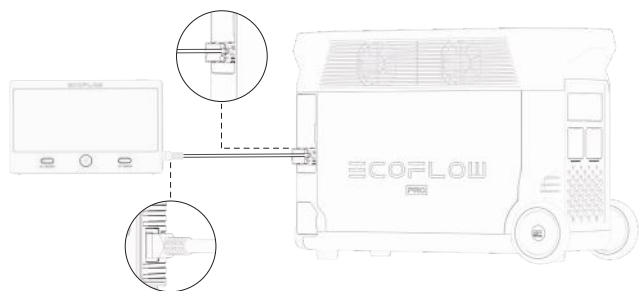

Special tip: After connecting successfully, the remote control screen will display the same content as the DELTA Pro screen.

Wireless connection

• Connection steps

1. Press the power button to turn on the machine;
2. Press and hold the remote control's frequency pairing button until the remote control icon flashes;
3. Press and hold the DELTA Pro frequency pairing button until the remote control icon flashes.
4. The remote control icon will stay illuminated when the connection is successful.

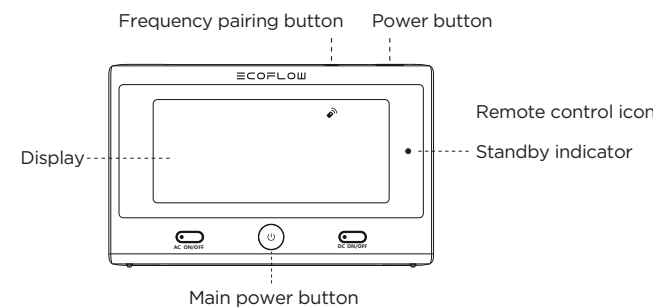

Power on: Press the power button

Power off: Press and hold the power button

Illuminate LCD screen: Press the main power button

Tip: The Bluetooth standby feature requires a dial test with the DELTA Pro

• The three statuses of the remote control are shown in the following figure

1. The remote control is not connected;
2. The remote control has connected to the machine successfully;
3. The remote control has connected to the machine successfully and the machine is turned off;

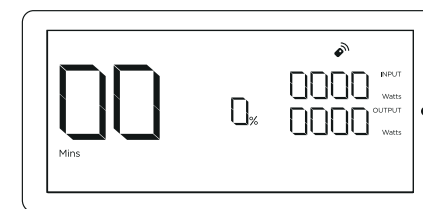
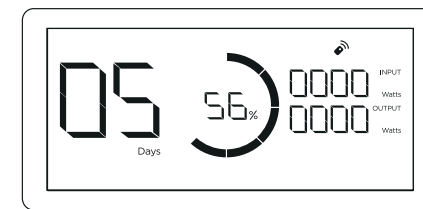
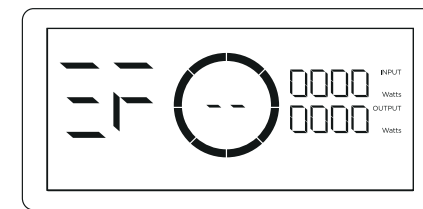

How to install

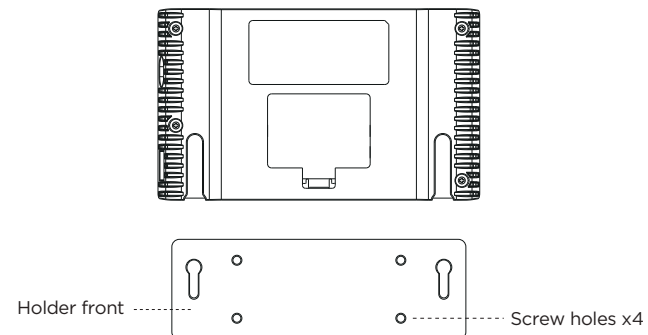

Method 1: Screw the holder to the wall, then simply attach the remote control to the holder.

Tips: 1. If the wall is made of wood, you can screw it in directly. 2. If the wall is made of concrete, a wall plug is required.

Method 2: Use 3M adhesive to affix the holder to the wall, then simply attach the remote control to the holder.

- Special tips:**
- The remote control enables the DELTA Pro to be powered on remotely;
 - The DELTA Pro's Standby Switch needs to be switched to the ON position and the machine must be paired with the remote control before shutting down;

FCC STATEMENT

This device complies with Part 15 of the FCC Rules. Operation is subject to the following two conditions:

- (1) This device may not cause harmful interference, and
- (2) This device must accept any interference received, including interference that may cause undesired operation.

Warning:

Changes or modifications not expressly approved by the party responsible for compliance could void the user's authority to operate the equipment.

NOTE:

This equipment has been tested and found to comply with the limits for a Class A digital device, pursuant to part 15 of the FCC Rules. These limits are designed to provide reasonable protection against harmful interference when the equipment is operated in a commercial environment. This equipment generates, uses, and can radiate radio frequency energy and, if not installed and used in accordance with the instruction manual, may cause harmful interference to radio communications. Operation of this equipment in a residential area is likely to cause harmful interference in which case the user will be required to correct the interference at his own expense.

EcoFlow DELTA Pro

(Fernbedienung)

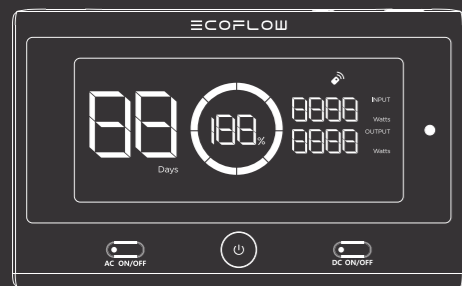

ECOFLOW

Produktabbildung

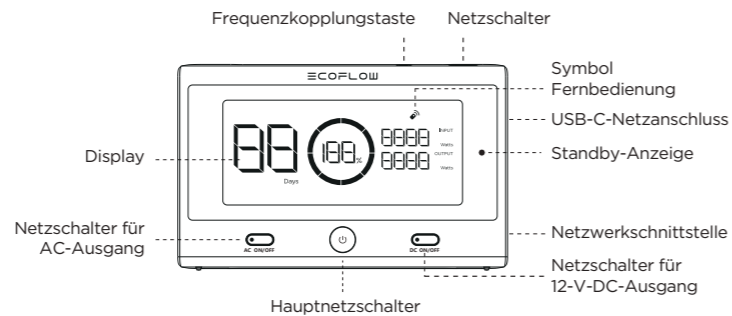

Produktinformationen

- Modellnummer: EFD500-RC
- Versorgungsspannung der Batterie: 3,0-4,5 V \equiv
- Batterietyp des Produkts: AAA (Anzahl: 7)
- USB-C-Versorgungsspannung: 5,0 V \equiv
- Versorgungsspannung an der Netzwerkschnittstelle: 12 V \equiv (nur DELTA Pro)
- Betriebstemperatur: -10 °C-45 °C

Kabelgebundene Verbindung

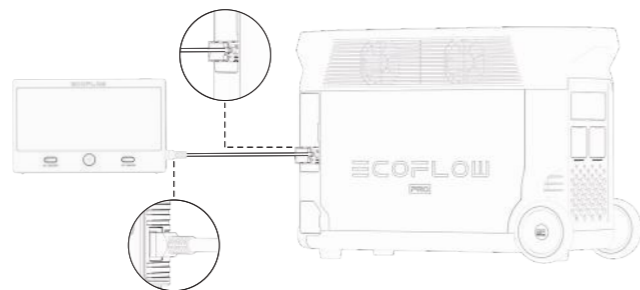

Extra-Tipp: Nach erfolgreicher Kopplung wird auf dem Bildschirm der Fernbedienung derselbe Inhalt angezeigt wie auf dem Bildschirm des DELTA Pro.

Drahtlose Verbindung

• Schritte zum Herstellen der Verbindung

1. Drücken Sie den Netzschalter, um das Gerät einzuschalten;
2. Halten Sie die Frequenzkopplungstaste auf der Fernbedienung gedrückt, bis das Symbol für die Fernbedienung aufleuchtet;
3. Halten Sie die DELTA Pro-Frequenzkopplungstaste gedrückt, bis das Symbol für die Fernbedienung aufleuchtet.
4. Das Symbol für die Fernbedienung bleibt aktiv, wenn eine erfolgreiche Verbindung hergestellt wurde.

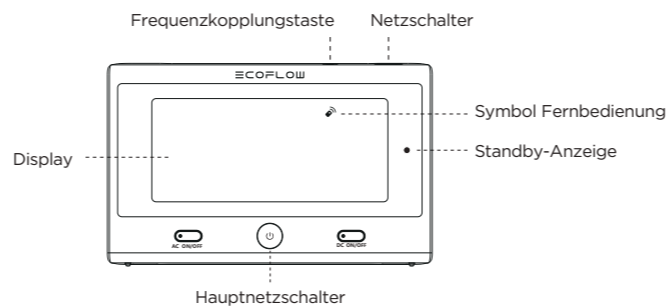

Einschalten: Drücken Sie den Netzschalter
Ausschalten: Halten Sie den Netzschalter gedrückt
LCD-Anzeige einschalten: Drücken Sie den Hauptnetzschalter

Tipp: Die Bluetooth-Standby-Funktion erfordert einen Bedienelemente-Test mit dem DELTA Pro

• Die drei Status der Fernbedienung sind in der folgenden Abbildung dargestellt

1. Die Fernbedienung ist nicht verbunden;
2. Die Fernbedienung wurde erfolgreich mit dem Gerät verbunden;
3. Die Fernbedienung wurde erfolgreich mit dem Gerät verbunden und das Gerät ist ausgeschaltet;

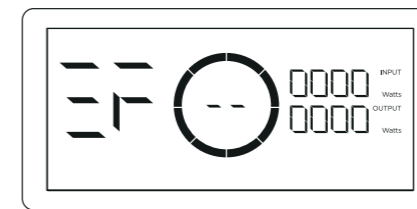

1



2

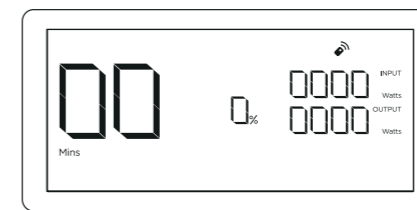

3

So installieren Sie das Produkt

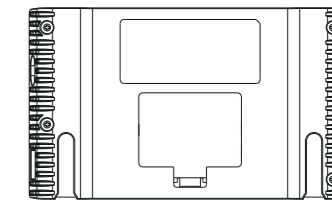

1. Methode: Schrauben Sie die Halterung an die Wand und befestigen Sie dann einfach die Fernbedienung an der Halterung.

Tipps: 1. Wenn die Wand aus Holz besteht, können Sie die Halterung direkt festschrauben.
 2. Wenn die Wand aus Beton besteht, ist ein Dübel erforderlich.

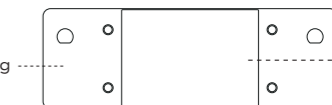

2. Methode: Bringen Sie die Halterung mit doppelseitigem Klebeband an der Wand an und befestigen Sie dann einfach die Fernbedienung an der Halterung.

Extra-Tipps:

- Der DELTA Pro kann mit der Fernbedienung eingeschaltet werden;
- Stellen Sie den Standby-Schalter des DELTA Pro auf EIN und koppeln Sie das Gerät vor dem Abschalten mit der Fernbedienung;

EcoFlow DELTA Pro

(Télécommande)

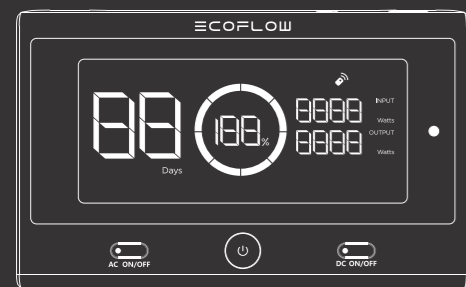

ECOFLOW

Illustration du produit

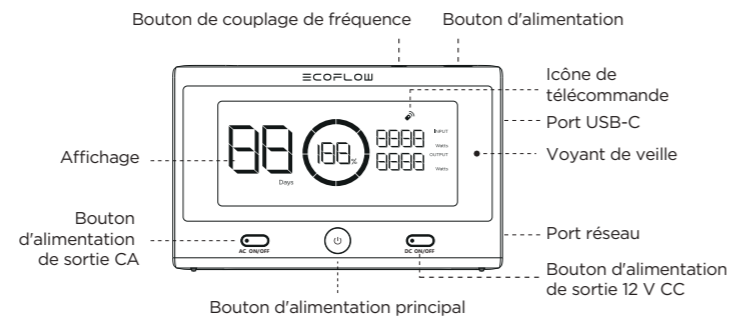

Informations sur le produit

- Numéro de modèle : EFD500-RC
- Tension d'alimentation USB-C : 5,0 V $\overline{\text{=}}$
- Tension d'alimentation de la batterie : 3,0-4,5 V $\overline{\text{=}}$
- Tension d'alimentation du port réseau : 12 V $\overline{\text{=}}$ (DELTA Pro uniquement)
- Type de batterie du produit : AAA (n° 7)
- Température de fonctionnement : -10° C-45° C

Connexion filaire

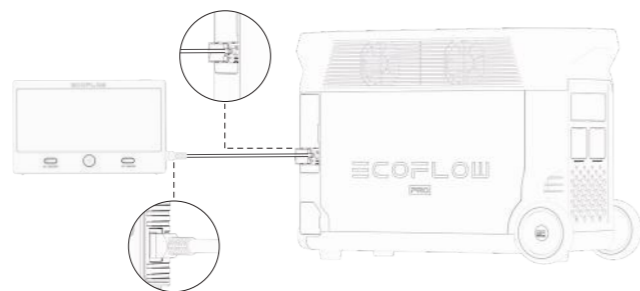

Conseil spécial : Une fois la connexion établie, l'écran de la télécommande affiche le même contenu que l'écran de la DELTA Pro.

Connexion sans fil

• Étapes de connexion

1. Appuyez sur le bouton d'alimentation pour mettre la machine sous tension
2. Appuyez sur le bouton de couplage de fréquence de la télécommande et maintenez-le enfoncé jusqu'à ce que l'icône de la télécommande clignote
3. Appuyez sur le bouton de couplage de fréquence de la DELTA Pro et maintenez-le enfoncé jusqu'à ce que l'icône de la télécommande clignote
4. L'icône de la télécommande reste allumé lorsque la connexion est établie

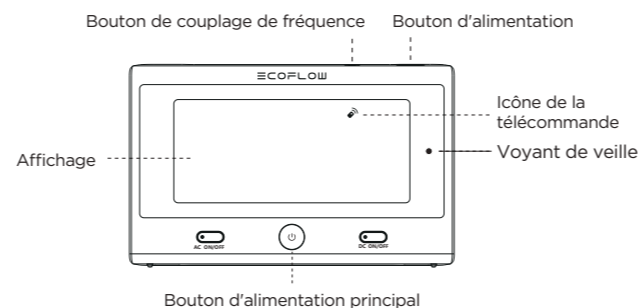

Mise sous tension : appuyez sur le bouton d'alimentation

Mise hors tension : appuyez sur le bouton d'alimentation et maintenez-le enfoncé

Allumage de l'écran LCD : appuyez sur le bouton d'alimentation principal

Conseil : La fonction de veille Bluetooth nécessite un test de numérotation avec DELTA Pro

• Les trois états de la télécommande sont présentés dans la figure suivante

1. La télécommande n'est pas connectée
2. La télécommande s'est connectée à la machine avec succès
3. La télécommande s'est connectée à la machine avec succès et la machine est éteinte

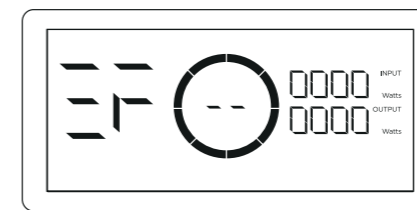

1

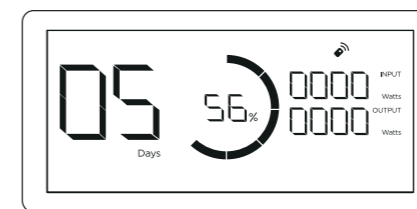

2

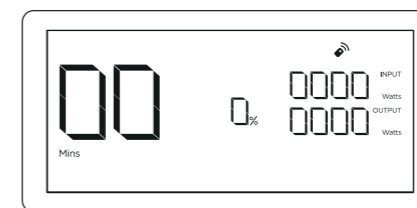

3

Comment procéder à l'installation

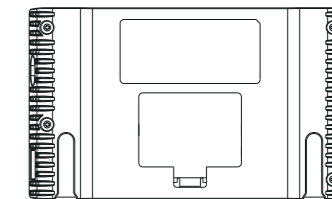

Avant du support Trous pour vis x4

Méthode 1 : vissez le support au mur, puis fixez simplement la télécommande au support.

Conseils : 1. Si le mur est en bois, vous pouvez le visser directement. 2. Si le mur est en béton, une cheville est nécessaire.

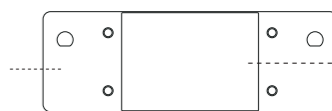

Arrière du support Apposez l'adhésif 3M ici

Méthode 2 : utilisez de l'adhésif 3M pour fixer le support au mur, puis fixez simplement la télécommande au support.

- Conseils spéciaux :**
- La télécommande permet de mettre la DELTA Pro sous tension à distance
 - Le bouton de mise en veille de la DELTA Pro doit être placé sur la position MARCHE et la machine doit être couplée à la télécommande avant l'arrêt

EcoFlow DELTA Pro

(Telecomando)

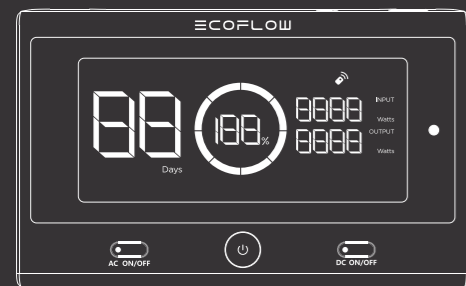

ECOFLOW

Illustrazione del prodotto

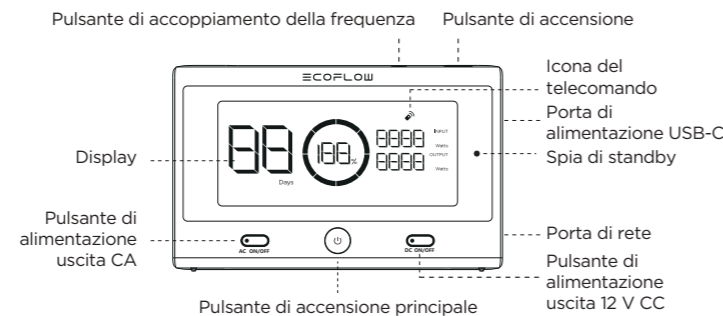

Informazioni sul prodotto

- Numero modello: EFD500-RC
- Tensione di alimentazione USB-C: 5,0 V $\overline{=}$
- Tensione di alimentazione batteria: 3,0-4,5 V $\overline{=}$
- Tensione di alimentazione porta di rete: 12 V $\overline{=}$ (solo DELTA Pro)
- Tipo di batteria del prodotto: AAA (N. 7)
- Temperatura di esercizio: -10 °C-45 °C

Connessione cablata

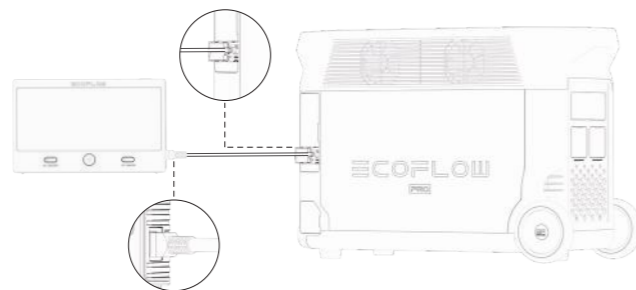

Suggerimento speciale: Dopo aver effettuato la connessione, sullo schermo del telecomando viene visualizzato lo stesso contenuto dello schermo di DELTA Pro.

Connessione wireless

• Fasi della connessione

1. Premere il pulsante di accensione per accendere la macchina;
2. Tenere premuto il pulsante di accoppiamento della frequenza del telecomando finché l'icona del telecomando non lampeggia;
3. Tenere premuto il pulsante di accoppiamento della frequenza di DELTA Pro finché l'icona del telecomando non lampeggia.
4. L'icona del telecomando rimane accesa quando la connessione viene stabilita correttamente.

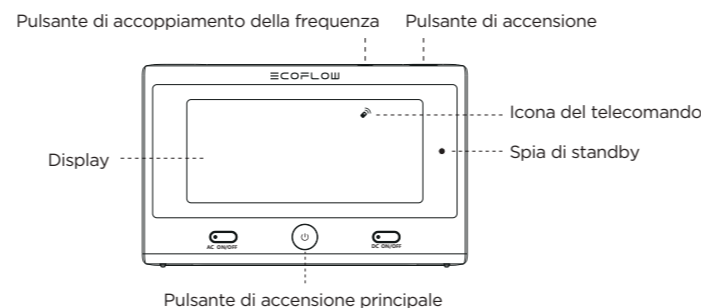

Accensione: Premere il pulsante di accensione

Spegnimento: Tenere premuto il pulsante di accensione

Illuminazione dello schermo LCD: Premere il pulsante di accensione principale

Suggerimento: La funzione di standby Bluetooth richiede un test di collegamento con DELTA Pro;

• I tre stati del telecomando sono mostrati nella figura di seguito riportata

1. Il telecomando non è collegato;
2. Il telecomando è stato collegato correttamente alla macchina;
3. Il telecomando è stato collegato correttamente alla macchina e la macchina è spenta;

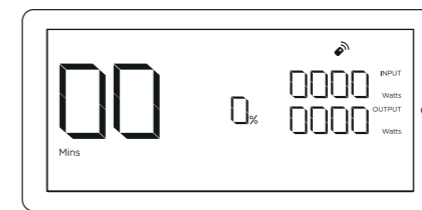
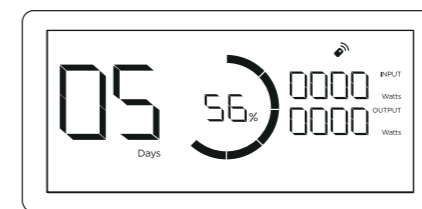
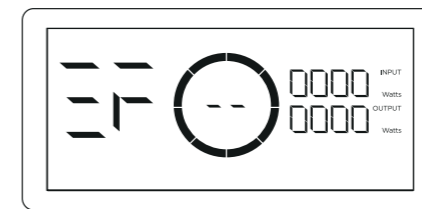

Installazione

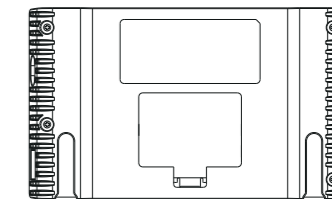

Metodo 1: Avvitare il supporto al muro, quindi inserire semplicemente il telecomando nel supporto.

Suggerimenti: 1. Se il muro è di legno, è possibile avvitare direttamente. 2. Se il muro è di cemento, è necessaria una presa a muro.



Metodo 2: Utilizzare l'adesivo 3M per fissare il supporto al muro, quindi inserire semplicemente il telecomando nel supporto.

- Suggerimenti speciali:**
- Il telecomando consente l'accensione remota di DELTA Pro;
 - Il pulsante di standby di DELTA Pro deve essere spostato in posizione ON e la macchina deve essere accoppiata al telecomando prima dello spegnimento;

EcoFlow DELTA Pro

(Mando a distancia)

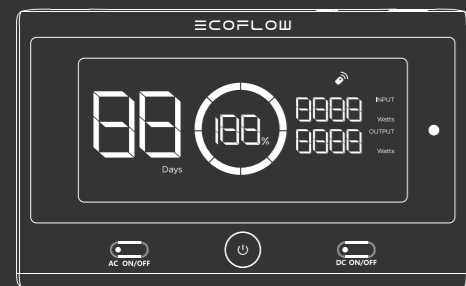

ECOFLOW

Ilustración del producto

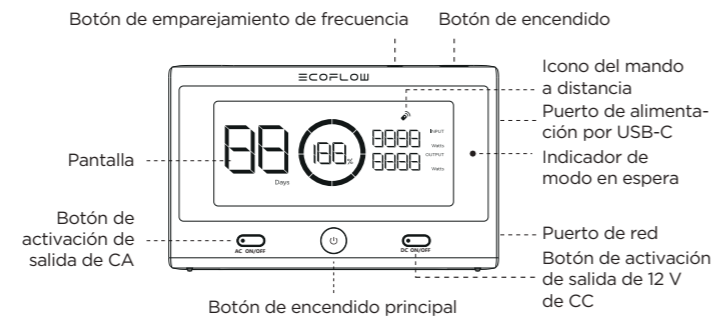

Información del producto

- Número de modelo: EFD500-RC
- Tensión de alimentación de la batería: 3,0-4,5 V
- Tipo de pilas del producto: AAA (n.º 7)
- Tensión de alimentación USB-C: 5,0 V
- Tensión de alimentación del puerto de red: 12 V (solo DELTA Pro)
- Temperatura de funcionamiento: -10° C-45° C

Conexión con cable

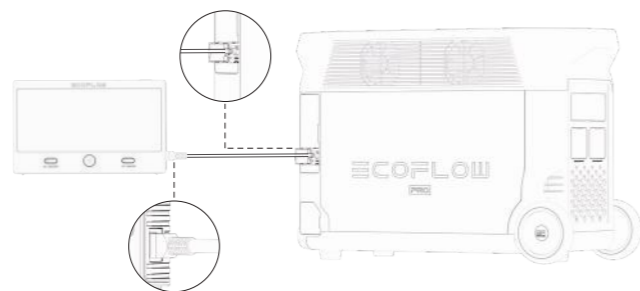

Sugerencia especial: Una vez realizada la conexión correctamente, la pantalla del mando a distancia mostrará el mismo contenido que la pantalla del DELTA Pro.

Conexión inalámbrica

• Pasos para la conexión

1. Pulse el botón de encendido para poner en marcha la máquina.
2. Mantenga pulsado el botón de emparejamiento de frecuencia del mando a distancia hasta que el icono del mando a distancia parpadee.
3. Mantenga pulsado el botón de emparejamiento de frecuencia del DELTA Pro hasta que el icono del mando a distancia parpadee.
4. El icono del mando a distancia permanecerá iluminado si la conexión se ha realizado correctamente.

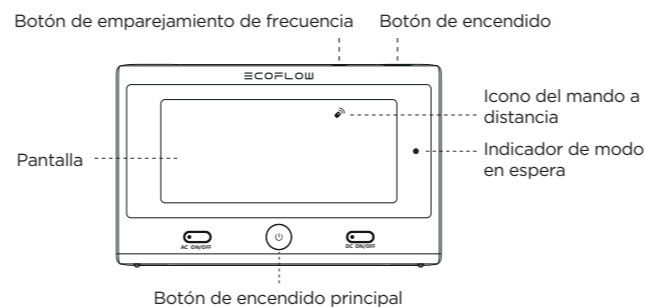

Encendido: Pulse el botón de encendido

Apagado: Mantenga pulsado el botón de encendido

Pantalla LCD iluminada: Pulse el botón de encendido principal

Sugerencia: La función de modo en espera Bluetooth requiere realizar una prueba del selector de modo con el DELTA Pro.

• Los tres estados del mando a distancia se muestran en la siguiente imagen

1. El mando a distancia no está conectado.
2. El mando a distancia se ha conectado correctamente a la máquina.
3. El mando a distancia se ha conectado correctamente a la máquina y la máquina está apagada.

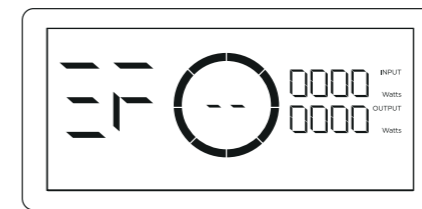

1

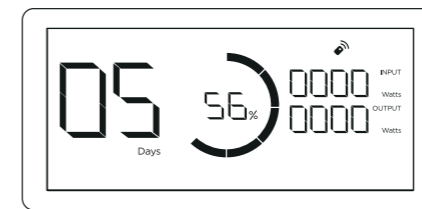

2

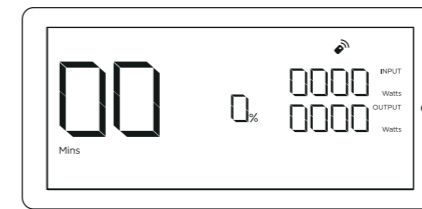

3

Instalación

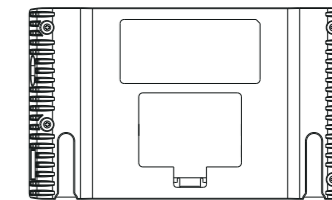

Parte frontal del soporte

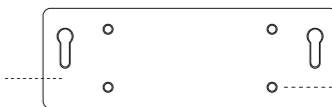

4 orificios para tornillos

Método 1: Atornille el soporte a la pared y, a continuación, coloque el mando a distancia en el soporte.

Sugerencias: 1. Si la pared es de madera, puede atornillarlo directamente. 2. Si la pared es de cemento o ladrillo, tendrá que usar tacos.

Parte posterior del soporte



Aplique el adhesivo 3M aquí

Método 2: Utilice adhesivo 3M para fijar el soporte a la pared y, a continuación, simplemente coloque el mando a distancia en el soporte.

- Sugerencias especiales:**
- El mando a distancia permite encender el DELTA Pro de forma remota.
 - El botón del selector de modo en espera del DELTA Pro debe situarse en la posición ON y la máquina debe emparejarse con el mando a distancia antes de apagarse.

EcoFlow DELTA Pro

(Afstandsbediening)

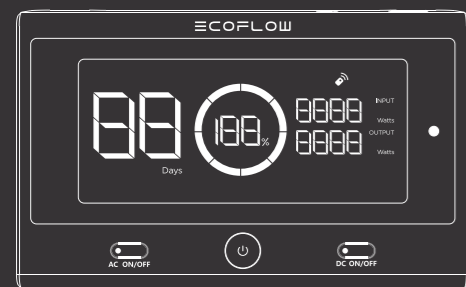

ECOFLOW

Productafbeelding

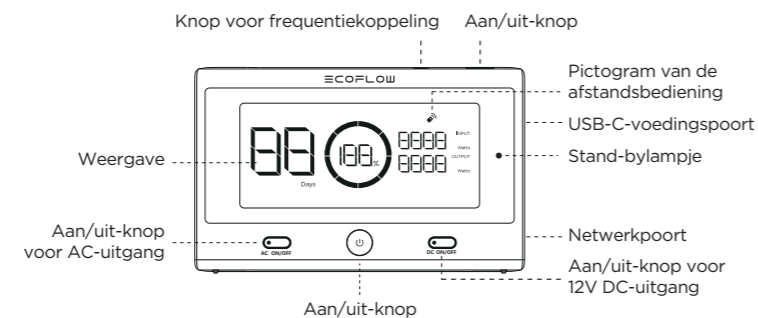

Productinformatie

- Modelnummer: EFD500-RC
- Voedingsspanning accu: 3,0-4,5 V $\overline{=}$
- Type productbatterij: AAA (nr. 7)
- USB-C-voedingsspanning: 5,0 V $\overline{=}$
- Voedingsspanning netwerkpoort: 12 V $\overline{=}$ (alleen DELTA Pro)
- Bedrijfstemperatuur: -10 °C-45 °C

Bekabelde verbinding

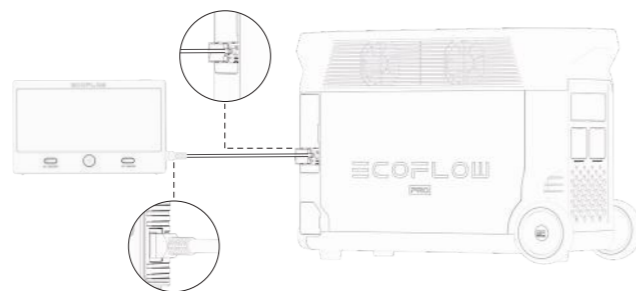

Speciale tip: Nadat de verbinding tot stand is gebracht, geeft het scherm van de afstandsbediening dezelfde inhoud weer als het DELTA Pro-scherm.

Draadloze verbinding

• Verbindingsstappen

1. Druk op de aan/uit-knop om de machine in te schakelen;
2. Houd de knop voor frequentiekoppeling van de afstandsbediening ingedrukt tot het pictogram van de afstandsbediening knippert;
3. Houd de knop DELTA Pro voor frequentiekoppeling ingedrukt totdat het pictogram van de afstandsbediening knippert.
4. Het pictogram van de afstandsbediening blijft branden wanneer de verbinding tot stand is gebracht.

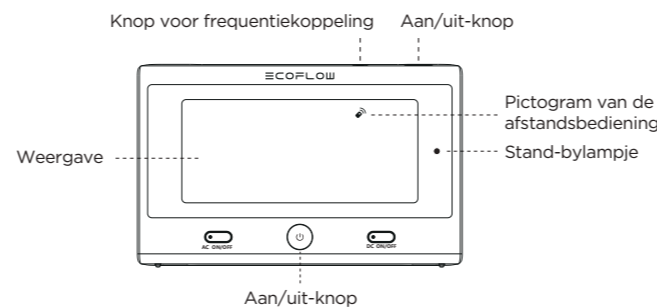

Inschakelen: Druk op de aan/uit-knop

Uitschakelen: Houd de aan/uit-knop ingedrukt

LCD-scherm verlichten: Druk op de aan/uit-knop

Tip: Voor de Bluetooth-stand-byfunctie is een aanmeldingstest met de DELTA Pro vereist;

• De drie statussen van de afstandsbediening worden weergegeven in de volgende afbeelding

1. De afstandsbediening is niet verbonden;
2. De afstandsbediening is verbonden met het apparaat;
3. De afstandsbediening is verbonden met het apparaat en het apparaat is uitgeschakeld;

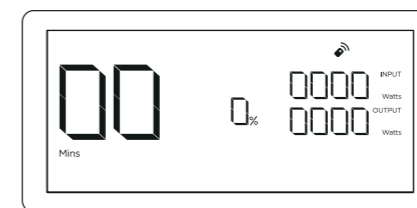
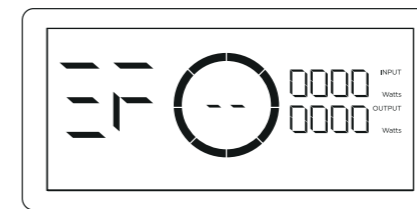

Installeren

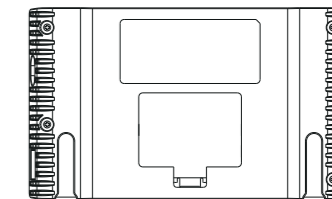

Methode 1: Schroef de houder aan de wand en bevestig de afstandsbediening vervolgens aan de houder.

Tips: 1. Als de muur van hout is, kunt u de houder direct vastschroeven. 2. Als de muur van beton is, hebt u een wandplug nodig.

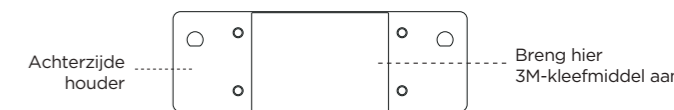

Methode 2: Gebruik 3M-kleefmiddel om de houder aan de wand te bevestigen en bevestig vervolgens de afstandsbediening aan de houder.

- Speciale tips:**
- Met de afstandsbediening kan de DELTA Pro op afstand worden ingeschakeld;
 - De stand-byknop van de DELTA Pro moet in de stand ON worden gezet en de machine moet met de afstandsbediening worden gekoppeld voordat deze wordt uitgeschakeld;

EcoFlow DELTA Pro

(Дистанционное управление)

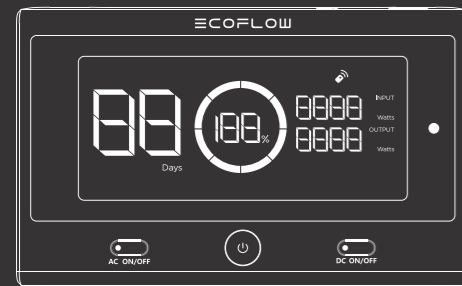

ECO FLOW

Изображение устройства



Информация об устройстве

- Номер модели: EFD500-RC
- Напряжение питания аккумулятора: 3,0–4,5 В пост. тока
- Тип аккумулятора устройства: AAA (№ 7)
- Напряжение питания USB-C: 5,0 В пост. тока
- Напряжение питания сетевого порта: 12 В пост. тока (только DELTA Pro)
- Рабочая температура: -10 °C–45 °C

Проводное соединение

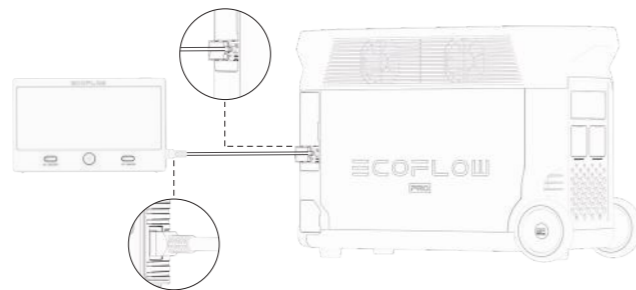

Особый совет: После успешного подключения на экране пульта дистанционного управления будет отображаться то же содержимое, что и на экране DELTA Pro.

Беспроводное соединение

• Порядок подключения

1. Нажмите кнопку питания, чтобы включить устройство;
2. Нажмите и удерживайте кнопку сопряжения по частоте на пульте дистанционного управления, пока не начнет мигать значок пульта дистанционного устройства;
3. Нажмите и удерживайте кнопку сопряжения по частоте DELTA Pro, пока не начнет мигать значок пульта дистанционного устройства.
4. После успешного подключения значок пульта дистанционного управления будет гореть постоянно.

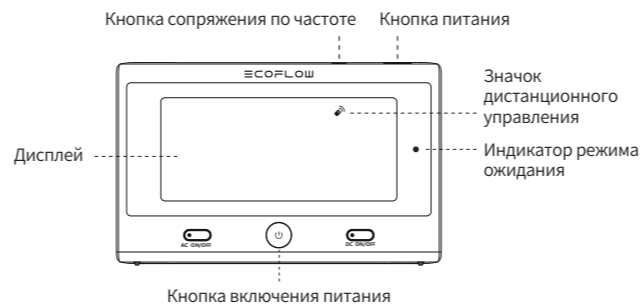

Включить питание: нажмите кнопку питания
Отключить питание: нажмите и удерживайте кнопку питания
Подсветка ЖК-экрана: Нажмите кнопку включения питания

Советы: Функция ожидания Bluetooth требует проверки соединения с DELTA Pro;

• Три возможных состояния пульта дистанционного управления показаны на следующем рисунке

1. Пульт дистанционного управления не подключен;
2. Пульт дистанционного управления успешно подключен к устройству;
3. Пульт дистанционного управления успешно подключен к устройству, и устройство выключено;

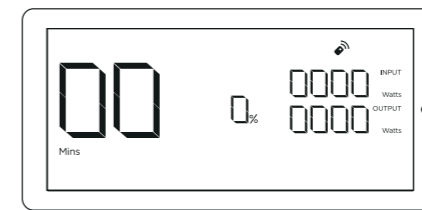
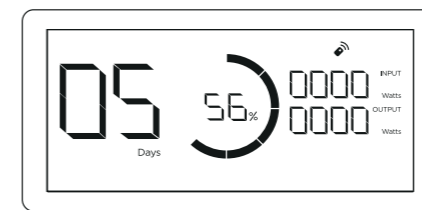

Порядок установки

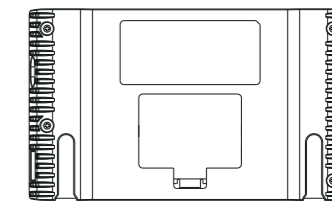

Способ 1: Привинтите держатель к стене, затем просто прикрепите пульт дистанционного управления к держателю.

Советы: 1. Если стена деревянная, пульт можно прикрепить с помощью винта напрямую.
 2. Если стена бетонная, для установки понадобятся дюбели.

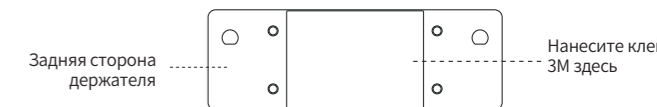

Способ 2: Используйте клей 3М для надежного крепления держателя к стене, затем просто закрепите пульт дистанционного управления на держателе.

Особые советы:

- Дистанционное управление позволяет включать DELTA Pro удаленно;
- Кнопку ожидания соединения DELTA Pro необходимо переместить в положение ON (ВКЛ), и устройство должно быть сопряжено с пультом дистанционного управления перед выключением;

EcoFlow DELTA Pro

(リモートコントローラー)

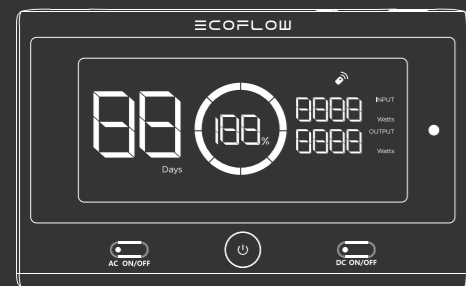

ECO FLOW

各部の名称

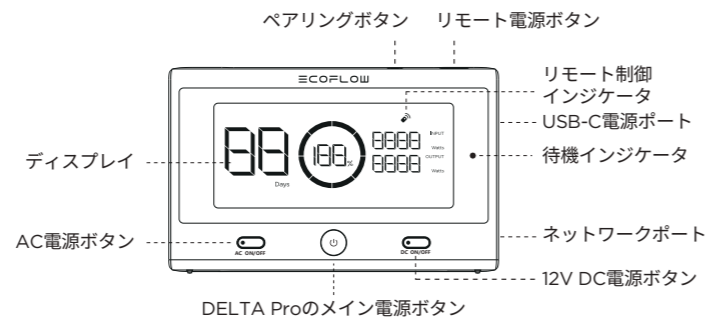

スペック

- モデル名：EFD500-RC
- USB-C 電源電圧：5.0 V=
- バッテリー供給電圧：3.0 ~ 4.5 V=
- ネットワークポート電源電圧：12 V= (DELTA Pro のみ)
- 製品のバッテリータイプ：AAA(単4形)
- 動作温度：-10 ~ 45°C

有線接続

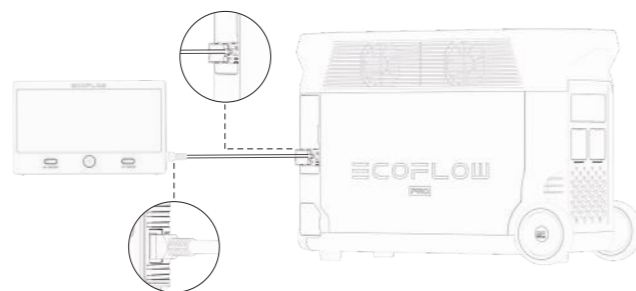

注意点：正常に接続されると、リモートコントローラーのディスプレイには DELTA Pro のディスプレイと同じ内容が表示されます。

ワイヤレス接続

● 接続手順

1. リモート電源ボタンを押して本製品の電源を入れます。
2. 本製品のディスプレイにリモート制御インジケータが点滅するまで本製品のペアリングボタンを長押しします。
3. DELTA Pro の液晶ディスプレイにリモート制御インジケータが点滅するまで DELTA Pro のペアリングボタンを長押しします。
4. 本製品と DELTA Pro が自動的ペアリングします。正常にペアリングするとリモート制御インジケータが点灯した状態になります。

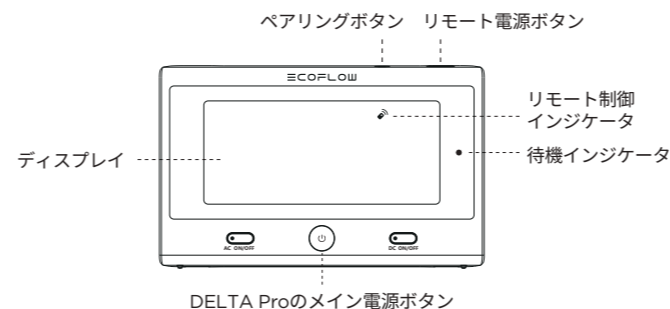

電源オン/オフ：

リモート電源ボタンを押すと本製品はオンになります。長押しするとオフになります。

ディスプレイの点灯/消灯：

DELTA Pro のメイン電源ボタンを押すとディスプレイは点灯します。もう一度押すと消灯します。

注意点：

Bluetooth待機機能を起動させるには、DELTA Pro の待機スイッチを「ON」にする必要があります。

● リモートコントローラーの3つのステータスは下図のように表示されます

- ① リモートコントローラーは接続されていません。
- ② リモートコントローラーは DELTA Pro に正常に接続されました。
- ③ リモートコントローラーは DELTA Pro に正常に接続されましたが、DELTA Pro はオフになっています。

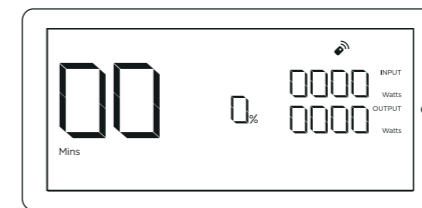
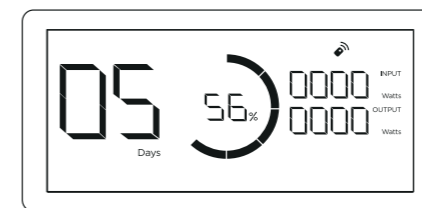
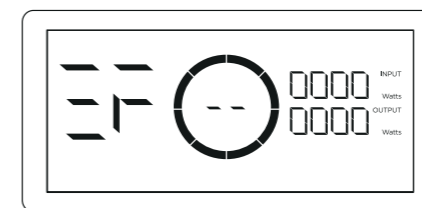

取り付け方法

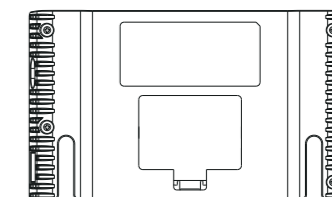

ホルダーの前面

ねじ穴 x 4

方法1：ホルダーを壁にねじで止め、リモートコントローラーをホルダーに取り付けます。

注意点：1.壁が木材の場合、直接ねじ込むことができます。2.壁がコンクリートの場合、壁用プラグが必要です。

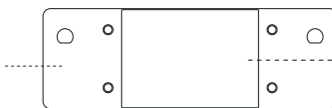

ホルダーの背面

3M 粘着テープはここに貼り付けます

方法2：3M 粘着テープを使用してホルダを壁に止め、リモートコントローラーをホルダーに取り付けます。

注意点：● リモートコントローラーを使用すると DELTA Pro の電源をリモートでオンにできます。

- リモートで DELTA Pro の電源をオンにするには、DELTA Pro の待機スイッチを「ON」にしてください。DELTA Pro の電源がオフになる前にリモートコントローラーとペアリングしてください。

EcoFlow DELTA Pro

(리모컨)

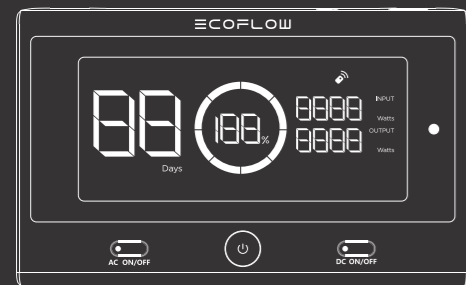

ECO FLOW

제품 일러스트

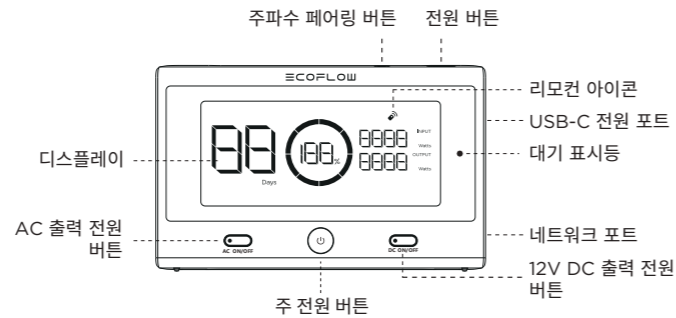

제품 정보

- 모델 번호: EFD500-RC
- 배터리 공급 전압: 3.0-4.5V \pm
- 제품 배터리 유형: AAA(No. 7)
- USB-C 전원 전압: 5.0V \pm
- 네트워크 포트 전원 전압: 12V \pm (DELTA Pro에만 해당)
- 작동 온도: -10°C-45°C

유선 연결

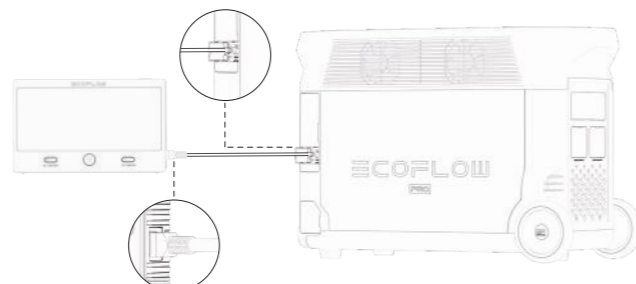

특별 팁: 연결이 완료되면 리모컨 화면에 DELTA Pro 화면과 같은 내용이 표시됩니다.

무선 연결

• 연결 단계

1. 전원 버튼을 눌러 기기를 켭니다.
2. 리모컨 아이콘이 깜박일 때까지 리모컨의 주파수 페어링 버튼을 길게 누릅니다.
3. 리모컨 아이콘이 깜박일 때까지 DELTA Pro 주파수 페어링 버튼을 길게 누릅니다.
4. 연결이 완료되면 리모컨 아이콘이 켜진 상태로 유지됩니다.

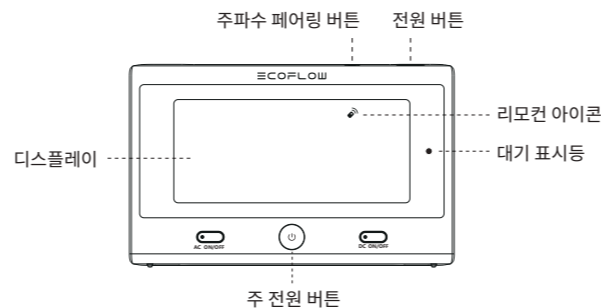

전원 켜기: 전원 버튼을 누릅니다

전원 끄기: 전원 버튼을 길게 누릅니다

LCD 화면 켜기: 주 전원 버튼을 누릅니다

팁: Bluetooth 대기 기능은 DELTA Pro를 이용한 다이얼 테스트가 필요합니다.

• 리모컨의 세 가지 상태가 다음 그림으로 표시됩니다.

1. 리모컨이 연결되지 않았습니다.
2. 리모컨이 기기와 연결되었습니다.
3. 리모컨이 기기와 연결되었으며 기기의 전원이 꺼져 있습니다.

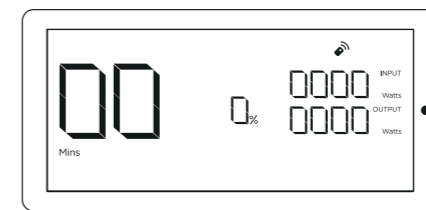
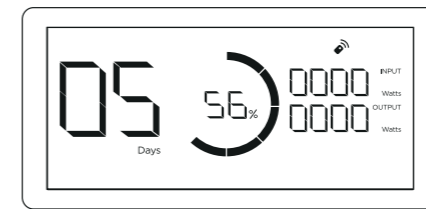
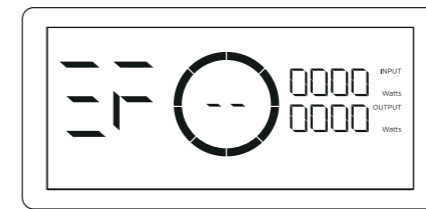

설치 방법

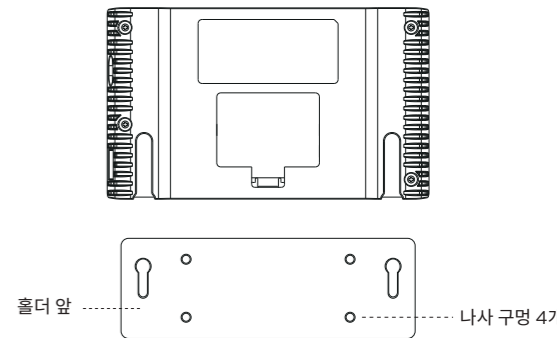

방법 1: 홀더를 나사로 벽에 고정된 다음 리모컨을 홀더에 부착합니다.

팁: 1. 목재 벽의 경우 나사로 직접 고정할 수 있습니다. 2. 콘크리트 벽의 경우 벽면 콘센트가 필요합니다.

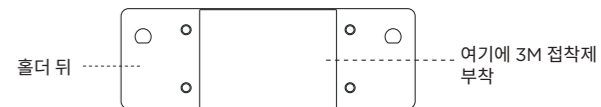

방법 2: 홀더를 3M 접착제로 벽에 부착한 다음 리모컨을 홀더에 부착합니다.

- 특별 팁:**
- 리모컨을 사용하면 DELTA Pro 전원을 원격으로 켤 수 있습니다.
 - DELTA Pro의 대기 다이얼 버튼을 ON으로 전환하고 기기를 끄기 전에 리모컨과 페어링해야 합니다.

EcoFlow DELTA Pro

(遥控器)

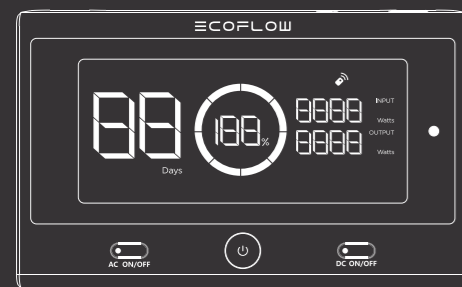

ECO FLOW

产品图示

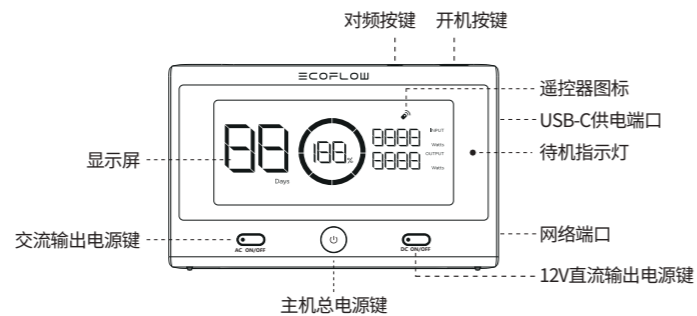

产品信息

- 型号: EFD500-RC
- USB-C供电电压: 5.0V==
- 电池供电电压: 3.0-4.5V==
- 网口供电电压: 12V== (仅适用于DELTA Pro)
- 产品电池型号: AAA型电池(7号电池)
- 工作环境温度: -10°C ~ 45°C

有线连接

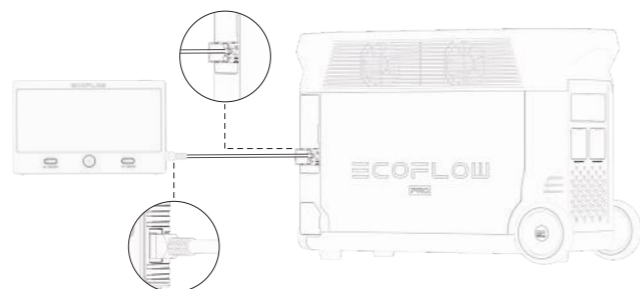

特别提示: 连接成功后, 遥控器屏幕显示内容与 DELTA Pro 屏幕显示内容相同。

无线连接

● 连接步骤

- 短按开机按键开机;
- 长按遥控器对频按键, 遥控器图标闪烁;
- 长按DELTA Pro对频按键, 遥控器图标闪烁;
- 连接成功, 遥控器图标长亮。

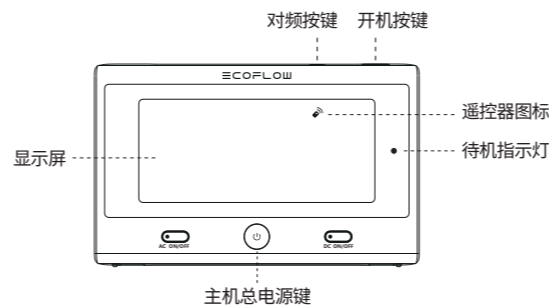

开机: 短按开机按键

关机: 长按开机按键

液晶显示屏点亮: 短按主机总电源键

特别提示: 蓝牙STANDBY功能需要配合主机的拨码测试

● 遥控器三种状态如下图所示

- 遥控器未连接;
- 遥控器连接主机成功;
- 遥控器连接主机成功, 主机处于关机状态;

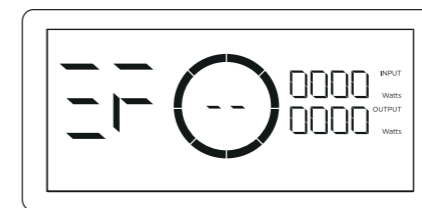

①

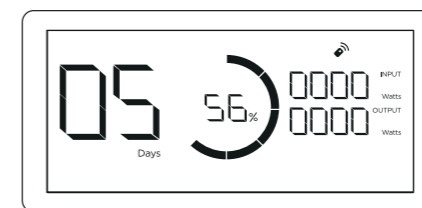

②

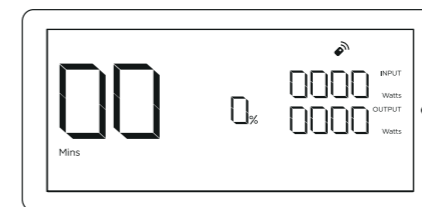

③

安装方式

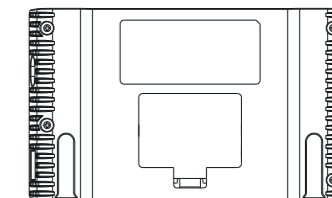

方式一: 将挂板用螺丝固定在墙上, 然后将遥控器挂扣在挂板上即可。

提示: 1.若墙壁是木墙, 可以直接打螺丝。2.若墙壁是水泥墙, 则需要用到固定件胶塞。



方式二: 将挂板用3M胶粘贴在墙上, 然后将遥控器挂扣在挂板上即可。

- 特别提示:**
- 遥控器可以实现DELTA Pro在关机状态下远程开机;
 - 要求DELTA Pro的STAND BY拨码按键拨到ON, 主机关机之前须和遥控器完成配对;

EcoFlow DELTA Pro

(遙控器)

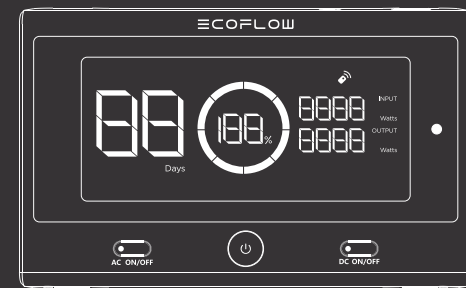

ECO FLOW

產品說明

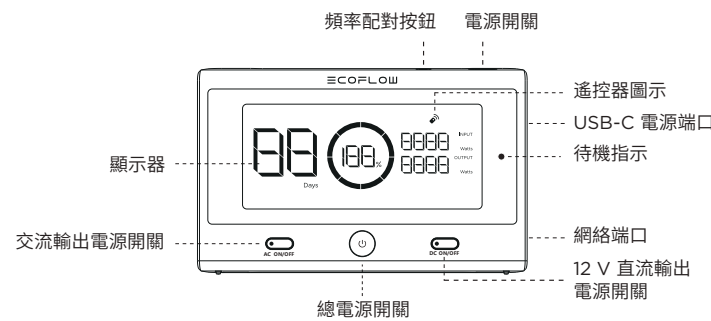

產品資料

- 型號: EFD500-RC
- 電池供電電壓: 3.0-4.5 V \equiv
- 產品電池類型: AAA (7 號)
- USB-C 電源電壓: 5.0 V \equiv
- 網絡端口電源電壓: 12 V \equiv (僅限 DELTA Pro)
- 操作溫度: -10°C-45°C

有線連接

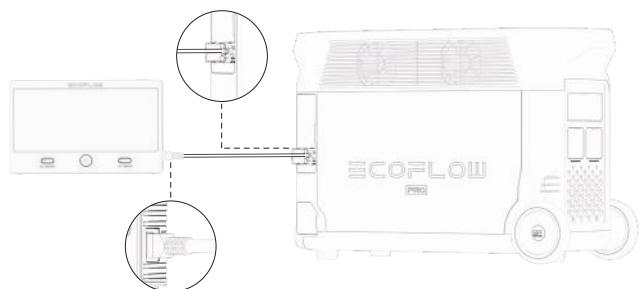

特別貼士: 連接成功後, 遙控器會顯示與 DELTA Pro 畫面相同的內容。

無線連接

● 連接步驟

1. 按下電源開關以開機;
2. 長按遙控器的頻率配對按鈕, 直至遙控器圖示閃爍;
3. 長按 DELTA Pro 頻率配對按鈕, 直至遙控器圖示閃爍。
4. 連接成功後, 遙控器圖示會一直亮著。

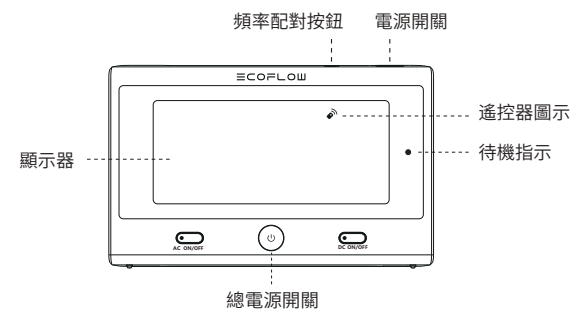

- 開機:** 按下電源開關
關機: 長按電源開關
發光 LCD 顯示器: 按總電源開關

貼士: 藍牙待機功能需要使用 DELTA Pro 進行旋鈕測試

● 下圖展示遙控器的三種狀態

1. 遙控器未連接;
2. 遙控器已成功連接至機器;
3. 遙控器與機器連接成功, 機器開機;

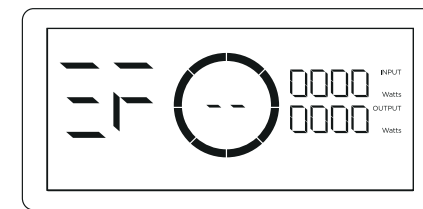

1

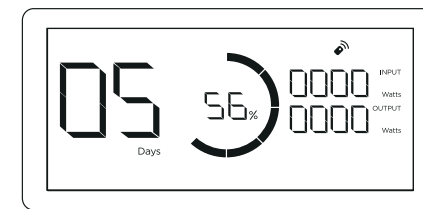

2

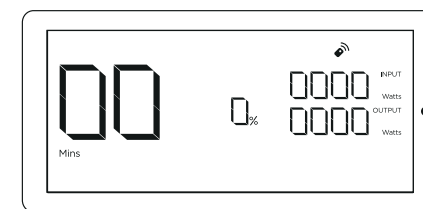

3

如何安裝

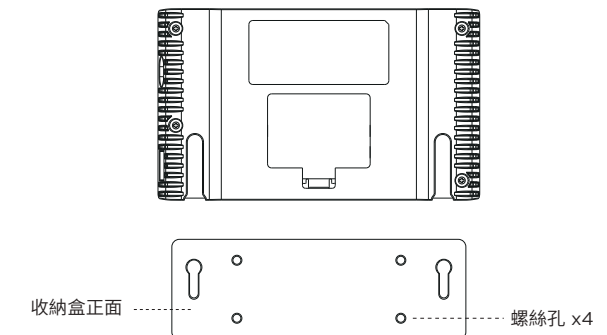

方法一: 用螺絲將遙控器收納盒固定在牆上, 然後將遙控器放在收納盒上即可。

貼士: 1. 如是木牆, 可以直接用螺絲固定。2. 如是石屎牆, 則需使用牆塞。

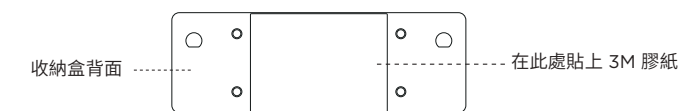

方法二: 使用 3M 膠紙將遙控器收納盒固定在牆上, 然後只需將遙控器放在收納盒上即可。

- 特別貼士:**
- 可使用遙控器開啟 DELTA Pro;
 - DELTA Pro 的待機旋鈕開關需要轉至開位置, 關機前, 必須將機器與遙控器配對;

ECO FLOW