

## Lebenslanger technischer Support

**EN:** Lifetime Technical Support | **ES:** Asistencia técnica de por vida  
**FR:** Assistance technique à vie | **IT:** Supporto tecnico per l'intero ciclo di vita  
**NL:** Levenslange technische ondersteuning

✉ support@anker.com ☎ (DE) +49 (800) 000 2522

For FAQs and more information, please visit:

**anker.com/support**

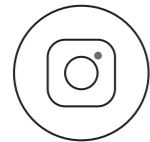

@anker\_official  
@anker\_jp



@AnkerDeutschland  
@AnkerJapan  
@Anker



@AnkerOfficial  
@Anker\_JP



**ES:** Contattaci tramite WhatsApp | **IT:** Contattaci tramite WhatsApp  
**FR:** Contactez-nous via WhatsApp | **NL:** Neem contact met ons op via WhatsApp

# ANKER SOLIX



## Balcony Solar Power System **SAFETY INSTRUCTIONS AND DATASHEETS**

<b>DE</b>	01-07
<b>EN</b>	08-14
<b>ES</b>	15-21
<b>FR</b>	22-28
<b>IT</b>	29-35
<b>NL</b>	36-42

# Wichtige Sicherheitshinweise

## Blitz- und Überspannungsschutz

### ⚠️ WARNUNG

Um die Gefahr eines Stromschlags durch Blitzeinschlag zu vermeiden, stellen Sie sicher, dass die Metallteile der Solaranlage geerdet sind.

Die Schutzbeschichtung der Metallteile (wie der Rahmen des Solarpanels, die Halterungen und das Gehäuse des Mikrowechselrichters) ist isoliert:

- Kratzen Sie die Schutzschicht von der Kontaktfläche zwischen dem Solarpanelrahmen und den Halterungen ab.
- Kratzen Sie die Schutzschicht von den Halterungen und der Kontaktfläche des Mikrowechselrichters ab.
- Vergewissern Sie sich, dass die Halterungen über andere Leiter, wie z. B. Metallgeländer, mit dem Mikrowechselrichter verbunden sind.
- Wenn Sie die oben beschriebenen Schritte befolgen, werden der Rahmen des Solarmoduls, die Halterungen und das Gehäuse des Mikrowechselrichters über das Erdungskabel und das AC-Kabel des Mikrowechselrichters verbunden und geerdet.

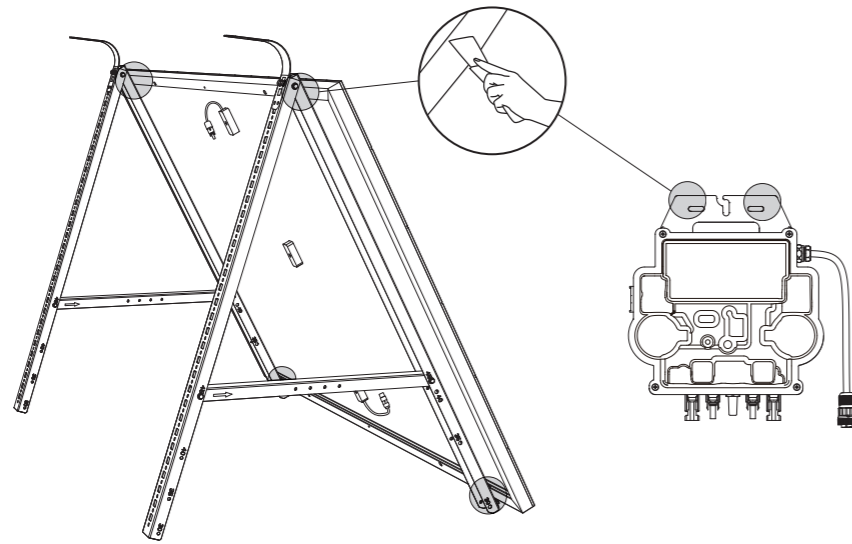

Die Solaranlage muss nicht von einem Blitz getroffen werden, um Schäden zu verursachen. Ein Blitzeinschlag in der Nähe führt oft zu Spannungsspitzen im Stromnetz, die Geräte beschädigen können. Der Mikrowechselrichter verfügt über einen Überspannungsschutz. Wenn die Überspannung jedoch ausreichend Energie hat, kann der im Mikrowechselrichter eingebaute Schutz überschritten werden, was zu einer Beschädigung des Geräts führen kann.

Jede Solaranlage sollte mit einem Überspannungsschutz ausgestattet sein, da die Garantie höhere Gewalt, wie z. B. Blitzschlag, nicht abdeckt. Überspannungsschutzgeräte sollten gemäß den Anweisungen des Herstellers installiert werden.

## Solarpanel

### ⚠️ WARNUNG

Bevor Sie die PV-Solarmodule installieren, verkabeln, betreiben oder warten, sollten Sie alle Sicherheitsvorschriften gelesen und verstanden haben. Wenn die Batterieoberfläche des Moduls direktem Sonnenlicht oder anderen Lichtquellen ausgesetzt ist, wird Gleichstrom (DC) erzeugt. Unabhängig davon, ob das Modul angeschlossen ist oder nicht, kann ein direkter Kontakt mit den stromführenden Teilen des Moduls, wie z. B. der Klemme, zu Unfällen führen.



Maximale Serienabsicherung 20A.  
Toleranz der Stromerzeugung +3%  
Dieses Modul erzeugt bei Lichteinfall Strom.  
Beachten Sie alle geltenden Sicherheitsvorkehrungen.  
Nur qualifiziertes Personal sollte die Module installieren oder Wartungsarbeiten daran durchführen.  
Achten Sie beim Anschluss der Module auf die gefährliche hohe Gleichspannung.  
Beschädigen oder zerkratzen Sie nicht die Rückseite der Module.  
Fassen Sie die Module nicht an und installieren Sie sie nicht, wenn sie nass sind.  
Befolgen Sie die Empfehlungen des Batterieherstellers, wenn Batterien mit den Modulen verwendet werden.









## Sicherheitshinweise

- Der Installateur muss alle in diesem Handbuch genannten Sicherheitsanweisungen und -vorkehrungen befolgen und gleichzeitig die Gesetze und Vorschriften der zuständigen Behörden sowie andere örtliche Bestimmungen einhalten. Die Nichteinhaltung der in diesem Handbuch beschriebenen relevanten Sicherheits- und Installationsspezifikationen oder die Nichteinhaltung von Gesetzen oder Vorschriften autorisierter Behörden und anderer lokaler Anforderungen führt zum Erlöschen der beschränkten Garantie für die erworbenen PV-Solarmodule.
- Die PV-Solarmodule von Anker haben die Tests einiger der weltweit führenden Zertifizierungsinstitute bestanden. Sie können sicher sein, dass es für die Verwendung geeignet ist, wenn es den Anforderungen und Bedingungen dieses Handbuchs entspricht.
- Bevor Sie die Photovoltaikanlage montieren, wenden Sie sich an die zuständige lokale Behörde, um die Montagegenehmigung und die Inspektionsanforderungen zu ermitteln, die den lokalen Anforderungen entsprechen.
- Achten Sie bei der Planung einer Photovoltaikanlage auf die Spannungsänderungen bei unterschiedlichen Temperaturen (wenn die Temperatur sinkt, steigt die variable Ausgangsspannung des Moduls).
- Solange es Sonnenlicht gibt, können Photovoltaikmodule ganz normal Strom erzeugen. Die Schattenverdeckung hat einen erheblichen Einfluss auf die Energieerzeugung der Module. Die Module sollten nicht abgedeckt oder im Schatten (Gebäude, Schornsteine und Bäume) oder im Halbschatten (Freileitungen, Schmutz oder Schnee) aufgestellt werden.
- Stellen Sie sicher, dass die PV-Solarpaneele vor der Montage in ihrer Originalverpackung aufbewahrt werden. Die Module sollten während des Transports und der Lagerung vor Beschädigungen geschützt werden. Öffnen Sie die Verpackung erst, wenn die Module am Montageort angekommen sind. Packen Sie das Gerät gemäß den Anweisungen aus und seien Sie vorsichtig beim Transportieren, Öffnen und Lagern. Die verpackten Module können nicht direkt abgelegt werden.
- Stellen Sie sicher, dass die Transport- und Montagemethoden korrekt sind. Andernfalls können die Module beschädigt werden.
- PV-Solarpaneele sollten nicht über die auf der Verpackung angegebene maximale Anzahl von Schichten hinaus gestapelt werden. Bitte stellen Sie den Karton vor dem Auspacken an einen belüfteten, trockenen und wetterfesten Ort.
- Stehen, klettern, gehen oder springen Sie nicht auf eine ungeöffnete Verpackung oder ein Modul.
- Schwere oder scharfe Gegenstände sollten nicht auf der Vorder- oder Rückseite des Moduls abgelegt werden. Das verhindert eine Beschädigung des Moduls und gewährleistet seine Sicherheit.
- Es wird empfohlen, beim Auseinandernehmen des Kartons Werkzeug und Stützen zu verwenden, um ein Umkippen oder Herunterfallen der Module zu verhindern. Module sollten nicht in instabilen oder unbefestigten Umgebungen platziert werden.
- Wenn Drähte oder Verteilerdosen gezogen werden, können die Module nicht getragen werden. Die Module sollten gleichzeitig von zwei oder mehr Personen mit rutschfesten Handschuhen gehalten werden, wenn sie bewegt werden. Die Module sollten zum Transport nicht gestapelt oder auf den Kopf gestellt werden.
- Wenn Sie die Module vorübergehend aufbewahren müssen, sollten sie in einer trockenen und belüfteten Umgebung gelagert werden.
- Vergewissern Sie sich vor der Montage, dass alle Module sauber und trocken sind, wenn sie mit elektrischen Geräten in Berührung kommen.
- Montieren Sie keine Module, wenn es regnet, schneit oder windig ist.
- Montieren oder verwenden Sie die Module nicht unter künstlichen, kondensierenden Lichtquellen.
- Die Stützstrukturen der PV-Module sollten aus langlebigen, rostfreien und UV-beständigen Materialien bestehen. Vergewissern Sie sich, dass sie getestet, zertifiziert und zugelassen wurden.
- Bei Modulen, die auf Säulen montiert werden, müssen die Säulen- und Modulträgerstrukturen wind- und schneesicher sein. Bitte stellen Sie sicher, dass die Wind- und Schneelasten auf den Modulen die maximal zulässige Belastung nicht überschreiten.
- Verwenden Sie bei der Montage keine Solarpaneele mit zerbrochenem Glas oder beschädigten Rückseiten. Die Reparatur solcher Module ist nicht möglich. Das Berühren des Aluminiumrahmens oder der Oberfläche kann zu einem Stromschlag führen. Versuchen Sie nicht, das Modul zu zerlegen oder das Typenschild oder andere Teile des Moduls zu beschädigen.
- Treten Sie nicht auf die Photovoltaikmodule, stellen Sie keine schweren Gegenstände darauf, und zerkratzen oder beschädigen Sie die Glasoberfläche der Module während der Montage nicht.
- Das Glas des Moduls darf nicht lackiert oder geklebt beklebt.
- Bei der Montage von Photovoltaikmodulen können undurchsichtige Materialien verwendet werden, um Stromschläge oder Verbrennungen zu vermeiden.
- Verzichten Sie während der Montage oder Wartung der Photovoltaikanlage auf das Tragen von Metallringen, Uhren, Ohringen, Nasenringen oder anderen Metallgegenständen. So vermeiden Sie Schäden an den Modulen und Stromschläge.
- Trennen Sie im Falle einer Überlastung des Stromkreises keine elektrischen Verbindungen und ziehen Sie keine Stecker ab.
- Achten Sie darauf, dass Kabel und Stecker nicht zerkratzt oder abgeschnitten werden, um eine Verschlechterung der Isolationsleistung der Module zu vermeiden.
- Vergewissern Sie sich, dass Sie gut isolierte Werkzeuge verwenden, die den einschlägigen Normen für Elektromontagen entsprechen. Halten Sie Kinder während des Transports und der Montage der Module vom Bereich des Montageortes fern.
- Sie müssen die örtlichen Sicherheitsvorschriften (z. B. Sicherheitsvorschriften und Vorschriften für den Betrieb von Kraftwerken) einhalten, einschließlich der Montage von Kabeln und Leitungen, Steckern, Wechselrichtern, Laderegler, Akkus und Batterien.
- Gemäß dem National Electrical Code darf die maximale Anlagenspannung 1000 V oder 1500 V nicht überschreiten. Um die genaue Spannung zu ermitteln, prüfen Sie das Typenschild des von Ihnen verwendeten Moduls.

- Der Strom und die Spannung, die von Photovoltaikmodulen unter bestimmten Bedingungen erzeugt werden, können höher sein als unter Standard-Testbedingungen. Wenn die Montagebedingungen nicht den NEC-Anforderungen entsprechen, kann die Nennspannung des Moduls durch Multiplikation von  $I_{sc}$  und  $V_{oc}$  mit dem Faktor 1,25 ermittelt werden, wobei die Strombelastbarkeit der Leitung und der Nennwert der Überstromschutzeinrichtung sowie die Fähigkeit zur Steuerung des Ausgangs des angeschlossenen Photovoltaikmoduls berücksichtigt werden.
- Das Modul von Anker entspricht den internationalen Normen IEC61215 und IEC61730 und ist für seine Anwendungsebene in die Klasse A eingestuft. Es erfüllt die Normen IEC61730-1 und IEC61730-2 und entspricht der Sicherheitsklasse II, so dass es für Anlagen geeignet ist, die mehr als 50 V oder 240 W benötigen.
- Entspricht dem Electrical Code – Part One – Electrical Equipment Safety Standard CSA C22.1-12-2012.
- Alle Module mit freiliegenden leitenden Teilen müssen geerdet werden, andernfalls gilt dies als Verstoß gegen UL 1703 gemäß dem National Electrical Code der Vereinigten Staaten und dem Montagehandbuch.
- Für Montagemethoden und Hinweise zur Brandsicherheit wenden Sie sich bitte an die zuständigen Behörden vor Ort.
- Um die Feuerwiderstandsfähigkeit der Anlage zu bewerten, müssen das Dach und die Montagehalterungen mit feuerfestem Material abgedeckt und belüftet werden, wobei die örtlichen Vorschriften zur elektrischen Sicherheit eingehalten werden müssen.
- Unterschiedliche Dachkonstruktionen und Montagemethoden wirken sich auf die Brandsicherheit des Gebäudes aus. Ist die Montage nicht ordnungsgemäß, kann das zu einem Brand führen. Die Modulrahmen müssen einen Abstand von 115 mm (4,5 Zoll) zu den Dachflächen haben, um den Brandschutz zu gewährleisten. Die elektrischen Sicherheitsvorschriften erfordern die Verwendung von geeignetem Modulzubehör wie Sicherungen, Schutzschaltern und geerdeten Steckern.
- Im Montagehandbuch für das PV-Solarpanel sind die Sicherheitsvorkehrungen beschrieben. Stellen Sie sicher, dass die Dachkonstruktion stabil und sicher ist, bevor Sie die Module montieren. Alle auf dem Dach montierten Module müssen abgedichtet werden, um das Austreten von Wasser zu verhindern und die Einhaltung der Brandschutzvorschriften zu gewährleisten. Staub, der sich auf der Oberfläche ansammelt, beeinträchtigt die Leistung des Moduls. Der Montagewinkel sollte über 10° liegen, damit der Regen den Staub abwaschen kann. Kleinere Neigungen erfordern eine häufigere Reinigung.
- Bedienen Sie das Bedienfeld eines Geräts nicht in der Nähe von brennbarem Gas.

## Etiketten

Das Etikett befindet sich an der Seite des Mikrowechselrichters. Das Etikett enthält technische Daten sowie den Typ und die Seriennummer des Geräts. Die Sicherheitshinweise sind unten aufgeführt und erläutert:

	Gefahr! „Gefahr“ beschreibt ein Problem, das, wenn es ignoriert wird, zu Verletzungen führen kann.
	Achtung! „Achtung“ bezieht sich auf Umstände, die bei Nichtbeachtung zu Sachschäden führen können.
	Gebrauchsanweisung! „Gebrauchsanweisung“ besagt, dass die Montage- und Betriebsanleitung vor der Montage oder Reparatur gelesen und verstanden werden muss.
	Vorsicht, heiße Oberfläche! „Vorsicht, heiße Oberfläche“ warnt davor, dass die Oberflächen des Geräts heiß sein können und eine Verbrennungsgefahr darstellen.
	Besondere Hinweise zur Entsorgung! „Getrennte Entsorgung“ bedeutet, dass dieses Produkt nicht mit dem normalen Müll entsorgt werden darf. Unsachgemäße Entsorgung kann die Umwelt schädigen.
	CE-Kennzeichnung Das Produkt erfüllt die grundlegenden Anforderungen der einschlägigen EU-Richtlinien.
	Das TÜV NORD-Zeichen sorgt dafür, dass die Konformität von Produkten durch die international anerkannte Organisation TÜV NORD überprüft wird und erleichtert Unternehmen den Zugang zu internationalen Märkten, indem es ihre Wettbewerbsfähigkeit und Erkennbarkeit erhöht.
	Doppelt isolierte Elektrogeräte verwenden zusätzlich zur Basisisolierung eine verstärkte Schutzisolierung.

## Montage

 Lesen Sie vor der Montage die Anleitung. Schäden, die durch Nichtbeachtung der Anweisungen verursacht werden, sind nicht von der Garantie abgedeckt.

Abschnitt	Hinweis
<b>Berechtigung</b>	• Wenn Sie ein Solarpanel auf einem Balkon anbringen, achten Sie darauf, dass es über das Balkongeländer hinausragen kann.
	• Die PV-Solaranlage ist netzgekoppelt. Erkundigen Sie sich bei Ihren örtlichen Behörden, ob die Montage erlaubt ist. Möglicherweise ist vor oder nach der Montage eine Genehmigung erforderlich..
<b>Montage</b>	• Montieren oder entfernen Sie die PV-Anlage mit Vorsicht. Unterhalb des Arbeitsbereichs dürfen sich keine Personen oder Gegenstände befinden, da es sich um eine Gefahrenzone handelt.
	• Wir empfehlen, dass bei der Montage oder Demontage mindestens <b>zwei</b> Personen zusammenarbeiten. Vergewissern Sie sich, dass das Solarpanel gut befestigt ist, bevor Sie die Schlauchschelle festziehen.
	• Das Montagehilfsseil muss am Balkongeländer befestigt werden, bevor das Solarpanel montiert werden kann.
	• Es wird empfohlen, die Solarpaneele mit mindestens zwei Personen zu transportieren. Durch Stöße oder Stürze während der Montage wird die Glasoberfläche des Solarmoduls beschädigt.
	• Alle Montagen müssen den örtlichen Elektrovorschriften entsprechen. Weitere Schutzmaßnahmen für die AC-Verkabelung von Wechselrichtern müssen vorgenommen werden und können durch lokale und nationale Verkabelungsvorschriften vorgeschrieben sein. Dieser Schutz kann Fehlerstromschutzeinrichtungen, Erdschlusswächter und Leistungsschalter umfassen. Dieses Produkt kann Wechselstrom mit einer Gleichstromkomponente verursachen. Wenn eine Fehlerstrom-Schutzeinrichtung (RCD) oder eine Überwachungseinrichtung (RCM) zum Schutz bei direktem oder indirektem Kontakt verwendet wird, ist auf der AC-Seite dieses Produkts nur ein RCD oder RCM des Typs B zulässig.
	• Im Inneren des Mikrowechselrichters sollten außer den Kabelanschlüssen keine Änderungen vorgenommen werden.
<b>Wartung</b>	• Trennen Sie das Solarpanel niemals vom Mikrowechselrichter, ohne den Wechselstrom abzuschalten. Vor dem Abziehen des Schuko-Steckers die PV- und AC-Stecker nicht unter Last abziehen.
	• Die Halterungen sind nur für Windstärke 8 (Sturm, 60 – 75 km/h, der Zweige und kleine Äste abbrechen oder das Gehen erschweren kann) ausgelegt. Bei extrem windigem Wetter können zusätzliche Schutzmaßnahmen erforderlich sein, wie z. B. das vorübergehende Entfernen von Solarpanelen.
	• Wenn die Halterungen verrostet oder verformt sind oder einen anderen Zustand aufweisen, der ihre Festigkeit beeinträchtigt, müssen Sie sofort Schutzmaßnahmen ergreifen. Diese Maßnahmen können Rostschutz, Verstärkung oder Ersatz umfassen.
	• Beschädigen Sie das Solarpanel nicht mit scharfen Gegenständen, da es aus Glas besteht.
	• Um ein Maximum an Sonnenlicht zu erhalten, sollten die Solarpaneele niemals abgedeckt werden, wenn sie in Betrieb sind.
	• Trennen Sie die DC-Kabelanschlüsse niemals unter Last.
	• Berühren Sie die Wärmeabgabefläche des Mikrowechselrichters nicht. Achten Sie auf die hohen Temperaturen und halten Sie sie von Kindern fern.
• Versuchen Sie nicht, den Mikrowechselrichter zu reparieren. Es enthält keine vom Benutzer zu wartenden Teile. Wenn die Fehlerbehebungsmethoden fehlschlagen, wenden Sie sich an einen autorisierten Servicepartner.	

## Hinweis

### CE RED Konformitätserklärung (für Mikrowechselrichter)

Dieses Produkt erfüllt die Anforderungen der Europäischen Gemeinschaft an Funkstörungen. Hiermit erklärt Anker Innovations Limited, dass das Funkgerät mit der Richtlinie 2014/53/EU übereinstimmt. Der vollständige Text der EU-Konformitätserklärung ist unter der folgenden Website verfügbar: <https://www.anker.com>

Max. Bluetooth-Ausgangsleistung: 18,18 dBm (für EU)

Bluetooth-Frequenzbereich: 2,4 G-Band (2,402 GHz-2,480 GHz)

Max. WLAN-Ausgangsleistung: 19,86 dBm (für EU)

WLAN-Frequenzbereich: 2,4 G-Band (2,412 GHz-2,472 GHz)



Dieses Symbol bedeutet, dass dieses Produkt nicht als Hausmüll behandelt werden darf. Es muss bei der entsprechenden Sammelstelle für das Recycling von Elektro- und Elektronikgeräten abgegeben werden.

# Spezifikationen



## Mikrowechselrichter

	Modell	A5143
Eingangsdaten (DC)	Empfohlener PV-Solarmodul-Leistungsbereich (STC)	(300 Wp-730 Wp+)*2
	Spitzenleistung Nachführspannung	28 V-45 V
	Betriebsspannungsbereich	16 V-60 V
	Maximale Eingangsspannung	60 V
	Maximaler Eingangsstrom	20 A × 2
	Isc PV	25 A × 2
Ausgangsdaten (AC)	Max. Dauerausgangsleistung	799 VA
	Nennausgangsspannung/Bereich (1)	230 V/184-253 V
	Nennausgangsstrom	3,5 A
	Nennausgangsfrequenz/Bereich (1)	50 Hz/47,5 Hz-51,5 Hz
	Leistungsfaktor	0,99
Effizienz	Höchste Effizienz	97,30%
	Nomineller MPPT-Wirkungsgrad	99,50%
	Nachtstromverbrauch	20 mW
Mechanische Daten	Umgebungstemperaturbereich bei Betrieb (2)	-40° C bis 65° C
	Temperaturbereich bei Lagerung	-40° C bis 85° C
	Abmessungen (B × H × T)	263 mm × 218 mm × 36,5 mm
	Gewicht	2,8 kg
	DC-Steckertyp	Stäubli MC4 PV-ADBP4-S2&ADSP4-S2
	Kühlung	Natürliche Konvektion, keine Lüfter
Umweltbewertung des Gehäuses	IP67	
AC-Verlängerungskabel (optional)	Kabelgröße	1 mm <sup>2</sup>
	Kabellänge	5 m (Standard)
	Steckertyp	Schuko
Funktionen	Kommunikation (Wechselrichter zu ECU)	Integriertes WLAN und Bluetooth
	Isolierungsdesign	Hochfrequenztransformatoren, galvanisch getrennt
	Energiemanagement	Energiemanagement-Analyse-System (EMA)
Konformitäten	Sicherheit und Netzkonformität	EN 62109-1/-2; EN 50549-1; DIN V VDE V 0126-1-1; VFR;UTE C15-712-1; CEI 0-21; UNE 217002; VDE-AR-N 4105

(1) Der Nennspannungs-/Frequenzbereich kann über den Nennwert hinaus erweitert werden, wenn dies vom Energieversorger gefordert wird.

(2) Der Mikrowechselrichter kann in den Leistungsabfallmodus übergehen, wenn in der Installationsumgebung eine schlechte Belüftung und Wärmeabgabe auftritt.

## Solarpanel (A5500/A5507)

		A5500	A5507
Elektrische Eigenschaften (STC)	Maximale Leistung – Pmax (W)	415	445
	Leerlaufspannung – VOC (V)	37,45	40,09
	Kurzschlussstrom – Isc (A)	14,02	13,69
	Spannung bei Pmax -Vmp (V)	31,61	33,91
	Strom bei Pmax – Imp (A)	13,13	13,13
	Modul-Effizienz	21,3%	22,8%
	Leistungstoleranz (W)	(0, +4,99 W)	(0, +5 W)
	Maximale Anlagenspannung (V)	1500 Vdc (IEC)	1500 Vdc (IEC)
	Maximale Serienabsicherung (A)	25 A	25 A
Mechanische Spezifikationen	Außenmaß	1722 × 1134 × 30 mm (67,7 × 44,6 × 1,18 Zoll)	1722 × 1134 × 30 mm (67,7 × 44,6 × 1,18 Zoll)
	Gewicht	20,5 kg (45,1 lbs)	22,0 kg (48,5 lbs)
	Solarzellen	Monokristallin 108 (2×54)	Monokristallin 108 (6×18)
	Frontglas	AR-beschichtetes gehärtetes Glas (3,2 mm)	Klasse II
	Rahmen	Eloxierte Aluminiumlegierung	Eloxierte Aluminiumlegierung
	Verbindungskasten	IP68	IP68
	Anschluss	MC4-kompatibel	MC4-kompatibel
Temperatur-Eigenschaften	Mechanische Belastung	Vorderseite Max. 5400 Pa Hintere Seite Max. 2400 Pa	Vorderseite Max. 5400 Pa Hintere Seite Max. 2400 Pa
	Temperaturkoeffizient – Pmax	-0,350%/°C	-0,290%/°C
	Temperaturkoeffizient – VOC	-0,275%/°C	-0,242%/°C
	Temperaturkoeffizient – Isc	+0,045%/°C	+0,054%/°C
Betriebstemperatur	-40~+85°C	-40~+85°C	
Zertifizierung und Konformität	 		

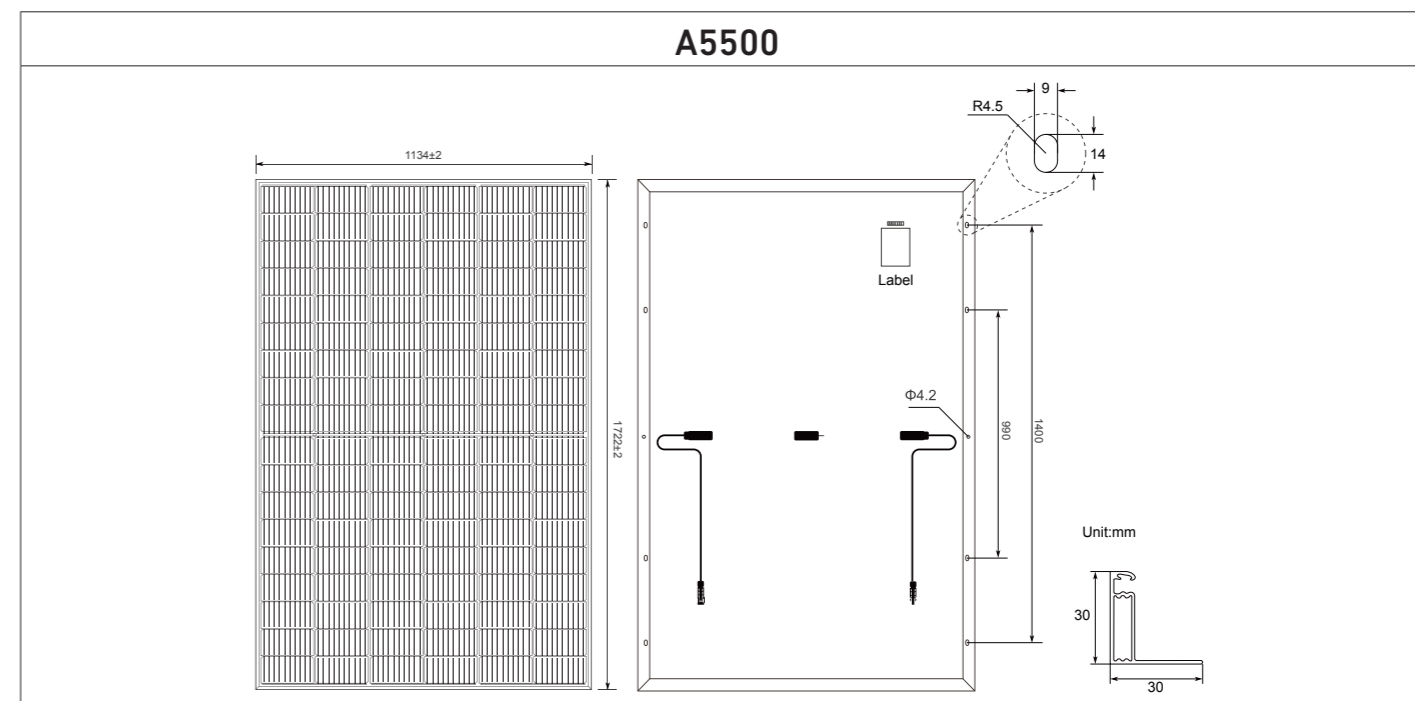



## A5507

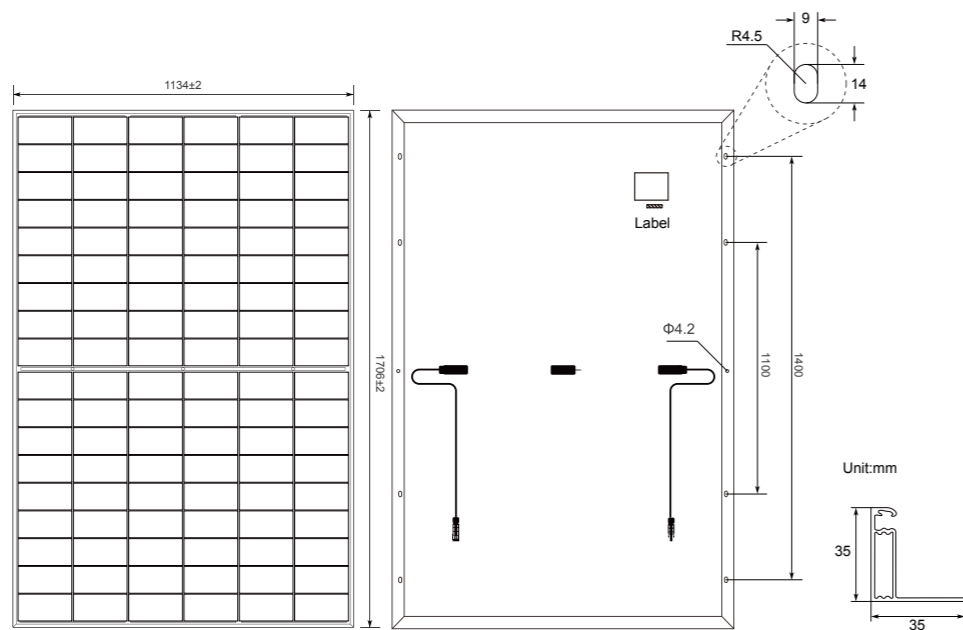

## Neigbare Halterung für Solarpanele (A5650)

	Größe	Nettogewicht
U-förmiger Träger	217 × 45 × 1,5 mm (8,5 × 1,7 × 0,05 Zoll)	0,1 kg (0,2 lbs)
Vertikales Stützgerüst	1100 × 110 × 1,5 mm (43,3 × 4,3 × 0,05 Zoll)	1,34 kg (2,9 lbs)
Solarpanel-Tragarm	1200 × 108 × 1,5 mm (47,2 × 4,2 × 0,05 Zoll)	1,38 kg (3,0 lbs)
Unterer Tragarm	618 × 102 × 1,5 mm (24,3 × 4,0 × 0,05 Zoll)	0,73 kg (1,6 lbs)
Befestigungsklemme	130 × 48 × 1,5 mm (5,1 × 1,8 × 0,05 Zoll)	0,07 kg (0,15 lbs)
Endklemmen	92 × 40 × 2,0 mm (3,6 × 1,5 × 0,07 Zoll)	0,05 kg (0,11 lbs)

## Haftungsausschluss

DIE HIER DARGELEGTEN EINGESCHRÄNKTEN GEWÄHRLEISTUNGEN ERSETZEN UND SCHLIESSEN ALLE ANDEREN AUSDRÜCKLICHEN ODER STILLSCHWEIGENDEN GEWÄHRLEISTUNGEN AUS, EINSCHLIESSLICH, ABER NICHT BESCHRÄNKT AUF GEWÄHRLEISTUNGEN DER MARKTFÄHIGKEIT UND EIGNUNG FÜR EINEN BESTIMMTEN ZWECK ODER EINE BESTIMMTE ANWENDUNG, UND ALLE ANDEREN VERPFLICHTUNGEN SEITENS ANKER/SOLIX, SOFERN NICHT ANDERE GEWÄHRLEISTUNGEN UND VERPFLICHTUNGEN SCHRIFTLICH MIT ANKER/SOLIX VEREINBART WERDEN. EINIGE GERICHTSBARKEITEN BESCHRÄNKEN ODER GESTATTEN KEINE GARANTIEAUSSCHLÜSSE, SODASS DIESER BESTIMMUNG MÖGLICHERWEISE NICHT FÜR DEN KÄUFER IN SOLCHEN GERICHTSBARKEITEN GÜLTIGKEIT ERHÄLT.

## Garantie und Kundendienst

12 Jahre beschränkte Garantie für Anker RS40 Starres Solarpanel  
 15 Jahre beschränkte Garantie für Anker SOLIX RS40P Starres Solarpanel (445W)  
 12 Jahre beschränkte Garantie für Anker SOLIX MI80 Mikro-Wechselrichter (800W BLE)  
 2 Jahre beschränkte Garantie für Anker Verstellbare Solarpanel-Neigungshalterung  
 1 Jahr beschränkte Garantie für Anker Solarpanel-Verlängerungskabel (4.9ft, 4-Pack) und Anker MI auf Schuko-Anschlusskabel (16ft)

## Important Safety Instructions

### Lightning Surge Suppression

#### ⚠ WARNING

To prevent the risk of electric shock caused by lightning strikes, make sure that the metal parts of the solar system are connected to the ground.

The protective coating of the metal parts (such as the solar panel frame, brackets, the body of microinverter) is insulated:

- Scrape off the protective coating of the contact surface between the solar panel frame and the brackets.
- Scrape off the protective coating of the brackets and the microinverter's contact surface.
- Ensure that the brackets are connected to the microinverter through other conductors, such as metal railings.
- By following the steps above, the solar panel frame, brackets, and the body of the microinverter will be connected and grounded via the ground wire and the microinverter's AC wire.

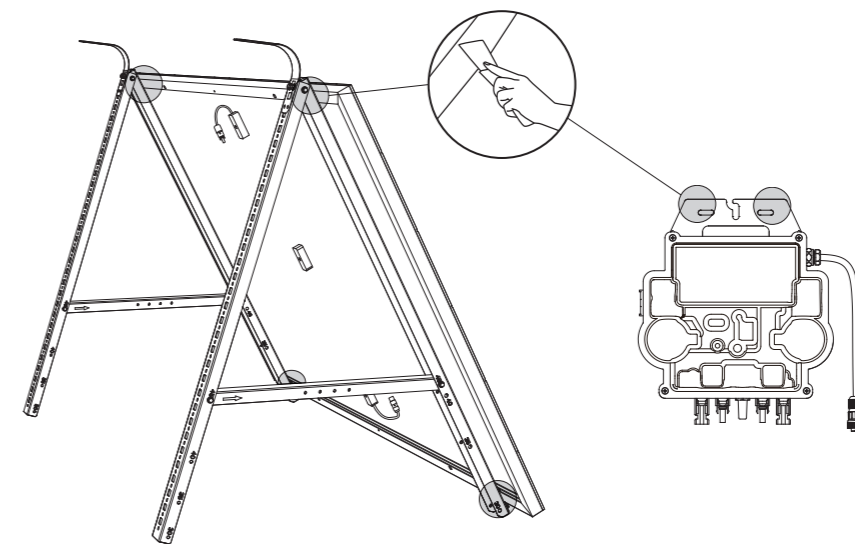

The solar system does not need to be struck by lightning to cause damage. A strike nearby often induces voltage spikes in the electrical grid that can damage equipment. The microinverter has surge protection, but if the surge has sufficient energy, the protection built into the microinverter can be exceeded—causing damage to the equipment.

Any solar installation should include surge protection since the warranty does not cover force majeure such as lightning strikes. Surge protection devices should be installed according to the vendor's instructions.

### Solar Panel

#### ⚠ WARNING

**Before installing, wiring, operating, or maintaining the solar PV modules, you should read and understand all safety rules.**

When the battery surface of the module is directly exposed to sunlight or other light sources, direct current (DC) will be generated. Regardless of whether the module is connected or not, direct contact with the live parts of the module, such as the terminal, may cause casualties.



**WARNING**

Maximum series fuse rating 20A.  
 Power production tolerance +3%  
 This module produces electricity when exposed to light.  
 Follow all applicable safety precautions.  
 Only qualified personnel should install or perform maintenance work on the modules  
 Be aware of dangerous high DC voltage when connecting modules.  
 Do not damage or scratch the rear surface of the modules.  
 Do not handle or install modules when they are wet.  
 Follow the battery manufacturer's recommendations if batteries are used with modules.

## Safety Instructions









- The installer must abide by all the safety instructions and precautions mentioned in this manual, and at the same time observe the laws or regulations of authorized agencies and other local requirements. Failure to comply with the relevant safety and installation specifications described in this manual, or failure to comply with the laws or regulations of authorized agencies and other local requirements will result in the invalidation of the limited warranty of the purchased solar PV modules.
- Anker's solar PV modules have passed the tests of some of the world's leading certification institutes. Rest assured that it is suitable for use if it meets the requirements and terms of this manual.
- Before installing the solar photovoltaic power generation system, please contact the relevant local authority to determine the installation permit and inspection requirements that meet the local requirements.
- Be sure to consider the voltage changes at different temperatures when designing a photovoltaic system (when the temperature drops, the module's variable output voltage will rise).
- As long as there is sunlight, photovoltaic modules can generate electricity normally. Shadow occlusion has a significant impact on module power generation. Modules should not be covered or placed under shade (buildings, chimneys, and trees) nor should they be partially shaded (overhead lines, dirt, or snow).
- Ensure the solar PV modules are stored in their original packaging before installation. The modules should be protected from damage during transportation and storage. Do not open it until the modules arrive at the installation site. Unpack according to the instructions, and be careful when transporting, opening, and storing. The packaged modules cannot be dropped directly.
- Ensure that the transportation and installation methods are correct. Otherwise, the modules may be damaged.
- Solar PV modules should not be stacked beyond the maximum number of layers listed on the packaging box. Before unpacking, please place the packing box in a ventilated, dry, and weatherproof place.
- Do not stand, climb, walk, or jump on an unopened packaging or module.
- Objects that are heavy or sharp should not be placed on the front or back of the module. This will prevent damage to the module and ensure its safety.
- It is recommended that you use disassembling tools and support to prevent the modules from tilting or falling off when disassembling the carton. Modules should not be placed in unstable or unfixd environments.
- Whenever wires or junction boxes are pulled, modules cannot be carried. The modules should be held by two or more people wearing non-slip gloves at the same time when being moved. Modules should not be stacked or placed on the head for transportation.
- If you need to store modules temporarily, they should be stored in a dry and ventilated environment.
- Before installation, please make sure that all modules are in clean and dry conditions when they are in contact with electrical appliances.
- Do not install any modules when it is raining, snowing, or windy.
- Do not install or use modules under artificial condensing light sources.
- The solar PV module's support structures should be constructed of durable, rust-proof, and UV-resistant materials. Make sure it is tested, certified, and approved.
- For modules to be installed on columns, the column and module support structures must be wind and snow-resistant. Please ensure that the wind and snow loads on the modules do not exceed the maximum load allowed by the design.
- Do not use solar photovoltaic modules with broken glass or damaged back sheets during installation. Repairing such modules is not possible. Touching the aluminum frame or surface will result in an electric shock. You should not attempt to disassemble the module or damage the nameplate or any other part of the module.
- Do not step on, place heavy objects, or scratch or damage the glass surface of the photovoltaic modules during installation.
- The glass of the module should not be painted or glued.
- When solar photovoltaic modules are being installed, opaque materials can be used to prevent electric shock or burning.
- Refrain from wearing metal rings, watches, earrings, nose rings, or other metal objects during the installation or maintenance of the photovoltaic system. This will avoid damage to the modules and electric shock.
- In case of circuit overload, do not disconnect any electrical connections or unplug any connectors.
- Ensure that cables and connectors are not scratched or cut to prevent the insulation performance of the modules from degrading.
- Make sure you use well-insulated tools in accordance with relevant electrical installation standards. Keep your children away from the area of the installation site during the transportation and installation of modules.
- You must comply with local safety regulations (e.g., safety rules, and power plant operation regulations), including the installation of wires and cables, connectors, inverters, charge controllers, storage batteries, and rechargeable batteries.
- As per the National Electrical Code, the maximum system voltage cannot exceed 1000V or 1500V. To determine the exact voltage,

check the nameplate of the module you are using.

- The current and voltage generated by photovoltaic modules under certain conditions may be higher than those under standard test conditions. If the installation conditions do not meet NEC requirements, the rated voltage of the module can be determined by multiplying the  $I_{sc}$  and  $V_{oc}$  by a factor of 1.25, strengthening the current carrying capacity of the wire and the rated value of the overcurrent protection device, as well as the capability of controlling the output end of the connected photovoltaic module.
- Anker's module design conforms to the international IEC61215 and IEC61730 standards and is rated class A for its application level. It has passed IEC61730-1 and IEC61730-2 and is Class II safety-rated, making them suitable for systems requiring more than 50V or 240W.
- Conforms to the Electrical Code - Part One - Electrical Equipment Safety Standard CSA C22.1-12-2012.
- All modules with exposed conductive parts are required to be grounded or otherwise regarded as violating UL 1703 under the National Electrical Code of the United States and the installation manual.
- For installation methods and guidance on fire safety, consult the local competent authorities.
- To evaluate the fire rating of the system, the roof and mounting brackets must be covered with fireproof material and ventilated while still complying with local electrical safety regulations.
- Different roof structures and installation methods will affect the fire safety performance of the building. If not properly installed, it may lead to a fire. Module frames must be spaced 115mm (4.5in) apart from roof surfaces to ensure fire protection. Electrical safety regulations require the use of appropriate module accessories, such as fuses, circuit breakers, and earthed connectors.
- The installation manual for the solar PV module outlines safety precautions. Ensure that the roof structure is stable and secure before installing the modules. All roof-mounted modules must be sealed to prevent water leakage and ensure compliance with fire safety standards. Dust accumulated on the surface will damage the performance of the module. The installation angle should be kept above 10° so that rain can wash away dust. Smaller inclinations will require more frequent cleaning.
- Do not operate the operating panel of any equipment near flammable gas.

## Label

The label is located on the side of the microinverter. The label contains technical data, as well as the type and serial number of the device. Safety instructions are listed and explained below:

	Danger! "Danger" describes an issue that, if ignored, can cause personal injury.
	Attention! "Attention" refers to circumstances that could cause property damage if disregarded.
	Instructions for use! "Instructions for use" states that installation and operating instructions are to be read and understood before installation or repair.
	Caution, hot surface! "Caution, hot surface" warns that equipment surfaces may be hot and pose a burn risk.
	Special disposal instructions! "Separate disposal" indicates that this product may not be disposed of with normal garbage. Improper disposal can damage the environment.
	CE mark The product complies with the essential requirements of relevant directives of EU.
	TÜV NORD mark provides that conformity of products is verified by the internationally recognized organization TÜV NORD and facilitates enterprises' access to international markets by increasing their competitiveness and recognizability.
	Double-insulated electrical appliances use reinforced protective insulation in addition to basic insulation.

## Installation

 Read the instructions before installation. Damage caused by failure to follow instructions is not covered by warranty.

Section	Notice
Permission	<ul style="list-style-type: none"> <li>When installing a solar panel on a balcony, make sure it can extend beyond the balcony railing.</li> </ul>
	<ul style="list-style-type: none"> <li>The solar PV system is grid-tied. Check with your local authorities to see if installation is allowed, and the process may require approval before or after installation.</li> </ul>
Installation	<ul style="list-style-type: none"> <li>Install or remove the PV system with caution. There must be no people or property beneath the work area as it is a danger zone.</li> </ul>
	<ul style="list-style-type: none"> <li>During installation or removal, we recommend that at least <b>two</b> people work together. Ensure the solar panel is firmly secured before tightening the hose clamps.</li> </ul>
	<ul style="list-style-type: none"> <li>The Mounting Auxiliary Rope must be connected to the balcony railing before the solar panel can be mounted.</li> </ul>
	<ul style="list-style-type: none"> <li>It is recommended to carry solar panels with at least two people. During installation, bumping or falling will damage the glass surface of the solar panel.</li> </ul>
	<ul style="list-style-type: none"> <li>All installations should follow local electrical codes. Further protection of AC wiring from inverters should be provided and may be required by local and national wiring regulations. This protection may include Residual Current Devices, Earth Fault Monitors, and Circuit Breakers. This product may cause AC current with a DC component. If a residual current-operated protective device (RCD) or a monitoring device (RCM) is used for protection in case of direct or indirect contact, only an RCD or RCM of Type B is allowed on the AC side of this product.</li> </ul>
Maintenance	<ul style="list-style-type: none"> <li>There should be no changes made inside the microinverter other than the cable connectors.</li> </ul>
	<ul style="list-style-type: none"> <li>Never disconnect the solar panel from the microinverter without turning off the AC power. Before removing the Schuko plug, the PV and AC connectors should not be disconnected under load.</li> </ul>
	<ul style="list-style-type: none"> <li>The brackets are only designed to withstand winds of level 8 (Gale, 39 - 46mph, which may break twigs and small branches or make walking challenging). Additional protective measures may be necessary during extremely windy weather, such as temporarily removing solar panels.</li> </ul>
	<ul style="list-style-type: none"> <li>If the brackets are rusted, deformed, or have any other conditions that affect their strength, it is necessary to take protective measures immediately. These measures may include rust prevention, reinforcement, or replacement.</li> </ul>
	<ul style="list-style-type: none"> <li>Do not damage the solar panel with sharp objects as it is made of glass.</li> </ul>
	<ul style="list-style-type: none"> <li>To receive maximum sunlight, solar panels should never be covered when in use.</li> </ul>
	<ul style="list-style-type: none"> <li>Never disconnect the DC wire connectors under load.</li> </ul>
	<ul style="list-style-type: none"> <li>Do not touch the heat dissipation surface of the microinverter. Please be aware of high temperatures and keep them away from children.</li> </ul>
	<ul style="list-style-type: none"> <li>Do not attempt to repair the microinverter. It does not contain any user-serviceable parts. If troubleshooting methods fail, please contact an authorized service agent.</li> </ul>

## Notice

### CE RED Declaration of Conformity (For Microinverter)

This product complies with the radio interference requirements of the European Community. Hereby, Anker Innovations Limited declares that the radio equipment is in compliance with Directive 2014/53/EU. The full text of the EU Declaration of Conformity is available at the following website: <https://www.anker.com>

Bluetooth maximum output power: 18.18 dBm (For EU)

Bluetooth frequency band: 2.4G band (2.402GHz - 2.480GHz)

Wi-Fi maximum output power: 19.86 dBm (For EU)

Wi-Fi frequency band: 2.4G band (2.412GHz - 2.472GHz)

 This symbol indicates that this product shall not be treated as household waste. Instead, it shall be handed over to the applicable collection point for the recycling of electrical and electronic equipment.

## Specifications

### Microinverter

	Model	A5143
Input Data (DC)	Recommended PV Module Power (STC) Range	(300 Wp-730 Wp+)*2
	Peak Power Tracking Voltage	28V-45V
	Operating Voltage Range	16V-60V
	Maximum Input Voltage	60V
	Maximum Input Current	20A × 2
	Isc PV	25A × 2
Output Data (AC)	Maximum Continuous Output Power	799VA
	Nominal Output Voltage / Range (1)	230V/184-253V
	Nominal Output Current	3.5A
	Nominal Output Frequency / Range (1)	50Hz/47.5Hz-51.5Hz
	Power Factor	0.99
Efficiency	Peak Efficiency	97.30%
	Nominal MPPT Efficiency	99.50%
	Night Power Consumption	20mW
Mechanical Data	Operating Ambient Temperature Range (2)	-40 °C to 65 °C
	Storage Temperature Range	-40 °C to 85 °C
	Dimensions (W × H × D)	263mm × 218mm × 36.5mm
	Weight	2.8kg
	DC Connector Type	Stäubli MC4 PV-ADBP4-S2&ADSP4-S2
	Cooling	Natural Convection - No Fans
	Enclosure Environmental Rating	IP67
AC Extension Cable (Optional)	Wire Size	1mm <sup>2</sup>
	Cable Length	5M (Default)
	Plug Type	Schuko
Features	Communication (Inverter To ECU)	Built-in Wi-Fi and Bluetooth
	Isolation Design	High Frequency Transformers, Galvanically Isolated
	Energy Management	Energy Management Analysis (EMA) system
Compliances	Safety and Grid Compliances	EN 62109-1/-2; EN 50549-1; DIN V VDE V 0126-1-1; VFR;UTE C15-712-1; CEI 0-21; UNE 217002; VDE-AR-N 4105

(1) Nominal voltage / frequency range can be extended beyond nominal if required by the utility.

(2) The microinverter may enter Power Degrade mode if there is poor ventilation and heat dissipation in the installation environment.



## Solar Panel (A5500/A5507)

		A5500	A5507
<b>Electrical Characteristics(STC)</b>	Maximum Power - Pmax(W)	415	445
	Open Circuit Voltage - Voc(V)	37.45	40.09
	Short-Circuit Current - Isc(A)	14.02	13.69
	Voltage at Pmax -Vmp(V)	31.61	33.91
	Current at Pmax - Imp(A)	13.13	13.13
	Module Efficiency	21.3%	22.8%
	Power Tolerance(W)	(0, +4.99W)	(0, +5W)
	Maximum System Voltage(V)	1500Vdc (IEC)	1500Vdc (IEC)
	Maximum Series Fuse Rating (A)	25A	25A
<b>Mechanical Specifications</b>	External Dimensions	1722x1134x30 mm	1722x1134x30mm
	Weight	20.5Kg	22.2Kg±3%
	Solar Cells	Mono crystalline 108(2x54)	Mono crystalline 108(6x18)
	Front Glass	AR Coated 3.2 mm tempered glass	Class II
	Frame	Anodized aluminum alloy	Anodized aluminum alloy
	Junction Box	IP68	IP68
	Connector	MC4 Compatible	MC4 Compatible
<b>Temperature Characteristics</b>	Mechanical Load	Front Side Max. 5400Pa, Rear Side Max. 2400Pa	Front Side Max. 5400Pa, Rear Side Max. 2400Pa
	Pmax Temperature Coefficient	-0.350%/°C	-0.290%/°C
	Voc Temperature Coefficient	-0.275%/°C	-0.242%/°C
	Isc Temperature Coefficient	+0.045%/°C	+0.054%/°C
Operating Temperature	-40~+85°C	-40~+85°C	
<b>Certification&amp;Compliance</b>			

### A5500

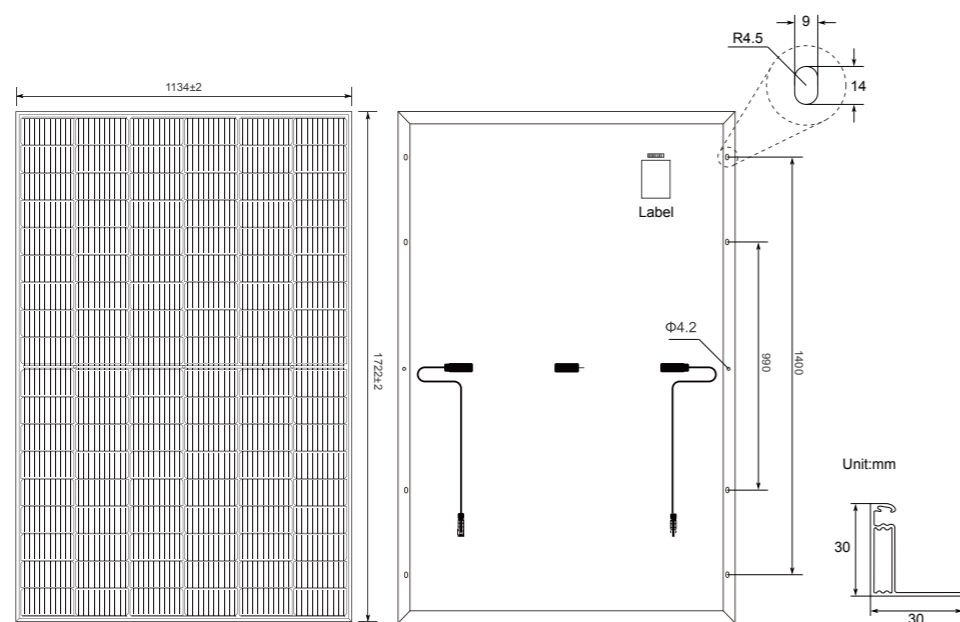

### A5507

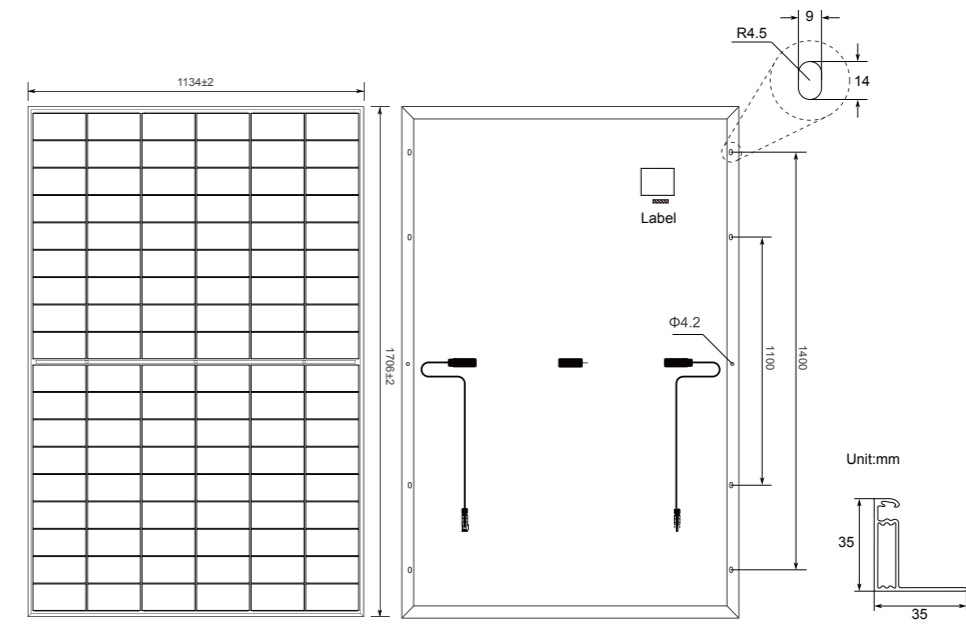

## Solar Panel Tilt Mount (A5650)

	Size (mm)	Net Weight (kg)
<b>U-shaped Rack</b>	217*45*1.5	0.1
<b>Vertical Support Scaffolding</b>	1100*110*1.5	1.34
<b>Solar Panel Support Beam</b>	1200*108*1.5	1.38
<b>Lower Support Beam</b>	618*102*1.5	0.73
<b>Fastening Clamp</b>	130*48*1.5	0.07
<b>Limit Supports</b>	92*40*2	0.05

## Disclaimers

THE LIMITED WARRANTIES SET FORTH HEREIN ARE IN LIEU OF AND EXCLUDE ALL OTHER EXPRESS OR IMPLIED WARRANTIES, INCLUDING BUT NOT LIMITED TO WARRANTIES OF MERCHANTABILITY AND FITNESS FOR A PARTICULAR PURPOSE OR APPLICATION, AND ALL OTHER OBLIGATIONS ON THE PART OF ANKER/SOLIX UNLESS SUCH OTHER WARRANTIES AND OBLIGATIONS ARE AGREED TO IN WRITING BY ANKER/SOLIX. SOME JURISDICTIONS LIMIT OR DO NOT PERMIT DISCLAIMERS OF WARRANTY, SO THIS PROVISION MAY NOT APPLY TO THE BUYER IN SUCH JURISDICTIONS.

## Warranty & Customer Service

12-Year Limited Warranty for Anker RS40 Rigid Solar Panel

15-Year Limited Warranty for Anker SOLIX RS40P Rigid Solar Panel (445W)

12-Year Limited Warranty for Anker SOLIX MI80 Microinverter (800W BLE)

2-Year Limited Warranty for Anker Adjustable Solar Panel Tilt Mount

1-Year Limited Warranty for Anker Solar Panel Extension Cable (4.9ft, 4-Pack) and Anker MI to Schuko Connection Cable (16ft)

# Instrucciones de seguridad importantes

## Supresión de picos de corriente por rayos

### ⚠ ADVERTENCIA

Para evitar posibles riesgos de descarga eléctrica causada por rayos, compruebe que las piezas metálicas del sistema solar estén conectadas a la toma de tierra.

El revestimiento de protección de las piezas metálicas (como el marco del panel solar, los soportes, la carcasa del microinversor) está aislado:

- Raspe el revestimiento de protección de la superficie de contacto entre el marco del panel solar y los soportes.
- Raspe el revestimiento de protección de los soportes y la superficie de contacto del microinversor.
- Asegúrese de que los soportes estén conectados al microinversor por medio de otros conductores, como barandillas de metal.
- Si realiza los pasos anteriores, el marco del panel solar, los soportes y la carcasa del microinversor se conectarán a la toma de tierra a través del cable en cuestión y el cable de CA del microinversor.

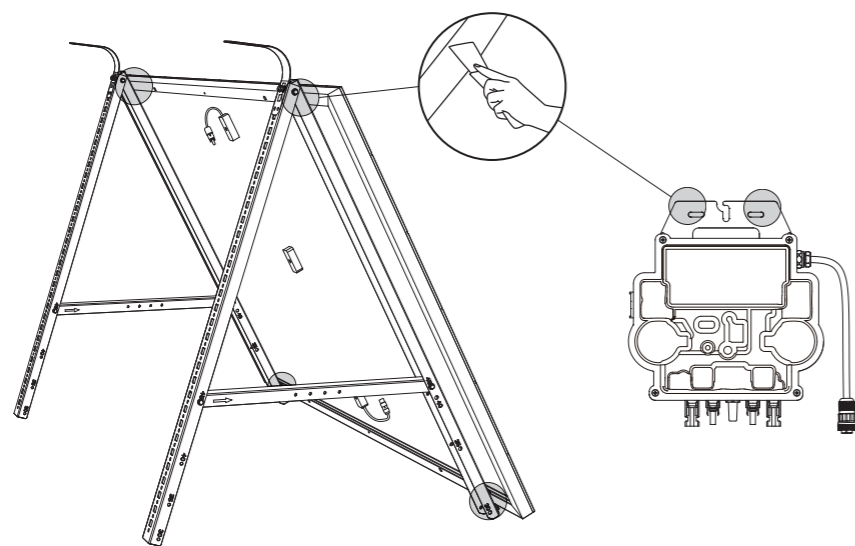

Si le cae un rayo al sistema de energía solar, no necesariamente sufrirá daños por ello. Si cae un rayo en las inmediaciones, esto podría causar a veces picos de tensión en la red eléctrica que podrían dañar el equipo. El microinversor cuenta con protección frente a sobrecargas, pero si la sobrecarga tiene suficiente intensidad, podría ignorar el sistema integrado de protección en el microinversor y causar daños al equipo.

Al instalar cualquier sistema de energía solar, se debe incluir un sistema de protección frente a sobrecargas, ya que la garantía no cubre accidentes de fuerza mayor, como la caída de rayos. Los dispositivos de protección frente a sobrecargas se deben instalar según lo indicado por el proveedor.

## Panel solar

### ⚠ ADVERTENCIA

Antes de instalar, cablear, operar o realizar el mantenimiento de los módulos fotovoltaicos solares, debe leer y comprender todas las normas de seguridad. Cuando la superficie de la batería del módulo se exponga directamente a la luz solar u otras fuentes de luz, se generará corriente continua (CC). Tanto si el módulo está conectado como si no, el contacto directo con los componentes activos del módulo, como uno de los bornes, puede causar accidentes.



**WARNING**

Amperaje máximo del fusible: 20 A.  
Tolerancia de producción de corriente +3 %  
Este módulo produce electricidad cuando se expone a la luz.  
Respete todas las advertencias de seguridad contempladas.  
Solo un técnico cualificado debe realizar la instalación o el mantenimiento de los módulos.  
Tenga cuidado con posibles accidentes por la alta tensión de la CC al conectar los módulos.  
No dañe ni raye la superficie posterior de los módulos.  
No manipule ni instale módulos que estén mojados.  
Siga las recomendaciones del fabricante de la batería si se utilizan baterías con módulos.









## INSTRUCCIONES DE SEGURIDAD

- La persona encargada de montar la unidad debe seguir todas las instrucciones y precauciones de seguridad recogidas en este manual y, al mismo tiempo, cumplir con lo establecido en las leyes o reglamentos de organismos autorizados y otras normativas locales. El incumplimiento de las especificaciones de seguridad e instalación correspondientes descritas en este manual o el incumplimiento de las leyes o reglamentos de organismos autorizados y otras normativas locales dará como resultado la anulación de la garantía limitada de los módulos fotovoltaicos solares adquiridos.
- Los módulos fotovoltaicos solares de Anker han superado las pruebas de algunos de los principales institutos de certificación del mundo. Tenga la seguridad de que el aparato es adecuado para su uso si cumple con los requisitos y las condiciones que figuran en este manual.
- Antes de instalar el sistema de generación de energía solar fotovoltaica, póngase en contacto con las autoridades locales pertinentes para saber si necesita un permiso de instalación y si reúne los requisitos de inspección que se recogen en la normativa local.
- Tenga presente que pueden producirse cambios de tensión a diferentes temperaturas en el diseño de un sistema fotovoltaico (si la temperatura baja, la tensión de salida variable del módulo aumenta).
- Mientras haya luz solar, los módulos fotovoltaicos pueden generar electricidad con normalidad. La incidencia de la sombra tiene un impacto significativo en la generación de energía del módulo. Los módulos no deben quedar bajo la sombra ni colocarse debajo de elementos que hagan sombra (edificios, chimeneas y árboles) ni estar parcialmente cubiertos (por cables aéreos, tierra o nieve).
- Asegúrese de que los módulos fotovoltaicos solares vengán almacenados en su embalaje original antes de su montaje. Los módulos deben estar protegidos de posibles daños durante el transporte y el almacenamiento. No abra el embalaje hasta que los módulos estén en la zona donde se vayan a montar. Desembálelos siguiendo las instrucciones y tenga cuidado al transportar, abrir y almacenar el embalaje. Los módulos empaquetados no se pueden dejar caer directamente del embalaje.
- Tenga cuidado de transportarlos e instalarlos de la forma correcta. De lo contrario, los módulos podrían dañarse.
- Los módulos fotovoltaicos solares no deben apilarse superando la cantidad máxima de alturas que se indica en la caja de embalaje. Antes de desembalarlos, coloque la caja de embalaje en un lugar ventilado, seco y resistente a la intemperie.
- No se ponga encima del paquete sin abrir o del módulo, no los use para escalar ni camine o salte sobre ellos.
- No se deben colocar objetos pesados o afilados en la parte delantera ni trasera del módulo. Esto evitará que el módulo sufra daños y garantizará su seguridad.
- Se recomienda utilizar herramientas para desembalar para evitar que los módulos se inclinen o se caigan al abrir la caja. Los módulos no deben colocarse en entornos inestables o que no sean fijos.
- Los módulos no se pueden transportar tirando de los cables o cajas de conexiones. Para moverlos, los módulos los deben sostener dos o varias personas que lleven guantes antideslizantes. Los módulos no se deben apilar ni colocar sobre la cabeza para transportarlos.
- Si necesita guardar los módulos temporalmente, debe hacerlo en un lugar seco y ventilado.
- Antes de realizar el montaje, compruebe que todos los módulos estén limpios y secos cuando estén junto a otros aparatos eléctricos.
- No monte ningún módulo cuando esté lloviendo, nevando o haga viento.
- No instale ni utilice los módulos bajo fuentes de luz de condensación artificial.
- Las estructuras de soporte del módulo fotovoltaico solar deben estar hechas de materiales duraderos, ser inoxidable y ser resistentes a los rayos ultravioleta. Verifique que se hayan probado, tengan la certificación pertinente y se hayan aprobado.
- Para que los módulos se puedan montar en columnas, las estructuras de soporte de la columna y del módulo deben ser resistentes al viento y a la nieve. Asegúrese de que las cargas de viento y nieve en los módulos no superen la carga máxima permitida por el diseño.
- No utilice módulos solares fotovoltaicos con cristales rotos o láminas traseras dañadas durante la instalación. No es posible reparar tales módulos. Si toca el marco o la superficie de aluminio, podría recibir una descarga eléctrica. No intente desmontar el módulo ni dañar la placa del fabricante ni ninguna otra pieza del módulo.
- Cuando los esté instalando, no pise ni coloque objetos pesados sobre la superficie de cristal de los módulos fotovoltaicos, ni los raye o dañe.
- El cristal del módulo no debe pintarse ni pegarse.
- Al montar módulos solares fotovoltaicos, se pueden utilizar materiales opacos para evitar descargas eléctricas o quemaduras.
- Absténgase de llevar anillos, relojes, pendientes, aretes u otros objetos metálicos durante la instalación o el mantenimiento del sistema fotovoltaico. Esto evitará que se dañen los módulos y se produzcan descargas eléctricas.
- En caso de sobrecarga del circuito, no desconecte ninguna conexión eléctrica ni desenchufe ningún conector.
- Asegúrese de que los cables y conectores no estén rayados ni cortados para evitar que se deteriore el aislamiento de los módulos.
- Use herramientas con un buen aislamiento según las recomendaciones de instalaciones eléctricas correspondientes. Mantenga a los niños alejados de la zona de montaje durante el transporte e instalación de los módulos.
- Debe cumplir con los reglamentos de seguridad locales (p. ej., medidas de seguridad y normas de funcionamiento de estaciones eléctricas), como la instalación de cables, conectores, inversores, controladores de carga, baterías de almacenamiento y baterías recargables.

- En virtud de la norma National Electrical Code, la tensión máxima del sistema no puede superar los 1000 V o 1500 V. Para conocer la tensión exacta,
- consulte la placa del fabricante del módulo que está utilizando.
- La corriente y la tensión generadas por los módulos fotovoltaicos bajo ciertas condiciones pueden ser más altas que aquellas en condiciones normales de prueba. Si las condiciones de instalación no cumplen los requisitos de la NEC, la tensión nominal del módulo se podrá determinar multiplicando la intensidad de cortocircuito (Isc) y la tensión en circuito abierto (Voc) por un factor de 1,25, lo que refuerza la capacidad de carga de corriente del cable y el valor nominal del dispositivo de protección contra sobrecargas de corriente, así como la capacidad de controlar la toma de salida del módulo fotovoltaico conectado.
- El diseño de los módulos de Anker cumple con los estándares internacionales IEC61215 e IEC61730 y tiene una clasificación de clase A según su nivel de aplicación. Los módulos reúnen los requisitos de las normas IEC61730-1 e IEC61730-2 y tienen la clasificación de seguridad Clase II, lo que los hace adecuados para sistemas que exijan más de 50 V o 240 W.
- Son conformes a la norma Electrical Code - Part One - Electrical Equipment Safety Standard CSA C22.1-12-2012.
- Todos los módulos con piezas conductoras expuestas deben conectarse a la toma de tierra o, en caso contrario, estarán infringiendo la norma UL 1703 del National Electrical Code de Estados Unidos y lo establecido en el manual de instalación.
- Para obtener información sobre los métodos de instalación y ayuda en materia de seguridad frente a incendios, consulte a las autoridades locales competentes.
- Para evaluar la clasificación contra incendios del sistema, el techo y los soportes de montaje deben cubrirse con material ignífugo y ventilarse, observando en todo momento la normativa local sobre seguridad eléctrica.
- Si se usan diferentes estructuras de techo y métodos de instalación, el sistema de protección contra incendios del edificio podría verse afectado. Si no se montan correctamente, podría provocar un incendio. Los marcos de los módulos deben tener una separación de 115 mm de la superficie del techo para garantizar que se eviten incendios. La normativa sobre seguridad eléctrica exige el uso de accesorios del módulo adecuados, como fusibles, disyuntores y conectores con conexión a tierra.
- En el manual de instalación del módulo fotovoltaico solar se incluyen las medidas de seguridad. Asegúrese de que la estructura del techo sea estable y segura antes de instalar los módulos. Todos los módulos montados en el techo deben estar sellados para evitar fugas de agua y garantizar el cumplimiento de las normas de seguridad contra incendios. El polvo acumulado en la superficie podría afectar al funcionamiento del módulo. El ángulo de instalación debe ser superior a 10° para que la lluvia pueda arrastrar el polvo. Si se usan inclinaciones menos pronunciadas, se deberá limpiar la zona con más frecuencia.
- No manipule el panel de control del equipo cerca de ninguna fuente de gas inflamable.

## Etiqueta

La etiqueta se encuentra en el lateral del microinversor. En la etiqueta figuran los datos técnicos, así como el tipo y número de serie del dispositivo. Las instrucciones de seguridad se indican y explican a continuación:

	¡Peligro! La indicación "Peligro" describe un posible riesgo que, si se ignora, podría causar lesiones personales.
	¡Atención! La indicación "Atención" se refiere a las circunstancias que podrían causar daños a la propiedad en caso de que no se sigan.
	Instrucciones de uso La indicación "Instrucciones de uso" advierte que las instrucciones de instalación y funcionamiento deben leerse y comprenderse antes de la instalación o reparación.
	¡Precaución: superficie caliente! La indicación "¡Precaución: superficie caliente!" advierte que las superficies del equipo pueden estar calientes y causar quemaduras.
	Instrucciones especiales de eliminación. La indicación "Eliminación separada" advierte que este producto no se puede desechar con la basura normal. Si se desecha de forma inadecuada, podría ser perjudicial para el medio ambiente.
	Marcado CE El producto cumple con los requerimientos básicos recogidos en las directivas correspondientes de la UE.
	La certificación de TÜV NORD demuestra que la organización reconocida internacionalmente TÜV NORD ha verificado la conformidad de los productos y facilita el acceso de las empresas a los mercados internacionales al aumentar su competitividad y reconocimiento.
	Los aparatos eléctricos con doble aislamiento utilizan un sistema de aislamiento protector reforzado además del aislamiento básico.

## Instalación

 Lea las instrucciones antes de la instalación. La garantía no cubre los daños causados por no seguir las instrucciones.

Sección	Aviso
<b>Permiso</b>	• Cuando se disponga a montar un panel solar en un balcón, asegúrese de que pueda colocarse a lo largo de la barandilla del balcón.
	• El sistema de energía solar fotovoltaico debe estar conectado a la red eléctrica. Consulte con las autoridades locales para comprobar si se permite su instalación. Es posible que necesite recibir una autorización antes o después de la instalación.
<b>Instalación</b>	• Instale o retire el sistema fotovoltaico con precaución. No debe haber personas ni objetos materiales debajo del área de trabajo, ya que es una zona de peligro.
	• Le recomendamos que se ayude al menos de otra persona durante el montaje o cuando se vaya a retirar el sistema. Asegúrese de que el panel solar esté bien sujeto antes de apretar las abrazaderas cremallera.
	• La cuerda auxiliar de montaje debe estar fijada a la barandilla del balcón antes de poder montar el panel solar.
	• Se recomienda que al menos dos personas lleven los paneles solares al moverlos. Durante el montaje, los golpes o caídas dañarán la superficie de vidrio del panel solar.
	• Todas las instalaciones deben seguir el reglamento local sobre aparatos eléctricos. Se deben usar medios de protección para el cableado de CA de los inversores y es posible que así lo exijan las regulaciones sobre cableado de su localidad o región. Entre estos sistemas de protección, se incluyen dispositivos de corriente residual, controladores de toma de tierra y disyuntores. Este producto puede generar corriente de CA con un componente de CC. Si se utiliza un dispositivo de protección que funcione con corriente residual (RCD) o un dispositivo de control (RCM) en caso de contacto directo o indirecto, solo se permite un RCD o RCM de tipo B en la parte de CA de este producto.
	• No se deben hacer manipulaciones dentro del microinversor, aparte de los conectores del cable.
<b>Mantenimiento</b>	• No desconecte nunca el panel solar del microinversor sin apagar la corriente de CA. Antes de quitar el enchufe Schuko, los conectores FV y de CA no deben desconectarse en proceso de carga.
	• Los soportes solo están diseñados para aguantar rachas de viento de nivel 8 (galerna, de 62 a 74 km/h, que pueden romper ramas pequeñas o hacer que se camine con dificultad). Es posible que se deban tomar medidas adicionales cuando haya mucho viento, como retirar temporalmente los paneles solares.
	• Si los soportes están oxidados, deformados o presentan otro estado que afecte a su resistencia, será necesario tomar medidas de protección de inmediato, como usar productos para evitar el óxido, reforzarlos o cambiarlos.
	• No dañe el panel solar con objetos afilados, ya que está hecho de vidrio.
	• Para recibir la máxima luz solar, los paneles solares no se deben cubrir cuando estén en uso.
	• No desconecte nunca los conectores del cable de CC en proceso de carga.
	• No toque la superficie de disipación de calor del microinversor. Controle que no haya altas temperaturas y aleje a los niños.
	• No trate de reparar el microinversor. No se incluyen piezas que pueda reparar el usuario. Si ningún método de solución de problemas le resulta de utilidad, comuníquese con el servicio técnico autorizado.

## Aviso

### Declaración de conformidad de CE RED (para microinversor)

Este producto cumple con los requisitos de radiointerferencias de la Comunidad Europea. Por la presente, Anker Innovations Limited declara que el equipamiento de radio cumple con la Directiva 2014/53/UE. El texto completo de la Declaración de conformidad de la UE está disponible en el siguiente sitio web: <https://www.anker.com>

Potencia de salida máxima de Bluetooth: 18,18 dBm (para la UE)

Banda de frecuencia de Bluetooth: Banda de 2,4 G (2,402 GHz - 2,480 GHz)

Potencia de salida máxima de Wi-Fi: 19,86 dBm (para la UE)

Banda de frecuencia de Wi-Fi: Banda de 2,4 G (2,412 GHz - 2,472 GHz)

 Este símbolo indica que el producto no puede desecharse junto con los residuos domésticos. En su lugar, debe llevarse a un punto de recogida adecuado para el reciclaje de aparatos eléctricos y electrónicos.

## Especificaciones



### Microinversor

	Modelo	A5143
<b>Datos de entrada (CC)</b>	Rango recomendado de potencia del módulo fotovoltaico (STC)	(300 Wp-730 Wp+)*2
	Tensión de control de potencia máxima	28 V-45 V
	Rango de tensión de funcionamiento	16 V-60 V
	Tensión máxima de entrada	60 V
	Corriente de entrada máxima	20 A x2
	Isc FV	25 A x2
<b>Datos de salida (CA)</b>	Potencia de salida continua máxima	799 VA
	Tensión de salida nominal/Rango (1)	230 V/184-253 V
	Corriente de salida nominal	3,5 A
	Frecuencia de potencia de salida nominal/Rango (1)	50 Hz/47,5 Hz-51,5 Hz
	Factor de potencia	0.99
<b>Eficiencia</b>	Eficiencia máxima	97.30%
	Eficiencia de MPPT nominal	99.50%
	Consumo de energía por la noche	20 mW
<b>Datos mecánicos</b>	Rango temperatura ambiente de funcionamiento (2)	De -40 °C a 65 °C
	Rango de temperatura de almacenamiento	De -40 °C a 85 °C
	Dimensiones (An x Al x Pr)	263 mm x 218 mm x 36,5 mm
	Peso	2,8 kg
	Tipo de conector de CC	Stäubli MC4 PV-ADBP4-S2&ADSP4-S2
	Enfriamiento	Convección natural - Sin ventiladores
	Calificación medioambiental de la carcasa	IP67
<b>Cable alargador de CA (opcional)</b>	Tamaño del cable	1 mm <sup>2</sup>
	Longitud del cable	5 m (predeterminada)
	Tipo de enchufe	Schuko
<b>Características</b>	Comunicación (inversor a ECU)	Wi-Fi y Bluetooth integrados
	Diseño de aislamiento	Transformadores de alta frecuencia, aislados galvánicamente
	Gestión de la energía	Sistema de análisis de gestión de energía (EMA)
<b>Normativa</b>	Normas sobre seguridad y red eléctrica	EN 62109-1/-2; EN 50549-1; DIN V VDE V 0126-1-1; VFR;UTE C15-712-1; CEI 0-21; UNE 217002; VDE-AR-N 4105

(1) El rango de tensión/frecuencia nominal puede superar el valor nominal si así lo decide la compañía eléctrica.

(2) El microinversor puede activar el modo de degradación de energía si hay mala ventilación y disipación del calor en el lugar de instalación.

### Panel solar (A5500/A5507)

		A5500	A5507
<b>Características eléctricas (STC)</b>	Potencia máxima - Pmax(W)	415	445
	Tensión en circuito abierto - Voc(V)	37.45	40.09
	Corriente en cortocircuito - Isc(A)	14.02	13.69
	Tensión en Pmax -Vmp(V)	31.61	33.91
	Corriente en Pmax - Imp(A)	13.13	13.13
	Eficiencia del módulo	21.3%	22.8%
	Tolerancia de potencia(W)	(0, +4,99 W)	(0, +5W)
	Tensión máxima del sistema (V)	1500 V CC (IEC)	1500Vdc (IEC)
	Amperaje máximo del fusible (A)	25 A	25 A
<b>Especificaciones mecánicas</b>	Dimensiones externas	1722x1134x30 mm	1722x1134x30mm
	Peso	20,5 kg	22,2 Kg±3%
	Celdas solares	Monocristalinas 108(2x54)	Monocristalinas 108(6x18)
	Cristal frontal	Cristal templado de 3,2 mm con revestimiento antirreflejante	Clase II
	Marco	Aleación de aluminio anodizado	Aleación de aluminio anodizado
	Caja de conexiones	IP68	IP68
	Conector	Compatible con MC4	Compatible con MC4
<b>Características de temperatura</b>	Carga mecánica	Lado frontal máx. 5400 Pa, lado trasero máx. 2400 Pa	Lado frontal máx. 5400 Pa, lado trasero máx. 2400 Pa
	Coefficiente de temperatura de Pmax	-0.350%/°C	-0.290%/°C
	Coefficiente de temperatura de Voc	-0.275%/°C	-0.242%/°C
	Coefficiente de temperatura de Isc	+0.045%/°C	+0.054%/°C
	Temperatura de funcionamiento	-40~+85°C	-40~+85°C
<b>Certificación y cumplimiento</b>		 	

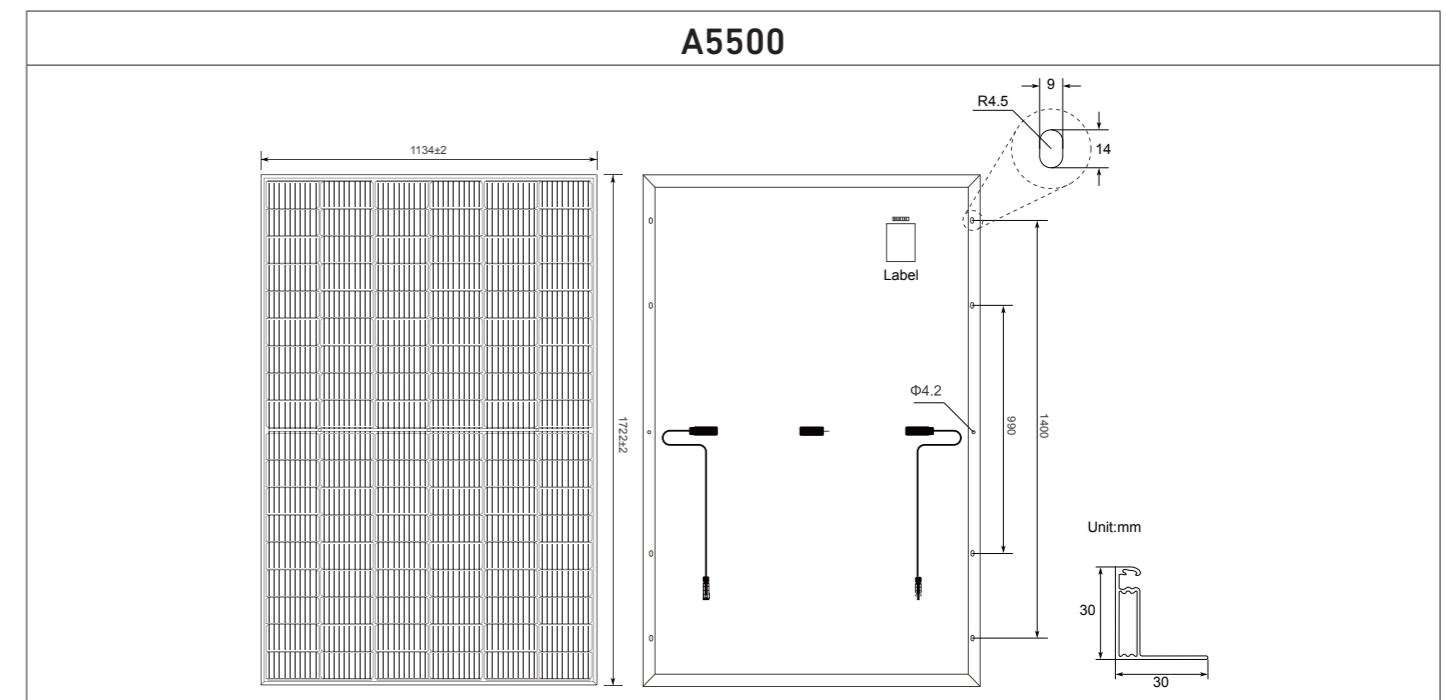



## A5507

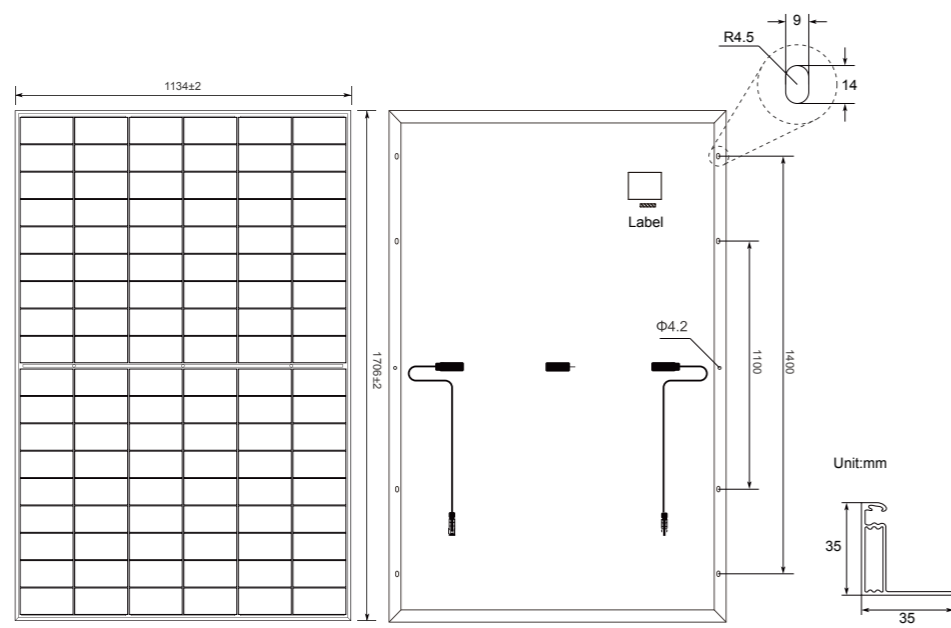

## Soporte de montaje de inclinación ajustable para panel solar (A5650)

	Tamaño (mm)	Peso neto (kg)
Soporte en forma de U	217*45*1.5	0.1
Estructura de soporte vertical	1100*110*1.5	1.34
Barra de soporte del panel solar	1200*108*1.5	1.38
Barra de soporte inferior	618*102*1.5	0.73
Placa de sujeción	130*48*1.5	0.07
Soportes en forma de Z	92*40*2	0.05

## Avisos legales

LAS GARANTÍAS LIMITADAS DISPUESTAS EN EL PRESENTE DOCUMENTO SUSTITUYEN A Y EXCLUYEN TODAS LAS DEMÁS GARANTÍAS EXPRESAS O IMPLÍCITAS, INCLUIDAS, ENTRE OTRAS, GARANTÍAS DE COMERCIALIZACIÓN E IDONEIDAD PARA UN FIN O APLICACIÓN EN PARTICULAR, Y TODAS LAS DEMÁS OBLIGACIONES POR PARTE DE ANKER/SOLIX, A MENOS QUE ANKER/SOLIX ACUERDEN POR ESCRITO OTRAS GARANTÍAS Y OBLIGACIONES. ALGUNAS JURISDICIONES LIMITAN O NO PERMITEN EXENCIONES DE GARANTÍA, POR LO QUE ESTA DISPOSICIÓN PODRÍA NO APLICARSE AL COMPRADOR EN DICHAS JURISDICIONES.

## Garantía y servicio al cliente

Garantía limitada de 12 años del panel solar rígido Anker RS40  
 Garantía limitada de 15 años del panel solar rígido Anker SOLIX RS40P (445W)  
 Garantía limitada de 12 años del microinversor Microinversor Anker SOLIX MI80 (800W BLE)  
 Garantía limitada de 2 años del soporte de inclinación ajustable para panel solar de Anker  
 Garantía limitada de 1 año del cable alargador del panel solar Anker (4.9ft, 4-Pack) y el cable de conexión Anker MI tipo Schuko (16ft)

## Consignes de sécurité importantes

### Suppression de surtension due à la foudre

#### ⚠ AVERTISSEMENT

Pour éviter tout risque de choc électrique causé par la foudre, assurez-vous que les parties métalliques du système solaire sont reliées à la terre.

Le revêtement de protection des pièces métalliques (telles que le cadre du panneau solaire, les supports, le corps du micro-onduleur) est isolé :

- Grattez le revêtement protecteur de la surface de contact entre le cadre du panneau solaire et les supports.
- Grattez le revêtement protecteur des supports et la surface de contact du micro-onduleur.
- Assurez-vous que les supports sont connectés au micro-onduleur via d'autres conducteurs, tels que des garde-corps métalliques.
- En suivant les étapes ci-dessus, le cadre du panneau solaire, les supports et le corps du micro-onduleur seront connectés et mis à la terre via le câble de terre et le câble CA du micro-onduleur.

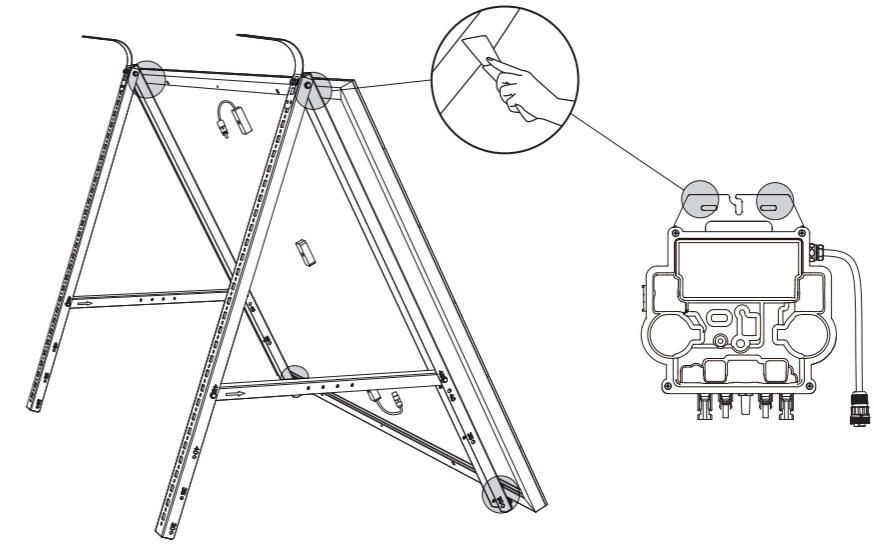

Le système solaire n'a pas besoin d'être frappé par la foudre pour causer des dommages. La foudre qui tombe à proximité induit souvent des pics de tension dans le réseau électrique qui peuvent endommager les équipements. Le micro-onduleur est doté d'une protection contre les surtensions, mais si la surtension est suffisamment puissante pour dépasser la protection intégrée au micro-onduleur, l'équipement sera endommagé.

Toute installation solaire doit inclure une protection contre les surtensions, car la garantie ne couvre pas les cas de force majeure tels que la foudre. Les dispositifs de protection contre les surtensions doivent être installés conformément aux instructions du fournisseur.

### Panneau solaire

#### ⚠ AVERTISSEMENT

Avant d'installer, de câbler, d'utiliser ou d'entretenir les modules solaires PV, vous devez lire et comprendre toutes les règles de sécurité. Lorsque la surface de la batterie du module est directement exposée à la lumière du soleil ou à d'autres sources lumineuses, un courant continu (CC) est généré. Que le module soit connecté ou non, un contact direct avec les parties sous tension du module, telles que les bornes, peut entraîner des accidents.

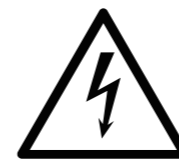

**WARNING**

L'intensité maximale du fusible en série est de 20 A.  
 La tolérance de production électrique est de +3 %  
 Ce module produit de l'électricité lorsqu'il est exposé à la lumière.  
 Suivez toutes les précautions de sécurité applicables.  
 Seul un personnel qualifié doit installer ou effectuer des travaux de maintenance sur les modules  
 Soyez conscient de la haute tension CC dangereuse lorsque vous connectez les modules.  
 Évitez d'endommager ou de rayer la surface arrière des modules.  
 Ne manipulez pas et n'installez pas les modules lorsqu'ils sont mouillés.  
 Suivez les recommandations du fabricant de la batterie si des batteries sont utilisées avec des modules.









## INSTRUCTIONS DE SÉCURITÉ

- L'installateur doit respecter toutes les consignes de sécurité et les précautions mentionnées dans ce manuel, ainsi que les lois ou réglementations des organismes agréés et autres exigences locales. Le non-respect des spécifications de sécurité et d'installation pertinentes décrites dans ce manuel, ou le non-respect des lois ou réglementations des organismes agréés et d'autres exigences locales entraînera l'annulation de la garantie limitée des modules solaires photovoltaïques achetés.
- Les modules photovoltaïques solaires d'Anker ont passé avec succès les tests de certains des plus grands instituts de certification au monde. Soyez assuré qu'ils conviennent à l'utilisation si les exigences et termes de ce manuel sont respectés.
- Avant d'installer le système de production d'énergie photovoltaïque solaire, veuillez contacter l'autorité locale compétente pour déterminer le permis d'installation et les exigences d'inspection qui répondent aux exigences locales.
- Assurez-vous de tenir compte des changements de tension à différentes températures lors de la conception d'un système photovoltaïque (lorsque la température baisse, la tension de sortie variable du module augmente).
- Tant qu'il y a du soleil, les modules photovoltaïques peuvent produire de l'électricité normalement. L'ombre a un impact significatif sur la production d'énergie du module. Les modules ne doivent pas être couverts ou placés à l'ombre (bâtiments, cheminées et arbres) ni être partiellement à l'ombre (lignes aériennes, saletés ou neige).
- Assurez-vous que les modules photovoltaïques solaires sont stockés dans leur emballage d'origine avant l'installation. Les modules doivent être protégés contre les dommages pendant le transport et le stockage. N'ouvrez pas l'emballage tant que les modules ne sont pas arrivés sur le site d'installation. Déballez conformément aux instructions et soyez prudent lors du transport, de l'ouverture et du stockage. Les modules emballés ne peuvent pas subir de chute directe.
- Assurez-vous que les méthodes de transport et d'installation sont correctes. Sinon, les modules pourraient être endommagés.
- Les modules photovoltaïques solaires ne doivent pas être empilés au-delà du nombre maximum de couches indiqué sur la boîte d'emballage. Avant de déballer, veuillez placer le carton d'emballage dans un endroit ventilé, sec et à l'abri des intempéries.
- Ne vous tenez pas debout, ne grimpez pas, ne marchez pas et ne sautez pas sur un emballage fermé ou un module.
- Ne placez pas d'objets lourds ou tranchants à l'avant ou à l'arrière du module. Cela évitera d'endommager le module et assurera sa sécurité.
- Il est recommandé d'utiliser des outils de démontage et un support pour empêcher les modules de basculer ou de tomber lors du démontage du carton. Les modules ne doivent pas être placés dans des environnements instables ou non fixes.
- Si des câbles ou des boîtiers de jonction sont tirés, les modules ne peuvent pas être transportés. Les modules doivent être tenus par deux personnes ou plus portant des gants antidérapants pendant le déplacement des modules. Les modules ne doivent pas être empilés ou placés sur la tête pour être transportés.
- Si vous avez besoin de stocker temporairement des modules, ils doivent être entreposés dans un environnement sec et ventilé.
- Avant l'installation, assurez-vous que tous les modules sont dans des conditions propres et sèches lorsqu'ils sont en contact avec des appareils électriques.
- N'installez aucun module lorsqu'il pleut, qu'il neige ou qu'il y a du vent.
- N'installez pas ou n'utilisez pas les modules sous des sources de lumière artificielle focalisée.
- Les structures de support du module PV solaire doivent être construites avec des matériaux durables, antirouille et résistants aux UV. Assurez-vous qu'elles sont testées, certifiées et approuvées.
- Pour les modules à installer sur des colonnes, les structures de support des colonnes et des modules doivent être résistantes au vent et à la neige. Veuillez vous assurer que les charges de vent et de neige sur les modules ne dépassent pas la charge maximale autorisée par la conception.
- N'utilisez pas des modules photovoltaïques solaires présentant du verre brisé ou des feuilles arrière endommagées lors de l'installation. La réparation de tels modules n'est pas possible. Toucher le cadre ou la surface en aluminium entraînera un choc électrique. Vous ne devez pas essayer de démonter le module ou d'endommager la plaque signalétique ou toute autre partie du module.
- Ne marchez pas sur, ne placez pas d'objets lourds sur, ne rayez pas ou n'endommagez pas la surface en verre des modules photovoltaïques lors de l'installation.
- Le verre du module ne doit pas être peint ou collé.
- Lors de l'installation de modules photovoltaïques solaires, des matériaux opaques peuvent être utilisés pour éviter les chocs électriques ou les brûlures.
- Évitez de porter des bagues métalliques, des montres, des boucles d'oreilles, des anneaux de nez ou d'autres objets métalliques pendant l'installation ou l'entretien du système photovoltaïque. Cela évitera d'endommager les modules et de provoquer des chocs électriques.
- En cas de surcharge du circuit, ne débranchez aucune connexion électrique et ne débranchez aucun connecteur.
- Assurez-vous que les câbles et les connecteurs ne sont pas rayés ou coupés pour éviter que les performances d'isolation des modules ne se dégradent.
- Veuillez à utiliser des outils bien isolés conformément aux normes d'installation électrique en vigueur. Tenez vos enfants éloignés de la zone du site d'installation pendant le transport et l'installation des modules.
- Vous devez vous conformer aux réglementations de sécurité locales (par exemple, les règles de sécurité et les réglementations d'exploitation des centrales électriques), y compris en ce qui concerne l'installation des fils et câbles, des connecteurs, des onduleurs, des contrôleurs de charge, des batteries de stockage et des batteries rechargeables.

- Selon le National Electrical Code, la tension maximale du système ne peut pas dépasser 1 000 V ou 1 500 V. Pour déterminer la tension exacte,
- vérifiez la plaque signalétique du module que vous utilisez.
- Le courant et la tension générés par les modules photovoltaïques dans certaines conditions peuvent être supérieurs à ceux atteints dans des conditions de test standard. Si les conditions d'installation ne répondent pas aux exigences du NEC, la tension nominale du module peut être déterminée en multipliant Isc et Voc par un facteur de 1,25, en renforçant la capacité de charge actuelle du fil et la valeur nominale du dispositif de protection contre les surintensités, ainsi que la capacité à contrôler l'extrémité de sortie du module photovoltaïque connecté.
- La conception du module d'Anker est conforme aux normes internationales IEC61215 et IEC61730 et son niveau d'application est de classe A. Il est conforme aux normes IEC61730-1 et IEC61730-2 et sa sécurité est de classe II, ce qui le rend adapté aux systèmes nécessitant plus de 50 V ou 240 W.
- Conforme au Electrical Code - Première partie - Normes relatives à la sûreté de l'équipement électrique CSA C22.1-12-2012.
- Tous les modules avec des pièces conductrices exposées doivent être mis à la terre pour ne pas être considérés comme violant la norme UL 1703 en vertu du National Electrical Code des États-Unis et du manuel d'installation.
- Pour connaître les méthodes d'installation et obtenir des conseils de sécurité incendie, consultez les autorités locales compétentes.
- Pour évaluer la résistance au feu du système, le toit et les supports de montage doivent être recouverts d'un matériau ignifuge et ventilés tout en respectant les réglementations locales en matière de sécurité électrique.
- Différentes structures de toit et méthodes d'installation affecteront les performances de sécurité incendie du bâtiment. Si le système n'est pas correctement installé, il peut provoquer un incendie. Les cadres des modules doivent être espacés de 115 mm (4,5 po) des surfaces du toit pour assurer la protection contre les incendies. Les réglementations de sécurité électrique exigent l'utilisation d'accessoires de module appropriés, tels que des fusibles, des disjoncteurs et des connecteurs mis à la terre.
- Le manuel d'installation du module PV solaire décrit les précautions de sécurité. Assurez-vous que la structure du toit est stable et sécurisée avant d'installer les modules. Tous les modules montés sur le toit doivent être scellés pour éviter les fuites d'eau et assurer le respect des normes de sécurité incendie. La poussière accumulée sur la surface altère les performances du module. L'angle d'installation doit être supérieur à 10° afin que la pluie puisse emporter la poussière. Les petites inclinaisons nécessiteront un nettoyage plus fréquent.
- N'utilisez pas le panneau de commande d'un équipement à proximité de gaz inflammables.

## Étiquette

L'étiquette est située sur le côté du micro-onduleur. L'étiquette contient des données techniques, ainsi que le type et le numéro de série de l'appareil. Les consignes de sécurité sont énumérées et expliquées ci-dessous :

	Danger ! Le terme « Danger » décrit un problème qui peut entraîner des blessures s'il est ignoré.
	Attention ! Le terme « Attention » fait référence à des circonstances qui pourraient occasionner des dommages matériels si elles ne sont pas prises en compte.
	Instructions d'utilisation ! Le terme « Instructions d'utilisation » stipule que les instructions d'installation et d'utilisation doivent être lues et comprises avant d'installer ou de réparer le produit.
	Attention, surface chaude ! « Attention, surface chaude » avertit que des surfaces de l'équipement peuvent être chaudes et présenter un risque de brûlure.
	Instructions spéciales de mise au rebut ! « Mise au rebut séparée » indique que ce produit ne peut pas être jeté avec les ordures ménagères. Une élimination incorrecte peut nuire à l'environnement.
	Marquage CE Le produit est conforme aux exigences essentielles des directives pertinentes de l'UE.
	La marque TÜV NORD indique que la conformité des produits est vérifiée par l'organisme internationalement reconnu TÜV NORD et facilite l'accès des entreprises aux marchés internationaux en augmentant leur compétitivité et leur reconnaissance.
	Les appareils électriques à double isolation utilisent une isolation de protection renforcée en plus de l'isolation de base.

## Installation

⚠ Lisez les instructions avant l'installation. Les dommages dus au non-respect des instructions ne sont pas couverts par la garantie.

Section	Avis
<b>Autorisation</b>	<ul style="list-style-type: none"><li>Lors de l'installation d'un panneau solaire sur un balcon, assurez-vous qu'il peut s'étendre au-delà de la balustrade du balcon.</li></ul>
	<ul style="list-style-type: none"><li>Le système photovoltaïque solaire est relié au réseau. Vérifiez auprès de vos autorités locales si l'installation est autorisée ; le processus peut nécessiter une approbation avant ou après l'installation.</li></ul>
<b>Installation</b>	<ul style="list-style-type: none"><li>Installez ou retirez le système PV avec prudence. Il ne doit y avoir aucune personne ou aucun bien sous la zone de travail, car il s'agit d'une zone dangereuse.</li></ul>
	<ul style="list-style-type: none"><li>Nous recommandons la présence de deux personnes pour effectuer l'installation ou le retrait. Assurez-vous que le panneau solaire est fermement fixé avant de serrer les colliers de serrage.</li></ul>
	<ul style="list-style-type: none"><li>Le câble auxiliaire de montage doit être connecté à la balustrade du balcon avant que le panneau solaire puisse être monté.</li></ul>
	<ul style="list-style-type: none"><li>Il est recommandé de transporter des panneaux solaires avec au moins deux personnes. Les chocs ou chutes pendant l'installation peuvent endommager la surface en verre du panneau solaire.</li></ul>
	<ul style="list-style-type: none"><li>Toutes les installations doivent respecter les codes électriques locaux. Une protection supplémentaire du câblage CA des onduleurs doit être fournie et peut être requise par les réglementations de câblage locales et nationales. Cette protection peut inclure des dispositifs à courant résiduel, des moniteurs de défaut à la terre et des disjoncteurs. Ce produit peut générer un courant CA avec une composante CC. Si un dispositif de protection à courant résiduel (RCD) ou un dispositif de surveillance (RCM) est utilisé à des fins de protection en cas de contact direct ou indirect, seuls un RCD ou un RCM de type B sont autorisés sur le côté CA de ce produit.</li></ul>
	<ul style="list-style-type: none"><li>Aucune modification ne doit être apportée à l'intérieur du micro-onduleur, sauf au niveau des connecteurs de câble.</li></ul>
<b>Entretien</b>	<ul style="list-style-type: none"><li>Ne déconnectez jamais le panneau solaire du micro-onduleur sans couper l'alimentation CA. Avant de retirer la fiche Schuko, les connecteurs PV et CA ne doivent pas être déconnectés sous charge.</li></ul>
	<ul style="list-style-type: none"><li>Les supports sont conçus uniquement pour résister à des vents de niveau 8 (Coup de vent, 62 à 74 km/h, peut casser des branches sur les arbres ou rendre la marche contre le vent pénible). Des mesures de protection supplémentaires peuvent être nécessaires par temps extrêmement venteux, comme le retrait temporaire des panneaux solaires.</li></ul>
	<ul style="list-style-type: none"><li>Si les supports sont rouillés, déformés ou présentent toute autre condition affectant leur résistance, il est nécessaire de prendre immédiatement des mesures de protection. Ces mesures peuvent inclure la prévention de la rouille, le renforcement ou le remplacement.</li></ul>
	<ul style="list-style-type: none"><li>N'endommagez pas le panneau solaire avec des objets pointus, car il est en verre.</li></ul>
	<ul style="list-style-type: none"><li>Pour recevoir un maximum de lumière solaire, les panneaux solaires ne doivent jamais être couverts pendant l'utilisation.</li></ul>
	<ul style="list-style-type: none"><li>Ne débranchez jamais les connecteurs de câble CC sous charge.</li></ul>
	<ul style="list-style-type: none"><li>Ne touchez pas la surface de dissipation thermique du micro-onduleur. Soyez conscient des températures élevées et gardez-les hors de portée des enfants.</li></ul>
	<ul style="list-style-type: none"><li>N'essayez pas de réparer le micro-onduleur. Il ne contient aucune pièce réparable par l'utilisateur. Si les méthodes de dépannage échouent, veuillez contacter un agent de service agréé.</li></ul>

## Avis

### Déclaration de conformité CE RED (pour micro-onduleur)

Ce produit est conforme aux exigences en matière d'interférences radio de la Communauté européenne. Par la présente, Anker Innovations Limited déclare que cet équipement radio est conforme à la Directive 2014/53/EU. Le texte intégral de la Déclaration de conformité pour l'UE est disponible sur le site Web suivant : <https://www.anker.com>

Puissance de sortie maximale Bluetooth : 18,18 dBm (pour l'UE)

Bande de fréquence Bluetooth : Bande 2,4 G (2,402 GHz-2,480 GHz)

Puissance de sortie maximale du Wi-Fi : 19,86 dBm (pour l'UE)

Bande de fréquence Wi-Fi : bande 2,4 G (2,412 GHz - 2,472 GHz)

25 FR



Ce symbole indique que ce produit ne doit pas être traité comme un déchet ménager. Au lieu de cela, il doit être remis au point de collecte applicable pour le recyclage des équipements électriques et électroniques.

## Spécifications

### Micro-onduleur

	Modèle	A5143
<b>Données d'entrée (CC)</b>	Plage de puissance de module PV recommandée (STC)	(300 Wp-730 Wp+)*2
	Tension de suivi de puissance de crête	28 V-45 V
	Plage de tensions de fonctionnement	16 V-60 V
	Tension d'entrée maximale	60 V
	Courant d'entrée maximal	20 A × 2
	Isc PV	25 A × 2
<b>Données de sortie (CA)</b>	Puissance de sortie continue maximale	799 VA
	Tension de sortie nominale / Plage (1)	230 V/184-253 V
	Courant de sortie nominal	3,5 A
	Fréquence de sortie nominale / Plage (1)	50 Hz/47,5 Hz-51,5 Hz
	Facteur de puissance	0.99
<b>Efficacité</b>	Efficacité maximale	97.30%
	Efficacité MPPT nominale	99.50%
	Consommation électrique de nuit	20 mW
<b>Données mécaniques</b>	Plage de températures ambiantes de fonctionnement (2)	-40 °C à 65 °C
	Plage de températures de stockage	-40 °C à 85 °C
	Dimensions (L × H × P)	263 mm × 218 mm × 36,5 mm
	Poids	2,8 kg
	Type de connecteur CC	Stäubli MC4 PV-ADBP4-S2&ADSP4-S2
	Refroidissement	Convection naturelle - Pas de ventilateurs
	Évaluation environnementale de l'enceinte	IP67
<b>Câble d'extension CA (facultatif)</b>	Taille de fil	1 mm <sup>2</sup>
	Longueur du câble	5 m (Par défaut)
	Type de connecteur	Schuko
<b>Caractéristiques</b>	Communication (onduleur à ECU)	Wi-Fi et Bluetooth intégrés
	Conception d'isolement	Transformateurs haute fréquence, isolés galvaniquement
	Gestion de l'énergie	Système d'analyse de la gestion de l'énergie (EMA)
<b>Conformités</b>	Conformités de sécurité et de réseau	EN 62109-1/-2 ; EN 50549-1 ; DIN V VDE V 0126-1-1 ; VFR;UTE C15-712-1 ; CEI 0-21 ; UNE 217002 ; VDE-AR-N 4105

(1) La plage de tension/fréquence nominale peut être étendue au-delà de la valeur nominale si le service public l'exige.

(2) Le micro-onduleur peut passer en mode de dégradation de la puissance si la ventilation et la dissipation thermique sont insuffisantes dans l'environnement d'installation.

## Panneau solaire (A5500/A5507)

	A5500	A5507	
<b>Caractéristiques électriques (STC)</b>	Puissance maximale - Pmax (W)	415	445
	Tension de circuit ouvert - Voc (V)	37.45	40.09
	Courant de court-circuit - Isc (A)	14.02	13.69
	Tension à Pmax - Vmp (V)	31.61	33.91
	Courant à Pmax - Imp (A)	13.13	13.13
	Efficacité des modules	21.3%	22.8%
	Tolérance de puissance (W)	(0, +4,99 W)	(0, +5 W)
	Tension maximale du système (V)	1 500 Vcc (CEI)	1 500 Vdc (IEC)
	Intensité maximale du fusible en série (A)	25 A	25 A
<b>Spécifications mécaniques</b>	Dimensions extérieures	1 722x1 134x30 mm	1722x1134x30mm
	Poids	20,5 kg	22,2 Kg±3%
	Cellules solaires	Monocristallines 108 (2x54)	Monocristallines 108 (6x18)
	Verre avant	Verre trempé de 3,2 mm avec traitement antireflet	Classe II
	Image	Alliage d'aluminium anodisé	Alliage d'aluminium anodisé
	Boîte de raccordement	IP68	IP68
	Connecteur	Compatible MC4	Compatible MC4
Charge mécanique	Côté avant, max. 5 400 Pa, côté arrière max. 2 400 Pa	Côté avant, max. 5 400 Pa, côté arrière max. 2 400 Pa	
<b>Caractéristiques de température</b>	Coefficient de température Pmax	-0.350%/°C	-0.290%/°C
	Coefficient de température Voc	-0.275%/°C	-0.242%/°C
	Coefficient de température Isc	+0.045%/°C	+0.054%/°C
	Température de fonctionnement	-40~+85°C	-40~+85°C
<b>Certification et conformité</b>			

### A5500

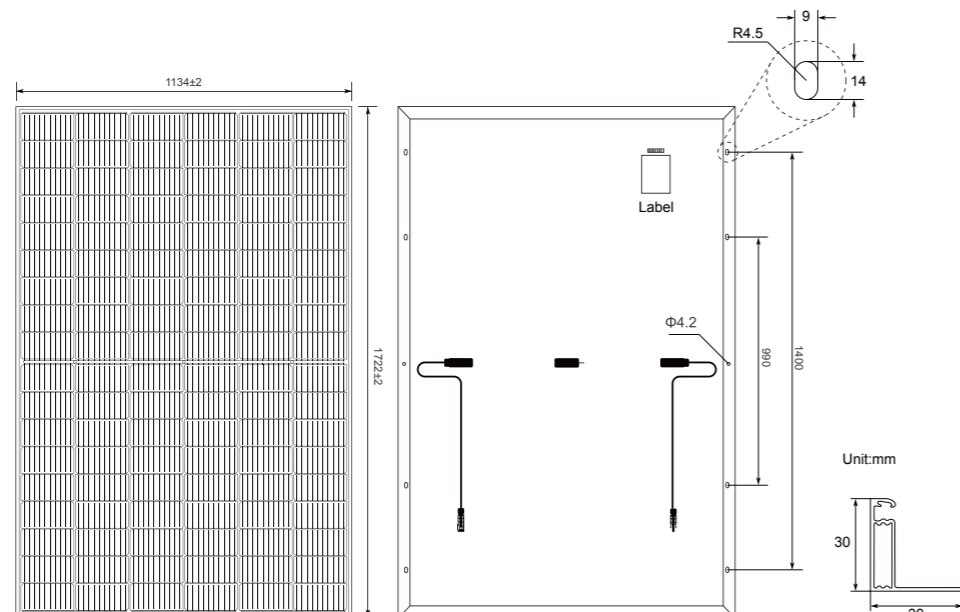

### A5507

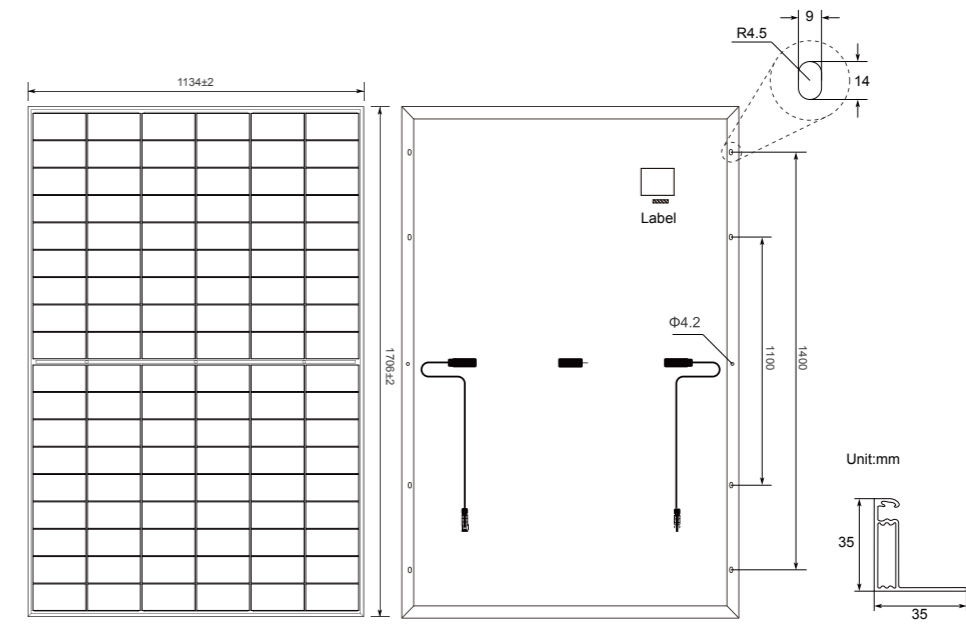

## Support inclinable pour panneau solaire (A5650)

	Taille (mm)	Poids net (kg)
<b>Crémaillère en U</b>	217*45*1.5	0.1
<b>Échafaudage à support vertical</b>	1100*110*1.5	1.34
<b>Poutre de support de panneau solaire</b>	1200*108*1.5	1.38
<b>Poutre de support inférieure</b>	618*102*1.5	0.73
<b>Collier de fixation</b>	130*48*1.5	0.07
<b>Supports de limite</b>	92*40*2	0.05

## Avis de non-responsabilité

LES GARANTIES LIMITÉES ÉNONCÉES DANS LES PRÉSENTES REMPLACENT ET EXCLUENT TOUTES LES AUTRES GARANTIES EXPRESSES OU IMPLICITES, Y COMPRIS, MAIS SANS S'Y LIMITER, LES GARANTIES DE QUALITÉ MARCHANDE ET D'ADÉQUATION À UN USAGE PARTICULIER OU À UNE APPLICATION PARTICULIÈRE, ET TOUTES LES AUTRES OBLIGATIONS DE LA PART D'ANKER/SOLIX À MOINS QU'UNE AUTRE GARANTIE ET D'AUTRES OBLIGATIONS SOIENT CONVENUES PAR ÉCRIT PAR ANKER/SOLIX. CERTAINES JURIDICTIONS LIMITENT OU N'AUTORISENT PAS LES EXONÉRATIONS DE GARANTIE, AINSI CETTE DISPOSITION PEUT NE PAS S'APPLIQUER À L'ACHETEUR DANS CES JURIDICTIONS.

## Garantie et service client

Garantie limitée de 12 ans pour le panneau solaire rigide Anker RS40

Garantie limitée de 15 ans pour le panneau solaire rigide Anker SOLIX RS40P (445W)

Garantie limitée de 12 ans pour le micro-onduleur Micro-onduleur Anker SOLIX MI80 (800W BLE)

Garantie limitée de 2 ans pour le support inclinable réglable pour panneau solaire Anker

Garantie limitée de 1 an pour le câble d'extension de panneau solaire Anker (4.9ft, 4-Pack) et le câble de connexion Anker MI à Schuko (16ft)



# Istruzioni importanti sulla sicurezza

## Protezione dalla sovratensione causata dai fulmini

### AVVERTENZA

Per prevenire il rischio di scosse elettriche causate da fulmini, assicurarsi che le parti metalliche dell'impianto solare siano collegate a terra.

Il rivestimento protettivo delle parti metalliche (come il telaio del pannello solare, le staffe, il corpo del microinverter) è isolato:

- Grattare via il rivestimento protettivo della superficie di contatto tra il telaio del pannello solare e le staffe.
- Grattare via il rivestimento protettivo delle staffe e la superficie di contatto del microinverter.
- Assicurarsi che le staffe siano collegate al microinverter tramite altri conduttori, come ringhiere metalliche.
- Se si seguono i passaggi precedenti, il telaio del pannello solare, le staffe e il corpo del microinverter saranno collegati e messi a terra tramite il filo di terra e il filo CA del microinverter.

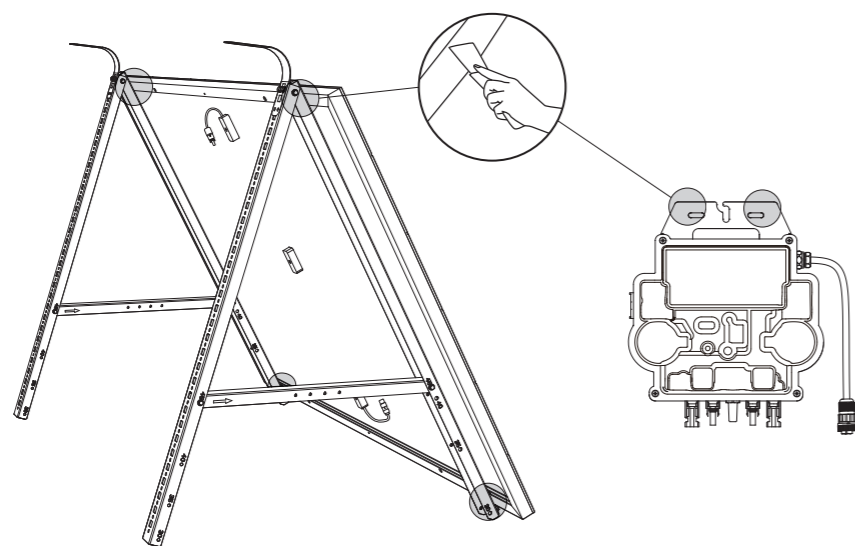

L'impianto solare non viene necessariamente danneggiato solo se colpito direttamente da un fulmine. Un fulmine che cada nelle vicinanze ha molte probabilità di indurre picchi di tensione nella rete elettrica tali da danneggiare le apparecchiature. Il microinverter è dotato di protezione dalle sovratensioni, ma se la sovratensione è sufficientemente forte, la protezione integrata nel microinverter può essere superata, con conseguenti danni all'apparecchiatura.

Qualsiasi installazione solare dovrebbe includere una protezione contro le sovratensioni poiché la garanzia non copre cause di forza maggiore come i fulmini. I dispositivi di protezione contro le sovratensioni devono essere installati secondo le istruzioni del fornitore.

## Pannello solare

### AVVERTENZA

Prima di installare, cablare, utilizzare o eseguire la manutenzione dei moduli solari fotovoltaici, è necessario leggere e comprendere tutte le norme di sicurezza. Quando la superficie della batteria del modulo è direttamente esposta alla luce solare o ad altre sorgenti luminose, verrà generata corrente continua (CC). Indipendentemente dal fatto che il modulo sia collegato o meno, il contatto diretto con le parti in tensione del modulo, come il morsetto, può causare incidenti.



Portata massima del fusibile di serie 20 A.  
Tolleranza di produzione di potenza +3%  
Questo modulo produce elettricità se esposto alla luce.  
Seguire tutte le precauzioni di sicurezza applicabili.  
L'installazione o la manutenzione dei moduli deve essere eseguita solo da personale qualificato.  
Quando si collegano i moduli, fare attenzione alla pericolosa alta tensione CC.  
Non danneggiare o graffiare la superficie posteriore dei moduli.  
Non maneggiare o installare i moduli quando sono bagnati.  
Se si utilizzano batterie con i moduli, seguire le raccomandazioni del produttore della batteria.









## ISTRUZIONI PER LA SICUREZZA

- L'installatore deve attenersi a tutte le istruzioni e precauzioni di sicurezza menzionate in questo manuale e, allo stesso tempo, osservare le leggi o i regolamenti degli enti autorizzati e altri requisiti locali. Il mancato rispetto delle pertinenti specifiche di sicurezza e installazione descritte in questo manuale o il mancato rispetto delle leggi o dei regolamenti degli enti autorizzati e di altri requisiti locali comporterà l'annullamento della garanzia limitata dei moduli fotovoltaici acquistati.
- I moduli solari fotovoltaici di Anker hanno superato i test di alcuni dei principali istituti di certificazione del mondo. Se soddisfano i requisiti e i termini riportati in questo manuale, i moduli sono senza dubbio adatti all'uso.
- Prima di installare l'impianto di generazione di energia solare fotovoltaica, contattare l'autorità locale competente per stabilire il permesso di installazione e i requisiti di ispezione che soddisfano i requisiti locali.
- Durante la progettazione di un impianto fotovoltaico, considerare sempre le variazioni di tensione a diverse temperature (quando la temperatura scende, la tensione variabile in uscita del modulo aumenterà).
- Purché esposti alla luce solare, i moduli fotovoltaici possono generare elettricità normalmente. L'occlusione dell'ombra ha un impatto significativo sulla generazione di energia del modulo. I moduli non devono essere coperti o posizionati all'ombra (edifici, camini e alberi) né devono essere parzialmente ombreggiati (linee aeree, sporcizia o neve).
- Assicurarsi che i moduli solari fotovoltaici siano conservati nella confezione originale prima dell'installazione. I moduli devono essere protetti da eventuali danni durante il trasporto e lo stoccaggio. Non aprire la confezione finché i moduli non arrivano nel sito di installazione. Disimballare secondo le istruzioni e fare attenzione durante il trasporto, l'apertura e la conservazione. I moduli imballati non possono essere depositati direttamente.
- Assicurarsi che i metodi di trasporto e installazione siano corretti. In caso contrario, i moduli potrebbero danneggiarsi.
- I moduli solari fotovoltaici non devono essere impilati oltre il numero massimo di strati indicato sulla confezione. Prima del disimballaggio, posizionare la confezione di imballaggio in un luogo ventilato, asciutto e resistente alle intemperie.
- Non salire, camminare o saltare su una confezione o un modulo non aperto.
- Gli oggetti pesanti o appuntiti non devono essere posizionati sulla parte anteriore o posteriore del modulo. In questo modo è possibile evitare danni al modulo e garantirne la sicurezza.
- Si consiglia di utilizzare supporti e strumenti di smontaggio per evitare che i moduli si ribaltino o cadano durante lo smontaggio della confezione. I moduli non devono essere collocati in ambienti instabili o non fissati.
- Ogni volta che le scatole di giunzione o i cavi vengono tirati, i moduli non possono essere trasportati. Durante lo spostamento, i moduli devono essere tenuti contemporaneamente da due o più persone che indossano guanti antiscivolo. I moduli non devono essere impilati o appoggiati sulla testa per il trasporto.
- Qualora i moduli debbano essere temporaneamente immagazzinati, è necessario conservarli in un ambiente asciutto e ventilato.
- Prima dell'installazione, assicurarsi che tutti i moduli siano puliti e asciutti quando vengono a contatto con apparecchi elettrici.
- Non installare alcun modulo in caso di pioggia, neve o vento.
- Non installare o utilizzare i moduli sotto sorgenti luminose artificiali a condensazione.
- Le strutture di sostegno del modulo solare fotovoltaico devono essere costruite con materiali durevoli, antiruggine e resistenti ai raggi UV. Accertarsi che tali materiali siano testati, certificati e approvati.
- Per i moduli da installare su colonne, le strutture di sostegno della colonna e dei moduli devono essere resistenti al vento e alla neve. Assicurarsi che i carichi di vento e neve sui moduli non superino il carico massimo consentito nel progetto.
- Non utilizzare moduli solari fotovoltaici con vetri rotti o backsheet danneggiati durante l'installazione. Questi moduli non possono essere riparati. Se si tocca il telaio o la superficie in alluminio si provocherà una scossa elettrica. Non tentare di smontare il modulo o danneggiare la targhetta o qualsiasi altra parte del modulo.
- Non calpestare, posizionare oggetti pesanti, graffiare o danneggiare la superficie in vetro dei moduli fotovoltaici durante l'installazione.
- Il vetro del modulo non deve essere verniciato o incollato.
- Quando vengono installati moduli solari fotovoltaici, è possibile utilizzare materiali opachi per evitare scosse elettriche o ustioni.
- Astenersi dall'indossare anelli metallici, orologi, orecchini, piercing al naso o altri oggetti metallici durante l'installazione o la manutenzione dell'impianto fotovoltaico. Ciò consentirà di evitare danni ai moduli e scosse elettriche.
- In caso di sovraccarico del circuito, non scollegare alcun collegamento elettrico o connettore.
- Accertarsi che i cavi e i connettori non siano graffiati o tagliati per evitare di compromettere le prestazioni di isolamento dei moduli.
- Accertarsi di utilizzare strumenti ben isolati in conformità agli standard di installazione elettrica pertinenti. Durante il trasporto e l'installazione dei moduli, tenere i bambini lontani dall'area del sito di installazione.
- È necessario rispettare le norme di sicurezza locali (ad es. norme di sicurezza e norme sul funzionamento delle centrali elettriche), inclusa l'installazione di fili e cavi, connettori, inverter, regolatori di carica, batterie di accumulo e batterie ricaricabili.
- Secondo il codice elettrico nazionale, la tensione massima dell'impianto non può superare 1.000 V o 1.500 V. Per determinare la tensione esatta,

- controllare la targhetta del modulo che si sta utilizzando.
- La corrente e la tensione generate dai moduli fotovoltaici in determinate condizioni possono essere superiori a quelle in condizioni di test standard. Se le condizioni di installazione non soddisfano i requisiti del codice elettrico nazionale, la tensione nominale del modulo può essere determinata moltiplicando I<sub>sc</sub> e V<sub>oc</sub> per un fattore di 1,25, rafforzando la capacità di trasporto di corrente del cavo e il valore nominale del dispositivo di protezione da sovracorrente, come così come la capacità di controllare l'estremità di uscita del modulo fotovoltaico collegato.
- Il design del modulo di Anker è conforme agli standard internazionali IEC61215 e IEC61730 ed è classificato come classe A per il livello di applicazione. Il modulo è conforme agli standard IEC61730-1 e IEC61730-2, e ha una classificazione di sicurezza di Classe II, il che lo rende adatto a impianti che richiedono più di 50 V o 240 W.
- Il modulo è conforme allo standard di sicurezza per le apparecchiature elettriche CSA C22.1-12-2012 della prima parte del codice elettrico.
- Tutti i moduli con parti conduttive esposte devono essere collegati a terra, in caso contrario saranno considerati in violazione della certificazione UL 1703 ai sensi del codice elettrico nazionale degli Stati Uniti e del manuale di installazione.
- Per i metodi di installazione e le linee guida sulla sicurezza antincendio, consultare le autorità locali competenti.
- Per valutare la resistenza al fuoco dell'impianto, il tetto e le staffe di montaggio devono essere rivestiti con materiale ignifugo e ventilati pur rispettando le normative locali sulla sicurezza elettrica.
- Diverse strutture del tetto e metodi di installazione influiranno sulle prestazioni di sicurezza antincendio dell'edificio. Se non installato correttamente, potrebbe provocare un incendio. Per garantire la protezione antincendio, è necessario che i telai dei moduli siano installati alla distanza di 115 mm dalle superfici del tetto. Le normative sulla sicurezza elettrica richiedono l'uso di accessori del modulo appropriati, come fusibili, interruttori automatici e connettori con messa a terra.
- Il manuale di installazione del modulo fotovoltaico delinea le precauzioni di sicurezza. Prima di installare i moduli, assicurarsi che la struttura del tetto sia stabile e sicura. Tutti i moduli montati sul tetto devono essere sigillati per evitare perdite d'acqua e garantire la conformità agli standard di sicurezza antincendio. La polvere accumulata sulla superficie danneggerà le prestazioni del modulo. L'angolo di installazione deve essere sempre superiore a 10° per consentire che la pioggia sciacqui via la polvere. Inclinazioni minori richiedono una pulizia più frequente.
- Non utilizzare il pannello operativo di alcuna apparecchiatura in prossimità di gas infiammabili.

## Etichetta

L'etichetta si trova sul lato del microinverter. L'etichetta contiene i dati tecnici, nonché il tipo e il numero di serie del dispositivo. Le istruzioni di sicurezza sono elencate e spiegate di seguito:

	Pericolo! La dicitura "Pericolo" descrive un problema che, se ignorato, può causare lesioni personali.
	Attenzione! La dicitura "Attenzione" si riferisce a circostanze che potrebbero causare danni alla proprietà se ignorate.
	Istruzioni per l'uso! La dicitura "Istruzioni per l'uso" afferma che le istruzioni di installazione e funzionamento devono essere lette e comprese prima dell'installazione o della riparazione.
	Attenzione, superficie calda! La dicitura "Attenzione, superficie calda" avverte che le superfici dell'apparecchiatura possono essere calde e comportare un rischio di ustione.
	Istruzioni speciali per lo smaltimento! La dicitura "Smaltimento separato" indica che questo prodotto non può essere smaltito con i normali rifiuti. Lo smaltimento improprio può danneggiare l'ambiente.
	Marchio CE Il prodotto è conforme ai requisiti essenziali delle direttive pertinenti dell'UE.
	Il marchio TÜV NORD prevede che la conformità dei prodotti sia verificata dall'organismo riconosciuto a livello internazionale TÜV NORD e facilita l'accesso delle imprese ai mercati internazionali aumentandone la competitività e la riconoscibilità.
	Gli apparecchi elettrici a doppio isolamento utilizzano un isolamento protettivo rinforzato oltre all'isolamento di base.

## Installazione

 Leggere le istruzioni prima dell'installazione. I danni causati dalla mancata osservanza delle istruzioni non sono coperti dalla garanzia.

Sezione	Avviso
<b>Autorizzazione</b>	• Quando si installa un pannello solare su un balcone, accertarsi che possa sporgere oltre la ringhiera del balcone.
	• L'impianto fotovoltaico è collegato alla rete. Verificare con le autorità locali se l'installazione è consentita; il processo potrebbe richiedere l'approvazione prima o dopo l'installazione.
<b>Installazione</b>	• Installare o rimuovere l'impianto fotovoltaico con cautela. Poiché l'area di lavoro è una zona pericolosa, è necessario che sotto tale area non siano presenti persone o cose.
	• È consigliabile che almeno due persone collaborino durante l'installazione o la rimozione. Prima di serrare le fascette stringitubo, accertarsi che il pannello solare sia fissato saldamente.
	• Prima di poter montare il pannello solare, è necessario che la corda ausiliaria di montaggio sia collegata alla ringhiera del balcone.
	• Si consiglia di trasportare pannelli solari con almeno due persone. Durante l'installazione, urti o cadute danneggeranno la superficie in vetro del pannello solare.
<b>Manutenzione</b>	• Tutte le installazioni devono seguire i codici elettrici locali. Un'ulteriore protezione del cablaggio CA dagli inverter dovrebbe essere fornita e potrebbe essere richiesta dalle normative locali e nazionali sul cablaggio. Questa protezione può includere dispositivi a corrente residua, monitor di guasto a terra e interruttori automatici. Questo prodotto può causare corrente CA con un componente CC. Se si utilizza un dispositivo di protezione a corrente residua (RCD) o un dispositivo di monitoraggio (RCM) per la protezione in caso di contatto diretto o indiretto, è consentito solo un RCD o RCM di tipo B sul lato CA di questo prodotto.
	• Non dovrebbero essere apportate modifiche all'interno del microinverter oltre ai connettori dei cavi.
	• Non scollegare mai il pannello solare dal microinverter senza spegnere l'alimentazione CA. Prima di rimuovere la spina Schuko, è necessario non scollegare i connettori FV e CA sotto carico.
	• Le staffe sono progettate per resistere solo a venti di forza 8 (burrasca, 62-74 km/h, che possono rompere ramoscelli e piccoli rami o rendere difficile camminare). In caso di condizioni meteorologiche di vento estremo, potrebbero essere necessarie ulteriori misure protettive, come la rimozione temporanea dei pannelli solari.
	• Se le staffe sono arrugginite, deformate o presentano altre condizioni che ne pregiudicano la resistenza, è necessario adottare immediatamente misure protettive. Queste misure possono includere la prevenzione della ruggine, il rinforzo o la sostituzione.
	• Non danneggiare il pannello solare con oggetti appuntiti in quanto è fatto di vetro.
• Per ricevere la massima luce solare, i pannelli solari non dovrebbero mai essere coperti quando sono in uso.	
• Non scollegare mai i connettori dei cavi CC sotto carico.	
• Non toccare la superficie di dissipazione del calore del microinverter. Tenere conto delle alte temperature e non lasciare avvicinare i bambini.	
• Non tentare di riparare il microinverter. Non contiene parti riparabili dall'utente. Se i metodi di risoluzione dei problemi non dovessero dare risultati, contattare un agente di assistenza autorizzato.	

## Avviso

### Dichiarazione di conformità CE RED (per microinverter)

Questo prodotto è conforme ai requisiti della Comunità europea relativi alle interferenze radio. Con la presente, Anker Innovations Limited dichiara che l'apparecchiatura radio è conforme alla normativa 2014/53/EU. Il testo completo della Dichiarazione di Conformità UE è disponibile sul seguente sito Web: <https://www.anker.com>

Potenza massima in uscita Bluetooth: 18,18 dBm (per UE)

Gamma di frequenza Bluetooth: banda 2,4 G (2,402 GHz - 2,480 GHz)

Potenza massima in uscita Wi-Fi: 19,86 dBm (per UE)

Banda di frequenza Wi-Fi: banda 2,4 G (2,412 GHz - 2,472 GHz)

 Questo simbolo indica che il presente prodotto non deve essere trattato come rifiuto domestico. Dovrà invece essere consegnato al punto di raccolta applicabile per il riciclaggio di apparecchiature elettriche ed elettroniche.

## Specifiche



### Microinverter

	Modello	A5143
<b>Dati in ingresso (CC)</b>	Intervallo consigliato per la potenza del modulo FV (STC)	(300 Wp-730 Wp+)*2
	Tensione di monitoraggio della potenza di picco	28 V-45 V
	Intervallo tensione di esercizio	16 V-60 V
	Tensione massima in ingresso	60 V
	Corrente massima in ingresso	20 A × 2
	Isc PV	25 A × 2
<b>Dati in uscita (CA)</b>	Potenza di uscita continua massima	799 VA
	Intervallo/tensione in uscita nominale (1)	230 V/184-253 V
	Corrente nominale in uscita	3,5 A
	Intervallo/frequenza in uscita nominale (1)	50 Hz/47,5 Hz-51,5 Hz
	Fattore di potenza	0.99
<b>Efficienza</b>	Efficienza di picco	97.30%
	Efficienza MPPT nominale	99.50%
	Consumo energetico notturno	20 mW
<b>Dati meccanici</b>	Intervallo di temperatura ambiente di esercizio (2)	Da -40 °C a 65 °C
	Intervallo di temperatura di conservazione	Da -40 °C a 85 °C
	Dimensioni (L × A × P)	263 mm × 218 mm × 36,5 mm
	Peso	2,8 kg
	Tipo di connettore CC	Stäubli MC4 PV-ADBP4-S2&ADSP4-S2
	Raffreddamento	Convezione naturale - Senza ventole
	Classificazione ambientale della scocca	IP67
<b>Prolunga CA (opzionale)</b>	Dimensione cavo	1 mm <sup>2</sup>
	Lunghezza del cavo	5 m (predefinita)
	Tipo di spina	Schuko
<b>Caratteristiche</b>	Comunicazione (da inverter a ECU)	Wi-Fi e Bluetooth integrati
	Design isolamento	Trasformatori ad alta frequenza, isolati galvanicamente
	Gestione dell'energia	Sistema di analisi della gestione dell'energia (EMA).
<b>Conformità</b>	Conformità per la sicurezza e la rete	EN 62109-1/-2; EN 50549-1; DIN V VDE V 0126-1-1; VFR;UTE C15-712-1; CEI 0-21; UNE 217002; VDE-AR-N 4105

(1) L'intervallo di tensione/frequenza nominale può essere esteso oltre il valore nominale se richiesto dall'azienda.

(2) Il microinverter può entrare in modalità di riduzione dell'alimentazione in caso di scarsa ventilazione e dissipazione del calore nell'ambiente di installazione.

### Pannello solare (A5500/A5507)

	A5500	A5507	
<b>Caratteristiche elettriche (STC)</b>	Potenza massima - Pmax (W)	415	445
	Tensione circuito aperto - Voc (V)	37.45	40.09
	Corrente di cortocircuito - Isc (A)	14.02	13.69
	Tensione a Pmax -Vmp (V)	31.61	33.91
	Corrente a Pmax - Imp (A)	13.13	13.13
	Efficienza del modulo	21.3%	22.8%
	Tolleranza di potenza (W)	(0, +4,99 W)	(0, +5 W)
	Tensione massima del sistema (V)	1500 Vdc (IEC)	1500 Vdc (IEC)
	Portata massima del fusibile di serie (A)	25 A	25 A
<b>Specifiche meccaniche</b>	Dimensioni esterne	1722 x 1134 x 30 mm	1722x1134x30mm
	Peso	20,5 kg	22,2 Kg±3%
	Celle solari	Monocristallino 108 (2x54)	Monocristallino 108 (6x18)
	Vetro frontale	Vetro temperato da 3,2 mm con rivestimento AR	Classe II
	Telaio	Lega di alluminio anodizzato	Lega di alluminio anodizzato
	Scatola di giunzione	IP68	IP68
	Connettore	Compatibile con MC4	Compatibile con MC4
	Carico meccanico	Lato anteriore max. 5400 Pa, lato posteriore max. 2400 Pa	Lato anteriore max. 5400 Pa, lato posteriore max. 2400 Pa
<b>Caratteristiche di temperatura</b>	Coefficiente di temperatura Pmax	-0.350%/°C	-0.290%/°C
	Coefficiente di temperatura Voc	-0.275%/°C	-0.242%/°C
	Coefficiente di temperatura Isc	+0.045%/°C	+0.054%/°C
	Temperatura di esercizio	-40~+85°C	-40~+85°C
<b>Certificazione e conformità</b>	 		

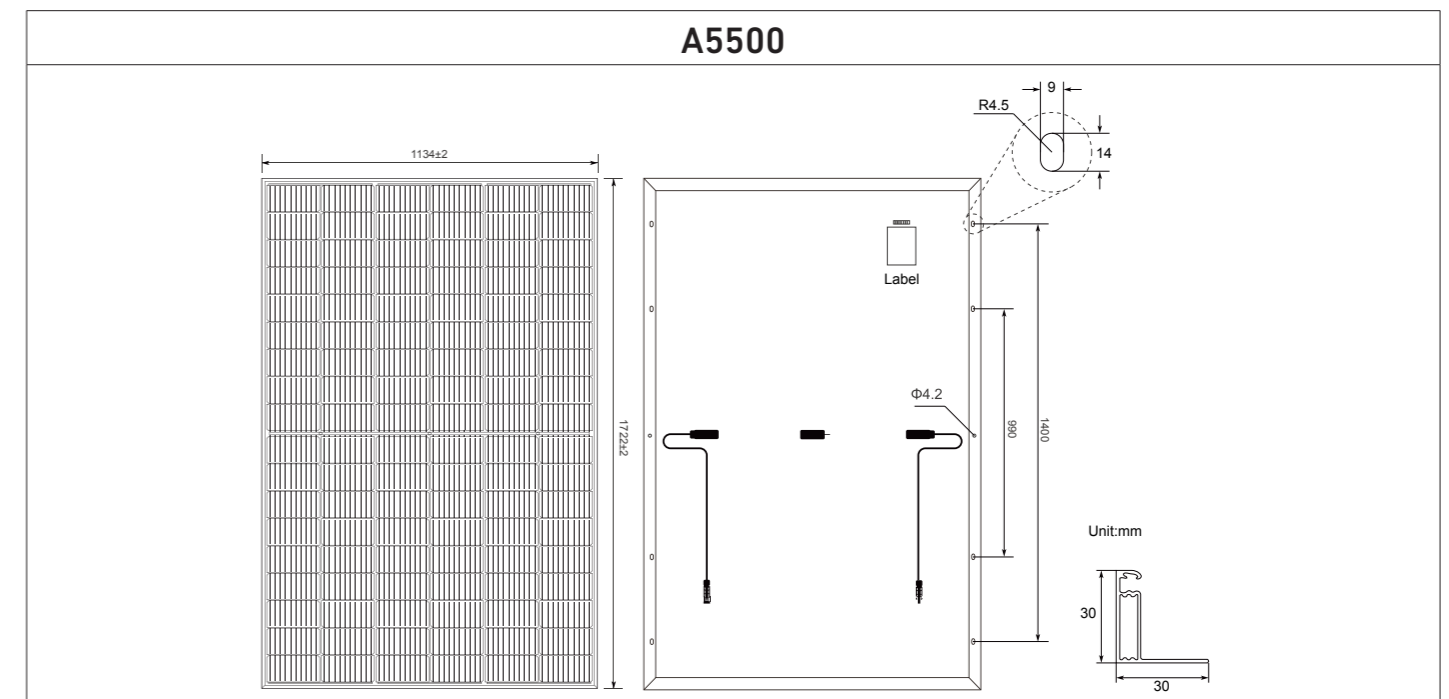

## A5507

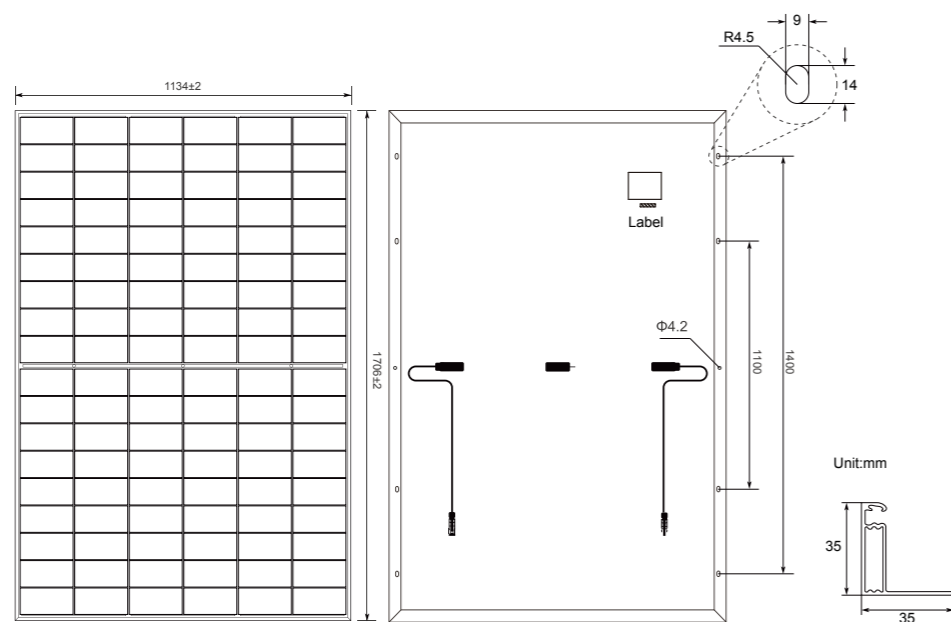

## Supporto a inclinazione regolabile per pannello solare (A5650)

	Dimensioni (mm)	Peso netto (kg)
Rack a forma di U	217*45*1.5	0.1
Ponteggio di sostegno verticale	1100*110*1.5	1.34
Trave di sostegno del pannello solare	1200*108*1.5	1.38
Trave di sostegno inferiore	618*102*1.5	0.73
Morsetto di fissaggio	130*48*1.5	0.07
Supporti limite	92*40*2	0.05

## Clausola di esclusione della responsabilità

LE GARANZIE LIMITATE QUI STABILITE SOSTITUISCONO ED ESCLUDONO TUTTE LE ALTRE GARANZIE ESPRESSE O IMPLICITE, COMPRESSE, A TITOLO ESEMPLIFICATIVO, LE GARANZIE DI COMMERCIALIZZAZIONE E IDONEITÀ PER UNO SCOPO O UN'APPLICAZIONE PARTICOLARE E TUTTI GLI ALTRI OBBLIGHI DA PARTE DI ANKER/SOLIX, AD ECCEZIONE DEI CASI IN CUI EVENTUALI ALTRI OBBLIGHI E GARANZIE SONO CONCORDATI PER ISCRITTO DA ANKER/SOLIX. ALCUNE GIURISDIZIONI LIMITANO O NON CONSENTONO L'ESCLUSIONE DELLA GARANZIA, PERTANTO QUESTA DISPOSIZIONE POTREBBE NON ESSERE APPLICABILE ALL'ACQUIRENTE IN TALI GIURISDIZIONI.

## Garanzia e assistenza clienti

12 anni di garanzia limitata per il pannello solare rigido Anker RS40

15 anni di garanzia limitata per il pannello solare rigido Anker SOLIX RS40P (445W)

12 anni di garanzia limitata per il microinverter Microinverter Anker SOLIX MI80 (800W BLE)

2 anni di garanzia limitata per il supporto a inclinazione regolabile per pannello solare Anker

1 anno di garanzia limitata per la prolunga del pannello solare Anker (4.9ft, 4-Pack) e il cavo di collegamento Anker MI a Schuko (16ft)

## Belangrijke veiligheidsinstructies

### Bliksembescherming

#### ⚠ WAARSCHUWING

Om het risico op elektrische schokken door blikseminslag te voorkomen, moeten de metalen onderdelen van het zonnestelsel zijn geaard.

De beschermende coating van de metalen onderdelen (zoals het frame van het zonnepaneel, de steunen en de behuizing van de micro-omvormer) is isolerend:

- Schraap de beschermende coating van het contactoppervlak van het zonnepaneelframe met de steunen.
- Schraap de beschermende coating van het contactoppervlak van de steunen en de micro-omvormer met de balkonreling.
- Zorg dat de steunen via andere geleiders, zoals metalen relingen, met de micro-omvormer zijn verbonden.
- Als u de bovenstaande stappen volgt, zijn het frame van het zonnepaneel en de behuizing van de micro-omvormer verbonden en geaard via de aardedraad van de netsnoerkabel van de micro-omvormer.

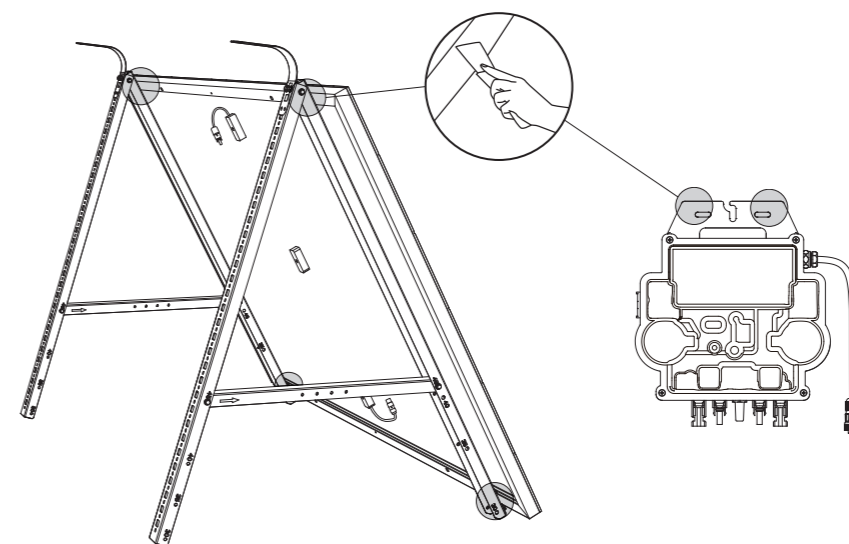

Het zonnestelsel hoeft niet zelf door de bliksem te worden geraakt om beschadigd te worden. Door een inslag in de omgeving ontstaan vaak spanningspieken in het elektriciteitsnet, en die kunnen apparatuur beschadigen. De micro-omvormer heeft een overspanningsbeveiliging, maar als de overspanning sterk genoeg is, kan de ingebouwde bescherming worden doorbroken en kan de apparatuur beschadigd raken.

Elke zonne-energie-installatie moet een overspanningsbeveiliging hebben, want de garantie geldt niet voor overmacht zoals een blikseminslag. Overspanningsbeveiligingen moeten volgens de instructies van de leverancier worden geïnstalleerd.

### Zonnepaneel

#### ⚠ WAARSCHUWING

Voordat u zonne-energiemodules monteert, bedraadt, gebruikt of onderhoudt, moet u alle veiligheidsregels hebben gelezen en begrepen. Als het fotovoltaïsche oppervlak van het paneel wordt blootgesteld aan zonlicht of andere lichtbronnen, wordt gelijkstroom (DC) geproduceerd. Ook als de module niet is aangesloten, kan rechtstreeks contact met spanningvoerende onderdelen van de module, zoals de klem, slachtoffers veroorzaken.



Maximale waarde seriezekering: 20 A.

Tolerantie stroomproductie: +3%

Bij blootstelling aan licht produceert deze module elektriciteit.

Volg alle toepasselijke veiligheidsmaatregelen.

Alleen gekwalificeerd personeel mag de modules installeren of onderhoudswerkzaamheden uitvoeren.

Pas bij het aansluiten van modules op voor gevaarlijk hoge gelijkspanning.

Zorg dat de achterkanten van de modules niet beschadigd of bekrast raken.

Hanteer en monteer geen modules als ze nat zijn.

Als u in combinatie met de modules accu's gebruikt, moet u de aanbevelingen van de accufabrikant opvolgen.



## VEILIGHEIDSinSTRUCTIES

- De installateur moet zich aan alle in deze handleiding genoemde veiligheidsinstructies en -maatregelen houden, maar ook aan de wet- en regelgeving van bevoegde instanties en andere lokale vereisten. Het niet naleven van de relevante veiligheids- en montagespecificaties in deze handleiding of de wet- en regelgeving van bevoegde instanties en andere lokale vereisten, zal de beperkte garantie van de aangeschafte zonnepaneelmodules tenietdoen.

- Anker’s zonnepaneelmodules hebben de testen van een aantal van ’s werelds toonaangevende certificeringsinstituten doorstaan. U kunt erop vertrouwen dat ze geschikt zijn voor gebruik als ze aan de eisen en voorwaarden van deze handleiding voldoen.

- Neem voor het installeren van het zonne-energie producerende systeem contact op met de relevante lokale overheid om te bepalen of een installatievergunning vereist is en wat de inspectievereisten zijn.

- Houd bij het ontwerpen van een zonne-energiesysteem rekening met spanningsveranderingen als gevolg van temperatuurverschillen (als de temperatuur daalt, stijgt de variabele uitgangsspanning).

- Zolang er zonlicht is, kunnen fotovoltaïsche modules normaal elektriciteit opwekken. Schaduwwerking heeft een aanzienlijke invloed op de energieproductie van de module. De modules moeten niet worden bedekt of in de schaduw worden geplaatst (zoals van gebouwen, schoorstenen en bomen) of deels in de schaduw staan (zoals bovenleidingen, vuil of sneeuw).

- Bewaar de fotovoltaïsche modules voor de installatie in hun originele verpakking. De modules moeten tijdens transport en opslag tegen schade worden beschermd. Open de verpakking niet voordat de modules op de installatielocatie zijn aangekomen. Pak de modules volgens de instructies uit en transporteer, open en bewaar ze voorzichtig. Zet de verpakte modules niet te hard neer.

- Zorg voor de juiste transport- en installatiemethoden. Anders kunnen de modules beschadigd raken.

- Fotovoltaïsche modules mogen niet hoger worden opgestapeld dan het maximale aantal lagen dat op de doos staat. Plaats de doos voor het uitpakken in een geventileerde, droge en weerdichte plek.

- Sta, klim, loop en spring niet op een ongeopende verpakking of module.

- Zware en scherpe voorwerpen mogen niet op de voor- of achterkant van de module worden gezet. Dit voorkomt schade aan de module en zorgt voor veiligheid.

- We raden aan om demontagegereedschap en ondersteuningen te gebruiken om te voorkomen dat de modules tijdens het uitpakken kantelen of vallen. Modules moeten niet op onstabiele of niet-vaste omgevingen worden geplaatst.

- Trek niet aan draden of aansluitdozen; ze kunnen hierdoor vallen. Als modules worden verplaatst, moeten ze door twee of meer mensen met antisliphandschoenen worden vastgehouden. Modules mogen niet voor transport worden gestapeld of ondersteboven worden geplaatst.

- Als u modules tijdelijk moet opslaan, moet u dat in een droge en geventileerde omgeving doen.

- Zorg vóór de installatie dat alle modules schoon en droog zijn wanneer ze in contact met elektrische apparaten komen.

- Monteer de modules niet als het regent, sneeuwt of waait.

- Monteer en gebruik geen modules onder kunstmatige condensatorverlichting.

- De draagconstructies van fotovoltaïsche modules moeten zijn gemaakt van duurzame, roestvaste en uv-bestendige materialen. Zorg dat de constructies zijn getest, gecertificeerd en goedgekeurd.

- Als modules op pilaren moeten worden geïnstalleerd, moeten de pilaar en ondersteunende constructies wind- en sneeuwbestendig zijn. Zorg dat de wind- en sneeuwbelasting op de modules niet groter is dan de maximale belasting die het ontwerp aankan.

- Gebruik bij het installeren geen fotovoltaïsche modules met gebroken glas of beschadigde achterplaten. Deze modules kunnen niet worden gerepareerd. Het aanraken van het aluminiumframe of -oppervlak leidt tot een elektrische schok. U mag de module niet proberen te demonteren en u mag het typeplaatje of andere onderdelen van de module niet beschadigen.

- Zorg dat het glazen oppervlak van de fotovoltaïsche modules tijdens de installatie niet wordt bekrast of beschadigd en dat er niet op wordt gestaan en er geen zware voorwerpen op worden gelegd.

- Het glas van de module mag niet worden geverfd of gelijmd.

- Bij het monteren van fotovoltaïsche modules kunnen ondoorzichtige materialen worden gebruikt om elektrische schokken en brandwonden te voorkomen.

- Draag tijdens de installatie of het onderhoud van het fotovoltaïsche systeem geen metalen ringen, horloges, oorbellen, neusringen of andere metalen voorwerpen. Dit voorkomt schade aan de modules en elektrische schokken.

- Als het circuit overbelast raakt, moet u geen elektrische aansluitingen of stekkers losmaken.

- Zorg dat kabels en stekkers niet worden bekrast of doorgesneden, zodat de isolatie van de modules niet wordt aangetast.

- Gebruik goed geïsoleerd gereedschap dat voldoet aan de relevante normen voor elektrische installaties. Houd uw kinderen tijdens het transporteren en installeren van de modules uit de buurt van de installatielocatie.

- Volg alle lokale veiligheidsregels (bijv. veiligheidsregels en regelgeving voor het gebruik van energiecentrales) op, waaronder voor de installatie van draden en kabels, stekkers, omvormers, laadregelaars, accu’s en oplaadbare batterijen.

- Volgens de National Electrical Code mag de maximale systeemspanning niet hoger zijn dan 1000 V of 1500 V. Om de exacte spanning te bepalen,

- kijkt u op het typeplaatje van de module die u gebruikt.

- De stroom en spanning die de fotovoltaïsche modules produceren, kunnen onder bepaalde omstandigheden hoger zijn dan onder standaard testomstandigheden. In dat geval kunt u door een professionele elektricien draden en een omvormer laten installeren die voor de werkelijke spanning en stroom geschikt zijn. De bedrading voor het zonnepaneel en de op het systeem aangesloten apparatuur (zoals de omvormer) moeten 1,25 keer de spanning open circuit (Voc) en de kortsluitstroom (Isc) aankunnen. Deze apparatuur moet het uitgangsvermogen van het zonnepaneel kunnen regelen.

- Ankers moduleontwerp voldoet aan de internationale standaarden IEC61215 en IEC61730 en het toepassingsniveau is geclassificeerd als A. Het voldoet aan IEC61730-1 en IEC61730-2 en heeft een veiligheidsbeoordeling van klasse II, waardoor ze geschikt zijn voor systemen die meer dan 50 V of 240 W vereisen.

- Voldoet aan Electrical Code - Part One - Electrical Equipment Safety Standard CSA C22.1-12-2012.

- Alle modules en blootliggende geleidende onderdelen moeten worden geaard; anders worden ze beschouwd als in strijd met UL 1703 onder de National Electrical Code of the United States en de installatiehandleiding.

- Raadpleeg de bevoegde lokale autoriteiten voor installatiemethoden en brandveiligheidsrichtlijnen.

- Om de brandklasse van het systeem te evalueren, moeten het dak en de montagebeugels worden bedekt met brandwerend materiaal en worden geventileerd, terwijl ze aan de lokale voorschriften voor elektrische veiligheid moeten blijven voldoen.









- De brandveiligheidsprestaties van het gebouw zijn afhankelijk van de dakconstructie en de installatiemethode. Een onjuiste installatie kan brand veroorzaken. Om de brandveiligheid te garanderen, moeten de moduleframes 115 mm van dakoppervlakken zijn verwijderd. De voorschriften voor elektrische veiligheid vereisen het gebruik van geschikte moduleaccessoires, zoals zekeringen, stroomonderbrekers en gearde stekkers.

- In de installatiehandleiding van de fotovoltaïsche module worden veiligheidsvoorzorgen beschreven. Zorg vóór het installeren van de modules dat de dakconstructie stabiel en veilig is. Alle op het dak gemonteerde modules moeten worden afgedicht om lekkages te voorkomen en aan de brandveiligheidsnormen te voldoen. Op het oppervlak opgehoopt stof zal de prestaties van de module negatief beïnvloeden. De modules moeten onder een hoek groter dan 10° worden gemonteerd, zodat stof door regen wordt weggespoeld. Bij een kleinere hoek moeten de modules vaker worden schoongemaakt.

- Gebruik het bedieningspaneel van apparatuur niet in de buurt van brandbare gassen.

## Etiket

Het etiket bevindt zich aan de zijkant van de micro-omvormer. Op het etiket staan technische gegevens en het type- en serienummer van het apparaat. De veiligheidsinstructies worden hieronder uitgelegd:

	Gevaar! “Gevaar” geeft een probleem aan dat letsel kan veroorzaken als het wordt genegeerd.
	Let op! “Let op” verwijst naar omstandigheden waarin onachtzaamheid materiële schade kan veroorzaken.
	Gebruiksaanwijzing! “Gebruiksaanwijzing” geeft aan dat de installatie- en gebruiksaanwijzingen voor installatie of reparatie moeten worden gelezen en begrepen.
	Pas op, heet oppervlak! “Pas op, heet oppervlak” waarschuwt dat oppervlakken heet kunnen zijn en een risico op brandwonden kunnen vormen.
	Speciale verwijderingsinstructies! “Gescheiden verwijderen” geeft aan dat het product niet met het normale afval mag worden weggegooid.Onjuiste verwijdering kan schadelijk zijn voor het milieu.
	CE-markering Het product voldoet aan de essentiële vereisten van relevante EU-richtlijnen.
	Het TÜV NORD-keurmerk geeft aan dat de conformiteit van het product door de internationaal erkende organisatie TÜV NORD is gecontroleerd. Het vergemakkelijkt de toegang van ondernemingen tot internationale markten door hun concurrentievermogen en herkenbaarheid te vergroten.
	Dubbel geïsoleerde elektrische apparaten hebben naast de basisisolatie ook een extra stevige isolatie.

## Installatie

⚠ Lees de instructies voor de installatie. Schade die door het niet opvolgen van de instructies wordt veroorzaakt, valt niet onder de garantie.

Onderdeel	Kennisgeving
<b>Toestemming</b>	<ul style="list-style-type: none"> <li>Zorg bij het monteren van een zonnepaneel op een balkon dat het paneel buiten de balkonreling kan uitsteken.</li> <li>Het zonne-energiesysteem is aan het net gekoppeld. Vraag bij de lokale instanties na of de installatie is toegestaan. Mogelijk moet voor of na de installatie toestemming worden aangevraagd.</li> </ul>
<b>Installatie</b>	<ul style="list-style-type: none"> <li>Installeer en verwijder het fotovoltaïsche systeem voorzichtig. Onder het werkgebied mogen geen mensen of eigendommen aanwezig zijn, want dit is een gevaarzone.</li> <li>We raden aan om het installeren en verwijderen door ten minste twee mensen samen uit te laten voeren. Zorg voordat u de slangklemmen aandraait dat het zonnepaneel stevig vastzit.</li> <li>Voordat het zonnepaneel kan worden gemonteerd, moet het bevestigingshulptouw aan de balkonreling zijn vastgemaakt.</li> <li>We raden aan om zonnepanelen door ten minste twee mensen te laten dragen. Tijdens de installatie kan het glazen oppervlak van het zonnepaneel door stoten en vallen beschadigd raken.</li> <li>Alle installaties moeten aan de plaatselijke elektrische voorschriften voldoen. De wisselstroombedrading afkomstig van de omvormer moet verder worden beschermd, dit kan ook door lokale en nationale voorschriften worden vereist. Deze bescherming kan bestaan uit aardlekschakelaars, aardlekautomaten en stroomonderbrekers. Dit product kan in een gelijkstroomonderdeel wisselstroom veroorzaken. Als een aardlekschakelaar of een aardlekbeveiliging wordt gebruikt voor bescherming bij rechtstreeks en indirect contact, mag aan de wisselstroomkant van dit product alleen een aardlekschakelaar of -beveiliging van type B worden gebruikt.</li> <li>Behalve de kabelaansluitingen mag de binnenkant van de micro-omvormer niet worden gewijzigd.</li> </ul>
<b>Onderhoud</b>	<ul style="list-style-type: none"> <li>Koppel het zonnepaneel nooit los van de micro-omvormer zonder de wisselstroom uit te schakelen. Voordat u de schukostekker verwijdert, mogen de PV- en AC-stekkers niet onder belasting worden losgekoppeld.</li> <li>De steunen zijn alleen ontworpen voor het doorstaan van windkracht 8 (stormachtig, 62 – 74 km/u: twijgen breken van bomen, voortbewegen zeer moeilijk). Bij extreme wind zijn mogelijk aanvullende beschermingsmaatregelen nodig, zoals het tijdelijk verwijderen van de zonnepanelen.</li> <li>Als de steunen geroest of vervormd zijn of op een andere manier aan stevigheid hebben ingeboet, moeten onmiddellijk beschermingsmaatregelen worden genomen. Mogelijke maatregelen zijn roestpreventie en het versterken of vervangen van de steunen.</li> <li>Beschadig het zonnepaneel niet met scherpe voorwerpen; het is gemaakt van glas.</li> <li>Zorg dat de zonnepanelen tijdens het gebruik nooit worden afgedekt, zodat ze maximaal zonlicht opvangen.</li> <li>Koppel de DC-stekkers nooit onder belasting los.</li> <li>Raak het koeloppervlak van de micro-omvormer niet aan. Houd rekening met hoge temperaturen en houd kinderen daarvan uit de buurt.</li> <li>Probeer de micro-omvormer niet te repareren. Hij bevat geen door de gebruiker te onderhouden onderdelen. Als u problemen niet kunt oplossen, kunt u contact opnemen met een geautoriseerde onderhoudsmonteur.</li> </ul>

## Kennisgeving

### CE-conformiteitsverklaring Richtlijn betreffende radioapparatuur (voor micro-omvormer)

Dit product voldoet aan de EU-vereisten met betrekking tot radio-interferentie. Hierbij verklaart Anker Innovations Limited dat dit radioproduct voldoet aan de bepalingen van de EU-richtlijn 2014/53/EU. De volledige tekst van de conformiteitsverklaring voor de EU is beschikbaar op de volgende website: <https://www.anker.com>

Max. uitgangsvermogen bluetooth: 18,18 dBm (voor EU)

Bluetoothfrequentieband: 2,4GHz-band (2,402 GHz – 2,480 GHz)

39 NL

Max. uitgangsvermogen wifi: 19,86 dBm (voor EU)

Wififrequentieband: 2,4GHz-band (2,412 GHz – 2,472 GHz)



Dit symbool geeft aan dat dit product niet als huishoudelijk afval mag worden behandeld. In plaats daarvan moet het worden ingeleverd bij het daarvoor bestemde inzamelpunt voor de recycling van elektrische en elektronische apparatuur.

## Specificaties



### Micro-omvormer

	Model	A5143
<b>Ingangsgegevens (gelijkstroom)</b>	Aanbevolen vermogensbereik PV-modules (STC)	(300 Wp-730 Wp+)*2
	Voltage maximale vermogensafgifte	28 V – 45 V
	Bedrijfsspanningsbereik	16 V – 60 V
	Maximale ingangsspanning	60 V
	Maximale ingangsstroom	2 × 20 A
	Isc PV	2 × 25 A
<b>Uitgangsgegevens (wisselstroom)</b>	Maximale continue uitgangsvermogen	799 VA
	Nominale uitgangsspanning / bereik (1)	230 V / 184 – 253 V
	Nominale uitgangsstroom	3,5 A
	Nominale uitgangsfrequentie / bereik (1)	50 Hz / 47,5 Hz – 51,5 Hz
	Arbeidsfactor	0,99
<b>Efficiëntie</b>	Piekefficiëntie	97,30%
	Nominale MPPT-efficiëntie	99,50%
	Stroomverbruik 's nachts	20 mW
<b>Mechanische gegevens</b>	Omgevingstemperatuurbereik tijdens bedrijf (2)	-40 °C tot 65 °C
	Temperatuurbereik tijdens opslag	-40 °C tot 85 °C
	Afmetingen (B × H × D)	263 mm × 218 mm × 36,5 mm
	Gewicht	2,8 kg
	Soort DC-stekker	Stäubli MC4 PV-ADBP4-S2&ADSP4-S2
	Koeling	Natuurlijke convectie, geen ventilatoren
<b>AC-verlengkabel (optioneel)</b>	Weerbestendigheid behuizing	IP67
	Draaddoorsnede	1 mm <sup>2</sup>
	Kabellengte	5 m (standaard)
<b>Kenmerken</b>	Soort stekker	Schuko
	Communicatie (omvormer naar ECU)	Ingebouwde wifi en bluetooth
	Isolatieontwerp	Hoogfrequente transformatoren, galvanisch gescheiden
<b>Naleving</b>	Energiebeheer	EMA-systeem (energiebeheeranalyse)
	Veiligheid- en netwerkstandaarden	EN 62109-1/-2; EN 50549-1; DIN V VDE V 0126-1-1; VFR; UTE C15-712-1; CEI 0-21; UNE 217002; VDE-AR-N 4105

(1) Het spannings-/frequentiebereik kan groter zijn dan het nominale bereik als dat door het elektriciteitsbedrijf wordt vereist.

(2) De micro-omvormer kan een lage-energiestand inschakelen als er in de installatieomgeving onvoldoende ventilatie en warmteafvoer is.

## Zonnepaneel (A5500/A5507)

		A5500	A5507
<b>Elektrische kenmerken (standaard testomstandigheden)</b>	Maximaal vermogen; Pmax (W)	415	445
	Spanning open circuit; Voc (V)	37.45	40.09
	Kortsluitstroom; Isc (A)	14.02	13.69
	Spanning bij Pmax; Vmp (V)	31.61	33.91
	Stroom bij Pmax; Imp (A)	13.13	13.13
	Module-efficiëntie	21.3%	22.8%
	Vermogenstolerantie (W)	(0, +4,99 W)	(0, +5 W)
	Maximale systeemspanning (V)	1500 Vdc (IEC)	1500 Vdc (IEC)
	Maximale waarde seriezekering (A)	25 A	25 A
<b>Mechanische specificaties</b>	Externe afmetingen	1722 × 1134 × 30 mm	1722x1134x30mm
	Gewicht	20,5 kg	22,2 Kg±3%
	Zonnecellen	Monokristallijn 108 (2 × 54)	Monokristallijn 108 (6 × 18)
	Glas voorkant	AR-gecoat, gehard glas met dikte van 3,2 mm	Klasse II
	Frame	Geanodiseerde aluminiumlegering	Geanodiseerde aluminiumlegering
	Aansluitdoos	IP68	IP68
	Stekker	MC4-compatibel	MC4-compatibel
<b>Temperatuurkenmerken</b>	Mechanische belasting	Voorkant max. 5400 Pa, achterkant max. 2400 Pa	Voorkant max. 5400 Pa, achterkant max. 2400 Pa
	Temperatuurcoëfficiënt Pmax	-0.350%/°C	-0.290%/°C
	Temperatuurcoëfficiënt Voc	-0.275%/°C	-0.242%/°C
	Temperatuurcoëfficiënt Isc	+0.045%/°C	+0.054%/°C
Bedrijfstemperatuur	-40~+85°C	-40~+85°C	
<b>Certificeringen en naleving</b>	 		

### A5500

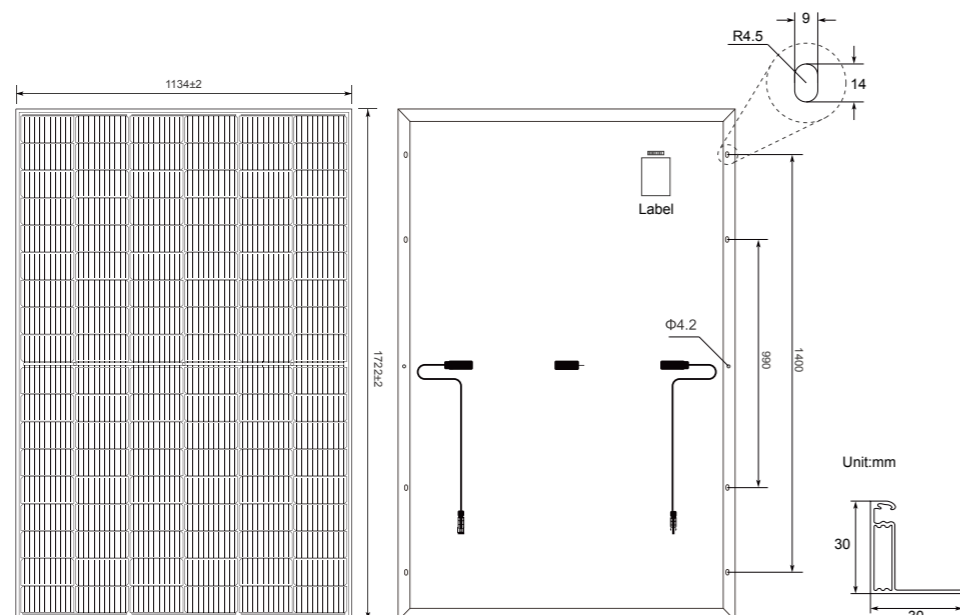

### A5507

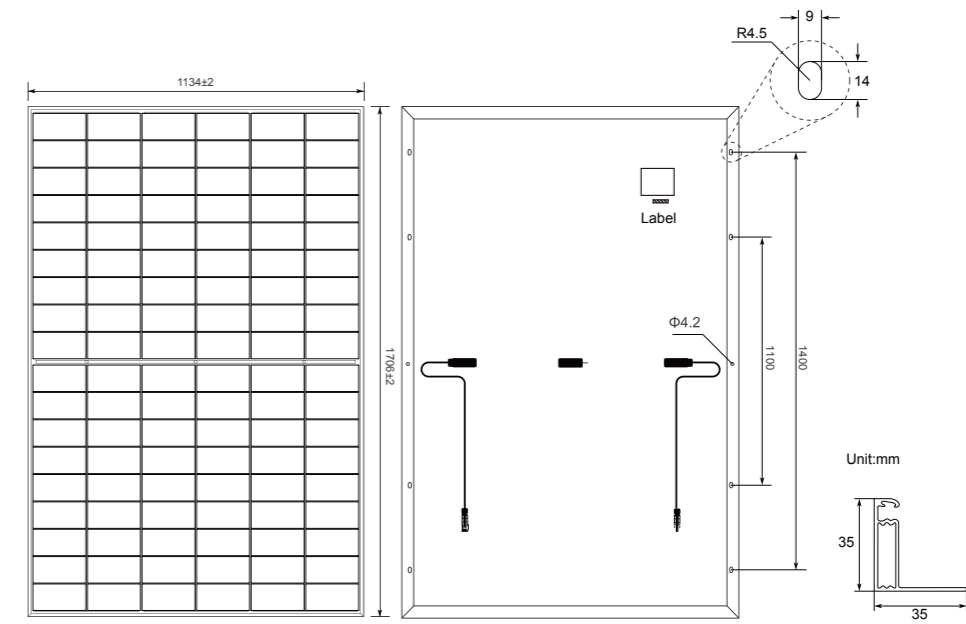

## Schuine zonnepaneelsteun (A5650)

	Afmetingen (mm)	Nettogewicht (kg)
<b>U-vormig rek</b>	217*45*1.5	0.1
<b>Verticale steun</b>	1100*110*1.5	1.34
<b>Zonnepaneelsteunbalk</b>	1200*108*1.5	1.38
<b>Onderste steunbalk</b>	618*102*1.5	0.73
<b>Bevestigingsklem</b>	130*48*1.5	0.07
<b>Eindsteunen</b>	92*40*2	0.05

## Aansprakelijkheid

DE HIERIN BESCHREVEN BEPERKTE GARANTIES KOMEN IN DE PLAATS VAN ALLE ANDERE EX- EN IMPLICIETE GARANTIES EN SLUITEN ALLE ANDERE EX- EN IMPLICIETE GARANTIES UIT, WAARONDER MAAR NIET UITSLUITEND GARANTIES VAN VERHANDELBAARHEID EN GESCHIKTHEID VOOR EEN BEPAALD DOEL OF BEPAALDE TOEPASSING, EN ALLE ANDERE VERPLICHTINGEN VAN DE KANT VAN ANKER/SOLIX, TENZIJ DERGELIJKE ANDERE GARANTIES EN VERPLICHTINGEN SCHRIFTELIJK DOOR ANKER/SOLIX ZIJN OVEREENGEKOMEN. IN BEPAALDE RECHTSGEBIEDEN ZIJN AFWIJZINGEN VAN GARANTIE NIET OF BEPERKT TOEGESTAAN, DUS DEZE BEPALING IS MOGELIJK NIET VAN TOEPASSING OP KOPERS IN DERGELIJKE RECHTSGEBIEDEN.

## Garantie en klantenservice

12 jaar beperkte garantie voor het Anker RS40 stijf zonnepaneel

15 jaar beperkte garantie voor het Anker SOLIX RS40P stijf zonnepaneel (445W)

12 jaar beperkte garantie voor de Anker SOLIX MI80-micro-omvormer (800W BLE)

2 jaar beperkte garantie voor Anker verstel- en kantelbare zonnepaneelbeugels

1 jaar beperkte garantie voor Anker-zonnepaneelverlengkabel (4.9ft, 4-Pack) en Anker-aansluitkabel, MI naar schuko (16ft)