



DIGITALE LÖTSTATION/DIGITAL SOLDERING STATION/STATION DE SOUDAGE NUMÉRIQUE PLSD 60 C3

(DE) (AT) (CH)

DIGITALE LÖTSTATION

Gebrauchsanleitung

(GB) (IE)

DIGITAL SOLDERING STATION

Instructions for use

(FR) (BE)

STATION DE SOUDAGE NUMÉRIQUE

Mode d'emploi

(NL) (BE)

DIGITAAL SOLDEERSTATION

Gebruiksaanwijzing

(PL)

CYFROWA STACJA LUTOWNICZA

Instrukcja używania

(CZ)

DIGITÁLNÍ PÁJECÍ STANICE

Návod k použití

(SK)

DIGITÁLNA SPÁJKOVACIA STANICA

Pokyny na používanie

(ES)

ESTACIÓN DE SOLDADURA DIGITAL

Instrucciones de uso

(DK)

DIGITAL LODDESTATION

Brugsvejledning

(IT)

STAZIONE DI SALDATURA DIGITALE

Istruzioni per l'uso

(HU)

DIGITÁLIS FORRASZTÓPÁKA

Használati útmutató

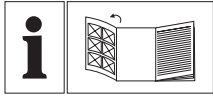

DE/AT/CH	Gebrauchsanleitung	Seite	5
GB/IE	Instructions for use	Page	15
FR/BE	Mode d'emploi	Page	24
NL/BE	Gebruiksaanwijzing	Pagina	35
PL	Instrukcja używania	Strona	45
CZ	Návod k použití	Strana	55
SK	Pokyny na používanie	Strana	64
ES	Instrucciones de uso	Página	74
DK	Brugsvejledning	Side	84
IT	Istruzioni per l'uso	Pagina	93
HU	Használati útmutató	Oldal	103

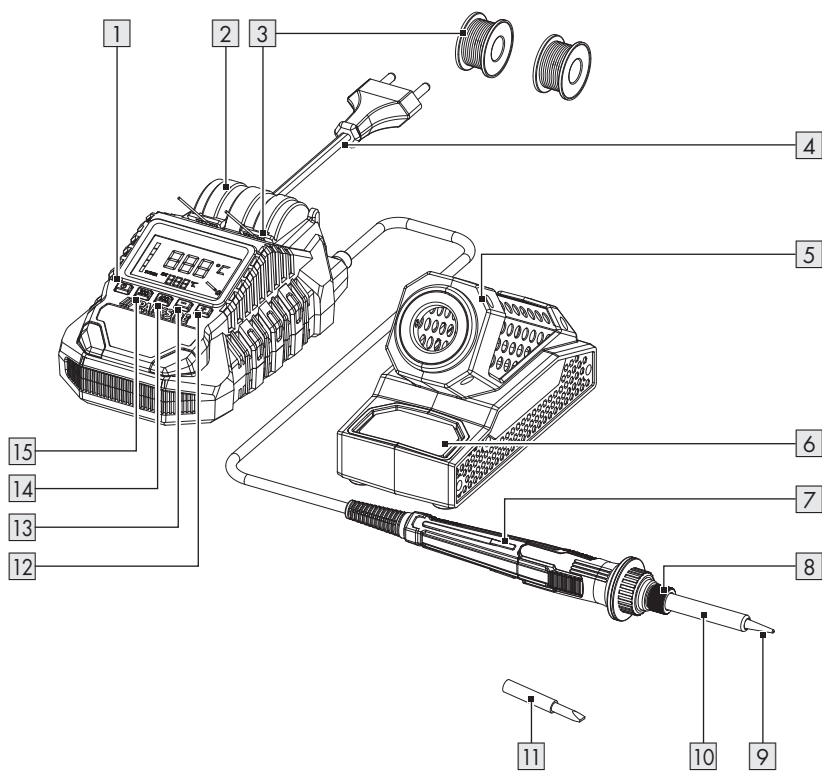
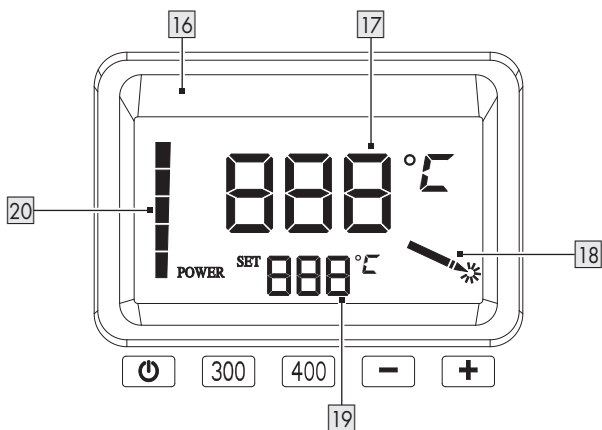
A**B**

Liste der verwendeten Piktogramme/Symbole Seite 6

Einleitung Seite 7

 Bestimmungsgemäßer Gebrauch Seite 7

 Lieferumfang Seite 7

 Liste der Teile Seite 7

 Technische Daten Seite 8

Allgemeine Sicherheitshinweise Seite 8

Vor der Verwendung Seite 9

 Lötspitze wechseln Seite 9

Bedienung Seite 10

 Produkt ein-/ausschalten Seite 10

 Löttemperatur einstellen Seite 10

 Temperaturvorwahl verwenden Seite 11

 Lötschwamm Seite 11

 Löten Seite 11

Wartung und Reinigung Seite 12

 Ersatzteile/Zubehör Seite 12









Entsorgung Seite 12

Garantie Seite 13

 Abwicklung im Garantiefall Seite 14

Service Seite 14

Liste der verwendeten Piktogramme/Symbole

	<p>GEFAHR! – Bezeichnet eine Gefahr mit hohem Risikograd, die, wenn sie nicht vermieden wird, den Tod oder eine schwere Verletzung zur Folge hat (z. B. Erstickungsgefahr)</p>		<p>Gefahr – Risiko eines Stromschlags!</p>
	<p>WARNUNG! – Bezeichnet eine Gefahr mit mittlerem Risikograd, die, wenn sie nicht vermieden wird, den Tod oder eine schwere Verletzung zur Folge haben kann (z. B. Stromschlagrisiko)</p>		<p>Wechselstrom/-spannung</p>
	<p>VORSICHT! – Bezeichnet eine Gefahr mit niedrigem Risikograd, die, wenn sie nicht vermieden wird, eine leichte bis mäßige Verletzung zur Folge haben kann (z. B. Verbrühungsgefahr)</p>		<p>Lesen Sie die Bedienungsanleitung.</p>
	<p>ACHTUNG! – Warnt vor möglichen Sachschäden (z. B. Kurzschlussgefahr)</p>		<p>Symbol für ein Produkt der Schutzklasse II</p>
<p>V~</p>	<p>Spannung</p>	<p>W</p>	<p>Watt</p>
	<p>Dämpfe können beim Einatmen u. a. zu Kopfschmerzen und Ermüdungserscheinungen führen.</p>		<p>Ziehen Sie vor der Reinigung und der Wartung stets den Netzstecker  aus der Steckdose.</p>
<p>CE</p>	<p>Das CE-Zeichen bestätigt Konformität mit den für das Produkt zutreffenden EU-Richtlinien.</p>	 	<p>Sicherheitshinweise Handlungsanweisungen</p>

DIGITALE LÖTSTATION

● Einleitung

Wir beglückwünschen Sie zum Kauf Ihres neuen Produkts. Sie haben sich damit für ein hochwertiges Produkt entschieden. Die Bedienungsanleitung ist Teil dieses Produkts. Sie enthält wichtige Hinweise für Sicherheit, Gebrauch und Entsorgung. Machen Sie sich vor der Benutzung des Produkts mit allen Bedien- und Sicherheitshinweisen vertraut. Benutzen Sie das Produkt nur wie beschrieben und für die angegebenen Einsatzbereiche. Händigen Sie alle Unterlagen bei Weitergabe des Produkts an Dritte mit aus.

● Bestimmungsgemäßer Gebrauch

- Das Produkt ist für Elektronik-lötungen im Freizeit- und Heimwerkerbereich vorgesehen. Das Produkt ist dabei für folgende Anwendungen bestimmt:
 - Lötarbeiten
 - Schweißkleben von Kunststoffen
 - Aufbringen von Verzierungen
- Durch seine Bauform ist das Produkt besonders für schwer zugängliche und feine Lötarbeiten geeignet.
- Benutzen Sie das Produkt nur wie beschrieben und für die angegebenen Einsatzbereiche.
- Das Produkt ist nicht für den gewerblichen Einsatz bestimmt.
- Verwenden Sie das Produkt nur in trockenen Innenräumen.
- Jede andere Verwendung oder Veränderung des Produkts gilt als nicht bestimmungsgemäß und birgt erhebliche Unfallgefahren.
- Für aus bestimmungswidriger Verwendung entstandene Schäden übernimmt der Hersteller keine Haftung.

● Lieferumfang

- 1 Digitale Lötstation
- 2 Lötspitzen mit spitzem Kopf (1 × vormontiert)
- 1 Lötspitze mit flachem Kopf
- 1 Lötzinn, Ø 0,8 mm, 10 g
- 1 Lötzinn, Ø 1,0 mm, 10 g
- 1 Lötschwamm
- 1 Bedienungsanleitung

● Liste der Teile

Abb. A



- 1  (Ein-/Aus-Taste)
- 2 Aufbewahrungsfach für Lötzinn und Lötspitze
- 3 Lötzinn
- 4 Anschlussleitung mit Netzstecker
- 5 Halterung für den LötKolben
- 6 Lötschwamm
- 7 LötKolben
- 8 Sicherungsmutter
- 9 Lötspitze mit spitzem Kopf
- 10 Befestigungshülse
- 11 Lötspitze mit flachem Kopf
- 12 + (Löttemperatur erhöhen)
- 13 - (Löttemperatur verringern)
- 14 **400** (Temperaturvorwahl für 400 °C)
- 15 **300** (Temperaturvorwahl für 300 °C)

Abb. B

- 16 LCD-Display
- 17 Ist-Temperatur
- 18 * (LötKolben-Anzeige)
- 19 Soll-Temperatur
- 20 Anzeige **POWER** (Wärmeabgabe an den LötKolben)

● Technische Daten

Bemessungs- spannung:	230 V~ (Wechselstrom)
Bemessungs- frequenz:	50 Hz
Bemessungs- aufnahme:	60 W
Schutzklasse:	II /  (Doppelisolierung)
Temperatur- bereich:	ca. 200 °C bis 480 °C
Anschlussleitung:	
– Von der Lötstation bis zum Netz- stecker:	1,5 m
– Vom Löt- kolben bis zur Lötstation:	1,2 m



Allgemeine Sicherheitshinweise

**MACHEN SIE SICH VOR DER
BENUTZUNG DES PRODUKTES
MIT ALLEN SICHERHEITS- UND
BEDIENHINWEISEN VERTRAUT!
WENN SIE DIESES PRODUKT AN
ANDERE WEITERGEBEN, GEBEN SIE
AUCH ALLE DOKUMENTE WEITER!**

- Im Falle von Schäden aufgrund der Nichteinhaltung dieser Bedienungsanleitung erlischt Ihr Garantieanspruch! Für Folgeschäden wird keine Haftung übernommen! Im Falle von Sach- oder Personenschäden aufgrund einer unsachgemäßen Benutzung oder Nichteinhaltung der Sicherheitshinweise wird keine Haftung übernommen!

- Dieses Produkt kann von Personen mit verringerten physischen, sensorischen oder mentalen Fähigkeiten oder Mangel an Erfahrung und Wissen benutzt werden, wenn sie beaufsichtigt oder bezüglich des sicheren Gebrauchs des Produkts unterwiesen wurden und die daraus resultierenden Gefahren verstehen.
- Kinder dürfen nicht mit dem Produkt spielen. Das Produkt und seine Anschlussleitung sind von Kindern fernzuhalten.
- Wenn die Anschlussleitung dieses Produkts beschädigt wird, muss sie durch den Hersteller, seinen Kundendienst oder eine ähnlich qualifizierte Person ersetzt werden, um Gefährdungen zu vermeiden.

⚠ GEFAHR! Lebens- und Unfallgefahr für Kleinkinder und Kinder!

Lassen Sie Kinder niemals unbeaufsichtigt mit dem Verpackungsmaterial. Es besteht Ersticken-gefahr durch Verpackungsmaterial. Kinder unterschätzen häufig die Gefahren. Kinder müssen stets vom Verpackungsmaterial ferngehalten werden.

⚠ ACHTUNG! Stromschlagrisiko!

- Verwenden Sie das Produkt nicht, wenn der Griff, die Anschlussleitung oder der Netzstecker beschädigt sind. Öffnen Sie niemals das Produkt.
- Ziehen Sie bei Gefahr sofort den Netzstecker aus der Steckdose.

⚠ VORSICHT! Verbrennungsrisiko!

- Prüfen Sie vor der Benutzung ob die Lötspitze ordnungsgemäß am Produkt angebracht ist.
- Berühren Sie nie die erhitzte Lötspitze oder das geschmolzene Lot.
- Lassen Sie das Produkt abkühlen, bevor Sie Produktkomponenten wechseln, reinigen oder überprüfen.

- Die heiße Lötspitze und deren Aufnahme darf nicht mit Haut, Haaren etc. in Verbindung gebracht werden.
- Nach der Verwendung: Lassen Sie das Produkt nur an der Luft abkühlen. Auf keinen Fall mit Wasser abschrecken!

⚠ VORSICHT! Brandrisiko!

- Verwenden Sie ausschließlich die Halterung für den LötKolben zum Ablegen des heißen Produkts.
- Während der Arbeitspausen: Legen Sie das Produkt in der Halterung für den LötKolben ab. Ziehen Sie den Netzstecker aus der Steckdose.
- Halten Sie das Produkt von brennbarem Material fern.
- Während der Verwendung: Üben Sie keinen großen Druck auf die Lötspitzen aus. Bei Druck können die dünnen Lötspitzen verbiegen.
- Gehen Sie sorgsam mit dem Produkt um, um einen Brand zu vermeiden.
- Lassen Sie das eingeschaltete Produkt nie unbeaufsichtigt.

⚠ VORSICHT! Verletzungsrisiko!

Halten Sie Ihre Hände vom erhitzten Werkstück fern. Die Hitze kann durch das Werkstück hindurch abgegeben werden.

⚠ VORSICHT! Vergiftungsrisiko!

- Atmen Sie keine Dämpfe ein.
- Sorgen Sie bei längeren Arbeiten, bei denen gesundheitsgefährdende Dämpfe entstehen können, immer für eine ausreichende Belüftung der Arbeitsstätte. Tragen Sie Schutzkleidung wie Schutzhandschuhe, Mundschutz sowie eine Arbeitsschürze.
- Vermeiden Sie es, in Räumen, in denen gelötet wird, zu essen, zu trinken und zu rauchen. Andernfalls könnten an den Händen haftende Bleispuren über Lebensmittel oder Zigaretten in den menschlichen Organismus gelangen.

- Vor der Benutzung: Entfernen Sie brennbare Gegenstände, Flüssigkeiten und Gase aus dem Arbeitsbereich des Produkts. Halten Sie Ihren Arbeitsbereich sauber, um Unfällen vorzubeugen.
- Waschen Sie sich nach dem Löten immer gründlich die Hände.

⚠ ACHTUNG! Risiko von Produktschäden!

- Vermeiden Sie den Kontakt der heißen Lötspitze mit den Kunststoffteilen der Halterung für den LötKolben.
- Nach dem Gebrauch: Lassen Sie das Produkt in der Halterung für den LötKolben vollständig abkühlen.
- Wenn das Produkt nicht benutzt wird: Bewahren Sie das Produkt an einem sicheren Ort vor Staub und Feuchtigkeit geschützt auf.

● Vor der Verwendung

● Lötspitze wechseln

⚠ VORSICHT! Verbrennungsrisiko!

- ▶ Heizen Sie den FeinlötKolben **7** nie ohne Lötspitze **9/11** auf.

HINWEIS

- ▶ Entfernen Sie die Lötspitze **9/11** nur, nachdem:
 - das Produkt ausgeschaltet ist
 - die Lötspitze abgekühlt ist

1. Vor der ersten Inbetriebnahme des Produkts und auch bei Verwendung jeder neuen Lötspitze **9/11**: Verzinnen Sie die Lötspitze (siehe „Löten“).
2. Vor dem Gebrauch: Entfernen Sie die Schutzkappe von der Lötspitze **9/11**.
3. Lösen und entfernen Sie die Sicherungsmutter **8**.

4. Ziehen Sie die Befestigungshülse **10** vom Lötkolben **7** ab.
5. Wechseln Sie die Lötspitze **9/11**.
6. Lötkolben **7** wieder zusammenbauen: Gehen Sie in umgekehrter Reihenfolge vor.

● **Bedienung**

● **Produkt ein-/ausschalten**

Einschalten

HINWEIS

- ▶ Wenn Sie das Produkt erneut einschalten: Die zuletzt eingestellte Temperatur wird in der Anzeige Soll-Temperatur **19** angezeigt.

1. Stecken Sie den Netzstecker **4** in eine geeignete Steckdose.
2. Drücken Sie **1**.
Im LCD-Display **16** wird zuerst die eingestellte Temperatur (200 °C) angezeigt.
Danach wird die aktuelle Ist-Temperatur **17** im LCD-Display angezeigt.
Die Anzeige **POWER 20** signalisiert den Heizbetrieb des Produkts.

Ausschalten

HINWEIS

- ▶ Wenn das Produkt in den letzten 30 Minuten nicht benutzt wurde: Das Produkt schaltet sich aus.

1. Drücken Sie **1**.  **18** blinkt auf dem LCD-Display **16**. Das Produkt kühlt auf ca. 60 °C ab. Das Produkt schaltet sich aus.
2. Stellen Sie das Produkt in die Halterung für den Lötkolben **5**.
3. Ziehen Sie den Netzstecker **4** aus der Steckdose.

● **Löttemperatur einstellen**

HINWEIS

- ▶ Voraussetzung für einwandfreie Lötungen ist die Verwendung eines geeigneten Lötzinns.
- ▶ Perfekte Lötstellen können nur dann erreicht werden, wenn die richtige Löttemperatur erreicht wird.
- ▶ Ist die Löttemperatur:
 - Zu niedrig: Das Lötzinn fließt nicht genügend und verursacht unsaubere Lötstellen (sogenannte kalte Lötstellen).
 - Zu hoch: Das Lötmittel verbrennt und das Lötzinn fließt nicht. Darüber hinaus können die zu bearbeitenden Materialien zerstört werden.

- Nachstehend Temperatureinstellungen für die gängigsten Anwendungen.

Temperatur	Anwendung
ca. 200 °C	Schmelzpunkt der häufigst verwendeten Weichlote.
ca. 300 °C	Normalbetrieb, z. B. bei der Verwendung von bleifreiem Lötzinn.
ca. 400 °C	Hohe Löttemperatur, z. B. zum Entlöten kleiner Lötstellen.
ca. 450 °C bis 480 °C	Maximale Löttemperatur, z. B. zum Entlöten großer Lötstellen.
Je nach Lötzinn/Hersteller sind Unterschiede möglich.	

Löttemperatur in 5 °C-Schritten kontinuierlich ändern

1. Halten Sie + **12** oder - **13** gedrückt.
2. Lassen Sie + **12** oder - **13** los, sobald die gewünschte Temperatur eingestellt ist.
Die Ist-Temperatur **17** wird nach 3 Sekunden im LCD-Display **16** angezeigt.

Löttemperatur in 5 °C-Schritten ändern

- Drücken Sie + **12** oder - **13**. Die Soll-Temperatur **19** wird im LCD-Display **16** angezeigt.

● Temperaturvorwahl verwenden

HINWEIS

- ▶ Neben der Temperatureinstellung mit + **12** oder - **13** besitzt das Produkt 2 Temperaturvorwahlen:
 - 300 °C
 - 400 °C
- Drücken Sie **400** **14** oder **300** **15**. Die ausgewählte Temperatur wird in der Anzeige Soll-Temperatur **19** angezeigt.

● Lötswamm

⚠ ACHTUNG! Risiko von Produktschäden!

- ▶ Die heiße Lötspitze **9/11** darf niemals mit einem trockenen Lötswamm **6** in Berührung kommen. Risiko der Beschädigung des Lötswamms.

HINWEIS

- ▶ Verwenden Sie den Lötswamm **6**, um die Lötspitze **9/11** zu reinigen.

Bevor Sie den Lötswamm **6** verwenden:

1. Feuchten Sie den Lötswamm **6** leicht an
2. Drücken Sie überschüssige Flüssigkeit abseits vom Produkt aus.

● Löten

⚠ VORSICHT! Vergiftungsrisiko!



- ▶ Lötdämpfe können beim Einatmen u. a. zu Kopfschmerzen und Ermüdungserscheinungen führen.

HINWEIS

- ▶ Flussmittel ist eine chemische Verbindung, die dazu beiträgt, die Metalloberflächen für das Löten vorzubereiten, indem sie Oxide entfernt, die Benetzung fördert und den Fluss des Lots verbessert.
- ▶ Das Flussmittel ist entweder im Lot enthalten oder es wird separat angewendet.
- ▶ Beim Kauf von Flussmittel: Informieren Sie sich über die Art der Anwendung und das geeignete Lötmittel.

1. Reinigen Sie die Lötspitze **9/11** am feuchten Lötswamm **6**.
2. Nach dem Reinigen: Verzinnen Sie die Lötspitze **9/11** durch das Abschmelzen von Lötzinn **3**.
3. Führen Sie die Lötspitze **9/11** an die Lötstelle heran und erhitzen Sie diese.
4. Bringen Sie das Lötzinn **3** (mit Flussmittel) zwischen Lötstelle und Lötspitze **9/11** zum Schmelzen.
5. Führen Sie weiteren Lötzinn **3** hinzu, bis die gesamte Lötstelle benetzt ist.

6. Entfernen Sie anschließend sofort die Lötspitze , um das geschmolzene Lot nicht zu überhitzen.
7. Lassen Sie das Lot erstarren und vermeiden Sie Erschütterungen.

● **Wartung und Reinigung**

WARNUNG! Verletzungsrisiko!



- ▶ Ziehen Sie vor der Reinigung und der Wartung stets den Netzstecker  aus der Steckdose.

WARNUNG! Verletzungsrisiko!

- ▶ Lassen Sie das Produkt abkühlen, bevor Sie es reinigen oder pflegen.



ACHTUNG! Risiko von Produktschäden!

- ▶ Verwenden Sie keinesfalls scharfe Gegenstände, Benzin, Lösungsmittel oder Reiniger, die Kunststoff angreifen.
- ▶ Vermeiden Sie, dass Flüssigkeiten in das Innere des Produkts gelangen.

- Reinigen Sie das Produkt nach jedem Gebrauch: Reinigen Sie das Gehäuse des Produkts mit einem Tuch und einem milden Reinigungsmittel, falls erforderlich.

● **Ersatzteile/Zubehör**

- Kunden können kompatible Ersatzteile und Zubehör über www.optimex-shop.com beziehen.
- Halten Sie die Bestellnummer für Ihre Bestellung bereit.
- Bestellungen können nur online aufgegeben und bearbeitet werden.
- Wenden Sie sich für weitere Informationen an die Lidl-Service-Hotline (siehe „Service“).

Teil	Bestellnummer
 Lötzinn <ul style="list-style-type: none"> <input type="checkbox"/> Ø 0,8 mm <input type="checkbox"/> 10 g <input type="checkbox"/> Bleifrei <input type="checkbox"/> Auf einer Kunststoffrolle 	99945870202
 Lötschwamm	99945870201

● **Entsorgung**

VORSICHT! Vergiftungsrisiko!

- ▶ Werfen Sie Lötabfälle nie in den Hausmüll. Lötabfälle gehören zum Sondermüll. Nationale und internationale Sicherheits-, Gesundheits-, und Arbeitsschutzvorschriften sind zu beachten.

Die Verpackung besteht aus umweltfreundlichen Materialien, die Sie über die örtlichen Recyclingstellen entsorgen können.



Beachten Sie die Kennzeichnung der Verpackungsmaterialien bei der Abfalltrennung, diese sind gekennzeichnet mit Abkürzungen (a) und Nummern (b) mit folgender Bedeutung: 1–7: Kunststoffe/20–22: Papier und Pappe/80–98: Verbundstoffe.

Produkt:



Das Produkt und die Verpackungsmaterialien sind recyclebar und unterliegen einer erweiterten Herstellerverantwortung. Entsorgen Sie diese getrennt, den abgebildeten Info-tri (Sortierinformation) folgend, für eine bessere Abfallbehandlung.

Das Triman-Logo gilt nur für Frankreich.



Möglichkeiten zur Entsorgung des ausgedienten Produkts erfahren Sie bei Ihrer Gemeinde- oder Stadtverwaltung.



Gerät entsorgen

Das Symbol der durchgestrichenen Mülltonne bedeutet, dass dieses Gerät am Ende der Nutzungszeit nicht über den Haushaltsmüll entsorgt werden darf. Das Gerät ist bei eingerichteten Sammelstellen, Wertstoffhöfen oder Entsorgungsbetrieben abzugeben. Zudem sind Vertreter von Elektro- und Elektronikgeräten sowie Vertreter von Lebensmittel zur Rücknahme verpflichtet. LIDL bietet Ihnen Rückgabemöglichkeiten direkt in den Filialen und Märkten an. Rückgabe und Entsorgung sind für Sie kostenfrei. Beim Kauf eines Neugerätes haben Sie das Recht, ein entsprechendes Altgerät unentgeltlich zurückzugeben.

Zusätzlich haben Sie die Möglichkeit, unabhängig vom Kauf eines Neugerätes, unentgeltlich (bis zu drei) Altgeräte abzugeben, die in keiner Abmessung größer als 25 cm sind.

Bitte löschen Sie vor der Rückgabe alle personenbezogenen Daten.

Bitte entnehmen Sie vor der Rückgabe Batterien oder Akkumulatoren, die nicht vom Altgerät umschlossen sind, sowie Lampen, die zerstörungsfrei entnommen werden können und führen diese einer separaten Sammlung zu.

● Garantie

Das Produkt wurde nach strengen Qualitätsrichtlinien hergestellt und vor der Auslieferung sorgfältig geprüft. Im Falle von Material- oder Herstellungsfehlern haben Sie gegenüber dem Verkäufer des Produkts gesetzliche Rechte. Ihre gesetzlichen Rechte werden in keiner Weise durch unsere unten aufgeführte Garantie eingeschränkt.

Die Garantie für dieses Produkt beträgt 3 Jahre ab Kaufdatum. Die Garantiezeit beginnt mit dem Kaufdatum. Bewahren Sie den Originalkaufbeleg an einem sicheren Ort auf, da dieses Dokument als Nachweis des Kaufs erforderlich ist.

Alle Schäden oder Mängel, die bereits zum Zeitpunkt des Kaufs vorhanden sind, müssen unverzüglich nach dem Auspacken des Produkts gemeldet werden.

Sollte das Produkt innerhalb von 3 Jahren ab Kaufdatum einen Material- oder Herstellungsfehler aufweisen, werden wir es – nach unserer Wahl – kostenlos für Sie reparieren oder ersetzen. Die Garantiezeit verlängert sich durch einen stattgegebenen Gewährleistungsanspruch nicht. Dies gilt auch für ersetzte und reparierte Teile.

Diese Garantie erlischt, wenn das Produkt beschädigt oder unsachgemäß verwendet oder gewartet wurde.

Die Garantie deckt Material- und Herstellungsfehler ab. Diese Garantie erstreckt sich weder auf Produktteile, die normalem Verschleiß unterliegen, und somit als Verschleißteile gelten (z. B. Batterien, Akkus, Schläuche, Farbpatronen), noch auf Schäden an zerbrechlichen Teilen, z. B. Schalter oder Teile aus Glas.

● Abwicklung im Garantiefall

Um eine schnelle Bearbeitung Ihres Anliegens zu gewährleisten, folgen Sie bitte den folgenden Hinweisen:

Bitte halten Sie für alle Anfragen den Kassenbon und die Artikelnummer (IAN 458702_2401) als Nachweis für den Kauf bereit.

Die Artikelnummer entnehmen Sie bitte dem Typenschild am Produkt, einer Gravur am Produkt, dem Titelblatt Ihrer Anleitung (unten links) oder dem Aufkleber auf der Rück- oder Unterseite des Produktes.

Sollten Funktionsfehler oder sonstige Mängel auftreten kontaktieren Sie zunächst die nachfolgend benannte Serviceabteilung telefonisch oder per EMail.

Ein als defekt erfasstes Produkt können Sie dann unter Beifügung des Kaufbelegs (Kassenbon) und der Angabe, worin der Mangel besteht und wann er aufgetreten ist, für Sie portofrei an die Ihnen mitgeteilte Service Anschrift übersenden.



Auf parkside-diy.com können Sie diese und viele weitere Handbücher einsehen und herunterladen. Mit diesem QR-Code gelangen Sie direkt auf parkside-diy.com. Wählen Sie Ihr Land aus, und suchen Sie über die Suchmaske nach den Bedienungsanleitungen. Mittels Eingabe der Artikelnummer (IAN) 458702_2401 gelangen Sie zur Bedienungsanleitung für Ihren Artikel.

● Service

DE Service Deutschland
Tel.: 0800 5435 111

E-Mail: owim@lidl.de















AT Service Österreich
Tel.: 0800 292726

E-Mail: owim@lidl.at

CH Service Schweiz
Tel.: 0800 562153
E-Mail: owim@lidl.ch



- List of pictograms used** Page 16
- Introduction** Page 16
 - Intended use Page 17
 - Scope of delivery Page 17
 - Parts list Page 17
 - Technical data Page 17
- General safety instructions** Page 18
- Before use** Page 19
 - Replacing the soldering tip Page 19
- Use** Page 19
 - Switching the product on/off Page 19
 - Setting the soldering temperature Page 20
 - Using the temperature selectors Page 20
 - Solder sponge Page 20
 - Soldering Page 21
- Cleaning and maintenance** Page 21
 - Replacement parts/Accessories Page 21
- Disposal** Page 22
- Warranty** Page 22
 - Warranty claim procedure Page 23
- Service** Page 23

List of pictograms used	
 DANGER! – Designating a hazard with high risk, which will result in death or severe injury if not avoided (e.g. risk of suffocation)	 Danger – risk of electric shock!
 WARNING! – Designating a hazard with moderate risk, which can result in death or severe injury if not avoided (e.g. risk of electric shock)	 Alternating current/voltage
 CAUTION! – Designating a hazard with low risk, which could result in minor or moderate injury if not avoided (e.g. risk of scalding)	  Read the user manual.
 NOTICE! – Warns of possible damage to property/the product if not avoided (e.g. risk of short circuit)	 Symbol for a Protection Class II product
V~ Voltage	W Watt
 Inhaling the vapours may lead to headaches and fatigue symptoms.	 Always remove the mains plug  from the mains socket before cleaning and maintenance.
CE CE mark indicates conformity with relevant EU directives applicable for this product.	 Safety information  Instructions for use

DIGITAL SOLDERING STATION

● Introduction

We congratulate you on the purchase of your new product. You have chosen a high quality product. The instructions for use are part of the product. They contain important information concerning safety, use and disposal.

Before using the product, please familiarise yourself with all of the safety information and instructions for use. Only use the product as described and for the specified applications. If you pass the product on to anyone else, please ensure that you also pass on all the documentation with it.

● Intended use

- The product is intended for electronic soldering for hobby and DIY applications. The product is intended for the following applications:
 - Soldering
 - Welding of plastics
 - Application of ornaments
- Due to its design, the product is particularly suitable for hard-to-reach areas and fine soldering work.
- Only use the product as described and only for the indicated field of application.
- The product is not intended for commercial use.
- Only use the product in dry indoor areas.
- Any other use or modification of the product is considered to be unauthorised use and entails considerable risk of accidents.
- The manufacturer assumes no liability for damages resulting from unauthorised use.

● Scope of delivery

- 1 Digital soldering station
- 2 Soldering tips with pointed head (1 × pre-fitted)
 - 1 Soldering tip with flat head
 - 1 Solder, Ø 0.8 mm, 10 g
 - 1 Solder, Ø 1.0 mm, 10 g
 - 1 Soldering sponge
 - 1 User manual

● Parts list

Fig. A

- 1  (On/off button)
- 2 Storage compartment for solder and soldering tip
- 3 Solder
- 4 Mains cord with mains plug
- 5 Soldering iron holder
- 6 Soldering sponge
- 7 Soldering iron

- 8 Retaining nut
- 9 Soldering tip with pointed head
- 10 Fixing sleeve
- 11 Soldering tip with flat head
- 12 + (Increase the soldering temperature)
- 13 – (Decrease the soldering temperature)
- 14 **400** (Temperature selector for 400 °C)
- 15 **300** (Temperature selector for 300 °C)

Fig. B

- 16 LCD display
- 17 Actual temperature
- 18  (Soldering iron indicator)
- 19 Set temperature
- 20 **POWER** indicator (Heating of the soldering tip)

● Technical data

Rated voltage:	230 V~ (AC)
Rated frequency:	50 Hz
Rated power consumption:	60 W
Protection class:	II /  (double insulation)
Temperature range:	approx. 200 °C to 480 °C
Mains cord:	
– From the soldering station to the mains plug:	1.5 m
– From the soldering iron to the soldering station:	1.2 m



General safety instructions

BEFORE USING THE PRODUCT, FAMILIARISE YOURSELF WITH ALL OF THE SAFETY INFORMATION AND INSTRUCTIONS FOR USE! WHEN PASSING THIS PRODUCT ON TO OTHERS, ALSO INCLUDE ALL THE DOCUMENTS!

- In the case of damage resulting from non-compliance with these operating instructions the warranty claim becomes invalid! No liability is accepted for consequential damage! In the case of material damage or personal injury caused by incorrect handling or non-compliance with the safety instructions, no liability is accepted!
- This product can be used by persons with reduced physical, sensory or mental capabilities or lack of experience and knowledge if they have been given supervision or instruction concerning use of the product in a safe way and understand the hazards involved.
- Children shall not play with the product. Keep the product and its mains cord out of reach of children.
- If the mains cord is damaged, it must be replaced by the manufacturer, its service agent or similarly qualified persons in order to avoid a hazard.

⚠ DANGER! Danger of death and accidents for toddlers and children! Never leave children unsupervised with the packaging material. The packaging material represents a danger of suffocation. Children frequently underestimate the dangers. Always keep children away from the packaging material.

⚠ NOTICE! Risk of electric shock!

- Do not use the product if the handle, mains cord or mains plug is damaged. Never open the product.
- In case of danger, immediately remove the mains plug from the mains socket.

⚠ CAUTION! Risk of burns!

- Before using, check that the soldering tip is properly attached to the product.
- Never touch the heated soldering tip or the molten solder.
- Allow the product to cool down before changing, cleaning or checking any components.
- The hot soldering tip and its mounting must not come into contact with skin, hair, etc.
- After use: Allow the product to cool down only in the air. Under no circumstances quench with water!

⚠ CAUTION! Risk of fire!

- Only use the soldering iron holder for putting down the hot product.
- During work breaks: Place the product in the soldering iron holder. Remove the mains plug from the mains socket.
- Keep the product away from inflammable material.
- During use: Do not apply excessive pressure to the soldering tips. When pressure is applied, the thin soldering tips may bend.
- Handle the product carefully to avoid starting a fire.
- Never leave the product unattended when it is switched on.

⚠ CAUTION! Risk of injury! Keep your hands away from the heated workpiece. Heat can be released through the workpiece.

⚠ CAUTION! Risk of poisoning!

- Do not breathe fumes.

- In the case of working for prolonged periods, in which hazardous fumes may arise, always ensure adequate ventilation of the workplace. Wear protective clothing such as protective gloves, mouth protection and a working apron.
- Avoid eating, drinking and smoking in rooms where soldering is taking place. Otherwise, traces of lead adhering to the hands could get into the human organism through food or cigarettes.
- Before use: Remove inflammable objects, liquids and gases from the working area of the product. Keep your work area clean to prevent accidents.
- Always thoroughly wash your hands after soldering.

⚠ NOTICE! Risk of product damage!

- Do not let the hot soldering tip touch the plastic parts of the soldering iron holder.
- After use: Put the product in the soldering iron holder and allow it to cool off completely.
- When the product is not being used: Keep the product in a safe place protected from dust and moisture.

● **Before use**

● **Replacing the soldering tip**

⚠ CAUTION! Risk of burns!

- ▶ Never heat the soldering iron [7] without fitting a soldering tip [9]/[11].

NOTE

- ▶ Only remove the soldering tip [9]/[11], after:
 - the product has been switched off
 - the soldering tip has cooled down

1. Before using the product for the first time and also when using a new soldering tip [9]/[11]: Tin the soldering tip (see “Soldering”).
2. Before use: Remove the protective cap from the soldering tip [9]/[11].
3. Loosen and remove the retaining nut [8].
4. Pull the fixing sleeve [10] off the soldering iron [7].
5. Replace the soldering tip [9]/[11].
6. Reassembling the soldering iron [7]: Proceed in reverse order.

● **Use**

● **Switching the product on/off**

Switching on

NOTE

- ▶ When restarting the product: The last temperature setting shows on the set temperature [19] indicator.

1. Connect the mains plug [4] with a suitable mains socket.
2. Press **⏻** [1].
The LCD display [16] first shows the set temperature (200 °C). Afterwards the LCD display shows the actual temperature [17]. The **POWER** indicator [20] indicates when the product is in heating mode.

Switching off

NOTE

- ▶ If the product has not been used for the last 30 minutes: The product switches off.

1. Press **⏻** [1].  [18] flashes on the LCD display [16]. The product is cooling down to approx. 60 °C. The product switches off.
2. Place the product in the soldering iron holder [5].

- Remove the mains plug **[4]** from the mains socket.

● Setting the soldering temperature

NOTE

- ▶ The prerequisite for perfect soldering is the use of suitable solder.
- ▶ Perfect soldering can only be achieved when the correct soldering temperature is achieved.
- ▶ If the soldering temperature is:
 - Too low: The solder does not flow sufficiently and causes dirty soldering joints (so-called cold soldering joints).
 - Too high: The solder burns and the solder does not flow. In addition, the materials to be processed can be destroyed.

- The following temperature settings are for the most common applications.

Temperature	Application
approx. 200 °C	Melting point of the most commonly used soft solder.
approx. 300 °C	Normal operation, e.g. when using lead-free solder.
approx. 400 °C	High soldering temperature, e.g. for removing solder from small soldered joints.
approx. 450 °C to 480 °C	Maximum soldering temperature, e.g. for removing solder from larger soldered joints.
Differences are possible depending on the solder/manufacturer.	

Changing the soldering temperature continually in 5 °C increments

- Press and hold + **[12]** or – **[13]**.
- Release + **[12]** or – **[13]** when you have reached the required temperature. The actual temperature **[17]** is displayed in the LCD display **[16]** after 3 seconds.

Changing the soldering temperature in 5 °C increments

- Press + **[12]** or – **[13]**. The set temperature **[19]** is displayed on the LCD display **[16]**.

● Using the temperature selectors

NOTE

- ▶ In addition to the temperature setting with + **[12]** or – **[13]**, the product has 2 temperature selectors:
 - 300 °C
 - 400 °C

- Press **400 [14]** or **300 [15]**. The selected temperature is shown in the set temperature **[19]** indicator.

● Solder sponge

⚠ NOTICE! Risk of product damage!

- ▶ The hot soldering tip **[9/11]** must never come into contact with a dry solder sponge **[6]**. Risk of damaging the solder sponge.

NOTE

- ▶ Use the soldering sponge **[6]** to clean the soldering tip **[9/11]**.

Before using the solder sponge **[6]**:

- Moisten the solder sponge **[6]** slightly.

2. Remove any excess liquid from the vicinity of the product.

● Soldering

⚠ CAUTION! Risk of poisoning!



- ▶ Inhaling soldering vapours may lead to headaches and fatigue symptoms.

NOTE

- ▶ Flux is a chemical compound that helps prepare the metal surfaces for soldering by removing oxides, promoting wetting, and enhancing the flow of solder.
 - ▶ The flux is either contained in the solder or it is applied separately.
 - ▶ When purchasing flux: Find out about the type of application and the appropriate solder.
1. Clean the soldering tip **9/11** on a moist solder sponge **6**.
 2. After cleaning: The soldering tip **9/11** must be tinned. Tin the hot soldering tip **9/11** by melting solder **3** on it.
 3. Move the soldering tip **9/11** to the soldering point and heat it.
 4. Place the solder **3** (with flux) inbetween the soldering point and the soldering tip **9/11**.
 5. Apply additional solder **3** until the entire joint is covered in solder.
 6. Immediately remove the soldering tip **9/11** to avoid overheating the molten solder.
 7. Let the solder solidify and avoid vibrations.

● Cleaning and maintenance

⚠ WARNING! Risk of injury!



- ▶ Always remove the mains plug **4** from the mains socket before cleaning and maintenance.

⚠ WARNING! Risk of injury!

- ▶ Allow the product to cool down before cleaning or maintaining the product.

⚠ NOTICE! Risk of product damage!

- ▶ Never use sharp objects, petrol, solvents or cleaners that can damage plastic.
- ▶ Do not allow liquids to enter the inside of the product.

- Clean the product after each use: Use a cloth and a mild detergent, if required, to clean the product's housing.

● Replacement parts/ Accessories

- Customers can obtain compatible replacement parts and accessories via www.optimex-shop.com.
- Have the order number ready for your order.
- Orders can only be placed and processed online.
- Contact the Lidl service hotline (see "Service") for further information.

Part	Order number
3 Solder <ul style="list-style-type: none"> <input type="checkbox"/> Ø 0.8 mm <input type="checkbox"/> 10 g <input type="checkbox"/> Lead-free <input type="checkbox"/> On a plastic roll 	99945870202
6 Soldering sponge	99945870201

● Disposal

⚠ CAUTION! Risk of poisoning!

- ▶ Never throw soldering waste into household waste. Soldering waste is hazardous waste. National and international safety, health and work safety regulations must be observed.

The packaging is made entirely of recyclable materials, which you may dispose of at local recycling facilities.



Observe the marking of the packaging materials for waste separation, which are marked with abbreviations (a) and numbers (b) with following meaning: 1–7: plastics/20–22: paper and fibreboard/80–98: composite materials.

Product:



Points de collecte sur www.quefairedemesdechets.fr
Privilégiez la réparation ou le don de votre appareil !

The product and packaging materials are recyclable and are subject to extended producer responsibility. Dispose them separately, following the illustrated Info-tri (sorting information), for better waste treatment.

The Triman logo is valid in France only.



Contact your local refuse disposal authority for more details of how to dispose of your worn-out product.



To help protect the environment, please dispose of the product properly when it has reached the end of its useful life and not in the household waste. Information on collection points and their opening hours can be obtained from your local authority.

● Warranty

The product has been manufactured to strict quality guidelines and meticulously examined before delivery. In the event of material or manufacturing defects you have legal rights against the retailer of this product. Your legal rights are not limited in any way by our warranty detailed below.

The warranty for this product is 3 years from the date of purchase. The warranty period begins on the date of purchase. Keep the original sales receipt in a safe location as this document is required as proof of purchase.

Any damage or defects already present at the time of purchase must be reported without delay after unpacking the product.

Should the product show any fault in materials or manufacture within 3 years from the date of purchase, we will repair or replace it – at our choice – free of charge to you. The warranty period is not extended as a result of a claim being granted. This also applies to replaced and repaired parts.

This warranty becomes void if the product has been damaged, or used or maintained improperly.

The warranty covers material or manufacturing defects. This warranty does not cover product parts subject to normal wear and tear, thus considered consumables (e.g. batteries, rechargeable batteries, tubes, cartridges), nor damage to fragile parts, e.g. switches or glass parts.

● **Warranty claim procedure**

So that your request can be processed quickly, please observe the following instructions:

For all inquiries, please have the receipt and item number (IAN 458702_2401) ready as proof of purchase.

The article number can be taken from the identification label on the product, engraving on the product, the front cover of your manual (at the bottom left), or the sticker on the back or bottom of the product.

If malfunctions or other defects arise, first contact the service department indicated below by phone or email.

You can then send a product recorded as defective to the communicated service address postage-free, making sure to enclose proof of purchase (receipt) and information on the details of the defect and when it occurred.



You can download and view this and numerous other manuals at parkside-diy.com. This QR code takes you directly to parkside-diy.com. Choose your country and use the search screen to search for the operating instructions. Entering the item number (IAN) 458702_2401 takes you to the operating instructions for your item.













● **Service**

- Ⓒ **Service Great Britain**
Tel.: 0800 0569216
E-Mail: owim@lidl.co.uk
- Ⓔ **Service Ireland**
Tel.: 1800 200736
E-Mail: owim@lidl.ie



Liste des pictogrammes/symboles utilisés	Page	25
Introduction	Page	25
Utilisation conforme aux prescriptions	Page	26
Contenu de l'emballage	Page	26
Liste des pièces	Page	26
Données techniques	Page	26
Consignes générales de sécurité	Page	27
Avant l'utilisation	Page	28
Remplacez la panne à souder	Page	28
Fonctionnement	Page	29
Allumer/éteindre le produit	Page	29
Régler la température de soudage	Page	29
Utiliser la présélection de température	Page	30
Éponge à souder	Page	30
Souder	Page	30
Maintenance et nettoyage	Page	31
Pièces de rechange/accessoires	Page	31
Mise au rebut	Page	31
Garantie	Page	32
Faire valoir sa garantie	Page	34
Service après-vente	Page	34

Liste des pictogrammes/symboles utilisés

	DANGER ! – Indique un danger avec un risque élevé, qui, s'il n'est pas évité, peut entraîner la mort ou une blessure grave (par ex. risque d'étouffement ou d'asphyxie)		Danger – risque d'électrocution !
	AVERTISSEMENT ! – Indique un danger avec un risque modéré, qui, s'il n'est pas évité, peut entraîner la mort ou une blessure grave (par ex. risque de décharge électrique)		Courant alternatif/tension alternative
	PRUDENCE ! – Indique un danger avec un faible risque, qui, s'il n'est pas évité, peut entraîner une blessure légère à modérée (par ex. risque de brûlures)		Lisez le mode d'emploi.
	ATTENTION ! – Avertit du risque d'éventuels dommages matériels (par ex. risque de court-circuit)		Symbole pour un produit de la classe de protection II
V~	Tension	W	Watt
	Les vapeurs peuvent provoquer entre autres des maux de tête et de la fatigue lorsqu'elles sont inhalées.		Avant le nettoyage et la maintenance, débranchez toujours la fiche secteur  4 de la prise de courant.
CE	Le sigle CE confirme la conformité aux directives de l'UE applicables au produit.	 	Consignes de sécurité Instructions de manipulation

STATION DE SOUDAGE NUMÉRIQUE

● Introduction

Nous vous félicitons pour l'achat de votre nouveau produit. Vous avez opté pour un produit de grande qualité. Le mode d'emploi fait partie intégrante de ce produit. Il contient des

indications importantes pour la sécurité, l'utilisation et la mise au rebut. Veuillez lire consciencieusement toutes les indications d'utilisation et de sécurité du produit.

Ce produit doit uniquement être utilisé conformément aux instructions et dans les domaines d'application spécifiés.

Lors d'une cession à tiers, veuillez également remettre tous les documents.

● Utilisation conforme aux prescriptions

- Le produit est destiné aux soudures électroniques dans le domaine des loisirs et du bricolage. Le produit est adapté aux utilisations suivantes :
 - Travaux de soudure
 - Collage par soudage de matières plastiques
 - Application d'ornements
- Grâce à sa forme, le produit est particulièrement adapté aux travaux de soudure fins et difficiles d'accès.
- N'utilisez le produit que pour l'usage décrit et les domaines d'application cités.
- Le produit n'est pas prévu pour une utilisation commerciale.
- Utilisez le produit seulement à l'intérieur de locaux secs.
- Toute autre utilisation ou modification du produit est considérée comme non conforme aux prescriptions et comporte des risques d'accident importants.
- Le fabricant ne peut être tenu responsable des dommages résultant d'une utilisation non conforme.

● Contenu de l'emballage

- 1 Station de soudage numérique
- 2 Panne à souder à tête pointue (1 × prémontée)
- 1 Panne à souder à tête plate
- 1 Étain de soudure, Ø 0,8 mm, 10 g
- 1 Étain de soudure, Ø 1,0 mm, 10 g
- 1 Éponge à souder
- 1 Mode d'emploi

● Liste des pièces

III. A

- 1  (touche marche/arrêt)
- 2 Compartiment de rangement pour l'étain de soudure et la panne à souder
- 3 Étain de soudure
- 4 Cordon d'alimentation avec fiche secteur
- 5 Support pour fer à souder
- 6 Éponge à souder
- 7 Fer à souder
- 8 Écrou de blocage
- 9 Panne à souder à tête pointue
- 10 Douille de fixation
- 11 Panne à souder à tête plate
- 12 + (augmenter la température de soudage)
- 13 – (réduire la température de soudage)
- 14 **400** (présélection de la température pour 400 °C)
- 15 **300** (présélection de la température pour 300 °C)

III. B

- 16 Écran LCD
- 17 Température réelle
- 18  (voyant du fer à souder)
- 19 Température de consigne
- 20 Voyant **POWER** (chaleur dégagée par le fer à souder)

● Données techniques

Tension nominale :	230 V~ (courant alternatif)
Fréquence nominale :	50 Hz
Puissance nominale :	60 W
Classe de protection :	II/  (double isolation)
Plage de température :	env. 200 °C à 480 °C

Cordon d'alimentation :	
– De la station de soudage à la fiche d'alimentation :	1,5 m
– Du fer à souder à la station de soudage :	1,2 m



Consignes générales de sécurité

AVANT D'UTILISER LE PRODUIT, FAMILIARISEZ-VOUS AVEC TOUTES LES CONSIGNES DE SÉCURITÉ ET DE FONCTIONNEMENT ! TRANSMETTEZ TOUS LES DOCUMENTS CONCERNANT LE PRODUIT LORSQUE VOUS LE DONNEZ À UN TIERS !

- Dans le cas de dommages résultant du non-respect des instructions du mode d'emploi, le recours à la garantie est annulé ! Toute responsabilité est déclinée en cas de dommages consécutifs ! Aucune responsabilité n'est assumée dans le cas de dommages aux biens et aux personnes résultant d'une utilisation inappropriée ou du non-respect des consignes de sécurité !
- Ce produit peut être utilisé par des personnes ayant des capacités physiques, sensorielles ou mentales limitées ou ayant une expérience et des connaissances réduites, seulement si elles sont surveillées ou si elles ont reçu des instructions concernant l'utilisation en toute sécurité du produit et ont compris les risques encourus.
- Les enfants ne doivent pas jouer avec le produit. Le produit et son cordon d'alimentation doivent être tenus hors de la portée des enfants.

- Si le cordon d'alimentation de ce produit est endommagé, il doit être remplacé soit par le fabricant, par son service après-vente ou par une main d'œuvre qualifiée afin d'éviter tout danger.

⚠ DANGER ! Danger de mort et d'accident pour les jeunes enfants et les enfants ! Prière de ne jamais laisser des enfants sans surveillance avec des matériaux d'emballage. Les matériaux d'emballage représentent un risque d'asphyxie. Les enfants sous-estiment souvent les dangers. Les enfants doivent toujours être tenus éloignés du matériel d'emballage.

⚠ ATTENTION ! Risque d'électrocution !

- N'utilisez pas le produit si la poignée, le cordon d'alimentation ou la fiche de secteur sont endommagés. Il est interdit d'ouvrir le produit.
- En cas de danger, débranchez immédiatement la fiche secteur de la prise de courant.

⚠ PRUDENCE ! Risque de brûlures !

- Avant d'utiliser le produit, vérifiez que la panne à souder est correctement fixée au produit.
- Ne touchez jamais la panne à souder chauffée ou la soudure fondue.
- Laissez refroidir le produit avant de changer, de nettoyer ou de vérifier les composants du produit.
- La panne à souder chaude et son logement ne doivent pas être mises en contact avec la peau, les cheveux, etc.
- Après l'utilisation : Ne laissez le produit refroidir qu'à l'air libre. En aucun cas, il ne doit être refroidi avec de l'eau !

⚠ PRUDENCE ! Risque d'incendie !

- Utilisez uniquement le support pour fer à souder pour déposer le produit chaud.
- Pendant les pauses de travail : Déposez le produit dans le support pour fer à souder. Débranchez la fiche secteur de la prise de courant.
- Tenez le produit éloigné de toute matière inflammable.
- Lors de l'utilisation : N'exercez pas de pression trop importante sur la panne à souder. En cas de pression, les pannes à souder fines peuvent se tordre.
- Manipulez le produit avec précaution afin d'éviter tout incendie.
- Ne laissez jamais le produit allumé sans surveillance.

⚠ PRUDENCE ! Risque de blessures !

N'approchez pas vos mains de la pièce chauffée. La chaleur peut se diffuser dans la pièce.

⚠ PRUDENCE ! Risque d'empoisonnement !

- N'inhalez aucune vapeur.
- Veillez toujours à ce que le lieu de travail soit suffisamment aéré lors de travaux prolongés qui sont susceptibles de générer des vapeurs nocives pour la santé. Portez des vêtements de protection tels que des gants de protection, un masque ainsi qu'un tablier de travail.
- Évitez à toute personne de manger, boire et fumer dans les pièces où l'on soude. Dans le cas contraire, des traces de plomb adhérent aux mains pourraient pénétrer dans l'organisme humain via les denrées alimentaires ou les cigarettes.
- Avant l'utilisation : Éloignez les objets, les liquides et les gaz inflammables de la zone de travail du produit. Maintenez votre espace de travail propre afin de prévenir les accidents.

- Après avoir soudé, lavez-vous toujours soigneusement les mains.

⚠ ATTENTION ! Risque de détérioration du produit !

- Évitez que la panne à souder brûlante n'entre en contact avec les pièces en plastique du support pour fer à souder.
- Après l'utilisation : Laissez le produit refroidir complètement dans le support pour fer à souder.
- Lorsque vous n'utilisez pas le produit : Conservez le produit dans un endroit sûr, à l'abri de la poussière et de l'humidité.

● **Avant l'utilisation**

● **Remplacez la panne à souder**

⚠ PRUDENCE ! Risque de brûlures !

- ▶ Ne chauffez jamais le fer à souder [7] de précision sans une panne à souder [9/11].

REMARQUE

- ▶ Ne retirez la panne à souder [9/11] qu'une fois :
 - Le produit éteint
 - La panne à souder refroidie

1. Avant la première utilisation du produit et également lors de l'utilisation de chaque nouvelle panne à souder [9/11] : Etamer la panne à souder (voir « Souder »).
2. Avant l'utilisation : Retirez le capuchon de protection de la panne à souder [9/11].
3. Desserrez et retirez l'écrou de blocage [8].
4. Retirez la douille de fixation [10] du fer à souder [7].
5. Remplacez la panne à souder [9/11].

- Remontez le fer à souder **7** : Suivez les étapes dans l'ordre inverse.

● Fonctionnement

● Allumer/éteindre le produit

Allumer

REMARQUE

- ▶ Si vous rallumez le produit : La dernière température réglée s'affiche sur l'affichage température de consigne **19**.

- Branchez la fiche secteur **4** sur une prise de courant compatible.
- Appuyez sur **1**.
L'écran LCD **16** affiche d'abord la température réglée (200 °C). Ensuite, la température réelle **17** actuelle s'affiche sur l'écran LCD. Le voyant **POWER 20** signale le mode de chauffe du produit.

Éteindre

REMARQUE

- ▶ Si le produit n'a pas été utilisé au cours des 30 dernières minutes : Le produit s'éteint.

- Appuyez sur **1**.  **18** clignote sur l'écran LCD **16**. Le produit refroidit à 60 °C environ. Le produit s'éteint.
- Placez le produit dans le support pour fer à souder **5**.
- Débranchez la fiche secteur **4** de la prise de courant.

● Régler la température de soudage

REMARQUE

- ▶ L'utilisation d'un étain de soudure approprié est la condition préalable à des soudures parfaites.

REMARQUE

- ▶ Pour obtenir des soudures parfaites, il faut atteindre la bonne température de soudage.
- ▶ Si la température de soudage est :
 - Trop basse : L'étain de soudure ne s'écoule pas suffisamment et provoque des soudures malpropres (appelées soudures froides).
 - Trop élevée : La soudure brûle et l'étain de soudure ne coule pas. En outre, les matériaux à traiter peuvent être détruits.
- Ci-dessous, les réglages de température pour les applications les plus courantes.

Température	Utilisation
env. 200 °C	Point de fusion des métaux d'apport de soudure les plus couramment utilisés.
env. 300 °C	Fonctionnement normal, par ex. en cas d'utilisation d'étain de soudure sans plomb.
env. 400 °C	Température de soudage élevée, par ex. pour dessouder de petits points de soudure.
env. 450 °C à 480 °C	Température de soudage maximale, par ex. pour le dessoudage de grandes soudures.
Des différences sont possibles en fonction de l'étain de soudure/du fabricant.	

Modifier la température de soudage en continu par paliers de 5 °C

1. Maintenez + [12] ou - [13] enfoncé.
2. Relâchez + [12] ou - [13] dès que la température souhaitée est réglée. La température réelle [17] s'affiche au bout de 3 secondes sur l'écran LCD [16].

Modifier la température de soudage par paliers de 5 °C

- Appuyez sur + [12] ou - [13]. La température de consigne [19] s'affiche sur l'écran LCD [16].

● Utiliser la présélection de température

REMARQUE

- ▶ Outre le réglage de la température avec + [12] ou - [13], le produit possède 2 présélections de température :
 - 300 °C
 - 400 °C
- Appuyez sur **400** [14] ou **300** [15]. La température sélectionnée s'affiche sur l'affichage température de consigne [19].

● Éponge à souder

⚠ ATTENTION ! Risque de détérioration du produit !

- ▶ La panne à souder [9/11] brûlante ne doit jamais entrer en contact avec l'éponge à souder [6] sèche. Risque d'endommager l'éponge à souder.

REMARQUE

- ▶ Utilisez l'éponge à souder [6] pour nettoyer la panne à souder [9/11].

Avant d'utiliser l'éponge à souder [6] :

1. Humidifiez légèrement l'éponge à souder [6]
2. Exprimez l'excédent de liquide à l'écart du produit.

● Souder

⚠ PRUDENCE ! Risque d'empoisonnement !



- ▶ Les vapeurs de soudage peuvent provoquer entre autres des maux de tête et de la fatigue lorsqu'elles sont inhalées.

REMARQUE

- ▶ Le fondant est un composé chimique qui contribue à préparer les surfaces métalliques pour le soudage en éliminant les oxydes, en favorisant le mouillage et en améliorant l'écoulement de la soudure.
- ▶ Le fondant est soit inclus dans la soudure, soit appliqué séparément.
- ▶ Lors de l'achat de fondant : Renseignez-vous sur le type d'utilisation et le produit de soudure approprié.

1. Nettoyez la panne à souder [9/11] sur l'éponge à souder [6] humide.
2. Après le nettoyage : Étamper la panne à souder [9/11] en faisant fondre de l'étain de soudure [3].
3. Approchez la panne à souder [9/11] du point de soudure et chauffez-la.
4. Faites fondre l'étain de soudure [3] (avec fondant) entre le point de soudure et la panne à souder [9/11].
5. Ajoutez encore de l'étain de soudure [3] jusqu'à ce que toute la zone de soudure soit recouverte.
6. Pour ne pas surchauffer la soudure fondue, enlevez immédiatement la panne à souder [9/11].

7. Laissez la soudure se solidifier et évitez les chocs.

● Maintenance et nettoyage

⚠ AVERTISSEMENT ! Risque de blessures !



- ▶ Avant le nettoyage et la maintenance, débranchez toujours la fiche secteur 4 de la prise de courant.

⚠ AVERTISSEMENT ! Risque de blessures !

- ▶ Laisser refroidir le produit avant de le nettoyer et de l'entretenir.

⚠ ATTENTION ! Risque de détérioration du produit !

- ▶ N'utilisez en aucun cas des objets tranchants, de l'essence, des solvants ou des nettoyants qui pourraient endommager le plastique.
- ▶ Évitez que des liquides ne pénètrent à l'intérieur du produit.

- Nettoyez le produit après chaque utilisation : Nettoyez le boîtier du produit avec un chiffon et un détergent doux, si nécessaire.

● Pièces de rechange/ accessoires

- Les clients peuvent acheter des pièces de rechange et accessoires compatibles sur www.optimex-shop.com.
- Ayez le numéro de commande à portée de main pour votre commande.
- Les commandes peuvent être uniquement passées et traitées en ligne.

- Pour plus d'informations, contactez le service d'assistance téléphonique de Lidl (voir « Service après-vente »).

Pièce	Numéro de commande
3 Étain de soudure <ul style="list-style-type: none"> □ Ø 0,8 mm □ 10 g □ Sans plomb □ Sur un rouleau en plastique 	99945870202
6 Éponge à souder	99945870201

● Mise au rebut

⚠ PRUDENCE ! Risque d'empoisonnement !

- ▶ Ne jetez jamais les déchets de soudure dans les ordures ménagères. Les déchets de soudure doivent être déposés dans des déchets spéciaux. Les réglementations nationales et internationales en matière de sécurité, de santé et d'hygiène du travail doivent être respectées.

L'emballage se compose de matières recyclables pouvant être mises au rebut dans les déchetteries locales.



Veillez respecter l'identification des matériaux d'emballage pour le tri sélectif, ils sont identifiés avec des abréviations (a) et des chiffres (b) ayant la signification suivante : 1–7 : plastiques/20–22 : papiers et cartons/80–98 : matériaux composite.

Produit :



Le produit et les matériaux d'emballage sont recyclables et relèvent de la responsabilité élargie du producteur. Éliminez-les séparément, en suivant l'Info-tri illustrée, dans l'intérêt d'un meilleur traitement des déchets.

Le logo Triman n'est valable qu'en France.



Votre mairie ou votre municipalité vous renseigneront sur les possibilités de mise au rebut des produits usagés.



Afin de contribuer à la protection de l'environnement, veuillez ne pas jeter votre produit usagé dans les ordures ménagères, mais éliminez-le de manière appropriée. Pour obtenir des renseignements concernant les points de collecte et leurs horaires d'ouverture, vous pouvez contacter votre municipalité.

● Garantie

Article L217-16 du Code de la consommation

Lorsque l'acheteur demande au vendeur, pendant le cours de la garantie commerciale qui lui a été consentie lors de l'acquisition ou de la réparation d'un bien meuble, une remise en état couverte par la garantie, toute période d'immobilisation d'au moins sept jours vient s'ajouter à la durée de la garantie qui restait à courir. Cette période court à compter de la demande d'intervention de l'acheteur ou de la mise à disposition pour réparation du bien en cause, si cette mise à disposition est postérieure à la demande d'intervention.

Indépendamment de la garantie commerciale souscrite, le vendeur reste tenu des défauts de conformité du bien et des vices rédhibitoires dans les conditions prévues aux articles L217-4 à L217-13 du Code de la consommation et aux articles 1641 à 1648 et 2232 du Code Civil.

Article L217-4 du Code de la consommation

Le vendeur livre un bien conforme au contrat et répond des défauts de conformité existant lors de la délivrance.

Il répond également des défauts de conformité résultant de l'emballage, des instructions de montage ou de l'installation lorsque celle-ci a été mise à sa charge par le contrat ou a été réalisée sous sa responsabilité.

Article L217-5 du Code de la consommation

Le bien est conforme au contrat :

- 1° S'il est propre à l'usage habituellement attendu d'un bien semblable et, le cas échéant :
 - s'il correspond à la description donnée par le vendeur et posséder les qualités que celui-ci a présentées à l'acheteur sous forme d'échantillon ou de modèle ;
 - s'il présente les qualités qu'un acheteur peut légitimement attendre eu égard aux déclarations publiques faites par le vendeur, par le producteur ou par son représentant, notamment dans la publicité ou l'étiquetage ;
- 2° Ou s'il présente les caractéristiques définies d'un commun accord par les parties ou être propre à tout usage spécial recherché par l'acheteur, porté à la connaissance du vendeur et que ce dernier a accepté.

Article L217-12 du Code de la consommation

L'action résultant du défaut de conformité se prescrit par deux ans à compter de la délivrance du bien.

Article 1641 du Code civil

Le vendeur est tenu de la garantie à raison des défauts cachés de la chose vendue qui la rendent impropre à l'usage auquel on la destine, ou qui diminuent tellement cet usage que l'acheteur ne l'aurait pas acquise, ou n'en aurait donné qu'un moindre prix, s'il les avait connus.

Article 1648 1er alinéa du Code civil

L'action résultant des vices rédhibitoires doit être intentée par l'acquéreur dans un délai de deux ans à compter de la découverte du vice.

Les pièces détachées indispensables à l'utilisation du produit sont disponibles pendant la durée de la garantie du produit.

Le produit a été fabriqué selon des critères de qualité stricts, et contrôlé consciencieusement avant sa livraison. En cas de défaut de matériau ou de fabrication, vous avez des droits légaux vis-à-vis du vendeur du produit. Vos droits légaux ne sont en aucun cas limités par notre garantie mentionnée ci-dessous.

La garantie de ce produit est de 3 ans à partir de la date d'achat. La période de garantie commence à la date d'achat. Conservez l'original de la preuve d'achat dans un endroit sûr car ce document est nécessaire pour prouver l'achat.

Tout dommage ou défaut déjà présent au moment de l'achat doit être signalé immédiatement après le déballage du produit.

Si le produit présente un défaut de matériau ou de fabrication dans les 3 ans qui suivent la date d'achat, nous le réparerons ou le remplacerons – à notre choix – gratuitement pour vous. La période de garantie n'est pas prolongée par une demande de garantie acceptée. Cette mesure s'applique également pour les pièces remplacées et réparées.

Cette garantie est annulée si le produit a été endommagé ou utilisé ou entretenu de manière incorrecte.

La garantie couvre les défauts de matériels et de fabrication. Cette garantie ne couvre pas les pièces du produit soumises à une usure normale, et qui sont donc considérées comme des pièces d'usure (par exemple les piles, les piles rechargeables, tuyaux, les cartouches d'encre), ni les dommages aux pièces fragiles, par exemple les interrupteurs ou les pièces en verre.

● Faire valoir sa garantie

Afin de garantir la rapidité de traitement de votre demande, veuillez tenir compte des indications suivantes :

Pour toute demande, veuillez conserver le ticket de caisse et le numéro de référence de l'article (IAN 458702_2401) au titre de preuves d'achat.

Le numéro de référence de l'article est indiqué sur la plaque signalétique du produit, sur une gravure présente sur celui-ci, sur la page de couverture de votre manuel (en bas à gauche) ou sur l'autocollant placé sur la face arrière ou inférieure du produit.

En cas de dysfonctionnement de l'appareil ou de tout autre défaut, contactez en premier lieu le service après-vente par téléphone ou par e-mail aux coordonnées indiquées ci-dessous.

Tout produit considéré comme défectueux peut alors être envoyé sans frais de port supplémentaires au service clientèle indiqué, accompagné de la preuve d'achat (ticket de caisse) et d'une description écrite du défaut mentionnant également sa date d'apparition.



Le site parkside-diy.com vous permet de visualiser et de télécharger ce mode d'emploi ainsi que de nombreux autres manuels. Ce code QR vous permet d'accéder directement au site parkside-diy.com. Sélectionnez votre pays et cherchez les modes d'emploi dans le champ de recherche. Le numéro de référence de l'article (IAN) 458702_2401 vous permet d'accéder au mode d'emploi se rapportant à votre article.

● Service après-vente

FR Service après-vente France

Tél.: 0800904879

E-Mail: owim@lidl.fr

BE Service après-vente Belgique

Tél.: 080071011





Tél.: 80023970 (Luxembourg)

E-Mail: owim@lidl.be



Lijst van gebruikte pictogrammen/symbolen	Pagina	36
Inleiding	Pagina	37
Beoogd gebruik	Pagina	37
Leveringsomvang	Pagina	37
Lijst van onderdelen	Pagina	37
Technische gegevens	Pagina	38
Algemene veiligheidsaanwijzingen	Pagina	38
Vóór gebruik	Pagina	39
Soldeerstift wisselen	Pagina	39
Bediening	Pagina	40
Product in-/uitschakelen	Pagina	40
Soldeertemperatuur instellen	Pagina	40
Temperatuurvoorkeuze gebruiken	Pagina	41
Soldeerspons	Pagina	41
Solderen	Pagina	41
Onderhoud en reiniging	Pagina	42
Reserveonderdelen/accessoires	Pagina	42
Afvoer	Pagina	42
Garantie	Pagina	43
Afwikkeling in geval van garantie	Pagina	44
Service	Pagina	44

Lijst van gebruikte pictogrammen/symbolen

	<p>GEVAAR! – Duidt op een gevaar met een hoog risico dat ernstig letsel of de dood tot gevolg kan hebben, als dit niet wordt voorkomen (bijv. verstikkingsgevaar)</p>		<p>Gevaar – Kans op elektrische schokken!</p>
	<p>WAARSCHUWING! – Duidt op een gevaar met een middelmatig risico dat ernstig letsel of de dood tot gevolg kan hebben, als dit niet wordt voorkomen (bijv. gevaar voor elektrische schokken)</p>		<p>Wisselstroom/-spanning</p>
	<p>VOORZICHTIG! – Duidt op een gevaar met een laag risico dat licht tot matig letsel tot gevolg kan hebben, als dit niet wordt voorkomen (bijv. verbrandingsgevaar)</p>		<p>Lees de gebruiksaanwijzing.</p>
	<p>OPGELET! – Waarschuwt voor mogelijke schade aan eigendommen (bijv. risico op kortsluiting)</p>		<p>Symbool voor een product uit de beschermingsklasse II</p>
<p>V~</p>	<p>Spanning</p>	<p>W</p>	<p>Watt</p>
	<p>Dampen kunnen bij inademen o.a. hoofdpijn en vermoeiingsverschijnselen veroorzaken.</p>		<p>Trek voor de reiniging en het onderhoud altijd de netstekker 4 uit het stopcontact.</p>
<p>CE</p>	<p>Het CE-teken bevestigt dat het product voldoet aan de betreffende EU-richtlijnen.</p>	<p>■</p> <p>□</p>	<p>Veiligheidsaanwijzingen</p> <p>Handelingsaanwijzingen</p>

DIGITAAL SOLDEERSTATION

● Inleiding

Hartelijk gefeliciteerd met de aankoop van uw nieuwe product. U heeft voor een hoogwaardig product gekozen. De gebruiksaanwijzing is een deel van het product. Deze bevat belangrijke aanwijzingen voor veiligheid, gebruik en verwijdering. Maakt U zich voor de ingebruikname van het product met alle bedienings- en veiligheidsvoorschriften vertrouwd. Gebruik het product alleen zoals beschreven en voor de aangegeven toepassingsgebieden. Overhandig alle documenten bij doorgifte van het product aan derden.

● Beoogd gebruik

- Het product is bedoeld voor het solderen van elektronica in de vrijetijds- en doe-het-zelf-sector. Het product is daarbij bedoeld voor de volgende toepassingen:
 - Soldeerwerkzaamheden
 - Lassen van kunststoffen
 - Aanbrengen van versieringen
- Door zijn bouwvorm is het product bijzonder geschikt voor lastig toegankelijke en fijne soldeerwerkzaamheden.
- Gebruik het product uitsluitend zoals is beschreven en voor de aangegeven toepassingen.
- Het product is niet bestemd voor commercieel gebruik.
- Gebruik het product alleen in droge binnenruimtes.
- Andere toepassingen of wijzigingen aan het product zijn niet volgens de voorschriften, waardoor gevaar voor ernstige ongevallen kan ontstaan.
- De fabrikant wijst iedere aansprakelijkheid af voor schade die is ontstaan door ander gebruik dan het beoogde.

● Leveringsomvang

- 1 Digitaal soldeerstation
- 2 Soldeerstift met puntige kop (1 × voorgemonteerd)
- 1 Soldeerstift met platte kop
- 1 Soldeertin, Ø 0,8 mm, 10 g
- 1 Soldeertin, Ø 1,0 mm, 10 g
- 1 Soldeerspons
- 1 Gebruiksaanwijzing

● Lijst van onderdelen

Afb. A

- 1  (Aan/uit-toets)
- 2 Bewaarvak voor soldeertin en soldeerstift
- 3 Soldeertin
- 4 Aansluitnoer met netstekker
- 5 Houder voor de soldeerbout
- 6 Soldeerspons
- 7 Soldeerbout
- 8 Borgmoer
- 9 Soldeerstift met puntige kop
- 10 Bevestigingshuls
- 11 Soldeerstift met platte kop
- 12 + (Soldeertemperatuur verhogen)
- 13 – (Soldeertemperatuur verlagen)
- 14 **400** (Temperatuurvoorkeuze voor 400 °C)
- 15 **300** (Temperatuurvoorkeuze voor 300 °C)

Afb. B

- 16 LCD-display
- 17 Werkelijke temperatuur
- 18 * (Soldeerbout-indicator)
- 19 Insteltemperatuur
- 20 Indicator **POWER** (warmteafgifte aan de soldeerbout)

● Technische gegevens

Nominale spanning:	230 V~ (wisselstroom)
Nominale frequentie:	50 Hz
Nominale opname:	60 W
Beschermingsklasse:	II/□ (dubbele isolering)
Temperatuurbereik:	ca. 200 °C tot 480 °C
Aansluitsnoer: – Van het soldeerstation tot de netstekker: – Van de soldeerbout tot het soldeerstation:	1,5 m 1,2 m



Algemene veiligheidsaanwijzingen

MAAK UZELF, VOORDAT U HET PRODUCT GEBRUIKT, VERTROUWD MET ALLE VEILIGHEIDS- EN BEDIENINGSAANWIJZINGEN! ALS U DIT PRODUCT AAN IEMAND ANDERS DOORGEEFT, GEEF DAN OOK ALLE DOCUMENTATIE MEE!

- In geval van schade als gevolg van het niet naleven van deze gebruiksaanwijzing vervalt uw aanspraak op garantie! Wij aanvaarden geen aansprakelijkheid voor gevolgschade! Er wordt geen aansprakelijkheid aanvaard voor materiële schade of persoonlijk letsel, die ontstaat als gevolg van ondeskundig gebruik of het niet opvolgen van de veiligheidsaanwijzingen!

- Dit product mag alleen worden gebruikt door personen met verminderde fysieke, sensorische of geestelijke vermogens of gebrek aan ervaring en kennis als ze onder toezicht staan of geïnstrueerd zijn wat betreft veilig gebruik van het product en begrijpen welke gevaren voortvloeien uit dat gebruik.
- Kinderen mogen niet met het product spelen. Het product en het aansluitsnoer moeten uit de buurt worden gehouden van kinderen.
- Als het aansluitsnoer van dit product beschadigd wordt, moet dit door de fabrikant, diens klantendienst of een vergelijkbaar gekwalificeerd persoon vervangen worden om gevaar te vermijden.

⚠ GEVAAR! Levensgevaar en gevaar voor ongevallen voor kleine kinderen en kinderen! Laat kinderen nooit zonder toezicht achter met het verpakkingsmateriaal. Gevaar voor verstikking door het verpakkingsmateriaal. Kinderen onderschatten gevaren vaak. Kinderen moeten altijd uit de buurt van het verpakkingsmateriaal worden gehouden.

- ⚠ OPGELET! Kans op elektrische schokken!**
 - Gebruik het product niet als de greep, het aansluitsnoer of de netstekker is beschadigd. Open nooit het product.
 - Trek bij gevaar direct de netstekker uit het stopcontact.
- ⚠ VOORZICHTIG! Gevaar voor verbrandingen!**
 - Controleer voor het gebruik of de soldeerstift correct op het product is aangebracht.
 - Raak nooit de hete soldeerstift of het gesmolten tin aan.

- Laat het product afkoelen, voordat u componenten van het product wisselt, schoonmaakt of controleert.
- De hete soldeerstift en zijn opname mag niet met de huid, haren etc. in contact worden gebracht.
- Na gebruik: Laat het product alleen aan de lucht afkoelen. In geen geval afschrikken met water!

⚠ VOORZICHTIG! Brandgevaar!

- Gebruik uitsluitend de houder voor de soldeerbout voor het plaatsen van het hete product.
- Tijdens werkonderbrekingen: Plaats het product in de houder voor de soldeerbout. Trek de netstekker uit het stopcontact.
- Houd het product uit de buurt van brandbare materialen.
- Tijdens het gebruik: Oefen geen grote druk uit op de soldeerstift. Bij druk kunnen de dunne soldeerstiften verbuigen.
- Ga voorzichtig om met het product om een brand te vermijden.
- Laat het ingeschakelde product nooit zonder toezicht achter.

⚠ VOORZICHTIG! Risico op letsel!

Houd uw handen uit de buurt van het verhitte werkstuk. De hitte kan door het werkstuk worden doorgegeven.

⚠ VOORZICHTIG! Vergiftigingsrisico!

- Adem geen dampen in.
- Zorg bij langere werkzaamheden, waarbij dampen kunnen ontstaan die gevaar voor de gezondheid opleveren, altijd voor voldoende ventilatie van de werkplek. Draag veiligheidskleding zoals veiligheidshandschoenen, mondbescherming evenals een werkschort.

- Vermijd om te drinken en te roken in ruimtes waarin wordt gesoldeerd. Anders kunnen aan de handen klevende loodsporen terechtkomen in het menselijke organisme via levensmiddelen of sigaretten.
- Voor het gebruik: Verwijder brandbare voorwerpen, vloeistoffen en gassen uit het werkbereik van het product. Houd de werkplek schoon om ongevallen te voorkomen.
- Was na het solderen altijd grondig uw handen.

⚠ OPGELET! Risico op schade aan het product!

- Vermijd contact van de hete soldeerstift met de kunststof onderdelen van de houder voor de soldeerbout.
- Na gebruik: Laat het product in de houder voor de soldeerbout volledig afkoelen.
- Als het product niet wordt gebruikt: Bewaar het product op een veilige plaats, beschermd tegen stof en vocht.

● Vóór gebruik

● Soldeerstift wisselen

⚠ VOORZICHTIG! Gevaar voor verbrandingen!

- ▶ Verwarm de fijnsoldeerbout 7 nooit zonder soldeerstift 9/11.

TIP

- ▶ Verwijder de soldeerstift 9/11 alleen, nadat:
 - het product is uitgeschakeld
 - de soldeerstift is afgekoeld

1. Voor de eerste ingebruikname van het product en ook bij gebruik van elke nieuwe soldeerstift [9]/[11]: Vertin de soldeerstift (zie "Solderen").
2. Vóór gebruik: Verwijder de beschermkap van de soldeerstift [9]/[11].
3. Losmaken en verwijderen van de borgmoer [8].
4. Trek de bevestigingshuls [10] van de soldeerbout [7] af.
5. Verwissel de soldeerstift [9]/[11].
6. Soldeerbout [7] weer samenbouwen: Ga in omgekeerde volgorde te werk.

● **Bediening**

● **Product in-/uitschakelen**

Inschakelen

TIP



- ▶ Als u het product opnieuw inschakelt: De laatst ingestelde temperatuur wordt in de indicator insteltemperatuur [19] weergegeven.

1. Steek de netstekker [4] in een daarvoor geschikt stopcontact.
2. Druk op  [1].
In het LCD-display [16] wordt eerst de ingestelde temperatuur (200 °C) weergegeven.
Daarna wordt de actuele werkelijke temperatuur [17] in het LCD-display weergegeven.
De indicator **POWER** [20] signaleert het verwarmingsbedrijf van het product.

Uitschakelen

TIP

- ▶ Als het product in de laatste 30 minuten niet is gebruikt: Het product schakelt zichzelf uit.

1. Druk op  [1].  [18] knippert op het LCD-display [16]. Het product koelt af tot ca. 60 °C. Het product schakelt zichzelf uit.
2. Plaats het product in de houder voor de soldeerbout [5].
3. Trek de netstekker [4] uit het stopcontact.

● **Soldeertemperatuur instellen**

TIP

- ▶ Voorwaarde voor probleemloos solderen is het gebruik van geschikt soldeertin.
- ▶ Perfecte soldeerpunten kunnen alleen worden bereikt als de correcte soldeertemperatuur is bereikt.
- ▶ Is de soldeertemperatuur:
 - Te laag: Het soldeertin stroomt niet voldoende en veroorzaakt onzuivere soldeerpunten (zogenaamde koude soldeerpunten).
 - Te hoog: Het soldeermiddel verbrandt en het soldeertin stroomt niet. Bovendien kunnen de te bewerken materialen verstoord raken.
- Hierna volgen de temperatuurinstellingen voor de meest gangbare toepassingen.

Temperatuur	Toepassing
ca. 200 °C	Smeltpunt van het meest gebruikte zachte soldeersel.
ca. 300 °C	Normaal gebruik, bijv. bij het gebruik van loodvrij soldeertin.

Temperatuur	Toepassing
ca. 400 °C	Hoge soldeertemperatuur, bijv. voor het desolderen van kleine soldeerpunten.
ca. 450 °C tot 480 °C	Maximale soldeertemperatuur, bijv. voor het desolderen van grote soldeerpunten.
Afhankelijk van soldeertin/fabrikant zijn er verschillen mogelijk.	

Soldeertemperatuur in stappen van 5 °C continu wijzigen

1. Houd + **12** of - **13** ingedrukt.
2. Laat + **12** of - **13** los, zodra de gewenste temperatuur is ingesteld. De werkelijke temperatuur **17** wordt na 3 seconden in het LCD-display **16** weergegeven.

Soldeertemperatuur in stappen van 5 °C wijzigen

- Druk op + **12** of - **13**. De insteltemperatuur **19** wordt in het LCD-display **16** weergegeven.

● Temperatuurvoorkeuze gebruiken

TIP

- ▶ Naast de temperatuurinstelling met + **12** of - **13** beschikt het product over 2 temperatuurvoorkeuzes:
 - 300 °C
 - 400 °C
- Druk op **400** **14** of **300** **15**. De geselecteerde temperatuur wordt in de indicator insteltemperatuur **19** weergegeven.

● Soldeerspons

⚠ OPGELET! Risico op schade aan het product!

- ▶ De hete soldeerstift **9/11** mag nooit in aanraking komen met een droge soldeerspons **6**. Risico op beschadiging van de soldeerspons.

TIP

- ▶ Gebruik de soldeerspons **6** om de soldeerstift **9/11** te reinigen.

Voordat u de soldeerspons **6** gebruikt:

1. Maak de soldeerspons **6** licht vochtig
2. Druk de overtollige vloeistof uit het product.

● Solderen

⚠ VOORZICHTIG!
Vergiftigingsrisico!



- ▶ Soldeerdampen kunnen bij inademen o.a. hoofdpijn en vermoeiingsverschijnselen veroorzaken.

TIP

- ▶ Vloeimiddel is een chemische verbinding, die ertoe bijdraagt om de metalen oppervlakken voor te bereiden op het solderen, door oxiden te verwijderen, bevochtiging te bevorderen en de vloeit van het soldeersel te verbeteren.
- ▶ Het vloeimiddel is opgenomen in het tin om moet afzonderlijk worden aangebracht.
- ▶ Bij het aankopen van vloeimiddel: Laat u informeren over het soort toepassing en het geschikte soldeermiddel.

1. Maak de soldeerstift **9/11** schoon aan de vochtige soldeerspons **6**.
2. Na het schoonmaken: Vertin de soldeerstift **9/11** door het smelten van soldeertin **3**.
3. Breng de soldeerstift **9/11** naar het soldeerpunt en verhit deze.
4. Breng het soldeertin **3** (met vloeimiddel) aan tussen het soldeerpunt en de soldeerstift **9/11** om dit te smelten.
5. Voeg meer soldeertin **3** toe, tot het hele soldeerpunt is vertind.
6. Verwijder vervolgens direct de soldeerstift **9/11**, om het gesmolten tin niet te oververhitten.
7. Laat het soldeersel verhard en vermijd trillingen.

● Onderhoud en reiniging

⚠ WAARSCHUWING! Verwondingsgevaar!



- ▶ Trek voor de reiniging en het onderhoud altijd de netstekker **4** uit het stopcontact.

⚠ WAARSCHUWING! Verwondingsgevaar!

- ▶ Laat het product afkoelen voordat u het schoonmaakt of verzorgt.

⚠ OPGELET! Risico op schade aan het product!

- ▶ Gebruik in geen geval scherpe voorwerpen, benzine, oplosmiddelen of schoonmaakmiddelen die kunststof aantasten.
- ▶ Let erop dat er geen vloeistoffen terechtkomen in het binnenste van het product.

- Maak het product na ieder gebruik schoon: Maak indien nodig de behuizing van het product met een doek en mild schoonmaakmiddel schoon.

● Reserveonderdelen/ accessoires

- Klanten kunnen compatibele reserveonderdelen en accessoires via www.optimex-shop.com aanschaffen.
- Houd het bestelnummer voor uw bestelling bij de hand.
- Bestellingen kunnen alleen online worden opgegeven en verwerkt.
- Neem voor meer informatie contact op met de Lidl-Service-Hotline (zie "Service").

Onderdeel	Bestelnummer
3 Soldeertin <ul style="list-style-type: none"> □ Ø 0,8 mm □ 10 g □ Loodvrij □ Op een kunststof rol 	99945870202
6 Soldeerspons	99945870201

● Afvoer

⚠ VOORZICHTIG! Vergiftigingsrisico!

- ▶ Gooi soldeerafval nooit bij het huishoudelijke afval. Soldeerafval hoort bij het gevaarlijke afval. Nationale en internationale voorschriften betreffende veiligheid, gezondheid en arbeidsveiligheid moeten in acht worden genomen.

De verpakking bestaat uit milieuvriendelijke grondstoffen die u via de plaatselijke recyclingcontainers kunt afvoeren.



Neem de aanduiding van de verpakkingsmaterialen voor de afvalscheiding in acht. Deze zijn gemarkeerd met de afkortingen (a) en een cijfers (b) met de volgende betekenis: 1–7: kunststoffen/20–22: papier en vezelplaten/80–98: composietmaterialen.

Product:



Het product, en de verpakkingsmaterialen kunnen worden gerecycled en zijn onderhevig aan een uitgebreide verantwoordelijkheid van de fabrikant.

Gooi ze apart weg, overeenkomstig de aangegeven Info-tri (informatie over afvalscheiding), voor een beter afvalbeheer.

Het Triman-logo geldt alleen voor Frankrijk.



Informatie over de mogelijkheden om het uitgediende product na gebruik te verwijderen, verstrekt uw gemeentelijke overheid.



Gooi het afgedankte product omwille van het milieu niet weg via het huisvuil, maar geef het af bij het daarvoor bestemde depot of het gemeentelijke milieupark. Over afgifteplaatsen en hun openingstijden kunt u zich bij uw aangewezen instantie informeren.

● Garantie

Het product werd volgens strenge kwaliteitsrichtlijnen gemaakt en voor de uitlevering zorgvuldig gecontroleerd. In geval van materiaal- of fabricagefouten hebt u tegenover de verkoper van het product wettelijke rechten. Uw wettelijke rechten worden op geen enkele manier door onze hieronder vermelde garantie beperkt.

De garantie voor dit product bedraagt 3 jaar vanaf aankoopdatum. De garantieperiode gaat in op de datum van aankoop. Bewaar het originele bewijs van aankoop op een veilige plek aangezien dit document nodig is als bewijs.

Alle beschadigingen of gebreken die reeds op het moment van aankoop aanwezig zijn, moeten meteen na het uitpakken van het product worden gemeld.

Mocht het product binnen 3 jaar na aankoopdatum een materiaal- of fabricagefout vertonen, zullen wij het – naar onze keuze – gratis voor u repareren of vervangen. De garantieperiode wordt door een plaatsgevonden garantieverlening niet verlengd. Dit geldt ook voor vervangen en gerepareerde onderdelen.

Deze garantie vervalt als het product werd beschadigd of onjuist is gebruikt of onderhouden.

De garantie dekt materiaal- en fabricagefouten af. Deze garantie dekt geen productonderdelen die aan normale slijtage onderhevig zijn en daarom als verbruiksartikelen worden beschouwd (bv. batterijen, oplaadbare batterijen, slangen, inktpatronen), noch dekt zij schade aan breekbare onderdelen, bv. schakelaars of onderdelen die van glas zijn gemaakt.

● Afwikkeling in geval van garantie

Volg de volgende aanwijzingen op voor een snelle behandeling van uw probleem:

Houd bij alle vragen alstublieft de kassabon en het artikelnummer (IAN 458702_2401) als bewijs van aankoop bij de hand.

Het artikelnummer kunt u vinden op het typeplaatje van het product, een gravure op het product, het titelblad van uw gebruiksaanwijzing (linksonder) of de sticker op de achter- of onderkant van het product.

Neem bij problemen of overige gebreken met het product eerst contact op met de hieronder vermelde service-afdeling, telefonisch of per e-mail.

Een als defect aangemerkt product kunt u dan samen met het aankoopbewijs (kassabon) en een uitleg over het probleem of gebrek en wanneer het zich heeft voorgedaan gratis naar het aan u meegedeelde service-adres opsturen.



Op parkside-diy.com kunt u deze en vele andere handleidingen inzien en downloaden. Met deze QR-code komt u direct op parkside-diy.com. Selecteer daar uw land en zoek via de zoekfunctie naar de gebruiksaanwijzingen. Door het invoeren van het artikelnummer (IAN) 458702_2401 komt u bij de gebruiksaanwijzingen voor uw artikel.

● Service

(NL) Service Nederland

Tel.: 08000225537

E-Mail: owim@lidl.nl

(BE) Service België

Tel.: 080071011













Tel.: 80023970 (Luxemburg)

E-Mail: owim@lidl.be



Wykaz użytych piktogramów/symboli	Strona	46
Wstęp	Strona	47
Używać zgodnie z przeznaczeniem	Strona	47
Zakres dostawy	Strona	47
Wykaz części	Strona	47
Dane techniczne	Strona	48
Ogólne instrukcje bezpieczeństwa	Strona	48
Przed użyciem	Strona	49
Wymiana grota lutowniczego	Strona	49
Obsługa	Strona	50
Włączanie i wyłączanie produktu	Strona	50
Ustawianie temperatury lutowania	Strona	50
Używanie wstępnego wyboru temperatury	Strona	51
Gąbka lutownicza	Strona	51
Lutowanie	Strona	51
Konserwacja i czyszczenie	Strona	52
Części zamienne i akcesoria	Strona	52
Utylizacja	Strona	52
Gwarancja	Strona	53
Sposób postępowania w przypadku naprawy gwarancyjnej	Strona	54
Serwis	Strona	54

Wykaz użytych piktogramów/symboli

	<p>NIEBEZPIECZEŃSTWO! – Wskazuje niebezpieczeństwo o wysokim stopniu ryzyka, które, jeśli się go nie uniknie, spowoduje śmierć lub poważne obrażenia (np. uduszenie)</p>		<p>Niebezpieczeństwo – ryzyko porażenia prądem!</p>
	<p>OSTRZEŻENIE! – Wskazuje niebezpieczeństwo o średnim stopniu ryzyka, które, jeśli się go nie uniknie, może spowodować śmierć lub poważne obrażenia (np. ryzyko porażenia prądem)</p>		<p>Prąd przemienny/napięcie przemienne</p>
	<p>OSTROŻNIE! – Wskazuje niebezpieczeństwo o niskim stopniu ryzyka, które, jeśli się go nie uniknie, może spowodować niewielkie lub umiarkowane obrażenia (np. ryzyko poparzenia)</p>		<p>Przeczytać instrukcję obsługi.</p>
	<p>UWAGA! – Ostrzega przed możliwymi uszkodzami materialnymi (np. ryzyko zwarcia)</p>		<p>Symbol dla produktu z klasą ochronności II</p>
<p>V~</p>	<p>Napięcie</p>	<p>W</p>	<p>Wat</p>
	<p>Wdychane opary mogą być przyczyną bólu głowy i objawów zmęczenia.</p>		<p>Przed czyszczeniem lub serwisowaniem należy wyjąć wtyczkę sieciową  z gniazdka.</p>
<p>CE</p>	<p>Znak CE potwierdza zgodność z dyrektywami UE mającymi zastosowanie do produktu.</p>	 	<p>Instrukcje bezpieczeństwa Instrukcje użytkownika</p>

CYFROWA STACJA LUTOWNICZA

● **Wstęp**

Gratulujemy Państwu zakupu nowego produktu. Tym samym zdecydowali się Państwo na zakup produktu wysokiej jakości. Instrukcja obsługi jest częścią tego produktu. Zawiera ona ważne wskazówki dotyczące bezpieczeństwa, użytkowania i utylizacji. Przed pierwszym użyciem produktu należy zapoznać się ze wszystkimi wskazówkami dotyczącymi obsługi i bezpieczeństwa. Używać produktu wyłącznie zgodnie z jego poniżej opisanym przeznaczeniem. W przypadku przekazania produktu innej osobie należy dołączyć do niego całą jego dokumentację.

● **Używać zgodnie z przeznaczeniem**

- Produkt przeznaczony do amatorskiego lutowania elementów elektronicznych i pracy w trybie „zrób to sam”. Produkt przeznaczony do następujących zastosowań:
 - Prace lutownicze
 - Łączenie tworzyć sztucznych
 - Nakładanie dekoracji
- Dzięki swej konstrukcji produkt nadaje się do precyzyjnych prac lutowniczych i w trudno dostępnych miejscach.
- Produkt powinien być używany tylko zgodnie z opisem i do określonych obszarów zastosowań.
- Produkt nie jest przeznaczony do użytku komercyjnego.
- Produkt stosować tylko w pomieszczeniach suchych.
- Każde inne użycie lub modyfikacja produktu jest uważane za niewłaściwe i wiąże się z ryzykiem znacząco wypadków.

- Producent nie ponosi odpowiedzialności za szkody powstałe w wyniku użycia produktu niezgodnie z jego przeznaczeniem.

● **Zakres dostawy**

- 1 Cyfrowa stacja lutownicza
- 2 Groty lutownicze ze szpiczastą końcówką (1 już zamontowany)
- 1 Groty lutowniczy z płaską końcówką
- 1 Cyna lutownicza, Ø 0,8 mm, 10 g
- 1 Cyna lutownicza, Ø 1,0 mm, 10 g
- 1 Gąbka lutownicza
- 1 Instrukcja obsługi

● **Wykaz części**

Rys. A

- 1  (przełącznik zasilania)
- 2 Schowek na cynę lutowniczą i grot lutowniczy
- 3 Cyna lutownicza
- 4 Kabel zasilania z wtyczką sieciową
- 5 Uchwyt na kolbę lutowniczą
- 6 Gąbka lutownicza
- 7 Kolba lutownicza
- 8 Nakrętka zabezpieczająca
- 9 Groty lutowniczy ze szpiczastą końcówką
- 10 Tuleja mocująca
- 11 Groty lutowniczy z płaską końcówką
- 12 Przycisk + (zwiększanie temperatury lutowania)
- 13 Przycisk – (zmniejszanie temperatury lutowania)
- 14 Przycisk **400** (wstępny wybór temperatury 400 °C)
- 15 Przycisk **300** (wstępny wybór temperatury 300 °C)

Rys. B

- 16 Wyświetlacz LCD
- 17 Temperatura rzeczywista
- 18 Wskaźnik  (kolby lutowniczej)
- 19 Temperatura docelowa
- 20 Wskaźnik **POWER** (nagrzewanie grota lutowniczy)

● Dane techniczne

Napięcie znamionowe:	230 V~ (prąd przemienny)
Częstotliwość znamionowa:	50 Hz
Pobór mocy:	60 W
Klasa ochronności:	II/□ (podwójna izolacja)
Zakres temperatur:	ok. 200 °C do 480 °C
Kabel zasilania:	
– Od stacji lutowniczej do wtyczki sieciowej:	1,5 m
– Od kolby lutowniczej do stacji lutowniczej:	1,2 m



Ogólne instrukcje bezpieczeństwa

PRZED PIERWSZYM UŻYCIEM PRODUKTU ZAPOZNAĆ SIĘ ZE WSZYSTKIMI INSTRUKCJAMI O BEZPIECZEŃSTWIE! PRZEKAZUJĄC PRODUKT INNYM OSOBOM, NALEŻY DOŁĄCZYĆ DO NIEGO PEŁNĄ DOKUMENTACJĘ!

- Uszkodzenia powstałe w wyniku nieprzestrzegania niniejszej instrukcji obsługi nie są objęte gwarancją! Nie ponosimy żadnej odpowiedzialności w przypadku wystąpienia szkód wtórnych! Nie bierzemy odpowiedzialności za uszkodzenia mienia lub obrażenia ciała, powstałe w wyniku niewłaściwego użytkowania lub nieprzestrzegania instrukcji bezpieczeństwa!

- Produkt może być używany przez osoby o ograniczonych zdolnościach fizycznych, zmysłowych lub umysłowych albo bez doświadczenia i wiedzy, jeśli są nadzorowane lub zostały pouczone o bezpiecznym używaniu produktu i rozumieją wynikające z tego niebezpieczeństwach.
- Dzieci nie mogą bawić się produktem. Produkt i jego kabel zasilania należy przechowywać z dala od dzieci.
- Jeśli kabel zasilania tego produktu jest uszkodzony, musi zostać wymieniony przez producenta, jego obsługę klienta lub podobnie wykwalifikowaną osobę w celu uniknięcia zagrożeń.



NIEBEZPIECZEŃSTWO!

Niebezpieczeństwo utraty życia lub kalectwa dla małych dzieci i niemowląt!

Nigdy nie pozostawiać małych dzieci bez nadzoru w pobliżu materiałów pakunkowych. Istnieje ryzyko uduszenia spowodowanego materiałami pakunkowymi. Dzieci często lekceważą zagrożenia. Dzieci należy zawsze trzymać z dala od materiału opakowaniowego.



UWAGA! Ryzyko porażenia prądem!

- Nie używać produktu, jeśli uchwyt, kabel zasilania lub wtyczka sieciowa są uszkodzone. Nigdy nie otwierać produktu.
- W razie niebezpieczeństwa natychmiast wyciągnąć wtyczkę sieciową z gniazdka.



OSTROŻNIE! Niebezpieczeństwo poparzenia!

- Przed użyciem należy sprawdzić, czy grot lutowniczy jest prawidłowo zamocowany w produkcie.
- Nigdy nie dotykać rozgrzanego grotu lutowniczego ani stopionego lutowia.

- Przed wymianą, czyszczeniem lub kontrolą elementów produktu należy poczekać, aż produkt ostygnie.
- Gorąca końcówka lutownicza i jej uchwyt nie mogą mieć kontaktu ze skórą, włosami, itp.
- Po użyciu: Produkt pozostawiać do ostygnięcia wyłącznie na powietrzu. Nie próbować chłodzenia wodą!

⚠ OSTROŻNIE! Ryzyko pożaru!

- Uchwytu na lutownicę używać wyłącznie do odkładania gorącego produktu.
- Podczas przerw w pracy: Produkt wkładać do uchwytu lutownicy. Wtyczkę sieciową wyjąć z gniazdka sieciowego.
- Produkt należy trzymać z dala od materiałów łatwopalnych.
- Podczas użytkowania: Nie wywierać zbyt dużego nacisku na grot lutownicze. Cienkie groty lutownicze mogą się wygiąć pod wpływem nacisku.
- Z produktem należy obchodzić się ostrożnie, aby uniknąć pożaru.
- Nigdy nie pozostawiać włączonego produktu bez nadzoru.

⚠ OSTROŻNIE! Ryzyko obrażeń!

Ręce trzymać z dala od rozgrzanego przedmiotu obrabianego. Obrabiany przedmiot może emitować ciepło.

⚠ OSTROŻNIE! Niebezpieczeństwo zatrucia!

- Nie wdychać oparów.
- Podczas długotrwałej pracy, przy której mogą powstawać niebezpieczne dla zdrowia opary, zawsze upewniać się, że miejsce pracy jest odpowiednio wietrzne. Nosić odzież ochronną, taką jak rękawice ochronne, maska na twarz i fartuch roboczy.

- Unikać jedzenia, picia i palenia tytoniu w miejscach, w których odbywa się lutowanie. W przeciwnym razie ślady ołowiu przywierające do rąk mogą przedostać się do organizmu człowieka wraz z pożywieniem lub papierosami.
- Przed użyciem: Z obszaru roboczego produktu usuwać łatwopalne przedmioty, ciecze i gazy. Utrzymywać miejsce pracy w czystości, aby zapobiec wypadkom.
- Po lutowaniu zawsze dokładnie myć ręce.

⚠ UWAGA! Ryzyko uszkodzenia produktu!

- Unikać kontaktu gorącego grota lutowniczego z plastikowymi częściami uchwytu.
- Po użyciu: Pozostawić produkt do całkowitego ostygnięcia w uchwycie lutownicy.
- Gdy produkt nie jest używany: Produkt należy przechowywać w bezpiecznym miejscu, z dala od kurzu i wilgoci.

● Przed użyciem

● Wymiana grota lutowniczego

⚠ OSTROŻNIE! Niebezpieczeństwo poparzenia!

- ▶ Nigdy nie podgrzewać kolby lutowniczej [7] bez grotu lutowniczego [9] lub [11].

RADA

- ▶ Grot lutowniczy [9] lub [11] wyjmować dopiero wtedy, gdy:
 - produkt jest wyłączony
 - grot lutownicy ostygł

1. Przed pierwszym użyciu produktu, a także przy każdym założeniu nowego grotu lutowniczego [9] lub [11]: Pokryć cyną grot lutowniczy (patrz akapit „Lutowanie”).
2. Przed użyciem: Z grotu lutowniczego [9] lub [11] zdjąć nasadkę ochronną.
3. Poluzować i zdjąć nakrętkę zabezpieczającą [8].
4. Tuleję mocującą [10] zdjąć z kolby lutowniczej [7].
5. Wymienić grot lutowniczy [9] lub [11].
6. Ponownie zmontować kolbę lutowniczą [7]: Czynności wykonać w odwrotnej kolejności.

● Obsługa

● Włączanie i wyłączanie produktu

Włączanie

RADA



- ▶ Po ponownym włączeniu produktu: Na wyświetlaczu pojawi się ostatnio ustawiona temperatura docelowa [19].

1. Wtyczkę sieciową [4] włożyć do gniazdka sieciowego.
2. Nacisnąć przycisk  [1]. Na wyświetlaczu LCD [16] pojawi się najpierw wskaźnik ustawionej temperatury (200 °C). Następnie na wyświetlaczu LCD pokazywana będzie aktualna temperatura rzeczywista [17]. Wskaźnik **POWER** [20] sygnalizuje, że produkt jest podgrzewany.

Wyłączanie

RADA

- ▶ Jeśli produkt nie będzie używany przez 30 minut: Produkt wyłączy się.

1. Nacisnąć przycisk  [1]. Na wyświetlaczu LCD [16] zacznie migać wskaźnik  [18]. Produkt schłodzi się do temperatury ok. 60 °C. Produkt wyłączy się.
2. Produkt włożyć do uchwytu na kolbę lutowniczą [5].
3. Wtyczkę sieciową [4] wyjąć z gniazdka sieciowego.

● Ustawianie temperatury lutowania

RADA

- ▶ Warunkiem doskonałego lutowania jest użycie odpowiedniej cyny lutowniczej.
- ▶ Perfekcyjne połączenia lutownicze można osiągnąć tylko wtedy, gdy zostanie osiągnięta odpowiednia temperatura lutowania.
- ▶ Jeśli temperatura lutowania jest:
 - Za mała: Lutowie nie spływa odpowiednio, tworząc brudne połączenia lutownicze (tzw. zimne luty).
 - Za duża: Lutowie pali się i nie płynie. Ponadto przetwarzane materiały mogą ulec zniszczeniu.

- Poniżej podano ustawienia temperatury dla najpopularniejszych zastosowań.

Temperatura	Zastosowanie
ok. 200 °C	Temperatura topnienia najczęściej stosowanych lutów miękkich.
ok. 300 °C	Normalna praca, np. w przypadku lutowania bezołowiowego.

Temperatura	Zastosowanie
ok. 400 °C	Wysoka temperatura lutowania, np. do rozlutowywania małych połączeń lutowniczych.
ok. 450 °C do 480 °C	Maksymalna temperatura lutowania, np. do rozlutowywania dużych połączeń lutowniczych.
W zależności od lutowia lub producenta możliwe są różnice.	

Ciągła zmiana temperatury lutowania w krokach co 5 °C

1. Przytrzymać wciśnięty przycisk + [12] lub - [13].
2. Po ustawieniu żądanej temperatury zwolnić przycisk + [12] lub - [13]. Rzeczywista temperatura [17] pojawi się na wyświetlaczu LCD [16] po upływie trzech sekund.

Zmiana temperatury lutowania w krokach co 5 °C

- Użyć przycisku + [12] lub - [13]. Na wyświetlaczu LCD [16] pokazywana będzie temperatura docelowa [19].

● Używanie wstępnego wyboru temperatury

RADA

- ▶ Oprócz możliwości ustawiania temperatury za pomocą przycisku + [12] lub - [13], produkt posiada 2 wstępne ustawienia temperatury:
 - 300 °C
 - 400 °C
- Nacisnąć przycisk **400** [14] lub **300** [15]. Wybrana temperatura pokazywana jest na wyświetlaczu jako temperatura docelowa [19].

● Gąbka lutownicza

⚠ UWAGA! Ryzyko uszkodzenia produktu!

- ▶ Gorący grot lutowniczy [9] lub [11] nie może w żadnym przypadku stykać się z suchą gąbką lutowniczą [6]. Ryzyko uszkodzenia gąbki lutowniczej.

RADA

- ▶ Gąbki lutowniczej [6] używać do czyszczenia grota lutowniczego [9] lub [11].

Przed użyciem gąbki lutowniczej [6]:

1. Lekko zwilżyć gąbkę lutowniczą [6]
2. Odcisnąć nadmiar płynu z produktu.

● Lutowanie

⚠ OSTROŻNIE! Niebezpieczeństwo zatrucia!



- ▶ Wdychanie oparów lutowniczych może powodować m.in. bóle głowy i objawy zmęczenia.

RADA

- ▶ Topnik to związek chemiczny, który pomaga przygotować powierzchnie metalowe do lutowania poprzez usuwanie tlenków, wspomaganie nawilżenia i poprawianie płynięcia lutowia.
 - ▶ Cyna zawiera topnik lub jest on nakładany osobno.
 - ▶ Przy zakupie topnika: Informować się o przeznaczeniu i odpowiednim lutowiu.
1. Grot lutowniczy [9] lub [11] oczyścić na wilgotnej gąbce lutowniczej [6].
 2. Po oczyszczeniu: Ocynować grot lutownicy [9] lub [11] poprzez stopienie cyny lutowniczej [3].

3. Grot lutowniczy [9] lub [11] przyłożyć do punktu lutowania i podgrzać.
4. Cynę lutowniczą [3] (z topnikiem) roztopić między punktem lutowniczym i grotom lutowniczym [9] lub [11].
5. Dodać więcej cyny lutowniczej [3], aż całe lutowane złącze zostanie pokryte.
6. Następnie natychmiast odsunąć grot lutowniczy [9] lub [11], aby uniknąć przegrzania stopionego lutowia.
7. Unikając wstrząsania pozwolić, aby lut stwardniał.

● **Konserwacja i czyszczenie**

⚠ OSTRZEŻENIE! Ryzyko obrażeń!



- ▶ Przed czyszczeniem lub serwisowaniem należy wyjąć wtyczkę sieciową [4] z gniazdka.

⚠ OSTRZEŻENIE! Ryzyko obrażeń!

- ▶ Przed czyszczeniem lub konserwacją należy odczekać, aż produkt ostygnie.

⚠ UWAGA! Ryzyko uszkodzenia produktu!

- ▶ Nigdy nie używać ostrych przedmiotów, benzyny, rozpuszczalników lub środków czyszczących, które atakują tworzywa sztuczne.
 - ▶ Uważać, aby żadne ciecze nie dostały się do wnętrza produktu.
- Produkt czyścić po każdym użyciu: Obudowę produktu czyścić szmatką i w razie potrzeby łagodnym deterгентem.

● **Części zamienne i akcesoria**

- Klienci mogą zakupić kompatybilne części zamienne i akcesoria za pośrednictwem witryny www.optimex-shop.com.
- Przygotować numer zamówienia.
- Zamówienia można składać i przetwarzać wyłącznie online.
- Więcej informacji można uzyskać kontaktując się z infolinią serwisową firmy Lidl (patrz akapit „Serwis”).

Część	Numer zamówienia
[3] Cyna lutownicza <ul style="list-style-type: none"> □ Ø 0,8 mm □ 10 g □ Bez ołowiu □ Na rolce z tworzywa sztucznego 	99945870202
[6] Gąbka lutownicza	99945870201

● **Utylizacja**

⚠ OSTROŻNIE! Niebezpieczeństwo zatrucia!

- ▶ Odpadów lutowniczych nigdy nie wrzucać do odpadów domowych. Odpady lutownicze należą do odpadów specjalnych. Należy przestrzegać krajowych i międzynarodowych przepisów bezpieczeństwa oraz higieny i bezpieczeństwa pracy.

Opakowanie wykonane jest z materiałów przyjaznych dla środowiska, które można przekazać do utylizacji w lokalnym punkcie przetwarzania surowców wtórnych.



Przy segregowaniu odpadów prosimy zwrócić uwagę na oznakowanie materiałów opakowaniowych, oznaczone są one skrótami (a) i numerami (b) o następującym znaczeniu: 1–7: Tworzywa sztuczne/20–22: Papier i tektura/80–98: Materiały kompozytowe.

Produkt:



Produkt, materiały opakowaniowe, nadają się do recyklingu i podlegają rozszerzonej odpowiedzialności producenta.

Wyrzucić je osobno, zgodnie z ilustracją przedstawiającą informacje o sortowaniu, aby zapewnić lepszą utylizację odpadów.

Logo Triman jest ważne tylko dla Francji.



Informacji na temat możliwości utylizacji wyeksploatowanego produktu udziela urząd gminy lub miasta.



Z uwagi na ochronę środowiska nie wyrzucać urządzenia po zakończeniu eksploatacji do odpadów domowych, lecz prawidłowo zutylizować. Informacji o punktach zbiorczych i ich godzinach otwarcia udziela odpowiedni urząd.

Elektroodpady nie mogą być wyrzucane do pojemników do selektywnej zbiórki odpadów komunalnych. Można je oddać w specjalnie wyznaczonych miejscach np. Punkt Selektywnej Zbiórki Odpadów Komunalnych lub/bądź w punktach handlowych oferujących w sprzedaży sprzęt elektroniczny.

Należy postępować zgodnie z obowiązującymi w Polsce przepisami dotyczącymi selektywnej zbiórki urządzeń elektrycznych i elektronicznych. Zużyty sprzęt może mieć szkodliwy wpływ na środowisko i zdrowie ludzi z uwagi na potencjalną zawartość niebezpiecznych substancji, mieszanin oraz części składowych. Gospodarstwo domowe spełnia ważną rolę w przyczynianiu się do ponownego użycia i odzysku surowców wtórnych, w tym recyklingu zużytego sprzętu. Na tym etapie kształtuje się postawy, które wpływają na zachowanie wspólnego dobra jakim jest czyste środowisko naturalne.

● Gwarancja

Produkt został wyprodukowany zgodnie z surowymi wytycznymi dotyczącymi jakości i dokładnie przetestowane przed dostawą. W przypadku wad materiałowych lub produkcyjnych przysługują Państwu prawa ustawowe wobec sprzedawcy produktu. Państwa prawa ustawowe nie są w żaden sposób ograniczone przez naszą gwarancję przedstawioną poniżej.

Gwarancja na ten produkt wynosi 3 lata od daty zakupu. Okres gwarancji rozpoczyna się od daty zakupu. Proszę przechowywać oryginalny rachunek w bezpiecznym miejscu, ponieważ ten dokument jest wymagany jako dowód zakupu.

Wszelkie uszkodzenia lub wady obecne już w momencie zakupu należy zgłosić niezwłocznie po rozpakowaniu produktu.

Jeżeli w ciągu 3 lat od daty zakupu produkt wykaże wady materiałowe lub produkcyjne, to – według naszego uznania – bezpłatnie go naprawimy lub wymienimy. Okres gwarancji nie ulega przedłużeniu o przyznane roszczenie gwarancyjne. Dotyczy to również wymienionych i naprawionych części.

Niniejsza gwarancja traci ważność, jeśli produkt został uszkodzony, był niewłaściwie użytkowany lub konserwowany.

Gwarancja obejmuje wady materiałowe i produkcyjne. Niniejsza gwarancja nie obejmuje części produktu, które podlegają normalnemu zużyciu i dlatego są uważane za części zużywalne (np. baterie, akumulatory, węże, wkłady atramentowe), ani nie obejmuje uszkodzeń części delikatnych, np. przełączników lub części wykonanych ze szkła.

Zgodnie z Kodeksem Cywilnym art. 581 §1 wraz z wymianą urządzenia lub ważnej części czas gwarancji rozpoczyna się na nowo.

● Sposób postępowania w przypadku naprawy gwarancyjnej

Aby zapewnić szybkie rozpatrzenie wniosku, należy postępować zgodnie z poniższymi instrukcjami:

Do wszystkich zapytań proszę mieć przygotowany paragon i numer artykułu (IAN 458702_2401) jako dowód zakupu.

Numer artykułu można znaleźć na tabliczce znamionowej produktu, na grawerze na produkcie, na stronie tytułowej instrukcji (w lewym dolnym rogu) lub na naklejce z tyłu lub na spodzie produktu.

W przypadku wystąpienia usterek funkcjonalnych lub innych wad należy najpierw skontaktować się telefonicznie lub pocztą elektroniczną z wymienionym poniżej działem serwisowym.

Następnie można wysłać produkt zarejestrowany jako wadliwy na podany adres serwisowy bezpłatnie, załączając dowód zakupu (paragon) i określając, na czym polega wada i kiedy wystąpiła.



Te i wiele innych instrukcji można przeglądać i pobrać na stronie parkside-diy.com. Ten kod QR przeniesie Cię bezpośrednio na stronę parkside-diy.com. Wybierz swój kraj i użyj maski wyszukiwania, aby wyszukać instrukcje obsługi. Wprowadź numer artykułu (IAN) 458702_2401, aby uzyskać dostęp do instrukcji obsługi artykułu.

● Serwis

PL Serwis Polska













Tel.: 008004911946

E-Mail: owim@lidl.pl



Seznam použitých piktogramů a symbolů	Strana	56
Úvod	Strana	56
Použití v souladu s určením	Strana	57
Rozsah dodávky	Strana	57
Seznam dílů	Strana	57
Technické údaje	Strana	57
Všeobecné bezpečnostní pokyny	Strana	58
Před použitím	Strana	59
Vyměňte pájecí hrot	Strana	59
Obsluha	Strana	59
Výrobek zapnout/vypnout	Strana	59
Nastavení teploty pájení	Strana	60
Použití předvolby teploty	Strana	60
Pájecí houba	Strana	60
Pájení	Strana	61
Údržba a čištění	Strana	61
Náhradní díly/příslušenství	Strana	61
Zlikvidování	Strana	62
Záruka	Strana	62
Postup v případě uplatňování záruky	Strana	63
Servis	Strana	63

Seznam použitých piktogramů a symbolů

	NEBEZPEČÍ! – Označuje ohrožení s vysokým stupněm rizika, které má, pokud se mu nezabrání, za následek smrt nebo těžké zranění (např. nebezpečí udušení)		Nebezpečí – riziko úrazu elektrickým proudem!
	VAROVÁNÍ! – Označuje nebezpečí se středním stupněm rizika, které může mít, pokud se mu nezabrání, za následek těžké zranění nebo smrt (např. riziko úrazu elektrickým proudem)		Střídavý proud/napětí
	OPATRNĚ! – Označuje ohrožení s nízkým stupněm rizika, které může mít, pokud se mu nezabrání, za následek lehké až střední zranění (např. nebezpečí opaření)	 	Přečtěte si návod na obsluhu.
	VÝSTRAHA! – Varuje před možným poškozením majetku (např. nebezpečí zkratu)		Symbol pro výrobek ochranné třídy II
V~	Napětí	W	Watt
	Výpary mohou při vdechování vést m.j. k bolestem hlavy a projevům únavy.		Před čištěním nebo údržbou výrobku vytáhněte síťovou zástrčku 4 ze zásuvky.
CE	Značka CE potvrzuje shodu se směrnicemi EU, které se na výrobek vztahují.	 	Bezpečnostní pokyny Pokyny pro činnost

DIGITÁLNÍ PÁJECÍ STANICE

● Úvod

Blahopřejeme Vám ke koupi nového výrobku. Rozhodli jste se pro kvalitní produkt. Návod k obsluze je součástí tohoto výrobku.

Obsahuje důležité pokyny pro bezpečnost, použití a likvidaci. Před použitím výrobku se seznamte se všemi pokyny k obsluze a bezpečnostními pokyny. Používejte výrobek jen popsaným způsobem a na uvedených místech. Při předání výrobku třetí osobě předejte i všechny podklady.

● Použití v souladu s určením

- Výrobek je určen pro elektronické pájení ve volnočasovém sektoru a sektoru domácích kutilů. Výrobek je přitom určen pro následující použití:
 - Pájecí práce
 - Svařování a lepení plastů
 - Aplikace dekorací
- Díky své konstrukci je výrobek je vhodný pro obtížně přístupné a jemné pájecí práce.
- Používejte výrobek jen tak, jak je popsáno a pro uvedené oblasti použití.
- Výrobek není určen pro použití k podnikatelským účelům.
- Používejte výrobek jen v suchých vnitřních prostorech.
- Jakékoli jiné použití nebo změna výrobku jsou považovány, že nejsou v souladu z určením a nesou značné riziko nehody.
- Výrobce nenese žádnou odpovědnost za škody způsobené nesprávným upotřebením.

● Rozsah dodávky

- 1 Digitální pájecí stanice
- 2 Pájecí hroty se špičatou hlavou (1 x předmontovaný)
 - 1 Pájecí hrot s plochou hlavou
 - 1 Pájka, Ø 0,8 mm, 10 g
 - 1 Pájka, Ø 1,0 mm, 10 g
 - 1 Pájecí houba
- 1 Návod na obsluhu

● Seznam dílů

Obr. A

- 1  (tlačítko Zap/Vyp)
- 2 Úložný prostor pro pájku a pájecí hrot
- 3 Pájka
- 4 Přípojné vedení se síťovou zástrčkou
- 5 Držák na páječku
- 6 Pájecí houba

- 7 Páječka
- 8 Pojistná matice
- 9 Pájecí hrot se špičatou hlavou
- 10 Montážní pouzdro
- 11 Pájecí hrot s plochou hlavou
- 12 + (zvýšení teploty pájení)
- 13 – (snížení teploty pájení)
- 14 **400** (předvolba teploty pro 400 °C)
- 15 **300** (předvolba teploty pro 300 °C)

Obr. B

- 16 LCD displej
- 17 Skutečná teplota
- 18  (indikátor páječky)
- 19 Požadovaná teplota
- 20 Indikátor **POWER** (tepelný výkon páječky)

● Technické údaje

Jmenovité napětí:	230 V~ (střídavý proud)
Jmenovitá frekvence:	50 Hz
Jmenovitý příkon:	60 W
Ochranná třída:	II/  (dvojitá izolace)
Rozsah teplot:	cca 200 °C až 480 °C
Přípojné vedení:	
– Od pájecí stanice k síťové zástrčce:	1,5 m
– Od páječky k pájecí stanici:	1,2 m



Všeobecné bezpečnostní pokyny

PŘED POUŽITÍM VÝROBKU SE SEZNAMTE SE VŠEMI BEZPEČNOSTNÍMI A OBSLUŽNÝMI POKYNY! KDYŽ PŘEDÁVÁTE TENTO VÝROBEK JINÝM LIDEM, PŘEDEJTE JIM I VŠECHNY DOKUMENTY!

- V případě poškození v důsledku nedodržení tohoto návodu na obsluhu se vaše záruka ruší! Za následné škody se nepřebírá žádná odpovědnost! V případě škody na majetku nebo zranění způsobené nesprávným používáním nebo nedodržáním bezpečnostních pokynů se nepřebírá žádná odpovědnost!
- Tento výrobek může být používán osobami se sníženými fyzickými, smyslovými nebo mentálními schopnostmi nebo nedostatkem zkušeností a/nebo znalostí, když jsou pod dozorem nebo jsou poučeny o bezpečném používání přístroje a rozumějí nebezpečím, která z toho plynou.
- Děti si nesmí s výrobkem hrát. Výrobek a jeho přípojné vedení uchovávejte mimo dosah dětí.
- Když je síťové přípojné vedení tohoto výrobku poškozeno, musí být nahrazeno výrobcem, jeho zákaznickou službou nebo podobně kvalifikovanou osobou, aby se zabránilo ohrožením.

⚠ NEBEZPEČÍ! Nebezpečí smrti a nehod pro batolata a děti!

Nikdy nenechejte děti bez dozoru s obalovým materiálem. Existuje nebezpečí udušení obalovým materiálem. Děti často podcení nebezpečí. Děti musí být vždy udržovány mimo dosah obalového materiálu.

⚠ VÝSTRAHA! Riziko úrazu elektrickým proudem!

- Je-li rukojeť, přípojné vedení nebo síťová zástrčka poškozená, výrobek nepoužívejte. Nikdy výrobek neotvírejte.
- Při nebezpečí ihned vytáhněte síťovou zástrčku ze zásuvky.

⚠ OPATRNĚ! Riziko popálení!

- Před použitím zkontrolujte, zda je pájecí hrot správně připevněn k výrobku.
- Nikdy se nedotýkejte žhaveného pájecího hrotu nebo roztavené pájky.
- Před výměnou, čištěním nebo kontrolou součástí výrobku nechte výrobek vychladnout.
- Horký pájecí hrot a jeho držák se nesmí dostat do kontaktu s pokožkou, vlasy apod.
- Po použití: Nechte výrobek zchladit jen na vzduchu. Nikdy urychleně neochlazujte vodou!

⚠ OPATRNĚ! Riziko požáru!

- K odložení horkého výrobku používejte pouze držák na páječku.
- Během přestávek v práci: Výrobek umístěte do držáku na páječku. Vytáhněte síťovou zástrčku ze zásuvky.
- Držte výrobek daleko od hořlavého materiálu.
- Během používání: Na pájecí hroty nevyvíjejte žádný velký tlak. Tenké pájecí hroty se mohou pod tlakem ohýbat.
- S výrobkem zacházejte opatrně, aby nedošlo k požáru.
- Nenechávejte zapnutý výrobek bez dozoru.

⚠ OPATRNĚ! Riziko zranění! Držte ruce daleko od rozehřátého zpracovávaného kusu. Teplu může být vyzářováno skrz obrobek.

⚠ OPATRNĚ! Nebezpečí otravy!

- Nevdechujte výpary.

- Vždy zajistíte dostatečné větrání pracoviště během dlouhých prací, kdy mohou vzniknout nebezpečné výpary. Používejte ochranný oděv, například ochranné rukavice, obličejovou masku a pracovní zástěru.
- V místnostech, kde se provádí pájení, se vyvarujte jídla, pití a kouření. Jinak by mohly stopy olova ulpívající na rukou proniknout do lidského organismu prostřednictvím potravin nebo cigaret.
- Před použitím: Odstraňte hořlavé předměty, kapaliny a plyny z pracovního prostoru výrobku. Udržujte pracovní prostor v čistotě, abyste předešli nehodám.
- Po pájení si vždy důkladně umyjte ruce.

⚠ VÝSTRAHA! Riziko poškození výrobku!

- Vyvarujte se kontaktu mezi horkým pájecím hrotem a plastovými částmi držáku na páječku.
- Po skončení používání: Nechte výrobek zcela vychladnout v držáku na páječku.
- Když se výrobek nepoužívá: Uchovávejte výrobek na bezpečném místě chráněném před prachem a vlhkostí.

● Před použitím

● Vyměňte pájecí hrot

⚠ OPATRNĚ! Riziko popálení!

- ▶ Nikdy neohřívejte jemnou páječku [7] bez pájecího hrotu [9]/[11].

UPOZORNĚNÍ

- ▶ Pájecí hrot [9]/[11] vyjměte až poté, co:
 - Výrobek je vypnut
 - Pájecí hrot vychladl

1. Před prvním použitím výrobku a také při použití každého nového pájecího hrotu [9]/[11]: Pájecí hrot pocinujte (viz „Pájení“).
2. Před použitím: Odstraňte ochranný kryt z pájecího hrotu [9]/[11].
3. Povolte a odstraňte pojistnou matici [8].
4. Stáhněte montážní pouzdro [10] z páječky [7].
5. Vyměňte pájecí hrot [9]/[11].
6. Znovu sestavte páječku [7]: Postupujte v opačném pořadí.

● Obsluha

● Výrobek zapnout/vypnout

Zapnutí

UPOZORNĚNÍ

- ▶ Když výrobek znovu zapnete: Na indikátoru požadované teploty [19] se zobrazí naposledy nastavená teplota.

1. Síťovou zástrčku [4] zasuňte do vhodné zásuvky.
2. Stiskněte **⏻** [1].
Na LCD displeji [16] se nejprve zobrazí nastavená teplota (200 °C).
Na LCD displeji se poté zobrazí aktuální skutečná teplota [17].
Indikátor **POWER** [20] ukazuje, že výrobek je v režimu ohřevu.

Vypnout

UPOZORNĚNÍ

- ▶ Pokud výrobek nebyl v posledních 30 minutách používán: Výrobek se vypne.

1. Stiskněte **⏻** [1].  [18] bliká na LCD displeji [16]. Výrobek se ochladí na cca 60 °C. Výrobek se vypne.
2. Umístěte výrobek do držáku na páječku [5].

3. Vytáhněte síťovou zástrčku [4] ze zásuvky.

● Nastavení teploty pájení

UPOZORNĚNÍ

- ▶ Předpokladem dokonalého pájení je použití vhodné pájky.
- ▶ Dokonalých pájecích spojů lze dosáhnout pouze při dosažení správné pájecí teploty.
- ▶ Pokud je teplota pájení:
 - Příliš nízká: Pájka dostatečně neteče a způsobuje nečisté pájecí spoje (tzv. studené pájecí spoje).
 - Příliš vysoká: Pájka se spálí a netěsní. Kromě toho může dojít ke zničení zpracovávaných materiálů.

- Níže jsou uvedena nastavení teploty pro nejběžnější aplikace.

Teplota	Použití
cca 200 °C	Teplota tání nejčastěji používaných měkkých pájek.
cca 300 °C	Normální provoz, např. při použití bezolovnaté pájky.
cca 400 °C	Vysoká teplota pájení, např. při odpájení malých pájecích spojů.
cca 450 °C až 480 °C	Maximální teplota pájení, např. pro odpájení velkých pájecích spojů.
V závislosti na pájce/výrobci jsou možné rozdíly.	

Pájecí teplotu měňte plynule v krocích po 5 °C

1. Podržte stisknuté + [12] nebo - [13].

2. Jakmile je nastavena požadovaná teplota, uvolněte tlačítko + [12] nebo - [13].
Skutečná teplota [17] se po 3 sekundách zobrazí na LCD displeji [16].

Změna teploty pájení v krocích po 5 °C

- Stiskněte + [12] nebo - [13].
Požadovaná teplota [19] se zobrazí na LCD displeji [16].

● Použití předvolby teploty

UPOZORNĚNÍ

- ▶ Kromě nastavení teploty pomocí + [12] nebo - [13] má výrobek 2 předvolby teploty:
 - 300 °C
 - 400 °C

- Stiskněte 400 [14] nebo 300 [15].
Zvolená teplota se zobrazuje na indikátoru požadované teploty [19].

● Pájecí houba

⚠ VÝSTRAHA! Riziko poškození výrobku!

- ▶ Pájecí hrot [9]/[11] nesmí nikdy přijít do kontaktu se suchou pájecí houbou [6]. Riziko poškození suché pájecí houby.

UPOZORNĚNÍ

- ▶ Použijte pájecí houbu [6] k očištění pájecího hrotu [9]/[11].

Předtím, než použijete pájecí houbu [6]:

1. Lehce navlhčete pájecí houbu [6]
2. Přebytečnou kapalinu z výrobku vymačkejte.

● Pájení

⚠ OPATRNĚ! Nebezpečí otravy!



- ▶ Výpary z pájení mohou při vdechování vést m.j. k bolestem hlavy a projevům únavy.

UPOZORNĚNÍ

- ▶ Tavidlo je chemická sloučenina, která pomáhá připravit kovové povrchy k pájení tím, že odstraňuje oxidy, podporuje smáčení a zlepšuje tok pájky.
- ▶ Tavidlo je buď obsaženo v pájce, nebo se používá samostatně.
- ▶ Při nákupu tavidla: Informujte se o typu aplikace a vhodném pájecím prostředku.

1. Očistěte pájecí hrot [9/11] na vlhké pájecí houbě [6].
2. Po čištění: Pájecí hrot [9/11] pocinujte roztavením pájky [3].
3. Vedte pájecí hrot [9/11] směrem k místu pájení a ohřívejte pájecí hrot.
4. Roztavte pájku [3] (s tavidlem) mezi pájecím spojem a pájecím hrotem [9/11].
5. Přidávejte více pájky [3], dokud nebude celé pájecí místo pokryté.
6. Pájecí hrot [9/11] ihned vzdalte, aby nedošlo k přehřátí roztavené pájky.
7. Nechte pájku ztuhnout a vyhněte se nárazům.

● Údržba a čištění

⚠ VAROVÁNÍ! Riziko zranění!



- ▶ Před čištěním nebo údržbou výrobku vytáhněte síťovou zástrčku [4] ze zásuvky.

⚠ VAROVÁNÍ! Riziko zranění!

- ▶ Předtím, než budete výrobek čistit nebo udržovat, nechte ho plně vychladnout.

⚠ VÝSTRAHA! Riziko poškození výrobku!

- ▶ Nepoužívejte v žádném případě ostré předměty, benzín, rozpouštědla ani čisticí prostředky, které by napadly plasty.
 - ▶ Zabraňte tomu, aby dovnitř výrobku nepronikly žádné kapaliny.
- Výrobek čistěte po každém použití: V případě potřeby vyčistěte kryt výrobku hadříkem a jemným čisticím prostředkem.

● Náhradní díly/příslušenství

- Zákazníci si mohou zakoupit kompatibilní náhradní díly a příslušenství přes www.optimex-shop.com.
- Připravte si objednávací číslo své objednávky.
- Objednávky lze zadávat a zpracovávat pouze online.
- Další informace získáte na servisní lince Lidl (viz „Servis“).

Díl	Objednávací číslo
[3] Pájka <input type="checkbox"/> Ø 0,8 mm <input type="checkbox"/> 10 g <input type="checkbox"/> Bezolovnatý <input type="checkbox"/> Na plastové cívce	99945870202
[6] Pájecí houba	99945870201

● Zlikvidování

⚠ OPATRNĚ! Nebezpečí otravy!

- ▶ Nevyhazujte odpad z pájení do domácího odpadu. Odpady z pájení patří do zvláštního odpadu. Je třeba dodržovat národní a mezinárodní předpisy o ochraně zdraví, bezpečnosti a ochraně práce.

Obal se skládá z ekologických materiálů, které můžete zlikvidovat prostřednictvím místních sběrů recyklovatelných materiálů.



Při třídění odpadu se řiďte podle označení obalových materiálů zkratkami (a) a čísly (b), s následujícím významem: 1–7: umělé hmoty/20–22: papír a lepenka/80–98: složené látky.

Výrobek:



Výrobek a obalové materiály jsou recyklovatelné a podléhají rozšířené odpovědnosti výrobce.

Likvidujte je odděleně podle ilustrovaných Info-tri (informace o třídění), abyste mohli lépe nakládat s odpady.

Logo Triman platí jen pro Francii.



O možnostech likvidace vysloužilých zařízení se informujte u správy vaší obce nebo města.



V zájmu ochrany životního prostředí vysloužilý výrobek nevyhazujte do domovního odpadu, ale předejte k odborné likvidaci. O sběrnách a jejich otevíracích hodinách se můžete informovat u příslušné správy města nebo obce.

● Záruka

Výrobek byl vyroben podle přísných směrnic kvality a před dodáním pečlivě otestován. V případě materiálních nebo výrobních vad máte zákonná práva vůči prodejci výrobku. Vaše zákonná práva nejsou níže uvedenou zárukou nijak omezená.

Záruka na tento výrobek je 3 roky od data zakoupení. Záruční doba začíná dnem zakoupení. Originál dokladu o zakoupení si uschovejte na bezpečném místě, protože tento doklad je vyžadován jako doklad o koupi.

Jakékoli poškození nebo závady, které se vyskytly již v okamžiku nákupu, musí být nahlášeny ihned po vybalení výrobku.

Pokud se u výrobku během 3 let od data zakoupení projeví vada materiálu nebo výrobní vada, pak vám ho podle naší volby bezplatně opravíme nebo vyměníme. Záruční doba se po uznané reklamaci neprodlužuje. To platí také pro vyměněné a opravené díly.

Tato záruka je neplatná, pokud byl výrobek poškozený nebo nesprávně používán anebo udržovaný.

Záruka se kryje na materiálové a výrobní vady. Tato záruka se nevztahuje na díly výrobku, které podléhají běžnému opotřebení, a tím platí jako opotřebitelné díly (např. baterie, hadice, inkoustové barevné patrony), ani se nevztahuje na poškození rozbitných dílů, např. spínačů nebo dílů ze skla.

● Postup v případě uplatňování záruky

V zájmu rychlého zpracování Vašeho požadavku se řiďte následujícími pokyny:

Pro všechny požadavky si uschovejte pokladní stvrzenku jako doklad o nákupu a číslo položky (IAN 458702_2401).

Číslo položky najdete na typovém štítku, je vyryto na výrobku, je uvedeno na titulní stránce Vašeho návodu (vlevo dole) nebo je na nálepce na zadní nebo spodní straně výrobku.

Při poruchách funkce nebo jiných závadách nejdříve kontaktujte telefonicky nebo e-mailem níže uvedené servisní oddělení.

Na adresu servisu, kterou Vám sdělíme, můžete zdarma odeslat pouze výrobek, který byl zaznamenaný jako vadný, a to spolu s pokladním dokladem (stvrzenkou), popisem závady a uvedením doby, kdy k závadě došlo.

Na stránkách parkside-diy.com najdete tuto a celou řadu dalších příruček k nahlédnutí a ke stažení. Pomocí tohoto QR kódu se dostanete přímo na stránky parkside-diy.com. Vyberte svou zemi a vyhledejte návod k obsluze pomocí formuláře k vyhledávání. Zadáním čísla položky (IAN) 458702_2401 se dostanete k návodu k obsluze Vašeho výrobku.

● Servis

☞ Servis Česká republika













Tel.: 800600632

E-Mail: owim@lidl.cz



Zoznam použitých piktogramov/symbolov	Strana	65
Úvod	Strana	66
Používanie v súlade s určením	Strana	66
Rozsah dodávky	Strana	66
Zoznam častí	Strana	66
Technické údaje	Strana	67
Všeobecné bezpečnostné upozornenia	Strana	67
Pred použitím	Strana	68
Výmena spájkovacieho hrotu	Strana	68
Obsluha	Strana	69
Zapnutie/vypnutie produktu	Strana	69
Nastavenie teploty spájkovania	Strana	69
Používanie predvoľby teploty	Strana	70
Spájkovacia špongia	Strana	70
Spájkovanie	Strana	70
Údržba a čistenie	Strana	71
Náhradné diely/príslušenstvo	Strana	71
Likvidácia	Strana	71
Záruka	Strana	72
Postup v prípade poškodenia v záruke	Strana	72
Servis	Strana	73

Zoznam použitých piktogramov/symbolov

	<p>NEBEZPEČENSTVO! – Označuje nebezpečenstvo s vysokým stupňom rizika, ktoré bude mať za následok smrť alebo vážne zranenie, ak sa mu nevyhnete (napr. nebezpečenstvo zadusenía)</p>		<p>Nebezpečenstvo – úrazu elektrickým prúdom!</p>
	<p>VÝSTRAHA! – Označuje nebezpečenstvo so stredným stupňom rizika, ktoré bude mať za následok smrť alebo vážne zranenie, ak sa mu nevyhnete (napr. nebezpečenstvo zásahu elektrickým prúdom)</p>		<p>Striedavý prúd/striedavé napätie</p>
	<p>POZOR! – Označuje nebezpečenstvo s nižším stupňom rizika, ktoré bude mať za následok ľahké až stredne ťažké zranenie, ak sa mu nevyhnete (napr. nebezpečenstvo obarenia)</p>		<p>Prečítajte si návod na používanie.</p>
	<p>OPATRNE! – Varuje pred potenciálnymi materiálnymi škodami (napr. nebezpečenstvo skratu)</p>		<p>Symbol pre produkt s triedou ochrany II</p>
<p>V~</p>	<p>Napätie</p>	<p>W</p>	<p>Watt</p>
	<p>Vdýchnutie pár môže spôsobiť okrem iného bolesti hlavy a známky únavy.</p>		<p>Pred čistením a údržbou vždy vytiahnite sieťovú zástrčku  zo zásuvky.</p>
<p>CE</p>	<p>Značka CE potvrdzuje zhodu so smernicami EÚ, ktoré sú relevantné pre produkt.</p>	 	<p>Bezpečnostné upozornenia Manipulačné pokyny</p>

DIGITÁLNA SPÁJKOVACIA STANICA

● Úvod

Blahoželáme Vám ku kúpe Vášho nového výrobku. Rozhodli ste sa pre veľmi kvalitný výrobok. Návod na obsluhu je súčasťou tohto výrobku. Obsahuje dôležité upozornenia týkajúce sa bezpečnosti, používania a likvidácie. Skôr ako začnete výrobok používať, oboznámte sa so všetkými pokynmi k obsluhu a bezpečnosti. Výrobok používajte iba v súlade s popisom a v uvedených oblastiach používania. V prípade postúpenia výrobku ďalším osobám odovzdajte aj všetky dokumenty patriace k výrobku.

● Používanie v súlade s určením

- Produkt je určený na elektronické spájkovanie vo voľnom čase pre domácich majstrov. Produkt je teda určený na nasledovné použitia:
 - Spájkovacie práce
 - Zváranie plastov
 - Pripevňovanie dekorácií
- Produkt je vďaka svojmu tvaru veľmi vhodný na ťažko prístupné a jemné spájkovacie práce.
- Produkt používajte iba v súlade s popisom a v uvedených oblastiach používania.
- Tento produkt nie je určený na komerčné použitie.
- Produkt používajte len v suchých interiéroch.
- Akékoľvek iné použitie alebo zmena produktu sa považuje za použitie v rozpore s určením a hrozí pri tom závažné nebezpečenstvo nehôd.
- Výrobca nepreberá ručenie za škody vzniknuté v dôsledku používania v rozpore s určením.

● Rozsah dodávky

- 1 Digitálna spájkovacia stanica
- 2 Spájkovacie hroty s ostrou hlavou (1 × predmontovaná)
 - 1 Spájkovací hrot s plochou hlavou
 - 1 Spájka, Ø 0,8 mm, 10 g
 - 1 Spájka, Ø 1,0 mm, 10 g
 - 1 Spájkovacia špongia
 - 1 Návod na používanie

● Zoznam častí

Obr. A

- 1  (tlačidlo pre zapnutie a vypnutie)
- 2 Odkladacia priehradka na spájku a spájkovací hrot
- 3 Spájka
- 4 Napájací kábel so sieťovou zástrčkou
- 5 Držiak na spájkovacie pero
- 6 Spájkovacia špongia
- 7 Spájkovacie pero
- 8 Poistná matica
- 9 Spájkovací hrot s ostrou hlavou
- 10 Upevňovacie puzdro
- 11 Spájkovací hrot s plochou hlavou
- 12 + (zvýšiť teplotu spájkovania)
- 13 – (znižovať teplotu spájkovania)
- 14 **400** (predvoľba teploty na 400 °C)
- 15 **300** (predvoľba teploty na 300 °C)

Obr. B

- 16 LCD displej
- 17 Aktuálna teplota
- 18 * (indikátor spájkovacieho pera)
- 19 Požadovaná teplota
- 20 Indikátor **POWER** (ohrievanie spájkovacieho pera)

● Technické údaje

Menovité napätie:	230 V~ (striedavý prúd)
Menovitá frekvencia:	50 Hz
Menovitá spotreba:	60 W
Trieda ochrany:	II/□ (dvojitá izolácia)
Teplotný rozsah:	pribl. 200 °C až 480 °C
Napájací kábel:	
– Od spájkovacej stanice po sieťovú zástrčku:	1,5 m
– Od spájkovacieho pera po spájkovaciu stanicu:	1,2 m



Všeobecné bezpečnostné upozornenia

PRED POUŽITÍM PRODUKTU SA OBOZNÁMTE SO VŠETKÝMI BEZPEČNOSTNÝMI UPOZORNENIAMÍ A POKYNNAMI NA OBSLUHU! KEĎ BUDETE TENTO PRODUKT ODOVZDÁVAŤ ĎALEJ, ODOVZDAJTE AJ KOMPLETNÚ DOKUMENTÁCIU K PRODUKTU!

- V prípade poškodenia z dôvodu nedodržania tohto návodu na používanie zaniká nárok na záruku! Za následne vzniknuté škody nepreberáme žiadnu záruku! V prípade majetkových alebo personálnych škôd z dôvodu neodborného používania alebo nedodržania bezpečnostných upozornení nepreberáme žiadnu zodpovednosť!

- Tento produkt môžu používať osoby so zníženými fyzickými, zmyslovými alebo duševnými schopnosťami, alebo nedostatkom skúseností a vedomostí, ak sú pod dozorom alebo boli poučené ohľadom bezpečného používania výrobku a z toho vyplývajúcich nebezpečenstiev.
- Deti sa nesmú s produktom hrať. Produkt a napájací kábel držte mimo dosahu detí.
- Keď je poškodený napájací kábel produktu, musí ho vymeniť výrobca, jeho zákaznícky servis alebo iná podobne kvalifikovaná osoba, aby sa zabránilo vzniku nebezpečenstva.



NEBEZPEČENSTVO!

Nebezpečenstvo ohrozenia života a nebezpečenstvo nehody pre batolátá a deti!

Nikdy nenechávajte deti bez dozoru s obalovým materiálom. Existuje nebezpečenstvo udusenía obalovým materiálom. Deti často podceňujú nebezpečenstvá. Deti sa nesmú nachádzať v blízkosti obalových materiálov.



OPATRNE! Riziko úrazu elektrickým prúdom!

- Produkt nepoužívajte, ak je rukoväť, napájací kábel alebo sieťová zástrčka poškodená. Produkt nikdy neotvárajte.
- V prípade nebezpečenstva okamžite vytiahnite sieťovú zástrčku zo zásuvky.



POZOR! Nebezpečenstvo popálenia!

- Pred použitím skontrolujte, či je spájkovací hrot správne pripevnený na produkte.
- Nikdy sa nedotýkajte rozohriateho spájkovacieho hrota ani roztavenej spájky.
- Pred výmenou komponentov produktu, čistením alebo kontrolou nechajte produkt vychladnúť.

- Horúci spájkovací hrot ani jeho držiak sa nesmie dostať do kontaktu s kožou, vlasmi atď.
- Po použití: Produkt nechajte vychladnúť len na vzduchu. V žiadnom prípade ho nechladte vodou!

⚠ POZOR! Nebezpečenstvo požiaru!

- Na odkladanie horúceho produktu používajte výlučne držiak na spájkovacie pero.
- Počas prestávok v práci: Produkt odložte do držiaka na spájkovacie pero. Sieťovú zástrčku vyťahnite zo zásuvky.
- Produkt udržiajte mimo horľavých materiálov.
- Počas používania: Na spájkovacie hroty nevyvíjajte príliš veľký tlak. Pôsobením tlaku sa môžu tenké spájkovacie hroty ohnúť.
- S produktom zaobchádzajte opatrne, aby ste predišli požiaru.
- Zapnutý produkt nikdy nenechávajte bez dozoru.

⚠ POZOR! Nebezpečenstvo poranenia! Ruky si držte v dostatočnej vzdialenosti od zohriateho obrobku. Teplo sa môže šíriť aj cez obrobok.

⚠ POZOR! Nebezpečenstvo otravy!

- Nevdychujte pary.
- Ak pracujete dlhšie a ak môžu vzniknúť zdravie ohrozujúce pary, vždy dbajte o dostatočné vetranie pracoviska. Noste ochranný odev ako ochranné rukavice, rúško aj pracovnú zásteru.
- V miestnostiach, v ktorých sa spájkuje, nejedzte, nepite ani nefajčite. Inak by sa vám cez potraviny alebo cigarety mohli do ľudského organizmu dostať stopy olova, ktoré sa vám prilepili na ruky.

- Pred použitím: Z pracovnej oblasti produktu odstráňte horľavé predmety, tekutiny a plyny. Pracovnú oblasť udržiavajte v čistote, aby ste predišli úrazom.
- Po spájkovaní si vždy dôkladne umyte ruky.

⚠ OPATRNE! Riziko poškodenia produktu!

- Zabráňte kontaktu horúceho spájkovacieho hrotu s plastovými časťami držiaka na spájkovacie pero.
- Po použití: Produkt nechajte v držiaku na spájkovacie pero úplne vychladnúť.
- Keď sa produkt nepoužíva: Produkt uchovávajte na bezpečnom mieste chránenom pred prachom a vlhkosťou.

● Pred použitím

● Výmena spájkovacieho hrotu

⚠ POZOR! Nebezpečenstvo popálenia!

- ▶ Spájkovacie pero **7** nikdy nezohrievajte bez spájkovacieho hrotu **9/11**.

UPOZORNENIE

- ▶ Spájkovací hrot **9/11** odstráňte, až keď:
 - Je produkt vypnutý
 - Spájkovací hrot vychladol

1. Pred prvým uvedením produktu do prevádzky aj pri každom použití nového spájkovacieho hrotu **9/11**: Spájkovací hrot pocíňte (pozri „Spájkovanie“).
2. Pred použitím: Zo spájkovacieho hrotu **9/11** odstráňte ochranný kryt.
3. Uvoľnite a odstráňte poistnú maticu **8**.

4. Zo spájkovacieho pera [7] stiahnite upevňovacie puzdro [10].
5. Vymeňte spájkovací hrot [9]/[11].
6. Spájkovacie pero [7] naspät' poskladajte: Postupujte v opačnom poradí.

● **Obsluha**

● **Zapnutie/vypnutie produktu**

Zapnutie

UPOZORNENIE



- ▶ Keď produkt znova zapínate: Na indikátore požadovanej teploty [19] sa zobrazí posledná nastavená teplota.

1. Sieťovú zástrčku [4] zapojte do vhodnej zásuvky.
2. Stlačte  [1].
Na LCD displeji [16] sa zobrazí najprv nastavená teplota (200 °C). Potom sa na LCD displeji zobrazí aktuálna teplota [17]. Indikátor **POWER** [20] signalizuje režim ohrievanie produktu.

Vypnutie

UPOZORNENIE

- ▶ Keď ste produkt posledných 30 minút nepoužívali: Produkt sa vypne.

1. Stlačte  [1]. Na LCD displeji [16] bliká  [18]. Produkt sa schladí na pribl. 60 °C. Produkt sa vypne.
2. Produkt odložte do držiaka na spájkovacie pero [5].
3. Vytiahnite sieťovú zástrčku [4] zo zásuvky.

● **Nastavenie teploty spájkovania**

UPOZORNENIE

- ▶ Predpokladom pre bezchybné spájkovanie je použitie vhodnej spájky.
- ▶ Dokonalé spájkovacie spoje dosiahnete len vtedy, keď sa dosiahne správna teplota spájkovania.
- ▶ Ak je teplota spájkovania:
 - Príliš nízka: Spájka dobre netečie a spôsobuje nečisté spájkovacie spoje (takzvané chladné spájkovacie spoje).
 - Príliš vysoká: Spájkovací prostriedok sa spáli a spájka netečie. Obrábaný materiál sa tým môže zničiť.

- Nasledujú nastavenia teploty pre bežné účely použitia.

Teplota	Použitie
pribl. 200 °C	Teplota tavenia najčastejšie používanej mäkkej spájky.
pribl. 300 °C	Normálny režim, napr. pri použití bezolovnatej spájky.
pribl. 400 °C	Vysoká teplota spájkovania, napr. na odstránenie spájky z malých spájkovacích spojov.
pribl. 450 °C až 480 °C	Maximálna teplota spájkovania, napr. na odstránenie spájky z veľkých spájkovacích spojov.

V závislosti od spájky/výrobcu sa môžu vyskytnúť odchýlky.

Plynulá zmena teploty spájkovania v krokoch po 5 °C

1. Podržte stlačené + **12** alebo - **13**.
2. + **12** alebo - **13** uvoľníte, keď bude nastavená požadovaná teplota. Aktuálna teplota **17** sa po 3 sekundách zobrazí na LCD displeji **16**.

Zmena teploty spájkovania v krokoch po 5 °C

- Stlačte + **12** alebo - **13**. Požadovaná teplota **19** sa zobrazí na LCD displeji **16**.

● Používanie predvoľby teploty

UPOZORNENIE

- ▶ Vedľa nastavenia teploty s + **12** alebo - **13** má produkt 2 predvoľby teploty:
 - 300 °C
 - 400 °C
- Stlačte **400** **14** alebo **300** **15**. Na indikátore požadovanej teploty **19** sa zobrazí zvolená teplota.

● Spájkovacia špongia

⚠ OPATRNE! Riziko poškodenia produktu!

- ▶ Horúci spájkovací hrot **9/11** sa nesmie nikdy dostať do kontaktu so suchou spájkovacou špongiou **6**. Riziko poškodenia spájkovacej špongie.

UPOZORNENIE

- ▶ Na čistenie spájkovacieho hrotu **9/11** používajte spájkovaciu špongiu **6**.

Pred použitím spájkovacej špongie **6**:

1. Spájkovaciu špongiu **6** mierne navlhčíte
2. Prebytočnú tekutinu vyžmýkajte mimo produktu.

● Spájkovanie

⚠ POZOR! Nebezpečenstvo otravy!



- ▶ Vdýchnutie pár zo spájkovania môže spôsobiť bolesti hlavy a známky únavy.

UPOZORNENIE

- ▶ Tavivo je chemická zlúčenina, ktorá pomáha pripraviť kovové povrchy na spájkovanie tým, že odstraňuje oxidy, podporuje navlhčenie a zlepšuje prietok spájky.
 - ▶ Spájkovací prostriedok je buď zahrnutý v spájke, alebo sa pridáva samostatne.
 - ▶ Pri kúpe taviva: Informujte sa o spôsobe použitia a vhodnom spájkovacom prostriedku.
1. Spájkovací hrot **9/11** utrite o vlhkú spájkovaciu špongiu **6**.
 2. Po očistení: Spájkovací hrot **9/11** pocíňte roztavenou spájkou **3**.
 3. Spájkovací hrot **9/11** priložte k spájkovaciemu spoju a zahrejte ho.
 4. Medzi spájkovací spoj a spájkovací hrot **9/11** priložte spájkku **3** (s tavivom), ktorá sa roztaví.
 5. Pridajte ďalšiu spájkku **3**, až kým nebude pokrytý celý spájkovací spoj.
 6. Aby ste roztavenú spájkku neprehriali, spájkovací hrot **9/11** hneď odtiahnite.
 7. Rztavenú spájkku nechajte stuhnúť a zabráňte vibráciám.

● Údržba a čistenie

⚠ VÝSTRAHA! Nebezpečenstvo poranenia!



- Pred čistením a údržbou vždy vyťahnite sieťovú zástrčku [4] zo zásuvky.

⚠ VÝSTRAHA! Nebezpečenstvo poranenia!

- Pred čistením alebo údržbou nechajte produkt vychladnúť.

⚠ OPATRNE! Riziko poškodenia produktu!

- V žiadnom prípade nepoužívajte ostré predmety, benzín, rozpúšťadlá ani prostriedky, ktoré by mohli zničiť plast.
- Zabráňte tomu, aby sa do vnútra produktu dostali kvapaliny.

- Produkt po každom použití vyčistite: Teleso produktu čistite handričkou a jemným čistiacim prostriedkom, ak je to potrebné.

● Náhradné diely/ príslušenstvo

- Zákazníci si môžu kompatibilné náhradné diely a príslušenstvo kúpiť cez stránku www.optimex-shop.com.
- Na objednávku si pripravte objednávacie číslo.
- Objednávky sa dajú zadávať a upravovať len online.
- Pre viac informácií sa obráťte na zákaznickú linku Lidl Service (pozri „Servis“).

Diel	Objednávacie číslo
[3] Spájka <ul style="list-style-type: none"> <input type="checkbox"/> Ø 0,8 mm <input type="checkbox"/> 10 g <input type="checkbox"/> Bezolovnatá <input type="checkbox"/> Na plastovom kotúči 	99945870202
[6] Spájkovacia špongia	99945870201

● Likvidácia

⚠ POZOR! Nebezpečenstvo otravy!

- Odpad zo spájkovania nikdy nevyhadzujte do komunálneho odpadu. Odpad zo spájkovania patrí do špeciálneho odpadu. Dodržiavajte národné a medzinárodné predpisy o bezpečnosti, zdraví a ochrane zdravia pri práci.

Obal pozostáva z ekologických materiálov, ktoré môžete odovzdať na miestnych recyklačných zberných miestach.



Všimajte si prosím označenie obalových materiálov pre triedenie odpadu, sú označené skratkami (a) a číslami (b) s nasledujúcim významom: 1–7: Plasty/20–22: Papier a kartón/80–98: Spojené látky.

Výrobok:



Points de collecte sur www.quefairedemesdechets.fr
Privilégiez la réparation ou le don de votre appareil !

Výrobok a obalové materiály sú recyklovateľné a podliehajú rozšírenej zodpovednosti výrobcu.

Pre lepšie spracovanie odpadu ich zlikvidujte oddelene podľa obrázkov Info-tri (informácie o triedení).

Trimán-Logo platí iba pre Francúzsko.



O možnostiach likvidácie opotrebovaného výrobku sa môžete informovať na Vašej obecnej alebo mestskej správe.



Ak výrobok doslúžil, v záujme ochrany životného prostredia ho neodhodte do domového odpadu, ale odovzdajte na odbornú likvidáciu. Informácie o zberných miestach a ich otváracích hodinách získate na Vašej príslušnej správe.

● Záruka

Výrobok bol starostlivo vyrobený v súlade s prísnyimi smernicami kvality a pred dodaním dôkladne otestovaný. V prípade materiálových alebo výrobných chýb máte zákonné práva voči predajcovi výrobku. Vaše zákonné práva nie sú žiadnym spôsobom obmedzené našou zárukou uvedenou nižšie.

Záruka na tento výrobok je 3 roky od dátumu nákupu. Záručná doba začína plynúť dátumom kúpy. Originál dokladu o kúpe si uschovajte na bezpečnom mieste, pretože tento doklad je potrebný ako dôkaz o kúpe.

Akékoľvek poškodenie alebo nedostatky prítomné už v čase nákupu je potrebné nahlásiť ihneď po vybalení výrobku.

Ak sa v priebehu 3 rokov od dátumu zakúpenia preukáže, že výrobok vykazuje chyby materiálu alebo spracovania, podľa vlastného uváženia Vám ho bezplatne opravíme alebo vymeníme. Záručná doba sa na základe poskytnutej záručnej reklamácie nepredlžuje. To platí aj pre vymenené alebo opravené diely.

Táto záruka je neplatná, ak bol výrobok poškodený alebo nesprávne používaný alebo udržiavaný.

Záruka sa vzťahuje na chyby materiálu a výrobné chyby. Táto záruka sa nevzťahuje na časti výrobku, ktoré podliehajú bežnému opotrebovaniu, a preto sa považujú za opotrebovateľné diely (napr. batérie, nabíjateľné batérie, hadice, atramentové kazety), ani na poškodenie krehkých častí, napr. spínačov alebo častí zo skla.

● Postup v prípade poškodenia v záruke

Na zabezpečenie rýchleho spracovania svojej žiadosti postupujte podľa ďalej uvedených pokynov:

Pre všetky otázky majte pripravený pokladničný lístok a číslo výrobku (IAN 458702_2401) ako doklad o kúpe.

Číslo výrobku nájdete na typovom štítku výrobku, gravúre výrobku, titulnej strane návodu (vľavo dole) alebo na nálepke na zadnej alebo spodnej strane výrobku.

Pri výskyte funkčných porúch alebo iných nedostatkov sa najprv telefonicky alebo e-mailom obráťte na ďalej uvedené servisné oddelenie.

Výrobok označený ako chybný potom môžete bezplatne zaslať na poskytnutú servisnú adresu, pričom priložte doklad o kúpe (pokladničný lístok) a uvedte, v čom spočíva nedostatok a kedy sa vyskytol.



Na stránke parkside-diy.com si môžete stiahnuť túto a mnohé ďalšie príručky. Týmto QR kódom sa dostanete priamo na parkside-diy.com. Vyberte svoju krajinu a pomocou vyhľadávacej masky vyhľadajte návody na obsluhu. Zadaním čísla výrobku (IAN) 458702_2401 sa dostanete na návod na obsluhu pre svoj výrobok.

● **Servis**

(SK) Servis Slovensko

Tel.: 0800 008158

E-pošta: owim@lidl.sk



Lista de símbolos y pictogramas utilizados	Página	75
Introducción	Página	75
Uso previsto	Página	76
Volumen de suministro	Página	76
Lista de las partes	Página	76
Datos técnicos	Página	76
Indicaciones generales de seguridad	Página	77
Antes del uso	Página	78
Cambiar la punta de soldar	Página	78
Funcionamiento	Página	78
Encendido/apagado del producto	Página	78
Ajustar la temperatura de soldadura	Página	79
Usar la preselección de temperatura	Página	80
Esponja de soldar	Página	80
Soldar	Página	80
Mantenimiento y limpieza	Página	80
Piezas de repuesto/accesorios	Página	81
Eliminación	Página	81
Garantía	Página	82
Tramitación de la garantía	Página	82
Asistencia	Página	83

Lista de símbolos y pictogramas utilizados

	¡PELIGRO! – Identifica un peligro de nivel alto que, si no se evita, tiene como consecuencia una lesión grave o incluso la muerte (p. ej., peligro de asfixia)		¡Peligro – riesgo de descarga eléctrica!
	¡ADVERTENCIA! – Identifica un peligro de nivel medio que, si no se evita, puede tener como consecuencia una lesión grave o incluso la muerte (p. ej., riesgo de descarga eléctrica)		Tensión/corriente alterna
	¡CUIDADO! – Identifica un peligro de nivel bajo que, si no se evita, puede tener como consecuencia una lesión leve o moderada (p. ej., peligro de escaldadura)		Lea el manual de instrucciones.
	¡ATENCIÓN! – Advierte de posibles daños materiales (p. ej., peligro de cortocircuito)		Símbolo para un producto de la clase de protección II
V~	Tensión	W	Watt
	Los vapores pueden provocar dolor de cabeza y fatiga si se respiran.		Quite siempre el enchufe de la toma de corriente antes de la limpieza o el mantenimiento.
CE	El marcado CE ratifica la conformidad con las directivas de la UE aplicables al producto.		Indicaciones de seguridad
			Instrucciones de manipulación

ESTACIÓN DE SOLDADURA DIGITAL

● **Introducción**

Enhorabuena por la adquisición de su nuevo producto. Ha optado por un producto de alta calidad. El manual de instrucciones forma parte de este producto.

Contiene importantes indicaciones sobre seguridad, uso y eliminación. Antes de usar el producto, familiarícese con todas las indicaciones de manejo y de seguridad. Utilice el producto únicamente como se describe a continuación y para las aplicaciones indicadas. Adjunte igualmente toda la documentación en caso de entregar el producto a terceros.

● Uso previsto

- El producto está destinado a la soldadura electrónica en el ámbito del ocio y el bricolaje. El producto ha sido determinado para los usos siguientes:
 - Trabajos de soldadura
 - Soldadura adhesiva de plásticos
 - Aplicación de adornos
- Gracias a su diseño, el producto es apropiado para trabajos de soldadura finos y de difícil acceso.
- Utilice el producto solo como se describe y para las áreas de aplicación especificadas.
- El producto no ha sido concebido para el uso comercial.
- Utilice el producto solo en espacios interiores secos.
- Cualquier otro uso o modificación del producto se considera inadecuado y conlleva considerables peligros.
- El fabricante no asume ninguna responsabilidad por los daños resultantes de un uso inadecuado.

● Volumen de suministro

- 1 Estación de soldadura digital
- 2 Puntas de soldar con cabeza puntiaguda (1 × premontada)
 - 1 Punta de soldar con cabeza plana
 - 1 Estaño de soldar, Ø 0,8 mm, 10 g
 - 1 Estaño de soldar, Ø 1,0 mm, 10 g
 - 1 Esponja de soldar
- 1 Manual de instrucciones

● Lista de las partes

Fig. A

- 1  (Botón de encendido/apagado)
- 2 Compartimento para estaño de soldar y punta de soldar
- 3 Estaño de soldar
- 4 Cable de conexión con enchufe
- 5 Soporte del soldador
- 6 Esponja de soldar
- 7 Soldador

- 8 Tuerca de fijación
- 9 Punta de soldar con cabeza puntiaguda
- 10 Casquillo de fijación
- 11 Punta de soldar con cabeza plana
- 12 + (aumentar temperatura de soldadura)
- 13 – (disminuir temperatura de soldadura)
- 14 **400** (preselección de temperatura a 400 °C)
- 15 **300** (preselección de temperatura a 300 °C)

Fig. B

- 16 Pantalla LCD
- 17 Temperatura real
- 18  (indicador de soldador)
- 19 Temperatura nominal
- 20 Indicador **POWER** (transferencia de calor al soldador)

● Datos técnicos

Tensión nominal:	230 V~ (corriente alterna)
Frecuencia nominal:	50 Hz
Potencia nominal:	60 W
Clase de protección:	II/□ (aislamiento doble)
Rango de temperatura:	aprox. 200 °C a 480 °C
Cable de conexión:	
– De la estación de soldadura al enchufe:	1,5 m
– Del soldador a la estación de soldadura:	1,2 m



Indicaciones generales de seguridad

¡ANTES DE USAR EL PRODUCTO, FAMILIARÍCESE CON TODAS LAS INDICACIONES DE SEGURIDAD Y FUNCIONAMIENTO! ¡SI TRANSFIERE ESTE PRODUCTO, HÁGALO CON TODA LA DOCUMENTACIÓN!

- ¡Quedará anulada su garantía en el caso de daños resultantes de la no observación de este manual de instrucciones! ¡No se asumirá ninguna responsabilidad por daños indirectos! ¡No se asumirá ninguna responsabilidad en el caso de daños materiales o a personas si esos daños son el resultado de un uso inadecuado o de la no observación de las indicaciones de seguridad!
- Este producto puede ser utilizado por personas con capacidades físicas, mentales o sensoriales reducidas o falta de experiencia y/o conocimientos, siempre y cuando haya una persona responsable de su seguridad que los supervise o se los haya instruido en el uso seguro del producto y estos conozcan los posibles peligros.
- No permita que los niños jueguen con el producto. El producto y su cable de conexión deben mantenerse fuera del alcance de los niños.
- A fin de evitar riesgos, si el cable de conexión de este producto resulta dañado, debe ser sustituido por el fabricante, su representante de servicio al cliente o una persona con una cualificación similar.

⚠ ¡PELIGRO! ¡Peligro de muerte y accidentes en bebés y niños!
Nunca deje a los niños solos con el material de embalaje. Existe peligro de asfixia con el material de embalaje. Los niños a menudo subestiman los peligros. Mantener siempre a los niños lejos del material de embalaje.

⚠ ¡ATENCIÓN! ¡Riesgo de descarga eléctrica!

- No utilice el producto si el mango, cable de conexión o enchufe están dañados. Nunca abra el producto.
- Desconecte de inmediato el enchufe de la toma de corriente en caso de peligro.

⚠ ¡CUIDADO! ¡Riesgo de quemaduras!

- Compruebe antes del uso si la punta de soldar está colocada correctamente en el producto.
- Nunca toque la punta de soldar si está caliente o la soldadura fundida.
- Deje que el producto se enfríe antes de cambiar los componentes, limpiarlo o comprobarlo.
- La punta de soldar y su alojamiento no deben entrar en contacto con la piel, el cabello, etc.
- Después del uso: Deje que el producto se enfríe solo al aire. ¡En ningún caso lo enfríe con agua!

⚠ ¡CUIDADO! ¡Peligro de incendio!

- Utilice únicamente el soporte del soldador para colocar el producto caliente.
- Durante las pausas de trabajo: Coloque el producto en el soporte del soldador. Desconecte el enchufe de la toma de corriente.
- Mantenga alejado el producto del material inflamable.
- Durante el uso: No ejerza una presión excesiva sobre las puntas de soldar. Las puntas de soldar finas se pueden doblar con la presión.

- Manipule el producto con cuidado para evitar un incendio.
- Nunca deje el producto sin supervisión si está encendido.

⚠ ¡CUIDADO! ¡Riesgo de lesión!

Mantenga alejadas sus manos de la pieza de trabajo caliente. El calor puede transmitirse a través de la pieza.

⚠ ¡CUIDADO! ¡Riesgo de envenenamiento!

- No respire ningún vapor.
- Asegúrese siempre de que el lugar de trabajo esté adecuadamente ventilado durante los trabajos prolongados en los que puedan generarse vapores peligrosos para la salud. Utilice ropa de protección como guantes de protección, mascarilla y delantal de trabajo.
- Evite comer, beber o fumar en espacios, en los que se realice las tareas de soldar. De lo contrario, las trazas de plomo adheridas a las manos podrían alcanzar el organismo humano a través de los alimentos o cigarrillos.
- Antes del uso: Elimine del área de trabajo del producto objetos, líquidos y gases inflamables. Mantenga el área de trabajo limpia para evitar caídas.
- Lávese siempre a fondo las manos después de soldar.

⚠ ¡ATENCIÓN! ¡Riesgo de daños en el producto!

- Evite el contacto de la punta de soldar caliente con las partes de plástico del soporte del soldador.
- Después del uso: Deje enfriar por completo el producto en el soporte del soldador.
- Si el producto no se utiliza: Conserve el producto en un lugar seguro protegido contra el polvo y la humedad.

● **Antes del uso**

● **Cambiar la punta de soldar**

⚠ ¡CUIDADO! ¡Riesgo de quemaduras!

- ▶ Nunca caliente el soldador [7] fino sin punta de soldar [9/11].

NOTA

- ▶ Quite la punta de soldar [9/11], después de que:
 - se haya apagado el producto
 - se haya enfriado la punta de soldar

1. Antes de la primera puesta en marcha del producto; así como cada vez que se utilice una punta de soldar [9/11] nueva: Estañe la punta de soldar (véase “Soldar”).
2. Antes del uso: Retire la tapa de protección de la punta de soldar [9/11].
3. Afloje y quite la tuerca de fijación [8].
4. Extraiga el casquillo de fijación [10] del soldador [7].
5. Cambie la punta de soldar [9/11].
6. Volver a montar el soldador [7]: Proceda en orden inverso.

● **Funcionamiento**

● **Encendido/apagado del producto**

Encendido

NOTA

- ▶ Si vuelve a encender el producto: Se muestra la última temperatura ajustada en el indicador de temperatura nominal [19].

1. Inserte el enchufe [4] en una toma de corriente adecuada.
2. Pulse  [1].

En la pantalla LCD [16] primero se muestra la temperatura ajustada (200 °C).



A continuación, se muestra la temperatura real [17] actual en la pantalla LCD.

El indicador **POWER** [20] señala el modo calentamiento del producto.

Apagado

NOTA

▶ Si no se utiliza el producto en los últimos 30 minutos: El producto se apaga.

1. Pulse  [1].  [18] parpadea en la pantalla LCD [16]. El producto se enfría a aprox. 60 °C. El producto se apaga.
2. Coloque el producto en el soporte del soldador [5].
3. Desconecte el enchufe [4] de la toma de corriente.

● Ajustar la temperatura de soldadura

NOTA

- ▶ El uso de un estaño de soldar adecuado es requisito esencial para una soldadura correcta.
- ▶ Solo pueden lograrse puntos de soldadura perfectos si se alcanza la temperatura de soldadura correcta.
- ▶ Si la temperatura de soldadura es:
 - Muy baja: El estaño de soldar no fluye lo suficiente y provoca puntos de soldadura poco limpios (llamados puntos de soldadura fríos).
 - Muy alta: La soldadura se quema y el estaño de soldar no fluye. Asimismo, los materiales a mecanizar pueden romperse.

- A continuación, se indican los ajustes de temperatura para las aplicaciones más comunes.

Temperatura	Aplicación
aprox. 200 °C	Punto de fusión de las soldaduras blandas más comúnmente utilizadas.
aprox. 300 °C	Modo normal, p. ej., si se usa estaño de soldar sin plomo.
aprox. 400 °C	Temperatura de soldadura alta, p. ej., para desoldar puntos de soldadura pequeños.
aprox. 450 °C a 480 °C	Temperatura de soldadura máxima, p. ej., para desoldar puntos de soldadura grandes.
En función del estaño de soldar/fabricante es posible que existan diferencias.	

Modificar la temperatura de soldadura de forma continua en pasos de 5 °C

1. Mantenga pulsado + [12] o - [13].
2. Suelte + [12] o - [13] una vez ajustada la temperatura deseada. La temperatura real [17] se muestra en la pantalla LCD [16] después de 3 segundos.

Modificar la temperatura de soldadura en pasos de 5 °C

- Pulse + [12] o - [13]. La temperatura nominal [19] se muestra en la pantalla LCD [16].

● Usar la preselección de temperatura

NOTA

- ▶ El producto dispone de 2 preselecciones de temperatura, además del ajuste de temperatura con + [12] o - [13]:
 - 300 °C
 - 400 °C

- Pulse **400** [14] o **300** [15]. En el indicador de temperatura nominal [19] se muestra la temperatura seleccionada.

● Esponja de soldar

⚠ ¡ATENCIÓN! ¡Riesgo de daños en el producto!

- ▶ La punta de soldar [9/11] caliente nunca debe entrar en contacto con una esponja de soldar [6] seca. Riesgo de daños en la esponja de soldar.

NOTA

- ▶ Utilice la esponja de soldar [6] para limpiar la punta de soldar [9/11].

Antes de usar la esponja de soldar [6]:

1. Humedezca ligeramente la esponja de soldar [6]
2. Elimine el líquido sobrante del producto.

● Soldar

⚠ ¡CUIDADO! ¡Riesgo de envenenamiento!



- ▶ Los vapores de soldadura pueden provocar dolor de cabeza y fatiga si se respiran.

NOTA

- ▶ El fundente es un compuesto químico que ayuda a preparar las superficies metálicas para la soldadura eliminando los óxidos, favoreciendo la humectación y mejorando la fluidez de la soldadura.
- ▶ El fundente se incluye en la soldadura o se aplica por separado.
- ▶ A la hora de comprar el fundente: Infórmese sobre el tipo de aplicación y la soldadura adecuada.

1. Limpie la punta de soldar [9/11] en la esponja de soldar [6] húmeda.
2. Después de la limpieza: Estañe la punta de soldar [9/11] fundiendo el estaño de soldar [3].
3. Acerque la punta de soldar [9/11] al punto de soldadura y caliéntela.
4. Funda el estaño de soldar [3] (con fundente) entre el punto de soldadura y la punta de soldar [9/11].
5. Añada más estaño de soldar [3] hasta que todo el punto de soldadura esté humedecido.
6. A continuación, retire de inmediato la punta de soldar [9/11] para evitar el sobrecalentamiento de la soldadura fundida.
7. Deje que la soldadura se solidifique y evite las vibraciones.

● Mantenimiento y limpieza

⚠ ¡ADVERTENCIA! ¡Riesgo de lesión!



- ▶ Quite siempre el enchufe [4] de la toma de corriente antes de la limpieza o el mantenimiento.

⚠ ¡ADVERTENCIA! ¡Riesgo de lesión!

- ▶ Deje que el producto se enfríe antes de limpiarlo o darle mantenimiento.

⚠ ¡ATENCIÓN! ¡Riesgo de daños en el producto!

- ▶ No utilice en ningún caso objetos afilados, gasolina, disolventes o limpiadores que ataquen el plástico.
- ▶ Evite que los líquidos penetren en el interior del producto.

- Limpie el producto después de cada uso: Limpie la carcasa del producto con un paño y un detergente suave, si fuera necesario.

● Piezas de repuesto/ accesorios

- Los clientes pueden adquirir accesorios y piezas de repuesto compatibles en www.optimex-shop.com.
- Tenga a mano el número de pedido a la hora de hacer el pedido.
- Los pedidos solo pueden realizarse y tramitarse online.
- Para más información, póngase en contacto con la línea de atención al cliente de Lidl (véase “Servicio”).

Pieza	Número de pedido
3 Estaño de soldar <ul style="list-style-type: none">□ Ø0,8 mm□ 10 g□ Sin plomo□ En una bobina de plástico	99945870202
6 Esponja de soldar	99945870201

● Eliminación

⚠ ¡CUIDADO! ¡Riesgo de envenenamiento!

- ▶ Nunca tire los restos de soldadura a la basura doméstica. Los restos de soldadura forman parte de los residuos especiales. Se deben tener en cuenta las disposiciones nacionales e internacionales de seguridad, salud y protección laboral.

El embalaje está compuesto por materiales no contaminantes que pueden ser desechados en el centro de reciclaje local.



Tenga en cuenta el distintivo del embalaje para la separación de residuos. Está compuesto por abreviaturas (a) y números (b) que significan lo siguiente: 1–7: plásticos/20–22: papel y cartón/80–98: materiales compuestos.

Producto:



Points de collecte sur www.quefaireindemesdechets.fr
Privilégiez la réparation ou le don de votre appareil !

El producto, y el material de embalaje son reciclables y están sujetos a la responsabilidad extendida del fabricante. Deséchelos por separado siguiendo la información ilustrada de recogida selectiva para un mejor tratamiento de los residuos.

El logotipo Triman se aplica solo para Francia.



Para obtener información sobre las posibilidades de desecho del producto al final de su vida útil, acuda a la administración de su comunidad o ciudad.



Para proteger el medio ambiente no tire el producto junto con la basura doméstica cuando ya no le sea útil. Deséchelo en un contenedor de reciclaje. Diríjase a la administración competente para obtener información sobre los puntos de recogida de residuos y sus horarios.

● **Garantía**

El producto ha sido fabricado según normas de calidad exigentes y ha sido probado minuciosamente antes de la entrega. En caso de fallos de material o de fabricación, dispone de derechos legales frente al vendedor del producto. Nuestra garantía mencionada a continuación no restringe sus derechos legales de ningún modo.

La garantía para este producto es de 3 años a partir de la fecha de compra. La garantía empieza el día de la fecha de compra. Conserve el justificante de compra original en un lugar seguro, ya que este documento es necesario para demostrar la compra.

Todos los daños o defectos ya presente en el momento de la compra deben informarse inmediatamente tras desembalar el producto.

Si el producto presenta defectos de material o fabricación en los 3 años a partir de la fecha de compra, lo repararemos o sustituiremos, según nuestra elección, gratuitamente para usted. El período de garantía no se extiende por una reclamación de garantía aprobada. Esto también es aplicable a las piezas sustituidas y reparadas.

La garantía pierde su validez si el producto se daña o se utiliza o mantiene de forma inadecuada.

La garantía cubre defectos de material y fabricación. Esta garantía no cubre las piezas del producto sujetas a un uso y desgaste normal y, por lo tanto, consideradas piezas de desgaste (por ej. pilas, baterías, mangueras, cartuchos de tinta) ni los daños a las piezas frágiles, por ej. interruptores o piezas de cristal.

● **Tramitación de la garantía**

Para garantizar un procesamiento rápido de su consulta, por favor, siga las indicaciones siguientes:

Para cualquier consulta, tenga a mano el recibo y el número de artículo (IAN 458702_2401) como justificante de compra.

Encontrará el número de artículo en la placa de características del producto, un gravado en el producto, la portada de las instrucciones (abajo a la izquierda) o el adhesivo en la parte posterior o inferior del producto.

Si se producen fallos de funcionamiento o cualquier otro defecto, contacte primero por teléfono o correo electrónico con el departamento de servicio mencionado a continuación.

Entonces podrá enviar gratuitamente para usted un producto registrado como defectuoso a la dirección de servicio que se le proporcione adjuntando la factura de compra (recibo) e indicando cuál es el defecto y cuándo tuvo lugar.



En parkside-diy.com puede visualizar y descargar este y muchos otros manuales. Con este código QR accede directamente a parkside-diy.com. Seleccione su país y busque los manuales de instrucciones a través de la máscara de búsqueda. Introduciendo el número de artículo (IAN) 458702_2401 accede al manual de instrucciones de su artículo.

● Asistencia

ES Asistencia en España













Tel.: 900984948

E-Mail: owim@lidl.es



Liste over anvendte piktogrammer/symboler	Side	85
Indledning	Side	85
Forskriftsmæssig anvendelse	Side	86
Leveringsomfang	Side	86
Liste over dele	Side	86
Tekniske data	Side	86
Almindelige sikkerhedsanvisninger	Side	87
Før produktet tages i brug	Side	88
Udskiftning af loddespids	Side	88
Betjening	Side	88
Tænd/sluk produktet	Side	88
Indstilling af loddetemperatur	Side	89
Brug forvalg af temperatur	Side	89
Loddesvamp	Side	89
Lodning	Side	90
Vedligeholdelse og rengøring	Side	90
Reservedele/tilbehør	Side	90
Bortskaffelse	Side	91
Garanti	Side	91
Afvikling af garantisager	Side	92
Service	Side	92

Liste over anvendte piktogrammer/symboler

	FARE! – Betegner en faresituation med høj risikofaktor, som, hvis den ikke afværges, medfører dødsfald eller alvorlige kvæstelser (fx. fare for kvælning)		Fare – risiko for elektrisk stød!
	ADVARSEL! – Betegner en fare med middel risikograd, som kan medføre dødsfald eller alvorlige kvæstelser, hvis den ikke undgås (fx risiko for elektrisk stød)		Vekselstrøm/-spænding
	FORSIGTIG! – Betegner en fare med lav risikograd, som kan medføre lette til moderate kvæstelser, hvis den ikke undgås (fx forbrændingsfare)		Læs betjeningsvejledningen.
	OBS! – Advarer om mulige tingskader (fx kortslutningsfare)		Symbol for et produkt i beskyttelsesklasse II
V~	Spænding	W	Watt
	Dampene kan forårsage hovedpine og tegn på træthed ved indånding.		Træk altid netstikket  ud af stikkontakten før rengøring eller vedligeholdelse.
CE	CE-mærket bekræfter overensstemmelse med de for produktet gældende EU-direktiver.	 	Sikkerhedsanvisninger Handlingsanvisninger

DIGITAL LODDESTATION

● Indledning

Hjerteligt tillykke med købet af deres nye produkt. Du har besluttet dig for et produkt af høj kvalitet. Brugervejledningen er en del af dette produkt.

Den indeholder vigtige informationer om sikkerhed, brug og bortskaffelse. Gør dig inden ibrugtagning af produktet fortrolig med alle betjenings- og sikkerhedsanvisninger. Benyt kun produktet som beskrevet og til de oplyste formål. Videregiv alle papirer, hvis du giver produktet videre til tredjemand.

● Forskriftsmæssig anvendelse

- Produktet er beregnet til elektronisk lodning inden for fritids- og gør-det-selv-sektoren. Produktet er beregnet til følgende anvendelsesformål:
 - Loddearbejde
 - Svejsebinding af plast
 - Påsætning af dekorationer
- Produktet er, takket være sit design, særlig velegnet til svært tilgængeligt og fint loddearbejde.
- Anvend kun produktet som beskrevet og til de oplyste anvendelsesområder.
- Produktet er ikke beregnet til erhvervmæssig brug.
- Anvend kun produktet indendørs i tørre lokaler.
- Enhver anden brug eller ændring af produktet gælder som ikke-forskriftsmæssig og udgør en betydelig risiko for ulykker.
- For skader, som er opstået på grund af anvendelse mod bestemmelserne, giver producenten ingen garanti.

● Leveringsomfang

- 1 Digital loddestation
- 2 Loddekolbespids med spidst hoved (1 × formonteret)
 - 1 Loddekolbespids med fladt hoved
 - 1 Loddetin, Ø 0,8 mm, 10 g
 - 1 Loddetin, Ø 1,0 mm, 10 g
 - 1 Loddesvamp
- 1 Betjeningsvejledning

● Liste over dele

Fig. A

- 1  (til-/fra-tast)
- 2 Opbevaringshylde til loddetin og loddekolbespids
- 3 Loddetin
- 4 Tilslutningsledning med netstik
- 5 Holder til loddekolbe

- 6 Loddesvamp
- 7 Loddekolbe
- 8 Låsemøtrik
- 9 Loddekolbespids med spidst hoved
- 10 Fikseringsmuffe
- 11 Loddekolbespids med fladt hoved
- 12 + (forhøj loddetemperaturen)
- 13 – (sænk loddetemperaturen)
- 14 **400** (temperaturvalg til 400 °C)
- 15 **300** (temperaturvalg til 300 °C)

Fig. B

- 16 LCD-display
- 17 Faktisk temperatur
- 18  (loddekolbeindikator)
- 19 Nominel temperatur
- 20 **POWER** display (varmeeffekt til loddekolben)

● Tekniske data

Mærkespænding:	230 V~ (vekselstrøm)
Mærkefrekvens:	50 Hz
Mærkeeffekt:	60 W
Beskyttelsesklasse:	II/□ (dobbeltisoleret)
Temperaturområde:	ca. 200 °C til 480 °C
Tilslutningsledning:	
– Fra loddestationen til netstikket:	1,5 m
– Fra loddekolben til loddestationen:	1,2 m



Almindelige sikkerhedsanvisninger

FØR PRODUKTET BRUGES FØRSTE GANG SKAL DU VÆRE FORTROLIG MED ALLE SIKKERHEDS- OG BETJENINGSANVISNINGER! HVIS PRODUKTET OVERLADES TIL TREDJEMAND, SKAL ALLE DOKUMENTER MEDFØLGE!

- Hvis der opstår skader som følge af, at betjeningsvejledningen ikke følges, bortfalder erstatningsansvaret! Leverandøren påtager sig intet ansvar for følgeskader! Leverandøren påtager sig intet ansvar for ting- eller personskader, der opstår som følge af forkert anvendelse, eller hvis sikkerhedsanvisningerne ikke følges!
 - Dette produkt kan anvendes af personer med reducerede, fysiske, sensoriske eller mentale færdigheder eller mangel på erfaring og kundskaber, hvis de er under opsyn, eller hvis de er instrueret i sikker brug af apparatet og indforstået med de risici, der er forbundet hermed.
 - Børn må ikke lege med produktet. Produktet og tilslutningsledningen skal holdes væk fra børn.
 - Hvis dette produkts tilslutningsledning bliver beskadiget, skal den udskiftes af producenten, dennes kundeservice eller en tilsvarende kvalificeret person for at undgå sikkerhedsrisici.
- ⚠ FARE! Fare for dødsulykker og tilskadekomst for småbørn og børn!** Børn må aldrig være alene med emballagen uden opsyn. Emballagematerialet udgør risiko for kvælning. Børn undervurderer ofte faresituationer. Børn skal altid holdes på afstand af emballagematerialet.

⚠ OBS! Risiko for elektriske stød!

- Anvend ikke produktet, hvis grebet, tilslutningsledningen eller netstikket er beskadiget. Produktet må ikke adskilles.
- Træk ved fare straks netstikket ud af stikkontakten.

⚠ FORSIGTIG! Forbrændingsrisiko!

- Kontroller inden brug, om loddespidserne er anbragt forsvarligt på produktet.
- Rør aldrig ved den opvarmede loddespids eller det smeltede lod.
- Lad produktet køle af, inden du udskifter, rengør eller undersøger produktkomponenter.
- Den varme loddespids og dennes holder må ikke komme i kontakt med hud, hår, osv.
- Efter brug: Lad kun produktet køle af i luften. Forsøg ikke at chokkøle med vand!

⚠ FORSIGTIG! Brandfare!

- Brug kun loddekolbens holder til at lægge det varme produkt på.
- Under arbejds pausen: Læg produktet i holderen til loddekolben. Træk netstikket ud af stikkontakten.
- Hold produktet væk fra brandbart materiale.
- Under anvendelsen: Påfør ikke loddespidser stort tryk. Die tynde loddespidser kan bøje ved tryk.
- Håndter produktet forsigtigt for at undgå brand.
- Efterlad aldrig produktet uden opsyn, hvis det er tændt.

⚠ FORSIGTIG! Fare for kvæstelser!

- Hold hænderne væk fra det opvarmede arbejdsemne. Varmen kan afgives gennem arbejdsemnet.

⚠ FORSIGTIG! Fare for forgiftning!

- Indånd ikke dampe.

- Sørg ved længere arbejde, hvor der kan opstå sundhedsskadelige dampe, altid for tilstrækkelig udluftning af arbejdsstedet. Bær beskyttelsestøj, f.eks. beskyttelseshandsker, ansigtsmaske og arbejdsforklæde.
- Undgå at spise, drikke og ryge i rum, hvor der loddet. Ellers kan spor af bly, der klæber til hænderne, trænge ind i menneskekroppen via fødevarer eller cigaretter.
- Inden brug: Fjern brændbare genstande, væsker og gasser fra produktets arbejdsområde. Hold altid arbejdsområdet rent for at forebygge ulykker.
- Vask altid hænderne grundigt efter lodningen.

⚠ OBS! Fare for produktskader!

- Undgå, at den varme loddespids og loddekolbens plastdele kommer i kontakt med hinanden.
- Efter brug: Lad produktet i holderen køle helt af i loddekoblens holder.
- Når produktet ikke anvendes: Opbevar produktet på et sikkert sted, beskyttet mod støv og fugt.

● **Før produktet tages i brug**

● **Udskiftning af loddespids**

⚠ FORSIGTIG! Forbrændingsrisiko!

- ▶ Opvarm aldrig loddekolben [7] uden loddespids [9/11].

BEMÆRK

- ▶ Fjern først loddespidsen [9/11], når:
 - Produktet er slukket
 - Loddespidsen er kølet af

1. Før produktet tages i brug, og hver gang der bruges en ny loddespids [9/11]: Fortin loddespidsen (se "Lodning").
2. Inden brug: Fjern beskyttelsehætten fra loddespidsen [9/11].
3. Løsn, og fjern låsemøtrikken [8].
4. Træk fikseringsmuffen [10] af loddekolben [7].
5. Udskift loddespidsen [9/11].
6. Saml igen med en loddekolbe [7]: Gå frem i omvendt rækkefølge.

● **Betjening**

● **Tænd/sluk produktet**

Tilkobling

BEMÆRK

- ▶ Når du tænder for produktet igen: Den sidst indstillede temperatur vises på displayet for nominal temperatur [19].

1. Stik netstikket [4] i en egnet stikkontakt.
2. Tryk på **⏻** [1]. Til først vises den indstillede temperatur (200 °C) på LCD-displayet [16]. Derefter bliver den aktuelle faktiske temperatur [17] vist på LCD-displayet. På displayet **POWER** [20] signaleres produktets opvarmningseffekt.

Slukning

BEMÆRK

- ▶ Når produktet ikke har været anvendt i 30 minutter: Produktet slukkes.

1. Tryk på **⏻** [1].  [18] blinker på LCD-displayet [16]. Produktet køles ned til ca. 60 °C. Produktet slukkes.
2. Læg produktet i holderen til loddekolben [5].

3. Træk netstikket **[4]** ud af stikkontakten.

● Indstilling af loddetemperatur

BEMÆRK

- ▶ Upåklagelige lodninger kræver, at der anvendes en egnet loddetin.
- ▶ Der kan kun opnås perfekte loddesamlinger, hvis der anvendes korrekt loddetemperatur.
- ▶ Er loddetemperaturen:
 - For lav: Loddetinnet flyder ikke tilstrækkeligt og forårsager urene loddesteder (såkaldte kolde loddesteder).
 - For høj: Loddemidlet brænder, og loddetinnet flyder ikke. Derudover kan de materialer, der skal behandles, gå i stykker.

- Nedefor står temperaturindstillingerne for de mest almindelige applikationer.

Temperatur	Anvendelse
ca. 200 °C	Smeltepunkt for de hyppigst anvendte bløde lodninger.
ca. 300 °C	Normal drift, f.eks. ved anvendelse af blyfrit loddetin.
ca. 400 °C	Høj loddetemperatur, f.eks. til aflodning af små loddepunkter.
ca. 450 °C til 480 °C	Maksimal loddetemperatur, f.eks. til aflodning af store loddepunkter.
Der kan der forekomme forskelle alt efter, hvilken producent, der er tale om.	

Skift kontinuerligt loddetemperaturen i trin på 5 °C

1. Slip + **[12]**, eller hold – **[13]** nede.
2. Slip + **[12]** eller – **[13]** løs, så snart den ønskede temperatur er indstillet. Den faktiske temperatur **[17]** vises på LCD-displayet **[16]** efter 3 sekunder.

Skift loddetemperatur i trin på til 5 °C

- Tryk på + **[12]** eller på – **[13]**. Den nominelle temperatur **[19]** vises på LCD-displayet **[16]**.

● Brug forvalg af temperatur

BEMÆRK

- ▶ Ud over temperaturindstilling med + **[12]** eller – **[13]** har produkt 2 temperaturforvalg:
 - 300 °C
 - 400 °C

- Tryk på **400 [14]** eller **300 [15]**. Den valgte temperatur vises på displayet for nominal temperatur **[19]**.

● Loddessvamp

⚠ OBS! Fare for produktskader!

- ▶ Den varme loddespids **[9]/[11]** må aldrig komme i berøring med en tør loddessvamp **[6]**. Fare for at beskadige loddessvampen.

BEMÆRK

- ▶ Brug loddessvampen **[6]** for at rengøre loddespiden **[9]/[11]**.

Før du anvender loddessvampen **[6]**:

1. Fugt loddessvampen **[6]** en smule
2. Pres overskydende væske ud af produktet.

● Lodning

⚠ FORSIGTIG! Fare for forgiftning!



- ▶ Loddedampe kan bl.a. give hovedpine og træthed ved indånding.

BEMÆRK

- ▶ Flux er en kemisk forbindelse, der hjælper med at klargøre metaloverfladerne til lodning ved at fjerne oxider, fremme befugtning og forbedre loddets flow.
- ▶ Smeltedmidlet er enten indeholdt i loddet, eller det anvendes separat.
- ▶ Ved køb af flux: Spørg om anvendelsen og det egnede loddemiddel.

1. Rengør loddespidsen **9/11** på den fugtige loddessvamp **6**.
2. Efter rengøring: Fortin loddespidsen **9/11** ved at smelte loddetinet **3**.
3. Før loddespidsen **9/11** hen til loddestedet, og opvarm loddespidsen.
4. Få loddetinet **3** (med flusmiddel) til at smelte mellem loddestedet og loddespidsen **9/11**.
5. Tilføj ekstra loddetin **3**, indtil hele loddestedet er fugtet.
6. Fjern derefter straks loddespidsen **9/11** for ikke at overophede det smeltede lod.
7. Lad loddet størkne, og undgå vibrationer.

● Vedligeholdelse og rengøring

⚠ ADVARSEL! Fare for kvæstelser!



- ▶ Træk altid netstikket **4** ud af stikkontakten før rengøring eller vedligeholdelse.

⚠ ADVARSEL! Fare for kvæstelser!

- ▶ Lad produktet køle af, inden du rengør eller plejer det.

⚠ OBS! Fare for produktskader!

- ▶ Anvend aldrig skarpe genstande, benzin, opløsningsmiddel eller rengøringsmiddel, som angriber kunsstoffet.
- ▶ Undgå, at der trænger væske ind i produktet.

- Rengør produktet efter hver brug: Rengør produktets kabinet med en klud og et mildt rengøringsmiddel, hvis det kræves.

● Reservedele/tilbehør

- Kunder kan købe compatible reservedele og kompatibelt tilbehør på www.optimex-shop.com.
- Hav dit bestillingsnummer klar ved bestilling.
- Bestillinger kan kun afgives og behandles online.
- Henvend dig til Lidl-service-hotline for yderligere oplysninger (se "Service").

Del	Bestillingsnummer
3 Loddetin <ul style="list-style-type: none"><input type="checkbox"/> Ø 0,8 mm<input type="checkbox"/> 10 g<input type="checkbox"/> Blyfri<input type="checkbox"/> På en plastrulle	99945870202
6 Loddessvamp	99945870201

● **Bortskaffelse**

⚠ FORSIGTIG! Fare for forgiftning!

- ▶ Smid aldrig loddeaffald i husholdningsaffaldet. Loddeaffald er farligt affald. Nationale og internationale sikkerheds-sundheds- og arbejdsregler skal overholdes.

Indpakningen består af miljøvenlige materialer, som De kan bortskaffe over de lokale genbrugssteder.



Bemærk forpakkingsmaterialernes mærkning til affaldssorteringen, disse er mærket med forkortelser (a) og numre (b) med følgende betydning: 1–7: kunststoffer/20–22: papir og pap/80–98: kompositmaterialer.

Produkt:



Produktet og emballagematerialer kan genbruges og er underlagt udvidet producentansvar.

De skal bortskaffes separat. Følg de viste mærkater med sorteringsoplysninger, så de bortskaffes på en bedre måde.

Triman-logoet gælder kun for Frankrig.



De får oplyst muligheder til bortskaffelse af det udtjente produkt hos deres lokale myndigheder eller bystyre.



For miljøets skyld, så må produktet aldrig smides ud sammen med husholdningsaffaldet, når det er udtjent, men skal afleveres til en fagmæssig korrekt bortskaffelse. De kan informere Dem vedrørende opsamlingssteder og deres åbningstider hos deres ansvarlige forvaltning.

● **Garanti**

Produktet er blevet fremstillet efter strenge kvalitetsstandarder og kontrolleret nøje før udlevering. I tilfælde af materiale- eller produktionsfejl kan du i medfør af loven gøre krav gældende over for sælgeren af produktet. Dine lovmæssige rettigheder begrænses på ingen måde af den af os nedennævnte garanti.

Garantien på dette produkt gælder i 3 år regnet fra købsdatoen. Garantien gælder fra købsdatoen. Opbevar den originale kvittering et sikkert sted, da dette dokument forlanges forlagt som dokumentation for købet.

Alle skader eller mangler, der allerede forefindes på tidspunktet for købet, skal straks meddeles efter udpakningen af produktet.

Hvis der inden for 3 år regnet fra købsdatoen viser sig en materiale- eller produktionsfejl på produktet, reparerer eller udskifter vi det – efter vores valg – gratis for dig. Garantiperioden forlænges ikke som følge af et imødekommet krav om garanti. Dette gælder også for udskiftede og reparerede dele.

Denne garanti bortfalder, hvis produktet er blevet beskadiget eller anvendt og vedligeholdt forkert.

Garantien dækker materiale- og produktionsfejl. Denne garanti dækker hverken produktdele, der er udsat for normal slitage og derfor er at betragte som sliddele (f.eks. batterier, akkumulatører, slanger, farvepatroner), eller skader på skrøbelige dele, f.eks. kontakter eller dele af glas.

● Afvikling af garantisager

For at sikre en hurtig behandling af din forespørgsel, bedes du overholde følgende instruktioner:

Ved alle forespørgsler, skal kvitteringen og varenummeret (IAN 458702_2401) kunne forevises som dokumentation på købet.

Varenummeret kan du aflæse på produktets typeskilt, en gravering på produktet, forsiden af din betjeningsvejledning (nederst til venstre) eller på en mærkat på bagsiden eller undersiden af produktet.

Hvis der opstår funktionsfejl eller andre mangler, skal du i første omgang kontakte serviceafdelingen via telefon eller e-mail.

Et defekt produkt kan gratis sendes til den serviceadresse, der er blevet oplyst, vedlagt kvitteringen (kassebonen) og en beskrivelse af, hvilken defekt der er opstået og hvornår den er opstået.

På parkside-diy.com kan du se og downloade denne og mange andre manualer. Ved at scanne QR-koden får du adgang til parkside-diy.com. Vælg dit land og søg efter betjeningsvejledningen i søgefeltet. Ved at indtaste varenummeret (IAN) 458702_2401 finder du frem til betjeningsvejledningen af dit produkt.

● Service

 **Service Danmark**











Tel.: 80253972

E-Mail: owim@lidl.dk



Elenco dei pittogrammi/simboli utilizzati	Pagina	94
Introduzione	Pagina	94
Uso previsto	Pagina	95
Contenuto della confezione	Pagina	95
Elenco delle parti	Pagina	95
Dati tecnici	Pagina	95
Istruzioni generali di sicurezza	Pagina	96
Prima dell'uso	Pagina	97
Sostituzione della punta per saldatura	Pagina	97
Funzionamento	Pagina	97
Accensione/spengimento del prodotto	Pagina	97
Impostazione della temperatura di saldatura	Pagina	98
Utilizzo della preselezione della temperatura	Pagina	99
Spugna per saldatura	Pagina	99
Saldatura	Pagina	99
Manutenzione e pulizia	Pagina	99
Pezzi di ricambio/accessori	Pagina	100
Smaltimento	Pagina	100
Garanzia	Pagina	101
Gestione dei casi in garanzia	Pagina	101
Assistenza	Pagina	102

Elenco dei pittogrammi/simboli utilizzati

	PERICOLO! – Indica un pericolo ad alto rischio che, se non evitato, causa la morte o gravi lesioni (ad es. rischio di soffocamento)		Pericolo – rischio di scossa elettrica!
	AVVERTENZA! – Indica un pericolo a medio rischio che, se non evitato, può causare la morte o gravi lesioni (ad es. rischio di scosse elettriche)		Corrente/tensione alternata
	CAUTELA! – Indica una minaccia a basso rischio che, se non evitata, può causare lesioni lievi o di media gravità (ad es. pericolo di scottature)		Leggere il manuale di istruzioni per l'uso.
	ATTENZIONE! – Avverte di possibili danni materiali (ad es. pericolo di cortocircuito)		Simbolo di un prodotto della classe di protezione II
V~	Tensione	W	Watt
	I vapori possono tra l'altro causare mal di testa e stanchezza se inalati.		Staccare sempre la spina ⁴ dalla presa prima di procedere alla pulizia e alla manutenzione.
CE	Il marchio CE conferma la conformità alle direttive UE applicabili al prodotto.	 	Istruzioni di sicurezza Istruzioni

STAZIONE DI SALDATURA DIGITALE

● Introduzione

Congratulazioni per l'acquisto del vostro nuovo prodotto. Avete optato per un prodotto di alta qualità. Le istruzioni d'uso sono parte integrante di questo prodotto. Esse contengono importanti avvertenze sulla sicurezza, l'impiego e lo smaltimento.

Prima dell'utilizzo del prodotto, prendere conoscenza di tutte le istruzioni d'uso e delle avvertenze di sicurezza. Utilizzare il prodotto solo come descritto e per i campi di applicazione indicati. Consegnare tutte le documentazioni su questo prodotto quando viene ceduto a terzi.

● Uso previsto





- Il prodotto è destinato alla saldatura elettronica nel settore del tempo libero e del fai da te. Il prodotto è destinato ai seguenti impieghi:
 - Lavori di saldatura
 - Incollaggio di plastiche
 - Applicazione di decorazioni
- Grazie al suo design, il prodotto è adatto in particolare a lavori di saldatura difficili da raggiungere e fini.
- Utilizzare il prodotto unicamente come descritto e per i campi di applicazione indicati.
- Il prodotto non è adatto per l'uso commerciale.
- Utilizzare il prodotto solo in ambiente asciutto.
- Qualsiasi altro uso o modifica del prodotto è considerato improprio e comporta notevoli pericoli di incidenti.
- Il produttore non si assume alcuna responsabilità per danni derivanti da un uso improprio.

● Contenuto della confezione

- 1 Stazione di saldatura digitale
- 2 Punte per saldatura a testa appuntita (1 x premontata)
- 1 Punta per saldatura a testa piatta
- 1 Stagno per saldatura, Ø 0,8 mm, 10 g
- 1 Stagno per saldatura, Ø 1,0 mm, 10 g
- 1 Spugna per saldatura
- 1 Manuale di istruzioni

● Elenco delle parti

Fig. A

- 1  (tasto acceso/spento)
- 2  Scomparto per stagno per saldatura e punta per saldatura
- 3  Stagno per saldatura
- 4  Cavo di alimentazione e spina

















- 5  Supporto del saldatore
- 6  Spugna per saldatura
- 7  Saldatore
- 8  Controdado
- 9  Punta per saldatura a testa appuntita
- 10  Manicotto di fissaggio
- 11  Punta per saldatura a testa piatta
- 12  + (aumenta temperatura di saldatura)
- 13  - (diminuisce temperatura di saldatura)
- 14  **400** (preselezione della temperatura per 400 °C)
- 15  **300** (preselezione della temperatura per 300 °C)

Fig. B

- 16  Display LCD
- 17  Temperatura effettiva
- 18  * (indicatore saldatore)
- 19  Temperatura di riferimento
- 20  Indicatore **POWER** (potenza termica del saldatore)

● Dati tecnici

Tensione nominale:	230 V~ (corrente alternata)
Frequenza nominale:	50 Hz
Potenza assorbita nominale:	60 W
Classe di protezione:	II/□ (doppio isolamento)
Gamma di temperature:	da ca. 200 °C a 480 °C
Cavo di alimentazione:	
– Dalla stazione di saldatura alla spina:	1,5 m
– Dal saldatore alla stazione di saldatura:	1,2 m



Istruzioni generali di sicurezza

PRIMA DI UTILIZZARE IL PRODOTTO, FAMILIARIZZARE CON TUTTE LE ISTRUZIONI PER L'USO E LA SICUREZZA! IN CASO DI CESSIONE DEL PRODOTTO A TERZI, AVERE CURA DI CONSEGNARE TUTTA LA DOCUMENTAZIONE!

- In caso di danni dovuti al mancato rispetto di questo manuale di istruzioni, la garanzia è invalidata! La Società declina qualsiasi responsabilità per danni consequenziali! Il Produttore declina qualsiasi responsabilità in caso di danni a cose o persone dovuti a un utilizzo non conforme o al mancato rispetto delle istruzioni di sicurezza!
 - Il prodotto può essere usato da persone con ridotte capacità fisiche, sensoriali o intellettive, oppure prive di esperienza e di conoscenza del prodotto, solo sotto supervisione o a seguito di istruzioni per un uso sicuro del prodotto e conseguente comprensione dei rischi connessi all'utilizzo dello stesso.
 - I bambini non devono giocare con il prodotto. Il prodotto e il relativo cavo di alimentazione devono essere tenuti lontano dai bambini.
 - Se il cavo di alimentazione del prodotto viene danneggiato deve essere sostituito dal produttore, dal suo servizio clienti o da un tecnico qualificato, per evitare rischi.
- ⚠ PERICOLO! Pericolo per l'incolumità dei bambini!** Non lasciare mai i bambini incustoditi con il materiale per imballaggio. Sussiste il pericolo di soffocamento dei bambini con il materiale d'imballaggio.

I bambini non sono in grado di valutare l'entità dei pericoli. Tenere sempre i bambini lontano dal materiale di imballaggio.

⚠ ATTENZIONE! Rischio di scossa elettrica!

- Non utilizzare il prodotto se l'impugnatura, il cavo di alimentazione o la spina sono danneggiati. Non aprire mai il prodotto.
- In caso di pericolo, estrarre immediatamente la spina dalla presa.

⚠ CAUTELA! Pericolo di ustioni!

- Prima dell'uso, verificare che la punta per saldatura sia fissata correttamente al prodotto.
- Non toccare mai la punta per saldatura riscaldata o la saldatura fusa.
- Lasciare raffreddare il prodotto prima di cambiare, pulire o controllare i componenti del prodotto.
- La punta per saldatura calda e il suo supporto non devono entrare a contatto con la pelle, i capelli, ecc.
- Dopo l'uso: Lasciar raffreddare il prodotto all'aria. Non raffreddare in nessun caso con acqua!

⚠ CAUTELA! Rischio di incendio!

- Utilizzare solo il supporto per il saldatore per posare il prodotto caldo.
- Durante le pause di lavoro: Posizionare il prodotto nel supporto per il saldatore. Staccare la spina dalla presa.
- Tenere il prodotto lontano dai materiali infiammabili.
- Durante l'uso: Non applicare molta pressione sulle punte per saldatura. In caso di pressione le punte per saldatura sottili possono piegarsi.
- Maneggiare il prodotto con cura per evitare un incendio.

- Non lasciare mai il prodotto acceso incustodito.

⚠ CAUTELA! Rischio di lesioni!

Tenere le mani lontano dal pezzo da lavorare riscaldato. Il calore può essere emesso attraverso il pezzo.

⚠ CAUTELA! Rischio di intossicazione!

- Non inalare i vapori.
- Quando si lavora per lunghi periodi di tempo, assicurarsi sempre che il luogo di lavoro sia adeguatamente ventilato dove possono prodursi vapori pericolosi per la salute. Indossare indumenti protettivi come guanti, mascherina e grembiule da lavoro.
- Evitare di mangiare, bere e fumare nei locali in cui si salda. In caso contrario, le tracce di piombo che aderiscono alle mani potrebbero entrare nell'organismo umano attraverso il cibo o le sigarette.
- Prima dell'uso: Rimuovere oggetti, liquidi e gas infiammabili dall'area di lavoro del prodotto. Mantenere pulita l'area di lavoro per evitare incidenti.
- Lavarsi sempre accuratamente le mani dopo la saldatura.

⚠ ATTENZIONE! Rischio di danni al prodotto!

- Evitare il contatto della punta per saldatura calda con le parti in plastica del supporto per il saldatore.
- Dopo l'uso: Lasciare raffreddare completamente il prodotto nel supporto per il saldatore.
- Se il prodotto non viene utilizzato: Tenere il prodotto in un luogo sicuro, lontano da polvere e umidità.

● **Prima dell'uso**

● **Sostituzione della punta per saldatura**

⚠ CAUTELA! Pericolo di ustioni!

- ▶ Non scaldare mai il saldatore fine [7] senza la punta per saldatura [9]/[11].

INDICAZIONE

- ▶ Rimuovere la punta per saldatura [9]/[11] solo dopo che:
 - Il prodotto è spento
 - La punta per saldatura si è raffreddata

1. Prima di utilizzare il prodotto per la prima volta e anche quando si utilizza una nuova punta per saldatura [9]/[11]: Stagnare la punta per saldatura (vedere "Saldatura").
2. Prima dell'utilizzo: Rimuovere il coperchio protettivo dalla punta per saldatura [9]/[11].
3. Allentare e togliere il controdado [8].
4. Estrarre il manicotto di fissaggio [10] dal saldatore [7].
5. Sostituire la punta per saldatura [9]/[11].
6. Rimontaggio del saldatore [7]: Procedere in ordine inverso.

● **Funzionamento**

● **Accensione/spegnimento del prodotto**

Accensione

INDICAZIONE

- ▶ Quando si riaccende il prodotto: L'ultima temperatura impostata viene visualizzata nell'indicatore temperatura di riferimento [19].

1. Collegare la spina [4] a una presa idonea.

2. Premere **1**.
 Il display LCD **16** visualizza prima la temperatura impostata (200 °C). Successivamente, sul display LCD viene visualizzata la temperatura effettiva **17** corrente.
 L'indicatore **POWER** **20** indica che il prodotto è in modalità di riscaldamento.

Spegnimento

INDICAZIONE

- ▶ Se il prodotto non è stato utilizzato negli ultimi 30 minuti: Il prodotto si spegne.

1. Premere **1**,  **18** lampeggia sul display LCD **16**. Il prodotto si raffredda a ca. 60 °C. Il prodotto si spegne.
2. Posizionare il prodotto nel supporto per il saldatore **5**.
3. Staccare la spina **4** dalla presa.

● Impostazione della temperatura di saldatura

INDICAZIONE

- ▶ Un prerequisito per una saldatura perfetta è l'uso di uno stagno per saldature adatto.
- ▶ È possibile ottenere giunti di saldatura perfetti solo se si raggiunge la temperatura di saldatura corretta.
- ▶ Se la temperatura di saldatura è:
 - Troppo bassa: Lo stagno per saldatura non scorre a sufficienza e provoca giunti di saldatura non puliti (i cosiddetti giunti di saldatura freddi).
 - Troppo alta: La saldatura brucia e lo stagno per saldatura non scorre. Inoltre, i materiali da lavorare possono essere distrutti.

- Di seguito sono riportate le impostazioni di temperatura per le applicazioni più comuni.

Temperatura	Uso
circa 200 °C	Punto di fusione delle saldature morbide più comunemente utilizzate.
circa 300 °C	Funzionamento normale, ad esempio quando si utilizza uno stagno per saldatura senza piombo.
circa 400 °C	Temperatura di saldatura alta, ad esempio per dissaldare giunti di saldatura piccoli.
da ca. 450 °C a 480 °C	Temperatura di saldatura massima, ad esempio per dissaldare giunti di saldatura grandi.
A seconda dello stagno per saldatura/ del produttore, sono possibili differenze.	

Variazione continua della temperatura di saldatura con incrementi di 5 °C

1. Tenere premuto + **12** o - **13**.
2. Rilasciare + **12** o - **13** non appena viene impostata la temperatura desiderata.
 La temperatura effettiva **17** viene visualizzata sul display LCD **16** dopo 3 secondi.

Variazione della temperatura di saldatura con incrementi di 5 °C

- Premere + **12** o - **13**. La temperatura di riferimento **19** viene visualizzata sul display LCD **16**.

● Utilizzo della preselezione della temperatura

INDICAZIONE

- ▶ Oltre all'impostazione della temperatura con + [12] o - [13], il prodotto dispone di 2 preselezioni della temperatura:
 - 300 °C
 - 400 °C

- Premere **400** [14] o **300** [15]. La temperatura selezionata viene visualizzata nell'indicatore temperatura di riferimento [19].

● Spugna per saldatura

⚠ ATTENZIONE! Rischio di danni al prodotto!

- ▶ La punta per saldatura [9/11] calda non deve mai entrare in contatto con una spugna per saldatura [6] asciutta. Rischio di danni alla spugna per saldatura.

INDICAZIONE

- ▶ Utilizzare la spugna per saldatura [6] per pulire la punta per saldatura [9/11].

Prima di utilizzare la spugna per saldatura [6]:

1. Inumidire leggermente la spugna per saldatura [6]
2. Spremere il liquido in eccesso dal prodotto.

● Saldatura

⚠ CAUTELA! Rischio di intossicazione!



- ▶ I vapori della saldatura possono tra l'altro causare mal di testa e stanchezza se inalati.

INDICAZIONE

- ▶ Il fondente è un composto chimico che aiuta a preparare le superfici metalliche per la saldatura, rimuovendo gli ossidi, favorendo la bagnatura e migliorando il flusso della saldatura.
- ▶ Il fondente è incluso nella saldatura o viene applicato separatamente.
- ▶ Quando si acquista il fondente: Informarsi sul tipo di applicazione e sulla saldatura adatta.

1. Pulire la punta per saldatura [9/11] sulla spugna per saldatura [6] umida.
2. Dopo la pulizia: Stagnare la punta per saldatura [9/11] fondendo lo stagno per saldatura [3].
3. Portare la punta per saldatura [9/11] fino al giunto di saldatura e riscaldarla.
4. Portare a fusione lo stagno per saldatura [3] (con fondente) tra il giunto di saldatura e la punta per saldatura [9/11].
5. Aggiungere altro stagno per saldatura [3] fino a bagnare l'intero giunto di saldatura.
6. Rimuovere poi immediatamente la punta per saldatura [9/11] per evitare il surriscaldamento della saldatura fusa.
7. Lasciare che la saldatura si solidifichi ed evitare gli urti.

● Manutenzione e pulizia

⚠ AVVERTENZA! Rischio di lesioni!



- ▶ Staccare sempre la spina [4] dalla presa prima di procedere alla pulizia e alla manutenzione.

⚠️ AVVERTENZA! Rischio di lesioni!

- ▶ Lasciar raffreddare completamente il prodotto prima di pulirlo o prendersene cura.

⚠️ ATTENZIONE! Rischio di danni al prodotto!

- ▶ Non usare mai oggetti appuntiti, benzina, solventi o detersivi che attaccano la plastica.
- ▶ Evitare di versare liquidi verso l'interno del prodotto.

- Pulire il prodotto dopo ogni utilizzo: Se necessario, pulire l'alloggiamento del prodotto con un panno e un detergente delicato.

● Pezzi di ricambio/accessori

- I clienti possono acquistare ricambi compatibili e accessori su www.optimex-shop.com.
- Tenere a portata di mano il numero d'ordine.
- Gli ordini possono essere effettuati ed elaborati solo online.
- Per ulteriori informazioni, contattare il servizio di assistenza Lidl (vedi "Assistenza").

Parte	Numero d'ordine
3 Stagno per saldatura <ul style="list-style-type: none"><input type="checkbox"/> Ø 0,8 mm<input type="checkbox"/> 10 g<input type="checkbox"/> Senza piombo<input type="checkbox"/> Su una bobina di plastica	99945870202
6 Spugna per saldatura	99945870201

● Smaltimento

⚠️ CAUTELA! Rischio di intossicazione!

- ▶ Non gettare i rifiuti di saldatura nei rifiuti domestici. I rifiuti di saldatura fanno parte dei rifiuti speciali. È necessario osservare le norme nazionali e internazionali in materia di salute, sicurezza e tutela del lavoro.

L'imballaggio è composto da materiali ecologici che possono essere smaltiti presso i siti di raccolta locali per il riciclo.



Osservare l'identificazione dei materiali di imballaggio per lo smaltimento differenziato, i quali sono contrassegnati da abbreviazioni (a) e da numeri (b) con il seguente significato: 1–7: plastiche/20–22: carta e cartone/80–98: materiali compositi.

Prodotto:



Points de collecte sur www.qualifitredemesdechets.fr
Privilégiez la réparation ou le don de votre appareil!

Il prodotto e i materiali di imballaggio sono riciclabili e soggetti alla responsabilità estesa del produttore. Per un migliore trattamento dei rifiuti, smaltirli separatamente seguendo i diversi simboli della raccolta differenziata.

Il logo Triman è valido solamente per la Francia.



E' possibile informarsi circa le possibilità di smaltimento del prodotto usato presso l'amministrazione comunale o cittadina.



Per questioni di tutela ambientale non gettare il prodotto usato tra i rifiuti domestici, ma provvedere invece al suo corretto smaltimento. Presso l'amministrazione competente è possibile ricevere informazioni circa i siti di raccolta e i relativi orari di apertura.

● **Garanzia**

Il prodotto è stato fabbricato accuratamente secondo severe direttive di qualità ed è stato controllato meticolosamente prima della consegna. In caso di difetti di materiale o fabbricazione l'acquirente può far valere diritti legali nei confronti del venditore. La nostra garanzia sotto riportata non costituisce alcun limite ai diritti legali dell'acquirente.

Questo prodotto è garantito per 3 anni con decorrenza dalla data di acquisto. La garanzia decorre dalla data d'acquisto. Conservare lo scontrino originale in un posto sicuro perché questo documento viene richiesto come prova dell'avvenuto acquisto.

Tutti i danni o difetti presenti già al momento dell'acquisto devono essere comunicati subito dopo l'apertura della confezione.

Se entro 3 anni dalla data di acquisto di questo prodotto si rileva un difetto di materiale o di fabbricazione, noi procederemo, a nostra discrezione, alla riparazione o sostituzione gratuite del prodotto o al rimborso del prezzo di acquisto. Un eventuale intervento in garanzia non prolunga né rinnova il periodo di garanzia stesso. Ciò vale anche per le parti sostituite e riparate.

Questa garanzia decade in caso di danneggiamento oppure uso o manutenzione impropri del prodotto.

La prestazione in garanzia vale per difetti del materiale o di fabbricazione. Questa garanzia non si estende a componenti del prodotto esposti a normale logorio, che possono pertanto essere considerati come componenti soggetti a usura (esempio capacità della batteria, calcificazione, lampade, pneumatici, filtri, spazzole...). La garanzia non si estende altresì a danni che si verificano su componenti delicati (esempio interruttori, batterie, parti realizzate in vetro, schermi, accessori vari) nonché danni derivanti dal trasporto o altri incidenti.

● **Gestione dei casi in garanzia**

Per permetterci di risolvere rapidamente il vostro problema, procedete nel seguente modo:

per tutte le richieste conservare lo scontrino e il codice articolo (IAN 458702_2401) a prova dell'avvenuto acquisto.

Il codice articolo si trova nell'etichetta del prodotto, come incisione sul prodotto, nella pagina del titolo di queste istruzioni (in basso a sinistra) oppure nell'adesivo apposto sul retro o sul lato inferiore del prodotto.

In caso di errori di funzionamento o altri difetti contattare innanzitutto il seguente servizio di assistenza telefonicamente o per e-mail.

Potete inviare gratuitamente all'indirizzo dell'assistenza che vi è stato fornito un eventuale prodotto difettoso, allegando la ricevuta d'acquisto (scontrino), la descrizione del tipo di difetto e l'indicazione di quando si è verificato.



Su parkside-diy.com potete visionare e scaricare questo e molti altri manuali. Con questo codice QR accedete direttamente a parkside-diy.com. Scegliete il vostro paese e cercate le istruzioni per l'uso attraverso la maschera di ricerca. Inserendo il codice articolo (IAN) 458702_2401 accedete alle istruzioni per l'uso relative al vostro articolo.











● **Assistenza**

IT Assistenza Italia
Tel.: 800790789
E-Mail: owim@lidl.it



A felhasznált piktogramok/szimbólumok listája	Oldal	104
Bevezető	Oldal	104
Rendeltetésszerű használat	Oldal	105
A csomagolás tartalma	Oldal	105
Alkatrészlista	Oldal	105
Műszaki adatok	Oldal	105
Általános biztonsági utasítások	Oldal	106
Használat előtt	Oldal	107
A forrasztócsúcs cseréje	Oldal	107
Kezelés	Oldal	108
A termék be-/kikapcsolása	Oldal	108
A forrasztási hőmérséklet beállítása	Oldal	108
A hőfokválasztó használata	Oldal	109
Forrasztószivacs	Oldal	109
Forrasztás	Oldal	109
Karbantartás és tisztítás	Oldal	110
Pótalkatrészek/tartozékok	Oldal	110
Mentesítés	Oldal	110
Garancia	Oldal	111
Garanciális ügyek lebonyolítása	Oldal	111
Szerviz	Oldal	112

A felhasznált piktogramok/szimbólumok listája

	<p>VESZÉLY! – Magas kockázati szintű veszélyre utal, melyet ha nem kerülnek el, az halálesethez vagy súlyos sérüléshez vezet (pl. fulladásveszély)</p>		<p>Veszély – áramütésveszély!</p>
	<p>FIGYELMEZTETÉS! – Közepes kockázati szintű veszélyre utal, melyet ha nem kerülnek el, az halálesethez vagy súlyos sérüléshez vezethet (pl. áramütés kockázata)</p>		<p>Váltóáram/-feszültség</p>
	<p>VIGYÁZAT! – Alacsony kockázati szintű veszélyre utal, melyet ha nem kerülnek el, az könnyebb vagy mérsékelt sérüléshez vezethet (pl. forrázásveszély)</p>		<p>Olvassa el a használati útmutatót.</p>
	<p>FIGYELEM! – Lehetséges anyagi károokra hívja fel a figyelmet (pl. rövidzárlat veszélye)</p>		<p>A II. védelmi osztályú termék szimbóluma</p>
<p>V~</p>	<p>Feszültség</p>	<p>W</p>	<p>Watt</p>
	<p>A gőzök belélegezve például fejfájást és fáradtságot okozhatnak.</p>		<p>Tisztítási és karbantartási munkák előtt mindig húzza ki az elektromos csatlakozót  a konnektorból.</p>
<p>CE</p>	<p>A CE-jelzés azt jelzi, hogy a termék megfelel a rá vonatkozó EU előírásoknak.</p>	<p>■ Biztonsági utasítások □ Kezelési utasítások</p>	

DIGITÁLIS FORRASZTÓPÁKA

● Bevezető

Gratulálunk új termékének vásárlása alkalmából. Ezzel a döntésével vállalatunk értékes terméke mellett döntött.

A használati utasítás ezen termék része. A biztonságra, a használatára és a megsemmisítésre vonatkozó fontos tudnivalókat tartalmazza. A termék használata előtt ismerje meg az összes használati és biztonsági tudnivalót.

A terméket csak a leírtak szerint és a megadott felhasználási területeken alkalmazza. A termék harmadik személy számára való továbbadása esetén kézbesítse vele annak a teljes dokumentációját is.

● Rendeltetészerű használat

- A termék elektronikai forrasztásokra alkalmas hobbi és barkácsolási használatra. A termék az alábbi alkalmazásokra használható:
 - Forrasztás
 - Műanyagok hegesztése
 - Díszítőelemek felrögzítése
- A termék kialakításánál fogva különösen nehezen hozzáférhető helyeken végzett és finom forrasztásokhoz használható.
- A terméket csak a leírt módon használja, a megadott alkalmazásokra.
- A termék üzleti használatra nem alkalmas.
- A terméket csak száraz helyiségekben, beltéren használja.
- A termék minden más használati módja vagy módosítása nem rendeltetészerűnek minősül és súlyos balesetek veszélyével jár.
- A gyártó nem vállal felelősséget a nem rendeltetészerű használatból eredő károkat.

● A csomagolás tartalma

- 1 Digitális forrasztópáka
- 2 Hegyes fejű forrasztócsúcs (1 × előre beszerelve)
- 1 Lapos fejű forrasztócsúcs
- 1 Forrasztó ón, Ø 0,8 mm, 10 g
- 1 Forrasztó ón, Ø 1,0 mm, 10 g
- 1 Forrasztószivacs
- 1 Használati útmutató

● Alkatrészlista

A ábra

- 1  (be-/kikapcsológomb)
- 2 Tárolórekesz a forrasztó ónhoz és a forrasztó csúcsokhoz
- 3 Forrasztó ón
- 4 Elektromos vezeték csatlakozóval
- 5 A forrasztópáka tartója
- 6 Forrasztószivacs
- 7 Forrasztópáka
- 8 Rögzítőanya
- 9 Hegyes fejű forrasztócsúcs
- 10 Rögzítőhüvely
- 11 Lapos fejű forrasztócsúcs
- 12 + (a forrasztási hőmérséklet növelése)
- 13 – (a forrasztási hőmérséklet csökkentése)
- 14 **400** (hőfokválasztó 400 °C-hoz)
- 15 **300** (hőfokválasztó 300 °C-hoz)

B ábra

- 16 LCD kijelző
- 17 Aktuális hőmérséklet
- 18 * (a forrasztópáka kijelzője)
- 19 Beállított hőmérséklet
- 20 **POWER** jelzőfény (a forrasztópáka fűtése)

● Műszaki adatok

Névleges feszültség:	230 V~ (váltóáram)
Névleges frekvencia:	50 Hz
Névleges teljesítményfelvétel:	60 W
Védelmi osztály:	II/□ (kettős szigetelés)
Hőmérsékleti tartomány:	kb. 200 °C és 480 °C között

Elektromos vezeték:	
– A forrasztópákától az elektromos csatlakozóig:	1,5 m
– A forrasztópákától a forrasztópákáig:	1,2 m



Általános biztonsági utasítások

A TERMÉK HASZNÁLATA ELŐTT ISMERKEDJEN MEG MINDEN BIZTONSÁGI ÉS KEZELÉSI UTASÍTÁSSAL! HA A TERMÉKET TOVÁBBADJA, ADJA MELLÉ EZEKET A DOKUMENTUMOKAT IS!

- A jelen használati útmutatóban leírtak figyelmen kívül hagyásából adódó károk esetén a garancia érvényét veszti! A közvetett károkért nem vállalunk felelősséget! A szakszerűtlen használat vagy a biztonsági utasítások figyelmen kívül hagyása következtében történő anyagi károkért és személyi sérülésekért nem vállalunk felelősséget!
- A terméket akkor használhatja csökkent testi, érzékszervi vagy szellemi képességű, valamint megfelelő tapasztalattal és tudással nem rendelkező személyek, ha számukra felügyeletet biztosítanak vagy ha utasításokat kapnak a termék biztonságos használatával kapcsolatban és megértik az azzal járó veszélyeket.
- Gyermekek nem játszhatnak a termékkel. A terméket és az elektromos vezetéket tartsa gyermekektől távol.

- Ha a termék elektromos vezetéke megsérül, a kockázatok elkerülése érdekében azt a gyártónak, az ügyfélszolgálatának, vagy egy annak megfelelő képzettségű szakembernek kell kicserélnie.

⚠ VESZÉLY! Élet- és balesetveszély kisgyermek és gyermekek számára! Soha ne hagyja gyermekeit felügyelet nélkül a csomagolóanyagokkal. A csomagolóanyagok fulladásveszélyt okozhatnak. A gyermekek gyakran alábecsülik a veszélyeket. A gyermekeket mindig tartsa távol a csomagolóanyagoktól.

⚠ FIGYELEM! Áramütésveszély!

- Ne használja a terméket, ha a fogó, az elektromos vezeték vagy a csatlakozó sérült. Soha ne nyissa fel a terméket.
- Veszély esetén azonnal húzza ki az elektromos csatlakozót a konnektorból.

⚠ VIGYÁZAT! Égési sérülés veszélye!

- Használat előtt ellenőrizze, hogy a forrasztócsúcs megfelelően van-e felrögzítve a termékre.
- Soha ne érjen a felhevült forrasztócsúcsához vagy az olvadt ónhoz.
- A termék alkatrészeinek cseréje, tisztítása vagy vizsgálata előtt a terméket hagyja lehűlni.
- A forró forrasztócsúcs és annak foglalatja nem érintkezhet a bőrrel, hajjal stb.
- Használat után: A terméket csak a levegőn hagyja lehűlni. A lehűtéshez semmiképp ne használjon vizet!

⚠ VIGYÁZAT! Égésveszély!

- A forró termék letételekor kizárólag a forrasztópáka tartóját használja.

- A munka szüneteiben: Tegye a terméket a forrasztópáka tartójába. Húzza ki az elektromos csatlakozót a konnektorból.
- A terméket tartsa éghető anyagoktól távol.
- A használat során: Ne gyakoroljon túl nagy nyomást a forrasztócsúcsokra. A nyomás következtében a vékony forrasztócsúcsok meghajolhatnak.
- Bánjon körültekintően a termékkel, hogy elkerülje a tüzeseteket.
- Soha ne hagyja a bekapcsolt terméket felügyelet nélkül.

⚠ VIGYÁZAT! Sérülés kockázata!

Tartsa a kezeit a felhevült munkadarabtól távol. A munkadarab hőt bocsáthat ki.

⚠ VIGYÁZAT! Mérgezésveszély!

- Le lélegezze be a gőzöket.
- Mindig gondoskodjon a munkaterület megfelelő szellőzéséről, ha hosszabb ideig olyan helyen dolgozik, ahol egészségre ártalmas gőzök keletkezhetnek. Viseljen védőruházatot, például védőkesztyűt, arcmaszkot és munkaköpenyt.
- Azokban a helyiségekben, ahol forrasztást végeznek, ne egyen, ne igyon és ne dohányozzon. Ellenkező esetben a kézre tapadt ólommaradékok az élelmiszereken vagy a cigarettán keresztül bejuthatnak az emberi szervezetbe.
- Használat előtt: Távolítsa el a gyúlékony tárgyakat, folyadékokat és gázokat a termék munkaterületéről. A balesetek elkerülése érdekében a munkaterület legyen mindig tiszta.
- Forrasztás után mindig alaposan mosson kezet.

⚠ FIGYELEM! A termék sérülésének veszélye!

- Kerülje a forró forrasztócsúcs érintkezését a forrasztópáka tartójának műanyag részeivel.

- Használat után: Hagyja a terméket a forrasztópáka tartójában teljes mértékben lehűlni.
- Ha a termék nincs használatban: A terméket tárolja biztonságos, portól és nedvességtől védett helyen.

● **Használat előtt**

● **A forrasztócsúcs cseréje**

⚠ VIGYÁZAT! Égési sérülés veszélye!

- ▶ Soha ne hevítse fel a forrasztópákát **[7]** forrasztócsúcs **[9/11]** nélkül.

MEGJEGYZÉS

- ▶ A forrasztócsúcsot **[9/11]** csak azután vegye le, miután:
 - A terméket kikapcsolta
 - A forrasztócsúcs lehűlt

1. A termék használata illetve új forrasztócsúcs **[9/11]** használata előtt minden alkalommal: Ónozza be a forrasztócsúcsot (lásd a „Forrasztás” c. részt).
2. Használat előtt: Húzza le a védősapkát a forrasztócsúcsról **[9/11]**.
3. Lazítsa ki, majd távolítsa el a rögzítőanyát **[8]**.
4. Húzza le a rögzítőhüvelyt **[10]** a forrasztópákáról **[7]**.
5. Cserélje ki a forrasztócsúcsot **[9/11]**.
6. A forrasztópáka **[7]** újbóli összeállítása: Járjon el az ellenkező sorrendben.

● Kezelés

● A termék be-/kikapcsolása

Bekapcsolás

MEGJEGYZÉS



- ▶ A termék ismételt bekapcsolásakor: A beállított hőmérséklet [19] kijelzőjén: a legutóbb beállított hőmérséklet fog megjelenni.

1. Dugja be az elektromos csatlakozót [4] egy megfelelő konnektorba.
2. Nyomja meg a  [1] gombot. Az LCD kijelző [16] a legutoljára beállított hőmérsékletet (200 °C) fogja mutatni. Ezután az LCD kijelzőn az aktuális hőmérséklet [17] lesz látható. A **POWER** jelzőfény [20] azt jelzi, hogy a termék felmelegszik.

Kikapcsolás

MEGJEGYZÉS

- ▶ Ha a terméket az elmúlt 30 percben nem használta: A termék kikapcsol.

1. Nyomja meg a  [1] gombot. A  [18] villog az LCD kijelzőn [16]. A termék kb. 60 °C-ra hűl. A termék kikapcsol.
2. Tegye be a terméket a forrasztópáka tartójába [5].
3. Húzza ki az elektromos csatlakozót [4] a konnektorból.

● A forrasztási hőmérséklet beállítása

MEGJEGYZÉS

- ▶ A hibátlan forrasztások feltétele a megfelelő forrasztó ón használata.

MEGJEGYZÉS

- ▶ A tökéletes forrasztásokat csak a helyes forrasztási hőmérséklet mellett lehet elérni.
 - ▶ Ha a forrasztási hőmérséklet:
 - Túl alacsony: A forrasztó ón nem folyik eléggé, amin nem tiszta forrasztásokat (más néven hideg forrasztásokat).
 - Túl magas: A forrasztóanyag elég, és a forrasztó ón nem folyik. Ennek következtében a megmunkálandó anyagok tönkremehetnek.
- Az alábbiakban a leggyakoribb alkalmazások hőmérsékleti beállítási találhatók.

Hőmérséklet	Használat
kb. 200 °C	A leggyakrabban használt lágy forrasztók olvadáspontja.
kb. 300 °C	Normál működés, pl. ólommentes forrasztó ón használata esetén.
kb. 400 °C	Magas forrasztási hőmérséklet, pl. kisebb forrasztások szétválasztásához.
kb. 450 °C és 480 °C között	Maximális forrasztási hőmérséklet, pl. nagyobb forrasztások szétválasztásához.
A forrasztó óntól és a gyártótól függően eltérések lehetnek.	

A forrasztási hőmérséklet folyamatos változtatása 5 °C-os lépésekben

1. Tartsa lenyomva a + [12] vagy a – [13] gombot.
2. Amint a kívánt hőmérsékletet beállította, engedje fel a + [12] vagy a – [13] gombot.

Az aktuális hőmérséklet **17**
3 másodperc után megjelenik az LCD
kijelzőn **16**.

A forrasztási hőmérséklet változtatása 5 °C-os lépésekben

- Nyomja meg a + **12** vagy a - **13**
gombot. A beállított hőmérséklet **19**
megjelenik az LCD kijelzőn **16**.

● A hőfokválasztó használata

MEGJEGYZÉS

- ▶ A + **12** vagy a - **13**
hőmérséklet-állító gombok mellett
a termék 2 hőfokválasztóval is
rendelkezik:
 - 300 °C
 - 400 °C
- Nyomja meg a **400** **14** vagy a
300 **15** gombot.
A kiválasztott hőmérséklet megjelenik
a beállított hőmérséklet **19** kijelzőjén.

● Forrasztószivacs

⚠ FIGYELEM! A termék sérülésének veszélye!

- ▶ A forró forrasztócsúcs **9/**
11 nem érintkezhet száraz
forrasztószivaccsal **6**. A
forrasztószivacs károsodásának
veszélye.

MEGJEGYZÉS

- ▶ Használja a forrasztószivacsot **6** a
forrasztócsúcs **9/11** tisztításához.

A forrasztószivacs **6** használata előtt:

1. Enyhén nedvesítse meg a
forrasztószivacsot **6**
2. Nyomja ki a felesleges folyadékot a
termékből.

● Forrasztás

⚠ VIGYÁZAT! Mérgezésveszély!



- ▶ A forrasztási gőzök
belélegezve fejfájást és
fáradtságot okozhatnak.

MEGJEGYZÉS

- ▶ A forrasztószer olyan kémiai
vegyület, amely segít előkészíteni
a fémfelületeket a forrasztáshoz
azáltal, hogy eltávolítja az oxidokat,
elősegíti a nedvesedést és javítja a
forrasztóanyag folyását.
 - ▶ A forrasztószer vagy a forrasztó
őnban van, vagy külön kell felvinni.
 - ▶ Forrasztószer vásárlása során:
Tájékozódjon az alkalmazási
móddal és a megfelelő
forrasztóanyaggal kapcsolatban.
1. Tisztítsa meg a forrasztócsúcsot **9/**
11 a nedves forrasztószivacson **6**.
 2. Tisztítás után: Ónozza meg a
forrasztócsúcsokat **9/11** a forrasztó
őn **3** megolvasztásával.
 3. Vigye a forrasztócsúcsot **9/11** a
forrasztási pont közelébe, majd
hevítse fel.
 4. Helyezze a forrasztó őnt **3**
(forrasztóanyaggal) a forrasztási pont
és a forrasztócsúcs **9/11** közelébe,
és olvassa meg.
 5. Adjon hozzá még forrasztó őnt **3**,
amíg a forrasztási pontot teljesen be
nem fedi.
 6. Ezután azonnal vigye távolabb a
forrasztócsúcsot **9/11**, hogy ne
hevítse túl az olvasztott őnt.
 7. Várja meg, míg az őn megszilárdul,
és kerülje a felrészását.

● Karbantartás és tisztítás

⚠ **FIGYELMEZTETÉS! Sérülés kockázata!**



- ▶ Tisztítási és karbantartási munkák előtt mindig húzza ki az elektromos csatlakozót **4** a konnektorból.

⚠ **FIGYELMEZTETÉS! Sérülés kockázata!**

- ▶ Tisztítás vagy ápolás előtt hagyja a terméket lehűlni.

⚠ **FIGYELEM! A termék sérülésének veszélye!**

- ▶ Soha ne használjon éles tárgyakat, benzint, oldószereket vagy a műanyagokra maró hatású tisztítószereket.
- ▶ Ügyeljen arra, hogy ne jusson folyadék a termék belsejébe.

- Minden használat után tisztítsa meg a terméket: Szükség esetén tisztítsa meg a termék burkolatát egy ruha és lágy tisztítószer segítségével.

● Pótalkatrészek/tartozékok

- Ügyfeleink kompatibilis pótalkatrészeket és tartozékokat a www.optimex-shop.com oldalról szerezhetnek.
- A rendeléshez készítse elő a rendelési számot.
- A megrendelés feladása és feldolgozása kizárólag online lehetséges.
- További információkat a Lidl ügyfélszolgálati forródrótján kaphat (lásd a „Szerviz” c. részt).

Alkatrész	Rendelési szám
3 Forrasztó ón <input type="checkbox"/> Ø 0,8 mm <input type="checkbox"/> 10 g <input type="checkbox"/> Ólommentes <input type="checkbox"/> Műanyag tekercsen	99945870202
6 Forrasztószivacs	99945870201

● Mentesítés

⚠ **VIGYÁZAT! Mérgezésveszély!**

- ▶ A forrasztási hulladékokat ne dobja a háztartási szemétkébe. A forrasztási hulladék a veszélyes hulladékok közé tartozik. Be kell tartani a nemzeti és nemzetközi biztonsági, egészségügyi és munkavédelmi előírásokat.

A csomagolás környezetbarát anyagokból készült, amelyeket a helyi újrahasznosító helyeken adhat le ártalmatlanítás céljából.



A hulladék elkülönítéséhez vegye figyelembe a csomagolóanyagban található jelzéseket. Ezek rövidítéseket (a) és számokat (b) tartalmaznak a következő jelentéssel: 1–7: műanyagok/20–22: papír és karton/80–98: kötőanyagok.

Termék:



Points de collecte sur www.quefaireindesdechets.fr
 Privilégiez la réparation ou le don de votre appareil !

A termék, és a csomagolóanyagokat is, újrahasznosítható, és a gyártó kiterjesztett felelőssége alá tartozik. A jobb hulladékkezelés érdekében az ábrán látható információk (szortírozási információk) alapján külön ártalmatlanítsa őket.

A Triman-logó csak Franciaországra vonatkozik.



A kiszolgált termék megsemmisítési lehetőségeiről lakóhelye illetékes önkormányzatánál tájékozódhat.



A környezete érdekében, ne dobja a kiszolgált terméket a háztartási szemétkébe, hanem adja le szakszerű ártalmatlanításra. A gyűjtőhelyekről és azok nyitvatartási idejéről az illetékes önkormányzatnál tájékozódhat.

● Garancia

A terméket gondosan, szigorú minőségi előírások betartásával gyártottuk, és a szállítás előtt gondosan ellenőriztük. Anyag- vagy gyártási hibák esetén a termék eladójával szemben törvényes jogok illetik meg. Az Ön törvényes jogait az általunk alább meghatározott garancia semmilyen módon nem korlátozza.

Erre a termékre 3 év garanciát adunk a vásárlás dátumától számítva. A garancia idő a vásárlás dátumával kezdődik. Biztonságos helyen őrizze meg az eredeti vásárlói bizonylatot, mert ez a dokumentum szükséges a vásárlás bizonyításához.

A vásárláskor fennálló károkat és hiányosságokat a termék kicsomagolása után haladéktalanul jelezze.

Ha ezen a terméken a vásárlástól számított 3 éven belül anyag- vagy gyártási hibát észlel, választásunk szerint ingyenesen megjavítjuk vagy kicseréljük a terméket. A garancia idő nem hosszabbodik meg a helyette nyújtott szavatossági igény által. Ez a kicserélt vagy javított alkatrészekre is érvényes.

A garancia megszűnik, ha a terméket megrongálták, ill. nem szakszerűen kezelték vagy végezték a karbantartást.

A garancia az anyag- és gyártási hibákra vonatkozik. Ez a garancia nem terjed ki azokra a termékalkatrészekre, amelyek normál kopásnak vannak kitéve, és ezért gyorsan kopó alkatrésznek minősülnek (pl. elemekre, akkumulátorokra, tömlőkre, tintapatronokra), illetve a törekeny alkatrészek sérülésére, pl. kapcsolókra vagy üveg alkatrészekre.

● Garanciális ügyek lebonyolítása

Megkeresése gyors feldolgozásához kérjük, kövesse az alábbi utasításokat:

Megkeresés esetén kérjük, mindig készítse elő a pénztárblokkot és a termékszámot (IAN 458702_2401) a vásárlás igazolására.

A termékszámot kérjük, olvassa le a típustábláról, a terméken elhelyezett gravírozásból, az útmutató címlapjáról (alul a bal oldalon), vagy a termék hátsó vagy alsó oldalán található matricáról.

Működési hiba vagy egyéb hiányosság fellépése esetén először vegye fel a kapcsolatot a következőkben felsorolt szervizek valamelyikével telefonon, vagy e-mailen.

A hibásnak ítélt terméket a pénztárblokk és a hiba leírásának és keletkezési idejének megjelölésével, díjmentesen küldheti el az Ön számára kijelölt szerviz címére.



A parkside-diy.com oldalon ezt és számos további kézikönyvet tud megtekinteni és letölteni. Ezzel a QR-kóddal közvetlenül a parkside-diy.com oldalra jut. Válassza ki az országot, és a keresőfelületen keresse meg a használati útmutatókat. A termékszám (IAN) 458702_2401 beírásával juthat el az Ön termékének használati útmutatójához.

● **Szerviz**

HU Szerviz Magyarország

Tel.: 0680021536

E-mail: owim@lidl.hu



OWIM GmbH & Co. KG

Stiftsbergstraße 1
74167 Neckarsulm
GERMANY

Model No.: HG11610

Version: 07/2024

IAN 458702_2401

