



07107

DE

Gebrauchsanleitung
ab Seite 3

EN

Instruction manual
starting on page 14

FR

Mode d'emploi
à partir de la page 25

NL

Handleiding
vanaf pagina 36

Inhalt

Bestimmungsgemäßer Gebrauch	4
Sicherheitshinweise	4
Geräteübersicht	7
Lieferumfang	8
Vor dem ersten Gebrauch	8
Benutzung	8
Nach dem Gebrauch	11
Fehlerbehebung	13
Technische Daten	13
Entsorgung	13

Erklärung der Symbole



Sicherheitshinweise: Aufmerksam durchlesen und daran halten, um Personenschäden zu vermeiden.



Schutzklasse II



Anleitung vor Gebrauch lesen!



Ergänzende Informationen

Erklärung der Signalwörter

GEFAHR warnt vor schweren Verletzungen und Lebensgefahr

WARNUNG warnt vor *möglichen* schweren Verletzungen und Lebensgefahr

VORSICHT warnt vor leichten bis mittelschweren Verletzungen

HINWEIS warnt vor Sachschäden

Sehr geehrte Kundin, sehr geehrter Kunde,

wir freuen uns, dass Sie sich für diesen **Teppichreiniger** entschieden haben.

Lesen Sie vor dem ersten Gebrauch des Gerätes die Anleitung sorgfältig durch und bewahren Sie sie zum späteren Nachlesen auf. Bei Weitergabe des Gerätes ist auch diese Anleitung mitzugeben.

Hersteller und Importeur übernehmen keine Haftung, wenn die Angaben in dieser Anleitung nicht beachtet werden.

Sollten Sie Fragen zum Gerät sowie zu Ersatz-/Zubehörteilen haben, kontaktieren Sie den Kundenservice über unsere Webseite:

www.service-shopping.de

Bestimmungsgemäßer Gebrauch

- Das Gerät dient zur Entfernung von leichten Verschmutzungen auf Teppichen und Polstermöbeln sowie zur Auffrischung von Teppichen und Polstermöbeln. Es ist kein Ersatz für einen herkömmlichen Staubsauger. Vor der Benutzung des Gerätes muss der zu behandelnde Teppich bzw. das Polstermöbel gründlich mit einem Staubsauger gereinigt werden.
- Das Gerät eignet sich auch zur Anwendung auf Fliesen, Steinböden und PVC.



Auf keinen Fall folgende Dinge aufsaugen:

- glühende Asche, Zigarettenstummel, Streichhölzer etc.
 - brennbare oder entzündliche Stoffe
 - sehr feinen Staub (z. B. Betonstaub), Toner oder Sand
 - spitze, harte Gegenstände, wie z. B. Glassplitter
- Das Gerät ist für den privaten Hausgebrauch, nicht für eine gewerbliche Nutzung konzipiert.
 - Das Gerät nur wie in der Anleitung beschrieben nutzen. Jede weitere Verwendung gilt als bestimmungswidrig.
 - Von der Gewährleistung ausgeschlossen sind alle Mängel, die durch unsachgemäße Behandlung, Beschädigung, Verkalkung oder Reparaturversuche entstehen. Dies gilt auch für den normalen Verschleiß der einzelnen Bauteile.

Sicherheitshinweise

- Dieses Gerät kann von Kindern ab 8 Jahren sowie von Personen mit reduzierten physischen, sensorischen oder mentalen Fähigkeiten oder Mangel an Erfahrung und/oder Wissen benutzt werden, wenn sie beaufsichtigt oder bezüglich des sicheren Gebrauchs des Gerätes unterwiesen wurden und die daraus resultierenden Gefahren verstanden haben.
- Kinder dürfen **nicht** mit dem Gerät spielen.
- Reinigung und Benutzer-Wartung dürfen nicht durch Kinder durchgeführt werden.
- Kinder jünger als 8 Jahre und Tiere sind vom Gerät und der Anschlussleitung fernzuhalten! Unsachgemäße Bedienung kann zu Verletzungen und Stromschlägen führen.
- Das Gerät ist bei nicht vorhandener Aufsicht und vor dem Zusammenbau, dem Auseinandernehmen, bevor Sie Wasser in die Wassertanks füllen oder diese leeren sowie vor dem Reinigen stets vom Netz zu trennen.
- Keine Veränderungen am Gerät vornehmen. Wenn das Gerät, das Netzkabel oder der Netzstecker des Gerätes beschädigt sind, müssen diese durch den Hersteller, den Kundenservice

oder eine Fachwerkstatt ersetzt werden, um Gefährdungen zu vermeiden.



GEFAHR – Stromschlaggefahr durch Wasser!

- Nur in geschlossenen Räumen verwenden und lagern.
- Nicht in Räumen mit hoher Luftfeuchtigkeit verwenden.
- Das Gerät, das Netzkabel und den Netzstecker niemals in Wasser oder andere Flüssigkeiten eintauchen. Sicherstellen, dass das Gerät, das Netzkabel und der Netzstecker nicht ins Wasser fallen oder nass werden können.
- Sollte das Gerät ins Wasser fallen, sofort die Stromzufuhr unterbrechen. Nicht versuchen, das Gerät aus dem Wasser zu ziehen, während es am Stromnetz angeschlossen ist!
- Das Gerät, das Netzkabel und den Netzstecker niemals mit feuchten Händen berühren, wenn diese Komponenten an das Stromnetz angeschlossen sind.



WARNUNG – Stromschlaggefahr durch Schäden und unsachgemäße Benutzung!

- Das Gerät nur an eine vorschriftsmäßig installierte Steckdose mit Schutzkontakten, die den Angaben auf dem Typenschild des Gerätes entspricht, anschließen. Die Steckdose muss auch nach dem Anschließen gut zugänglich sein, damit die Netzverbindung schnell getrennt werden kann.
- Nur ordnungsgemäße Verlängerungskabel verwenden, die den Angaben auf dem Typenschild des Gerätes entsprechen.
- Das Gerät muss ausgeschaltet sein, wenn der Netzstecker gezogen oder in die Steckdose gesteckt wird.
- Bei Gewitter oder Schäden / Störungen (z. B. ungewöhnliche Geräusche, Geruch- oder Rauchentwicklung) das Gerät ausschalten und den Netzstecker aus der Steckdose ziehen. Das Gerät von einem Fachmann prüfen lassen, bevor es wieder benutzt wird.



WARNUNG – Verletzungsgefahr!

- **Erstickungsgefahr!** Kinder und Tiere vom Verpackungsmaterial fernhalten.
- **Strangulationsgefahr!** Sicherstellen, dass das Netzkabel stets außer Reichweite von Kleinkindern und Tieren ist.
- **Sturzgefahr!** Darauf achten, dass das angeschlossene Netzkabel keine Stolpergefahr darstellt.



WARNUNG – Brandgefahr!

- Das Gerät nicht in Räumen benutzen, in denen sich leichtentzündliche Substanzen oder giftige sowie explosive Dämpfe befinden.
- Das Gerät nicht in der Nähe von leicht entzündbaren Materialien verwenden.

- Das Gerät während des Betriebs nicht abdecken, um einen Gerätebrand zu vermeiden. Nichts in die Öffnungen des Gerätes stecken und darauf achten, dass diese nicht verstopft sind.
- Das Gerät nicht zusammen mit anderen Verbrauchern (mit hoher Wattleistung) an eine Mehrfachsteckdose anschließen, um eine Überlastung und ggf. einen Kurzschluss (Brand) zu vermeiden.

HINWEIS – Risiko von Material- und Sachschäden

- Das Gerät nur dann verwenden, wenn es funktionsfähig und vollständig zusammengebaut ist. Der Frischwasser- und Schmutzwasserbehälter müssen eingesetzt sein.
- Keine scharfen oder spitzen Gegenstände verwenden, um Fremdkörper aus dem Gerät zu entfernen. Sie könnten das Gerät beschädigen.
- Das Gerät nach dem Gebrauch auf einem Tuch abstellen, da nach dem Abschalten Restwasser aus den Düsen austreten kann.
- Nur Original-Zubehörteile des Herstellers verwenden.
- In den Frischwasserbehälter ausschließlich das mitgelieferte Reinigungsmittel oder handelsübliche Teppichreinigungspräparate für Waschsauger-Geräte füllen.
- Nie über die auf den Wasserbehältern angegebene maximale Füllmenge hinausgehen.
- Die Reinigung immer erst an einer kleinen Stelle ausprobieren, um die Farbechtheit zu prüfen
- Darauf achten, dass das Netzkabel nicht gequetscht, geknickt oder über scharfe Kanten gelegt wird und nicht mit heißen Flächen in Berührung kommt. Das Netzkabel nicht um das Gerät wickeln (Gefahr von Kabelbruch).
- Das Gerät niemals am Netzkabel ziehen oder tragen. Wenn der Netzstecker aus der Steckdose gezogen wird, immer am Netzstecker und niemals am Netzkabel ziehen!
- Das Gerät niemals ohne Wasser betreiben.
- Das Gerät vor Hitze, offenem Feuer, direkter Sonneneinstrahlung, Minustemperaturen, starken Temperaturschwankungen, lang anhaltender Feuchtigkeit und Nässe schützen.
- Keine schweren Gegenstände auf das Gerät, den Netzstecker, das Netzkabel oder das Zubehör stellen. Das gerät keinen Stößen aussetzen.

Geräteübersicht

Vorderseite

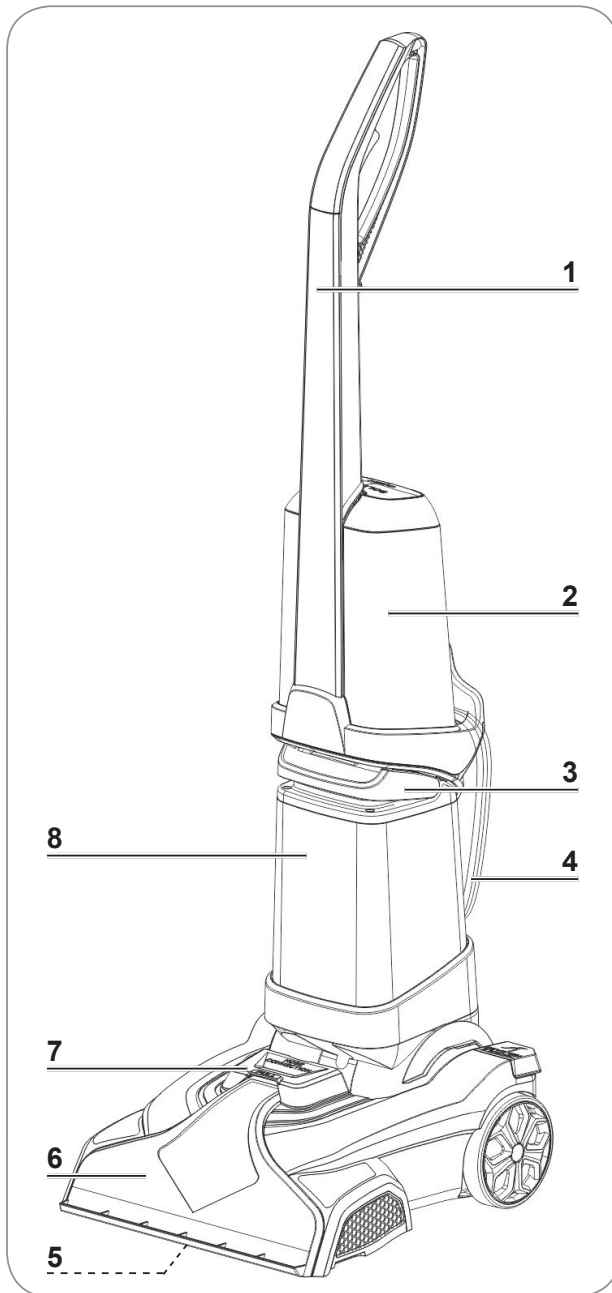

- 1 Griff
- 2 Frischwasserbehälter
- 3 Griff des Schmutzbehälters
- 4 Netzkabel
- 5 Teppichbürste (unter der Haupteinheit)
- 6 Teppichsaugdüse
- 7 Verschlussdeckel des Schlauchanschlusses
- 8 Schmutzwasserbehälter
- 9 Verschlusskappe des Frischwasserbehälters

Rückseite

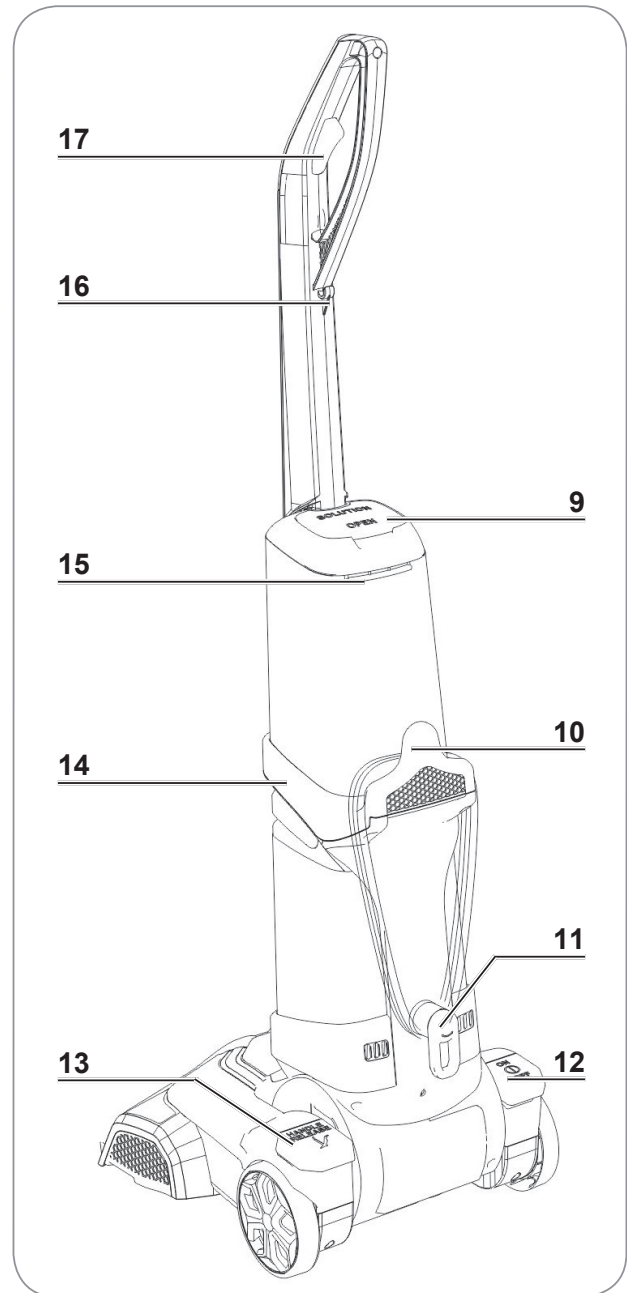

- 10 Oberer Haken zur Kabelaufwicklung
- 11 Unterer Haken zur Kabelaufwicklung
- 12 Ein-/Ausschalter
- 13 Pedal zum Kippen des Griffs
- 14 Behälterablage
- 15 Entriegelungshebel des Frischwasserbehälters
- 16 Kabelhalterung
- 17 Taste zur Abgabe von Wasser bzw. Reinigungslösung

Lieferumfang

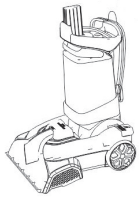

1 x Haupteinheit mit Schmutzwasserbehälter

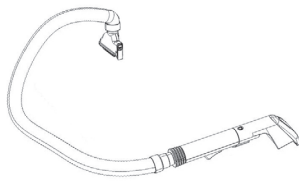

1 x Polsterdüse mit Schlauch



1 x Griff



1 x Frischwasserbehälter



2 x Schraube (an Haupteinheit vormontiert)

1 x Reinigungsmittel

Vor dem ersten Gebrauch



Für den Zusammenbau wird ein Kreuzschlitzschraubendreher benötigt.

1. Den Lieferumfang auf Vollständigkeit (siehe Kapitel „Lieferumfang“) und Transportschäden überprüfen. Falls die Bestandteile Schäden aufweisen sollten, diese nicht(!) verwenden, sondern den Kundenservice kontaktieren.

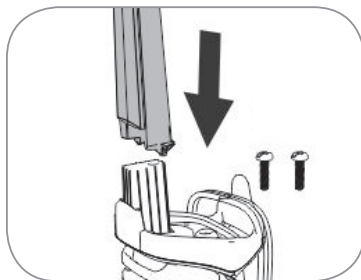

2. Den Griff (1) in die Öffnung der Behälterablage (14) einsetzen und so ausrichten, dass das gebogene Ende des Griffs (1) zur Geräterückseite zeigt. Den Griff (1) mit den zwei mitgelieferten Schrauben fixieren.

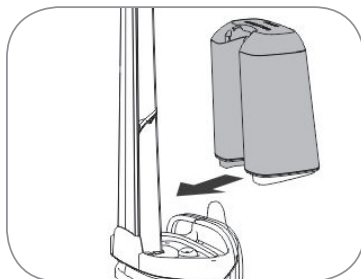

3. Den Frischwasserbehälter (2) in die Behälterablage (14) einsetzen. Dabei darauf achten, dass die Rastnasen des Frischwasserbehälters (1) in den Aussparungen der Behälterablage (14) sitzen. Den Frischwasserbehälter (2) gegen den Griff (1) drücken, bis er hörbar einrastet.

Der Schmutzwasserbehälter (8) ist bereits in die Haupteinheit eingesetzt.

Benutzung

Den Teppich vorbereiten

1. Den zu reinigenden Teppich bzw. das zu reinigende Polstermöbel gründlich mit einem Staubsauger absaugen. Hierzu möglichst einen Bürstenaufsatz verwenden.
2. Wenn möglich, alle Möbel vom Teppich entfernen. Bei großen Möbelstücken, die nicht weggestellt werden können, Plastikfolie unter oder um die Füße legen und diese erst entfernen, wenn der Teppich nach der Reinigung wieder vollständig trocken ist. Die Füße könnten durch die Feuchtigkeit des Teppichs beschädigt werden.

- 3. Die Farbechtheit des Teppichs bzw. des Polstermöbels prüfen.** Ein Stück weißen Stoffs mit der mitgelieferten Reinigungslösung tränken (siehe Abschnitt „Das Gerät vorbereiten/Frischwasserbehälter füllen“) und vorsichtig auf einer unauffälligen Stelle des Teppichs reiben. Verfärbt sich der weiße Stoff nicht, kann der Teppich bzw. das Polstermöbel mit dem Gerät gereinigt werden. Bei mehrfarbigen Teppichen bzw. Polstermöbeln jede Farbe auf Echtheit testen.

Das Gerät vorbereiten/Frischwasserbehälter füllen



BEACHTEN!

- In den Frischwasserbehälter ausschließlich das mitgelieferte Reinigungsmittel oder handelsübliche Teppichreinigungspräparate für Waschsauger-Geräte füllen.
- Keine stark schäumenden Reinigungspräparate verwenden, da eine übermäßige Schaumbildung die Funktionsweise des Gerätes beeinträchtigt.



1. Den Entriegelungshebel des Frischwasserbehälters (15) nach oben drücken. Der Frischwasserbehälter (2) wird aus der Verriegelung gelöst.
2. Den Frischwasserbehälter (2) aus dem Gerät entnehmen.

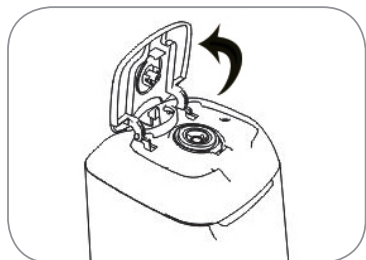

3. Die Verschlusskappe des Frischwasserbehälters (9) aufklappen und Teppichreinigungsmittel einfüllen. Dabei die Dosierungshinweise des Reinigungsmittels beachten.

4. Den Frischwasserbehälter (2) bis zur **Max**-Markierung mit warmem Wasser (max. 40 °C) befüllen. Die Verschlusskappe zuklappen.
5. Den Frischwasserbehälter (2) in die Behälterablage (14) einsetzen (siehe Kapitel „Vor dem ersten Gebrauch“).

Reinigen



BEACHTEN!

- Das Gerät ausschalten, bevor ein Wasserbehälter entnommen wird.
- Darauf achten, dass das Gerät nicht umkippt. Das Wasser aus den Wasserbehältern könnte auslaufen. Um das Gerät abzustellen, den Griff in senkrechte Position bringen, in der er einrastet.
- Den Teppich bzw. das Polstermöbel nicht übermäßig nässen.
- Wenn sich das Gerät während der Verwendung ausschaltet, wurde der eingebaute Überhitzungsschutz aktiviert. In diesem Fall das Gerät ca. 60 Minuten abkühlen lassen und danach mithilfe des Ein-/Ausschalters wieder einschalten.

Teppich reinigen

1. Festlegen, wo mit der Reinigung begonnen wird und wo diese aufhören soll, damit nicht auf den zuvor gereinigten Teppich getreten wird. Rechtshändern empfehlen wir auf der rechten und Linkshändern auf der linken Teppichkante zu beginnen. Aus dem Gerät kann auch nach dem Ausschalten Reinigungslösung austreten. Deshalb ein Tuch bereitlegen, auf dem das Gerät nach dem Gebrauch abgestellt werden kann.
2. Das Netzkabel von den Haken zur Kabelaufwicklung (**10, 11**) vollständig abwickeln, in die Kabelhalterung (**16**) einlegen und an einer gut zugänglichen Steckdose anschließen, deren Netzspannung mit den technischen Daten des Gerätes übereinstimmt.
3. Auf das Pedal zum Kippen des Griffs (**13**) treten und den Griff (**3**) zu sich neigen.
4. Auf den Ein-/Ausschalter (**12**) treten, um das Gerät einzuschalten.
5. Das Gerät zu einer Ecke des Teppichs rollen.
6. Das Gerät vorwärts entlang der Teppichkante schieben und die Taste zur Abgabe der Reinigungslösung (**17**) gedrückt halten. Die Lösung wird so auf dem Teppich aufgetragen und eingebürstet. Dabei seitlich neben dem Gerät gehen. **Nicht auf den nassen Teppich treten!** Am anderen Ende des Teppichs angekommen, die Taste loslassen.
7. Das Gerät rückwärts dieselbe Bahn entlang ziehen. Das Schmutzwasser wird aufgesaugt.
8. Die nächste Bahn leicht überlappend an dem gereinigten Teppichstreifen ansetzen. Mit gleichmäßigen Vor- und Rückwärtsbewegungen bis zum anderen Teppichrand vorarbeiten. Bei hartnäckigeren Verschmutzungen eine Bahn ggf. mehrere Male bearbeiten.
9. Wenn der Schmutzwasserbehälter (**8**) bis zur **Max**-Markierung voll ist, muss er geleert werden (siehe Kapitel „Nach dem Gebrauch“, Abschnitt „Wasserbehälter reinigen“).
10. Wenn der Schmutzwasserbehälter (**8**) geleert, der Frischwasserbehälter (**2**) aufgefüllt oder die Reinigung beendet werden soll, das Gerät auf das bereitgelegte Tuch stellen. Das Gerät ausschalten, indem auf den Ein-/Ausschalter (**12**) getreten wird, und den Griff (**1**) in eine senkrechte Position bringen.
11. Den Netzstecker aus der Steckdose ziehen.

Polstermöbel reinigen

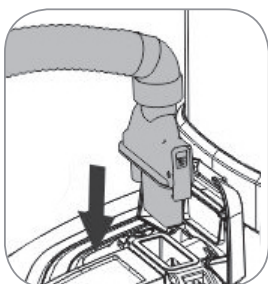

1. Für die Reinigung von Polstermöbeln die Polsterdüse verwenden. Hierzu zunächst den Verschlussdeckel des Schlauchanschlusses (**7**) aufklappen, das Schlauchende auf den Anschluss setzen und diesen kräftig runterdrücken. Er muss spürbar einrasten.

2. Auf den Ein-/Ausschalter (**12**) treten, um das Gerät einzuschalten.

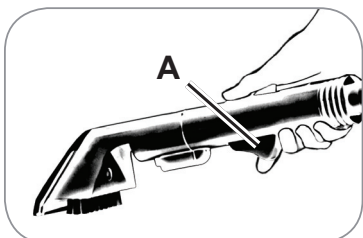

3. Die Polsterdüse entlang der Polstermöbelkante ziehen und die Taste zur Abgabe der Reinigungslösung am Griff der Polsterdüse (**A**) gedrückt halten (siehe Bild). Am anderen Ende der Bahn die Taste (**A**) loslassen.

4. Die Polsterdüse über dieselbe Bahn ziehen. Das Schmutzwasser wird aufgesaugt.
5. Wie bei der Teppichreinigung fortfahren (siehe Kapitel „Benutzung“, Abschnitt „Teppich reinigen“).

Nach dem Gebrauch

- Beide Wasserbehälter nach jedem Gebrauch leeren.
- Die frisch gereinigten Flächen vollständig trocknen lassen.
- Den Teppich möglichst nicht betreten, solange er noch feucht ist. Falls er betreten werden muss, weiße oder farbechte Tücher auslegen und auf diese treten.
- Falls Reinigungslösung auf Holzböden oder Möbel gelangt ist, diese abwischen.
- Den trockenen Teppich bzw. das trockene Polstermöbel mit einem Staubsauger absaugen. Hierzu möglichst einen Bürstenaufsatz verwenden.

Gerät reinigen



BEACHTEN!

- Vor jeder Reinigung den Netzstecker aus der Steckdose ziehen.
- Zum Reinigen des Gerätes keine chemischen Reinigungsmittel verwenden. Diese können das Gerät beschädigen.
- Bevor das Gerät verstaut werden kann, müssen die Wasserbehälter geleert und ausgespült werden.

Wasserbehälter reinigen

1. Sicherstellen, dass der Netzstecker gezogen ist.

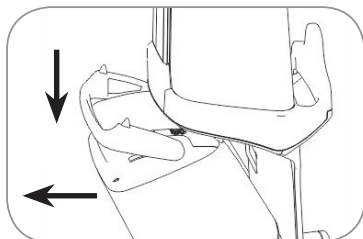

2. Den Schmutzwasserbehälter (8) leeren. Hierzu den Griff des Schmutzwasserbehälters (3) nach unten drücken und den Schmutzwasserbehälter (8) nach vorne aus der Haupteinheit herausziehen (siehe Bild).

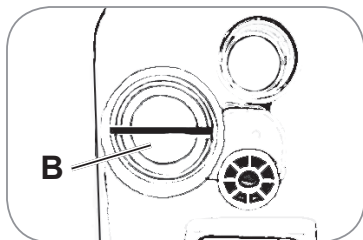

3. Den Stopfen des Schmutzwasserbehälters (B) im Uhrzeigersinn aufdrehen und abnehmen.
4. Das Schmutzwasser wegschütten und den Schmutzwasserbehälter (8) gründlich mit warmem Wasser ausspülen.

5. Den Frischwasserbehälter (2) aus der Behälterablage (14) entnehmen (siehe Kapitel „Das Gerät vorbereiten/Frischwasserbehälter füllen“) und die restliche Reinigungslösung wegschütten. Den Frischwasserbehälter (2) gründlich mit warmem Wasser ausspülen.
6. Vor dem Zusammenbau alle Teile vollständig trocknen lassen.
7. Den Frischwasserbehälter (2) wieder ins Gerät einsetzen (siehe Abschnitt „Vor dem ersten Gebrauch“).

- Den Stopfen gegen den Uhrzeigersinn am Schmutzbehälter (8) festdrehen und den Schmutzwasserbehälter (8) in die Haupteinheit einsetzen. Dabei darauf achten, dass die Aussparung am Schmutzwasserbehälter (8) im Rahmen der Haupteinheit sitzt. Den Schmutzwasserbehälter (8) gegen den Rahmen der Haupteinheit drücken, bis er hörbar einrastet.

Teppichsaugdüse reinigen

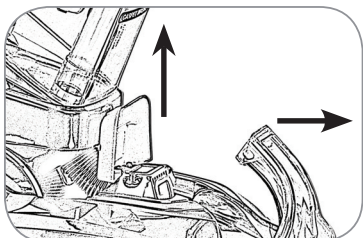

- Nach der Teppichreinigung die Teppichsaugdüse (6) reinigen. Dafür den Verschlussdeckel des Schlauchanschlusses (7) nach oben aufklappen. Das obere Ende der Teppichsaugdüse (6) greifen, nach oben ziehen und abnehmen (siehe Bild).
- Die Teppichsaugdüse (6) gründlich mit warmem Wasser ausspülen.
- Die Teppichsaugdüse (6) vollständig trocknen lassen und zurück in die Haupteinheit einsetzen. Hierzu die Rastnasen der Teppichsaugdüse (6) in die Aussparungen an der Haupteinheit setzen und die Teppichsaugdüse (6) herunterdrücken. Sie muss hörbar einrasten.

Teppichbürste reinigen

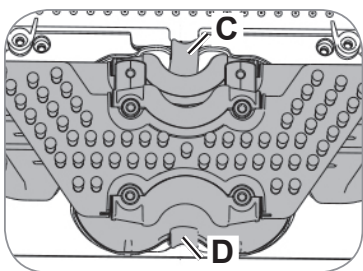

- Für die Reinigung der Teppichbürste (5) das Gerät so auf den Boden legen, dass die Unterseite zugänglich ist. **Achtung! Vor der Reinigung unbedingt die Wasserbehälter leeren.**
- Die Arretierung (C, D) zusammendrücken und die Teppichbürste (5) herausziehen (siehe Bild).
- Die Teppichbürste (6) gründlich unter laufendem, warmem Wasser ausspülen.

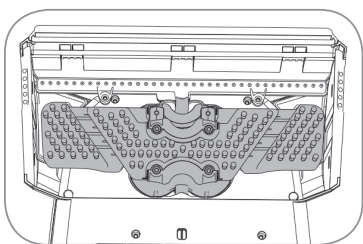

- Die Teppichbürste (5) vollständig trocknen lassen und zurück in die Haupteinheit einsetzen. Dabei auf die richtige Position achten (siehe Bild). Hierzu die Arretierung zusammendrücken und in die Aussparung auf der Unterseite der Haupteinheit drücken. Sie muss hörbar einrasten.

Polsterdüse reinigen

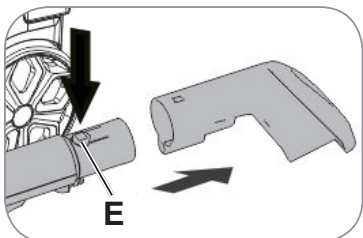

- Polsterdüse reinigen. Hierzu den Knopf am Ansatz der Polsterdüse (E) drücken und die Polsterdüse vom Schlauch abziehen (siehe Bild).

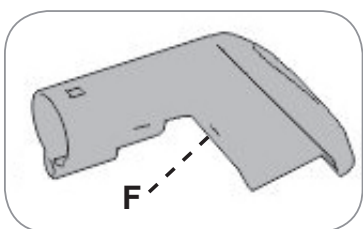

- Bei Bedarf den Bürsteneinsatz aus der Polsterdüse entfernen. Hierzu den Knopf auf der Unterseite der Polsterdüse (F) runterdrücken und Bürsteneinsatz herausziehen.

3. Polsterdüse und Bürsteneinsatz gründlich mit warmem Wasser ausspülen.
4. Vor dem Zusammenbau alle Teile vollständig trocknen lassen.

Fehlerbehebung

Sollte das Gerät nicht ordnungsgemäß funktionieren, überprüfen, ob ein Problem selbst behoben werden kann. Lässt sich mit den nachfolgenden Schritten das Problem nicht lösen, den Kundenservice kontaktieren.



Nicht versuchen ein defektes elektrisches Gerät eigenständig zu reparieren!

Problem	Mögliche Ursache / Lösung
Das Gerät funktioniert nicht.	<ul style="list-style-type: none"> • Steckt der Netzstecker richtig in der Steckdose? • Ist die Steckdose defekt? Eine andere Steckdose ausprobieren. • Die Sicherung des Netzanschlusses überprüfen. • Wurde der Überhitzungsschutz aktiviert? Das Gerät etwa 60 Minuten abkühlen lassen und danach mithilfe des Ein-/Ausschalters wieder einschalten.
Der Fleck wird nicht entfernt.	<ul style="list-style-type: none"> • Der Fleck ist zu hartnäckig oder zu alt. Den Fleck gezielt mit einem Teppichreinigungsmittel behandeln.

Technische Daten

Modell:	VC9391
Spannungsversorgung:	220–240 V ~ 50 Hz
Motorleistung:	800 W
Netzkabellänge	ca. 6,5 m
Saugschlauchlänge:	ca. 2,5 m
Schutzklasse:	II



Kundenservice /

Importeur:

DS Produkte GmbH

Am Heisterbusch 1

19258 Gallin

Deutschland

Tel.: +49 38851 314650

(0 – 30 Ct./Min. in das dt. Festnetz. Kosten variieren je nach Anbieter.)

Entsorgung



Das Verpackungsmaterial ist wiederverwertbar. Die Verpackung umweltgerecht entsorgen und der Wertstoffsammlung zuführen.



Das Gerät umweltgerecht entsorgen. Es gehört nicht in den Hausmüll. Das Gerät an einem Recyclinghof für elektrische und elektronische Altgeräte entsorgen. Nähere Informationen sind bei der örtlichen Gemeindeverwaltung verfügbar.

Contents

Intended Use _____	15
Safety Instructions _____	15
Device Overview _____	18
Items Supplied _____	19
Before Initial Use _____	19
Use _____	19
After Use _____	22
Troubleshooting _____	24
Technical Data _____	24
Disposal _____	24

Explanation of the Symbols



Safety instructions: Read through these carefully and follow them to prevent personal injury.



Protection class II



Read instructions before use!



Supplementary information

Explanation of the Signal Words

DANGER warns of serious injuries and danger to life

WARNING warns of *possible* serious injuries and danger to life

CAUTION warns of slight to moderate injuries

NOTICE warns of damage to property

Dear Customer,

We are delighted that you have chosen this **carpet cleaner**.

Before using the device for the first time, please read the instructions through carefully and keep them for future reference. If the device is given to someone else, these instructions should also be handed over with it.

The manufacturer and importer do not accept any liability if the information in these instructions is not complied with.

If you have any questions about the device and about spare parts/accessories, contact the customer service department via our website:

www.service-shopping.de

Intended Use

- The device is designed to be used for removing light levels of dirt on carpets and upholstered furniture and for freshening up carpets and upholstered furniture. It is not a substitute for a conventional vacuum cleaner. Before using the device, the carpet or upholstered furniture which is to be treated must be thoroughly cleaned with a vacuum cleaner.
- The device is also suitable for use on tiles, stone floors and PVC.



On no account should the device be used to suck up the following:

- glowing ash, cigarette ends, matches, etc.
 - inflammable or explosive substances
 - very fine dust (e.g. concrete dust), toner or sand
 - pointed, hard objects such as pieces of broken glass
- The device is designed for personal household use only and is not intended for commercial applications.
 - The device should only be used as described in these instructions. Any other use is deemed to be improper.
 - The warranty does not cover faults caused by incorrect handling, damage, calcification or repair attempts. This also applies to the normal wear and tear of the individual components.

Safety Instructions

- This device may be used by children aged 8 and over and by people with reduced physical, sensory or mental abilities or a lack of experience and/or knowledge if they are supervised or have received instruction on how to use the device safely and have understood the dangers resulting from failure to comply with the relevant safety precautions.
- Children must **not** play with the device.
- Cleaning and user maintenance may not be carried out by children.
- Children younger than 8 years of age and animals must be kept away from the device and the connecting cable! Improper use can lead to injuries and electric shock.
- The device must always be disconnected from the mains power when it is left unattended and before assembly, dismantling, before you pour water into the water tanks or empty them, and before cleaning.
- Do not make any modifications to the device. If the device, the mains cable or the mains plug of the device is damaged, it must

be replaced by the manufacturer, customer service department or an authorised retailer in order to avoid any hazards.



DANGER – Danger of Electric Shock from Water!

- Use and store only in closed rooms.
- Do not use the device in rooms with high humidity.
- Never immerse the device, the mains cable or the mains plug in water or other liquids. Ensure that the device, the mains cable and the mains plug cannot fall into water or become wet.
- Should the device fall into water, switch off the power supply immediately. Do not attempt to pull the device out of the water while it is still connected to the mains power!
- Never touch the device, mains cable or mains plug with wet hands when these components are connected to the mains power.



WARNING – Danger of Electric Shock from Damage and Inappropriate Use!

- Only connect the device to a socket with safety contacts that is properly installed and matches the indications on the rating plate of the device. The socket must also be readily accessible after connection so that the connection to the mains can quickly be isolated.
- Only use suitable extension cables corresponding to the indications on the rating plate of the device.
- The device must be switched off when inserting or removing the mains plug.
- In the event of a thunderstorm or damage / faults (e.g. unusual noises, odour or smoke development), switch the device off and pull the mains plug out of the plug socket. Have the device checked by an expert before it is used again.



WARNING – Danger of Injury!

- **WARNING – Danger of Suffocation!** Keep children and animals away from the packaging material.
- **Danger of strangulation!** Make sure that the mains cable is always kept out of the reach of small children and animals.
- **Danger of tripping!** Make sure that the connected mains cable does not present a trip hazard.



WARNING – Danger of Fire!

- Do not use the device in rooms containing easily ignitable substances or poisonous and explosive fumes.
- Do not use the device in the vicinity of highly flammable materials.
- Do not cover the device during operation in order to prevent it from catching fire. Do not insert anything into the openings of the device and make sure that these do not become clogged.
- Do not connect the device along with other consumers (with a high wattage) to a multiple socket in order to prevent overloading and a possible short circuit (fire).

NOTICE – Risk of Damage to Material and Property

- The device should only be used if it is in full working order and has been completely assembled. The fresh water and dirty water containers must be inserted.
- Do not use any sharp or pointed objects to remove foreign bodies from the device. These could damage the device.
- After use, place the device down on a cloth as residual water may escape from the nozzles after it has been switched off.
- Use only original spare parts from the manufacturer.
- Only ever pour the cleaning agent supplied with the device or standard carpet cleaning products for carpet cleaners into the fresh water container.
- Never fill the water containers beyond the maximum fill level.
- Always test the cleaning at a small spot first to check the colourfastness.
- Make sure that the mains cable is not squashed, bent or laid over sharp edges and does not come into contact with hot surfaces. Do not wrap the mains cable around the device (danger of the cable breaking).
- Never pull or carry the device by the mains cable. When the mains plug is removed from the plug socket, always pull on the mains plug and never the mains cable!
- Never operate the device without water.
- Protect the device from heat, naked flames, direct sunlight, sub-zero temperatures, strong temperature fluctuations, persistent moisture and wet conditions.
- Do not place any heavy objects on the device, the mains plug, the mains cable or the accessories. Do not subject the device to any collisions.

Device Overview

Front

Back

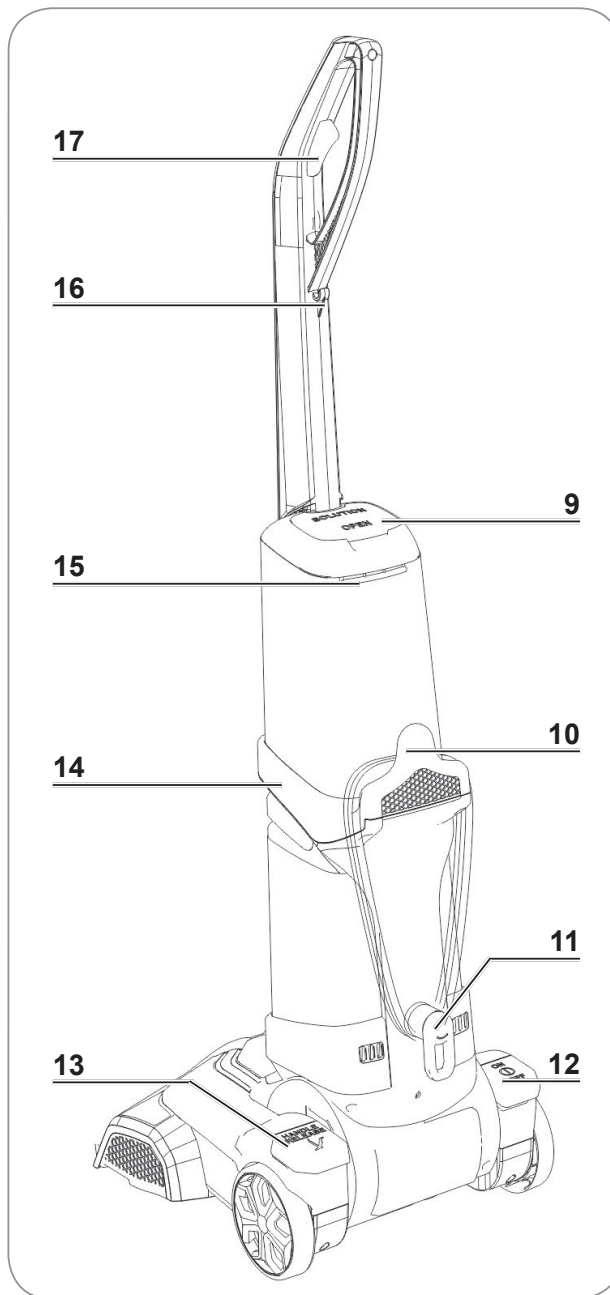
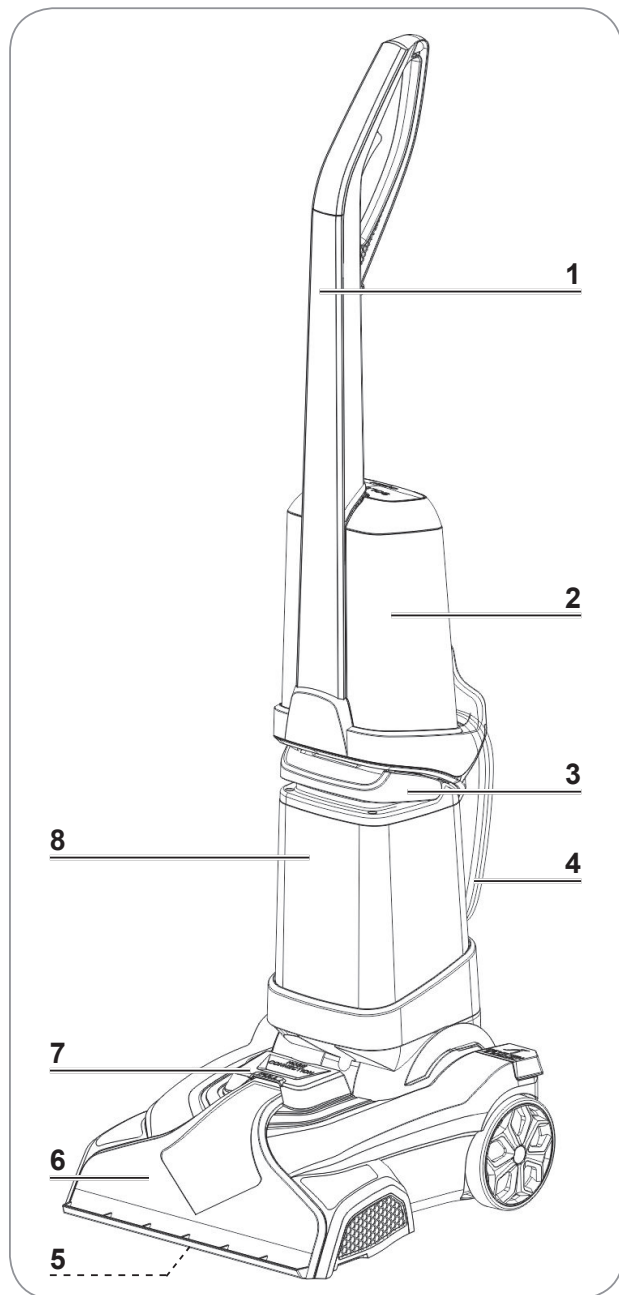

- 1 Handle
- 2 Fresh water container
- 3 Handle of the dirt container
- 4 Mains cable
- 5 Carpet brush (under the main unit)
- 6 Carpet suction nozzle
- 7 Closure cap of the hose connection
- 8 Dirty water container
- 9 Closure cap of the fresh water container
- 10 Upper hook for winding up the cable

- 11 Lower hook for winding up the cable
- 12 On/Off switch
- 13 Pedal for tipping the handle
- 14 Container support
- 15 Release lever for the fresh water container
- 16 Cable mount
- 17 Button for dispensing water or cleaning solution

Items Supplied



1 x main unit
with dirty wa-
ter container

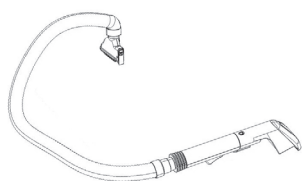

1 x upholstery nozzle
with hose



1 x handle



1 x fresh
water con-
tainer



2 x screw
(premount-
ed on main
unit)

1 x cleaning agent

Before Initial Use



A cross-head screwdriver is required for assembly.

1. Check the items supplied for completeness (see the “Items Supplied” chapter) and possible transport damage. If you find any damage to the components, do not use them (!), but contact our customer service department.

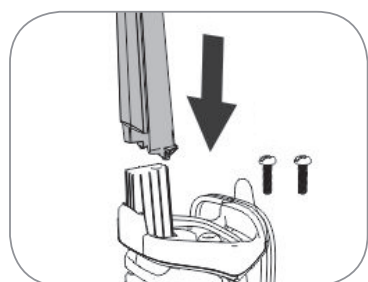

2. Insert the handle (1) into the opening of the container support (14) and align it so that the curved end of the handle (1) points towards the back of the device. Fix the handle (1) in place using the two screws that are supplied with the device.

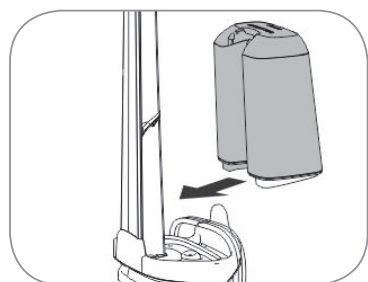

3. Insert the fresh water container (2) into the container support (14). When you do this, make sure that the locking lugs on the fresh water container (1) fit in the recesses in the container support (14). Press the fresh water container (2) against the handle (1) until you hear it engage.

The dirty water container (8) is already inserted in the main unit.

Use

Preparing the Carpet

1. Vacuum the carpet or upholstered furniture which is to be cleaned thoroughly with a vacuum cleaner. If possible, use a brush attachment to do this.
2. If possible, remove all furniture from the carpet. In the case of large items of furniture which cannot be moved to one side, place plastic film below or around the feet and only remove it once the carpet has completely dried after it has been cleaned. The feet could be damaged by the moisture from the carpet.

3. **Check the colourfastness of the carpet or upholstered furniture.** Soak a piece of white fabric with the cleaning solution supplied (see the “Preparing the Device / Filling the Fresh Water Container” section) and rub it carefully on an inconspicuous spot on the carpet. If the white fabric does not become discoloured, the carpet or upholstered furniture can be cleaned with the device. In the case of carpets or upholstered furniture with several colours, test the fastness of each colour.

Preparing the Device / Filling the Fresh Water Container



PLEASE NOTE!

- Only ever pour the cleaning agent supplied with the device or standard carpet cleaning products for carpet cleaners into the fresh water container.
- Do not use any cleaning products that produce a lot of foam as excessive foaming impedes the functioning of the device.



1. Press the release lever of the fresh water container (**15**) upwards. The fresh water container (**2**) is released from the locking mechanism.
2. Remove the fresh water container (**2**) from the device.

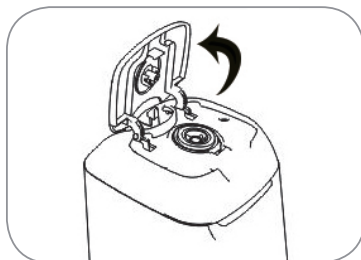

3. Flip open the seal cap of the fresh water container (**9**) and pour in carpet cleaning agent. Note the dosing instructions for the cleaning agent when you do this.

4. Fill the fresh water container (**2**) up to the **Max** mark with warm water (max. 40°C). Close the seal cap again.
5. Insert the fresh water container (**2**) into the container support (**14**) (see the “Before Initial Use” chapter).

Cleaning



PLEASE NOTE!

- Switch off the device before a water container is removed.
- Make sure that the device does not tip over. The water from the water containers could spill out. To park the device, move the handle to the vertical position in which it engages.
- Do not wet the carpet or the upholstered furniture excessively.
- If the device switches off during use, the built-in overheating protection has been activated. In this case, let the device cool down for approx. 60 minutes and then switch it on again using the On/Off switch.

Cleaning the Carpet

1. Decide where cleaning should start and where it should stop so that you do not step on the carpet which has already been cleaned. We recommend that right-handed people should start at the right-hand edge of the carpet, and left-handed people should start at the left-hand edge of the carpet. Cleaning solution may still escape from the device even after it has been switched off. Therefore have a towel or cloth ready on which the device can be placed down after use.
2. Fully unwind the mains cable from the hook for winding up the cable (10, 11), insert it into the cable holder (16) and connect it to an easily accessible plug socket whose main voltage matches the technical data of the device.
3. Step on the pedal for tipping the handle (13) and tilt the handle (3) towards you.
4. Step on the On/Off switch (12) to switch on the device.
5. Roll the device to a corner of the carpet.
6. Slide the device forwards along the edge of the carpet and hold down the button for discharging the cleaning solution (17). This applies the solution to the carpet and brushes it in. Walk to the side of the device as you do this. **Do not tread on the wet carpet!** Once you have reached the other end of the carpet, let go of the button.
7. Pull the device backwards along the same strip. The dirty water will be sucked up.
8. Start the next strip slightly overlapping the strip of carpet that has just been cleaned. Work up to the other edge of the carpet with even movements forwards and backwards. If you find more stubborn patches of dirt, go over a strip several times if necessary.
9. When the dirty water container (8) is filled to the **Max** marking, it must be emptied (see the "After Use" chapter, "Cleaning the Water Containers" section).
10. When the dirty water container (8) is to be emptied, the fresh water container (2) is to be topped up or the cleaning is to be finished, place the device on the towel or cloth provided. Switch off the device by stepping on the On/Off switch (12), and move the handle (1) to a vertical position.
11. Remove the mains plug from the plug socket.

Cleaning Upholstered Furniture

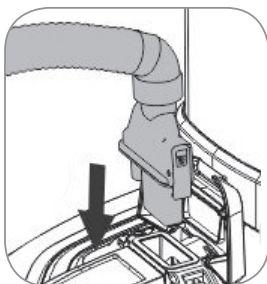

1. Use the upholstery nozzle for cleaning upholstered furniture. To do this, first flip up the closure cap of the hose connection (7), place the end of the hose onto the connection and press this down firmly. You must feel it engage.

2. Step on the On/Off switch (12) to switch on the device.

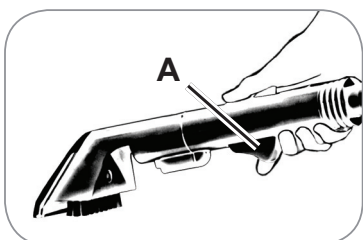

3. Pull the upholstery nozzle along the edge of the upholstered furniture and hold down the button for dispensing the cleaning solution on the handle of the upholstery nozzle (A) (see picture). Let go of the button (A) at the other end of the strip.

4. Pull the upholstery nozzle over the same strip. The dirty water will be sucked up.
5. Continue in the same way as with carpet cleaning (see the “Use” chapter, “Cleaning the Carpet” section).

After Use

- Empty both water containers after each use.
- Allow the freshly cleaned surfaces to dry completely.
- If possible, do not tread on the carpet while it is still damp. If it has to be trodden on, put down white or colourfast towels and tread on them.
- If cleaning solution has got onto wooden floors or furniture, wipe it away.
- Vacuum the dry carpet or upholstered furniture with a vacuum cleaner. If possible, use a brush attachment to do this.

Cleaning the Device



PLEASE NOTE!

- Remove the mains plug from the plug socket before cleaning the article.
- Do not use any chemical cleaning agents to clean the device. These may damage the device.
- Before the device can be stored away, the water containers must be emptied and rinsed out.

Cleaning the Water Containers

1. Make sure that the mains plug has been pulled out.

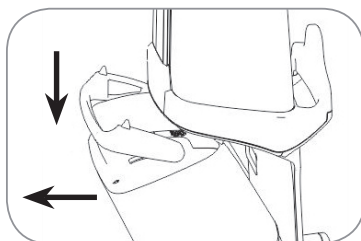

2. Empty the dirty water container (8). To do this, press down the handle of the dirty water container (3) and pull the dirty water container (8) forwards out of the main unit (see picture).

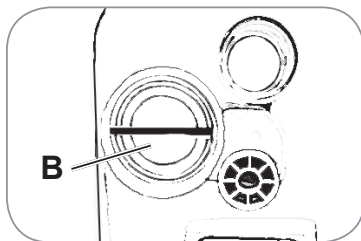

3. Turn the plug of the dirty water container (B) clockwise and remove.
4. Pour away the dirty water and rinse out the dirty water container (8) thoroughly with warm water.

5. Remove the fresh water container (2) from the container support (14) (see the “Preparing the Device / Filling the Fresh Water Container” section) and pour away the rest of the cleaning solution. Rinse out the fresh water container (2) thoroughly with warm water.
6. Allow all parts to dry completely before assembling them.
7. Insert the fresh water container (2) back into the device (see the “Before Initial Use” chapter).
8. Tighten the plug counterclockwise onto the dirt container (8) and insert the dirty water container (8) into the main unit. When you do this, make sure that the recess on the

dirty water container (8) fits in the frame of the main unit. Press the dirty water container (8) against the frame of the main unit until you hear it engage.

Cleaning the Carpet Suction Nozzle

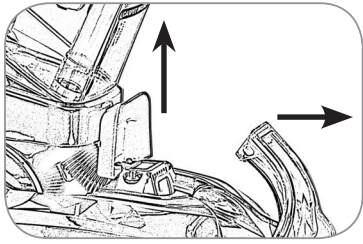

1. After cleaning a carpet, clean the carpet suction nozzle (6). To do this, flip up the closure cap of the hose connection (7). Grip hold of the upper end of the carpet suction nozzle (6), pull it up and remove (see picture).
2. Rinse out the carpet suction nozzle (6) thoroughly with warm water.
3. Allow the carpet suction nozzle (6) to dry completely and insert it back into the main unit. To do this, place the locking lugs of the carpet suction nozzle (6) into the recesses on the main unit and press down the carpet suction nozzle (6). It must engage audibly.

Cleaning the Carpet Brush

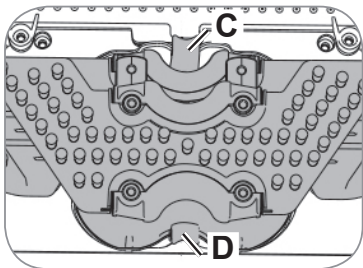

1. For cleaning the carpet brush (5) place the device on the floor so that the bottom of the device is accessible. **Attention! Make sure you empty the water containers prior to cleaning.**
2. Press together the locking device (C, D) and pull out the carpet brush (5) (see picture).
3. Rinse out the carpet brush (6) thoroughly under warm, running water.

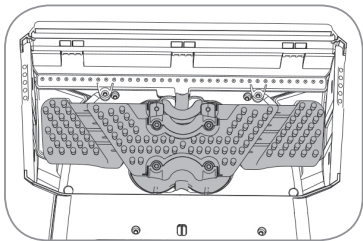

4. Allow the carpet brush (5) to dry completely and insert it back into the main unit. Make sure it is in the correct position (see picture). Press together the locking device and press it into the recess on the bottom of the main unit. It must engage audibly.

Cleaning the Upholstery Nozzle

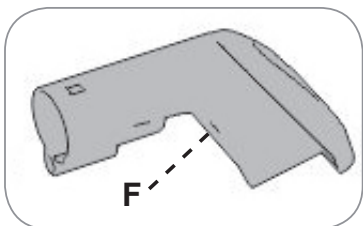
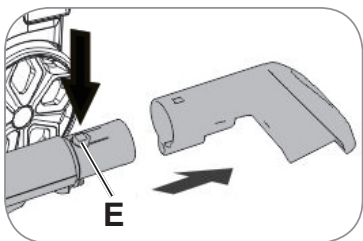

1. Clean the upholstery nozzle. To do this, press the button on the base of the upholstery nozzle (E) and detach the upholstery nozzle from the hose (see picture).
2. If necessary, remove the brush insert from the upholstery nozzle. To do this, press down the button on the bottom of the upholstery nozzle (F) and pull out the brush insert.
3. Rinse out the upholstery nozzle and brush insert thoroughly with warm water.
4. Allow all parts to dry completely before assembling them.

Troubleshooting

If the device does not work properly, check whether you are able to rectify the problem yourself. If the problem cannot be solved with the steps below, contact the customer service department.



Do not attempt to repair a defective electrical device yourself!

Problem	Possible cause / solution
The device does not work.	<ul style="list-style-type: none"> • Is the plug inserted in the socket correctly? • Is the socket defective? Try another plug socket. • Check the fuse of the mains connection. • Has the overheating protection been activated? Let the device cool down for approx. 60 minutes and then switch it on again using the On/Off switch.
The stain is not removed.	<ul style="list-style-type: none"> • The stain is too stubborn or too old. Treat the stain specifically with a carpet cleaning product.

Technical Data

Model:	VC9391
Voltage supply:	220–240 V ~ 50 Hz
Motor power:	800 W
Mains cable length:	approx. 6.5 m
Suction hose length:	approx. 2.5 m
Protection class:	II



Customer Service / Importer:

DS Produkte GmbH
Am Heisterbusch 1
19258 Gallin
Germany
Tel.: +49 38851 314650

(Calls to German landlines are subject to charges. The cost varies depending on the service provider.)

Disposal



The packaging material is recyclable. Dispose of the packaging in an environmentally friendly manner and take it to a recycling centre.



Dispose of the device in an environmentally friendly manner. It should not be disposed of in the normal domestic waste. Dispose of the device at a recycling centre for used electrical and electronic devices. More information is available from your local authorities.

Contenu

Utilisation conforme _____	26
Consignes de sécurité _____	26
Vue générale de l'appareil _____	29
Composition _____	30
Avant la première utilisation _____	30
Utilisation _____	30
Après l'utilisation _____	33
Dépannage _____	35
Caractéristiques techniques _____	35
Mise au rebut _____	35

Explication des symboles



Consignes de sécurité : lisez et observez-les attentivement afin de prévenir tout risque de blessure.



Classe de protection II



Consultez le mode d'emploi avant utilisation !



Informations complémentaires

Explication des mentions d'avertissement

DANGER

Vous alerte devant le risque de blessures graves et mortelles

AVERTISSEMENT

Vous alerte devant le *risque potentiel* de blessures graves et mortelles

ATTENTION

Vous alerte devant le risque de blessures bénignes ou de moyenne gravité

AVIS

Vous alerte devant le risque de dégâts matériels

Chère cliente, cher client,

Nous vous félicitons d'avoir fait l'acquisition de ce **nettoyeur de tapis**.

Veillez lire attentivement le présent mode d'emploi avant la première utilisation de l'appareil et le conserver précieusement pour toute consultation ultérieure. Si vous donnez ou prêtez cet appareil à une tierce personne, n'oubliez pas d'y joindre ce mode d'emploi.

Le fabricant et l'importateur déclinent toute responsabilité en cas de non-observation des instructions qu'il contient.

Pour toute question concernant l'appareil et ses pièces de rechange et accessoires, vous pouvez contacter le service après-vente à partir de notre site Internet :

www.service-shopping.de

Utilisation conforme

- L'appareil sert à éliminer la salissure légère sur les tapis et meubles matelassés ainsi qu'à rafraîchir les tapis et meubles matelassés. Il ne remplace pas un aspirateur traditionnel. Avant d'utiliser l'appareil, le tapis ou le meuble matelassé à traiter doit soigneusement être aspiré.
- L'appareil peut également s'utiliser sur les carreaux, les sols en pierre et le PVC.



Vous ne devez **en aucun cas** aspirer les matières et objets suivants :

- cendres, mégots, allumettes encore incandescents etc. ;
 - matières combustibles ou inflammables ;
 - poussières très fines (par ex. poussière de béton), toner ou sable ;
 - objets durs à angles vifs, tels que des éclats de verre.
- L'appareil est conçu pour un usage exclusivement domestique, non professionnel.
 - L'appareil doit être utilisé uniquement tel qu'indiqué dans le présent mode d'emploi. Toute autre utilisation est considérée comme non conforme.
 - Tout défaut imputable à une utilisation non conforme, à des endommagements, un entartrage ou à des tentatives de réparation est exclu de la garantie. L'usure normale des pièces est également exclue de la garantie.

Consignes de sécurité

- Cet appareil peut être utilisé par les enfants à partir de 8 ans et les personnes dont les capacités physiques, sensorielles ou mentales sont réduites ou qui manquent d'expérience et/ou de connaissances lorsqu'elles sont sous surveillance ou qu'elles ont été instruites quant à l'utilisation de l'appareil en toute sécurité et qu'elles ont compris les risques en découlant.
- Les enfants ne doivent **pas** jouer avec l'appareil.
- Le nettoyage et la maintenance de l'utilisateur ne doivent pas être réalisés par les enfants.

- Tenez l'appareil et son cordon d'alimentation hors de portée des animaux et des enfants de moins de 8 ans. Une utilisation inadéquate risque de causer des blessures ou une électrocution.
- L'appareil doit toujours être débranché du secteur lorsqu'il n'est pas sous surveillance, avant d'être assemblé, démonté et nettoyé ou avant le remplissage et le vidage des bacs à eau.
- Ne procédez à aucune modification sur l'appareil. Afin d'éviter tout danger, un appareil, un cordon d'alimentation et une fiche endommagés doivent être remplacés par le fabricant, le service après-vente ou un atelier spécialisé.



DANGER – Risque d'électrocution au contact de l'eau !

- Utilisez et entreposez l'appareil uniquement dans des pièces fermées.
- N'utilisez pas l'appareil dans des pièces à fort taux d'humidité.
- Ne plongez jamais l'appareil, le cordon d'alimentation ou la fiche dans l'eau ou dans tout autre liquide. Assurez-vous que l'appareil, le cordon et la fiche d'alimentation ne risquent pas de tomber dans l'eau ou d'être mouillés.
- Si l'appareil devait tomber à l'eau, coupez immédiatement l'alimentation électrique. N'essayez pas d'extraire l'appareil de l'eau tant qu'il est encore raccordé au réseau électrique !
- Ne saisissez jamais l'appareil, le cordon d'alimentation et la fiche secteur à mains humides lorsque ces composants sont raccordés au réseau électrique.



AVERTISSEMENT – Risque d'électrocution par suite d'un endommagement et d'une utilisation inadéquate !

- Branchez l'appareil uniquement sur une prise de courant correctement installée et mise à la terre, et de plus correspondant à les données sur la plaque signalétique de l'appareil. La prise doit rester facilement accessible même après le branchement de telle sorte à pouvoir rapidement couper l'alimentation de l'appareil.
- Utilisez uniquement des rallonges réglementaires dont les caractéristiques techniques correspondent à les données sur la plaque signalétique de l'appareil.
- Avant de retirer la fiche de la prise de courant, ou de la brancher, veillez à ce que l'interrupteur de l'appareil se trouve en position d'arrêt.
- En cas d'orage, d'endommagement ou d'anomalie quelconque (par ex. bruits insolites, dégagement d'odeur suspecte ou de fumée), arrêtez immédiatement l'appareil et retirez la fiche de la prise. Faites vérifier l'appareil par une personne qualifiée avant de le réutiliser.



AVERTISSEMENT – Risque de blessures !

- **AVERTISSEMENT – Risque de suffocation !** Ne laissez pas les emballages à la portée des enfants ou des animaux.
- **Risque de strangulation !** Assurez-vous de toujours tenir le cordon d'alimentation hors de portée des jeunes enfants et des animaux.

- **Risque de chute !** Afin que personne ne risque de trébucher, veillez à ce que le cordon d'alimentation branché ne gêne pas le passage.



AVERTISSEMENT – Risque d'incendie !

- N'utilisez pas l'appareil dans des locaux renfermant des substances facilement inflammables ou des vapeurs nocives ou explosives.
- L'appareil ne doit pas être utilisé à proximité de matériaux facilement inflammables.
- Afin d'éviter tout risque d'incendie de l'appareil, ne le couvrez pas lorsqu'il est en cours de fonctionnement. N'introduisez aucun objet dans les orifices de l'appareil et assurez-vous que ces derniers ne sont pas obstrués.
- Ne branchez pas l'appareil avec d'autres consommateurs (puissants) sur une multiprise afin d'éviter toute surcharge, voire un court-circuit (incendie).

AVIS – Pour éviter tout risque de dégâts matériels

- N'utilisez l'appareil que s'il est entièrement assemblé et pleinement fonctionnel. Les bacs à eau propre et eau usée doivent être en place.
- N'utilisez aucun objet tranchant ni pointu pour extraire des corps étrangers de l'appareil. Cela risque d'endommager l'appareil.
- Après utilisation, placez l'appareil sur un chiffon car de l'eau résiduelle peut encore s'écouler des suceurs une fois l'appareil arrêté.
- Utilisez uniquement des accessoires d'origine du fabricant.
- Déversez dans le bac à eau propre uniquement le produit nettoyant fourni ou des préparations spéciales pour le nettoyage des tapis que l'on trouve habituellement dans le commerce pour les aspirateurs nettoyeurs.
- Ne dépassez jamais la quantité de remplissage maximale indiquée sur le bac à eau propre.
- Faites toujours un essai de nettoyage au préalable sur une petite surface pour tester la réaction des couleurs au produit.
- Veillez à ce que le cordon d'alimentation ne soit ni pincé, ni coincé, ni posé sur des arêtes vives et qu'il n'entre pas en contact avec des surfaces chaudes. N'enroulez jamais le cordon autour de l'appareil (risque de rupture du cordon).
- N'utilisez jamais le cordon d'alimentation pour tirer ou porter l'appareil. Pour extraire la fiche de la prise de courant, tirez toujours sur la fiche, jamais sur le cordon d'alimentation.
- Ne faites jamais fonctionner l'appareil sans eau.
- Maintenez l'appareil loin de toute source de chaleur ou flamme, ne l'exposez pas au rayonnement direct du soleil, à des températures négatives, à de fortes variations de température ou trop longtemps à l'humidité et ne le mouillez pas.
- Ne posez pas d'objets lourds sur l'appareil, la fiche, le cordon d'alimentation ou les accessoires. Ne faites pas subir de chocs à l'appareil.

Vue générale de l'appareil

Face avant

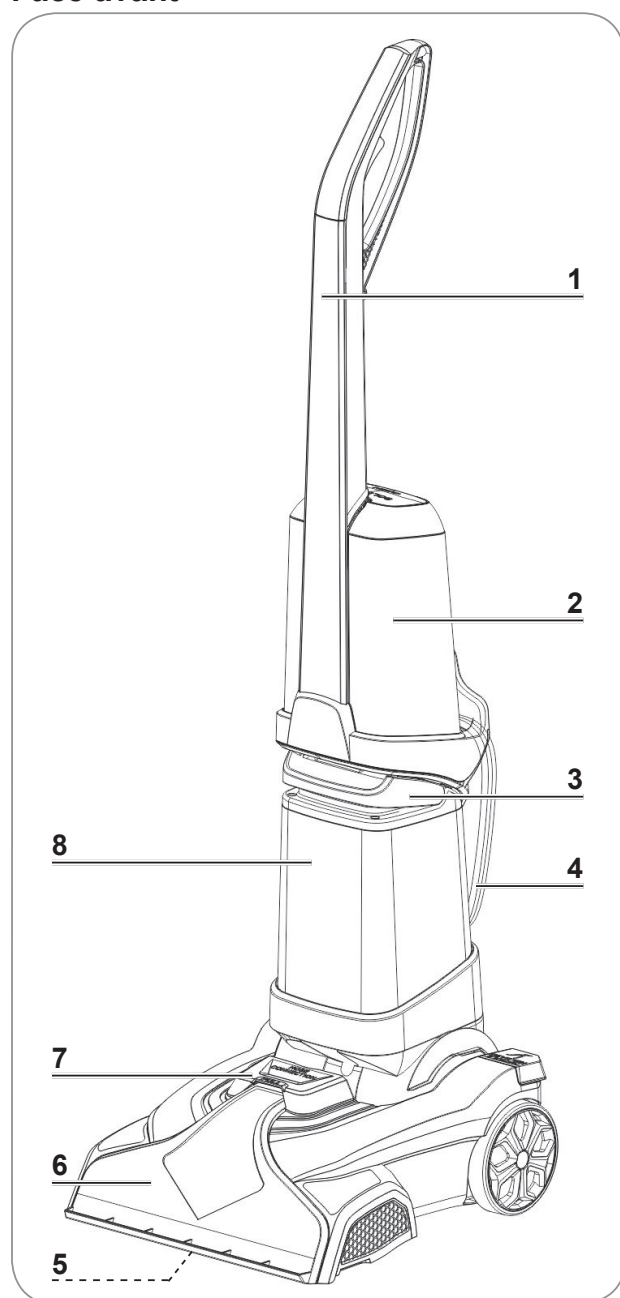

- 1 Poignée
- 2 Bac à eau propre
- 3 Poignée du bac à eau usée
- 4 Cordon d'alimentation
- 5 Brosse à tapis (sous le corps de l'appareil)
- 6 Suceur pour tapis
- 7 Capuchon de fermeture du raccord de flexible
- 8 Bac à eau usée

Face arrière

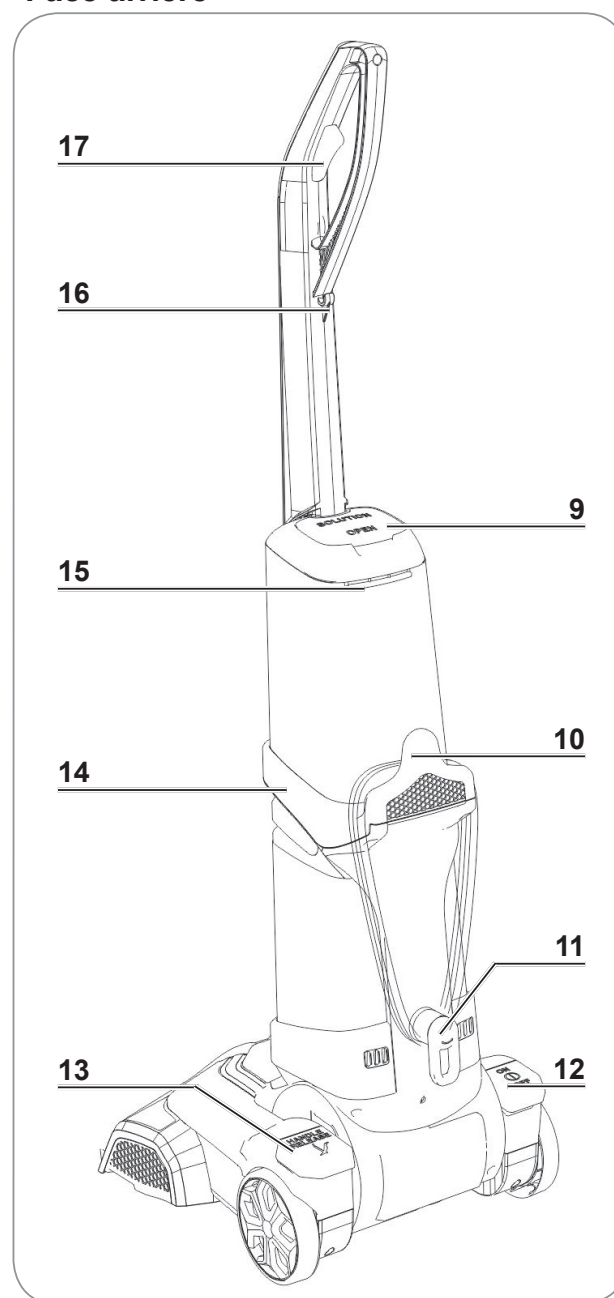

- 9 Bouchon de fermeture du bac à eau propre
- 10 Crochet supérieur d'enroulement du cordon
- 11 Crochet inférieur d'enroulement du cordon
- 12 Interrupteur marche/arrêt
- 13 Pédale pour faire basculer la poignée
- 14 Support de bac
- 15 Levier de déverrouillage du bac à eau propre
- 16 Support de cordon
- 17 Touche pour l'application d'eau ou de solution nettoyante

Composition

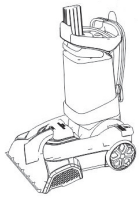

1 x corps de l'appareil avec bac à eau usée

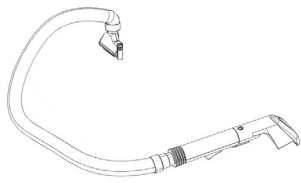

1 x suceur pour parties matelassées avec flexible



1 x poignée



1 x bac à eau propre



2 x vis (préassemblées sur le corps de l'appareil)

1x produit nettoyant

Avant la première utilisation



Un tournevis cruciforme est nécessaire pour réaliser l'assemblage.

1. Assurez-vous que l'ensemble livré est complet (voir paragraphe « Composition ») et ne présente pas de dommages imputables au transport. Si des éléments présentent des dommages, ne les utilisez pas (!), contactez le service après-vente.

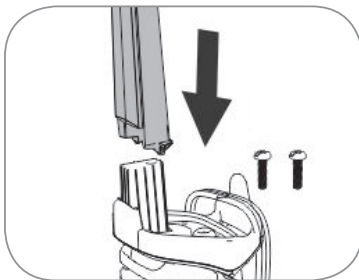

2. Insérez la poignée (1) dans l'ouverture du support de bac (14) et orientez-la de sorte que l'extrémité coudée de la poignée (1) pointe vers le dos de l'appareil. Fixez la poignée (1) à l'aide des deux vis fournies.



3. Mettez le bac à eau propre (2) en place sur le support de bac (14). Veillez à ce que les crans d'arrêt du bac à eau propre (1) soient bien en place dans les évidements du support de bac (14). Enfoncez le bac à eau propre (2) contre la poignée (1) jusqu'à ce qu'il s'enclenche audiblement.

Le bac à eau usée (8) est déjà en place sur le corps de l'appareil.

Utilisation

Préparation du tapis

1. Le tapis ou le meuble matelassé à nettoyer doit préalablement être aspiré avec soin. Pour ce faire, utilisez si possible un embout brosse.
2. Si possible, dégagez le tapis de tous les meubles. Si des gros meubles ne peuvent pas être déplacés, placez un film plastique sous ou autour des pieds qui ne devra être enlevé qu'une fois le tapis propre et entièrement sec. Les pieds peuvent en effet être endommagés par l'humidité du tapis.

- 3. Testez la réaction des couleurs du tapis ou du meuble matelassé au produit.** Imbibez un chiffon blanc de la solution nettoyante fournie (voir section « Préparation de l'appareil / remplissage du bac à eau propre ») et frottez-le délicatement sur un endroit peu visible du tapis. Si le chiffon blanc ne déteint pas, le tapis ou le meuble matelassé peut être nettoyé avec l'appareil. Si le tapis ou le meuble matelassé est composé de plusieurs couleurs, testez la réaction de chacune d'elles.

Préparation de l'appareil / remplissage du bac à eau propre



À OBSERVER !

- Déversez dans le bac à eau propre uniquement le produit nettoyant fourni ou des préparations spéciales pour le nettoyage des tapis que l'on trouve habituellement dans le commerce pour les aspirateurs nettoyeurs.
- N'utilisez pas de produits nettoyants fortement moussants car la présence trop abondante de mousse peut entraver le bon fonctionnement de l'appareil.

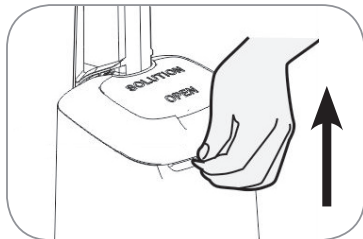

1. Rabattez vers le haut le levier de déverrouillage du bac à eau propre (15). Le bac à eau propre (2) est déverrouillé et se désolidarise de son logement.
2. Extrayez le bac à eau propre (2) de l'appareil.

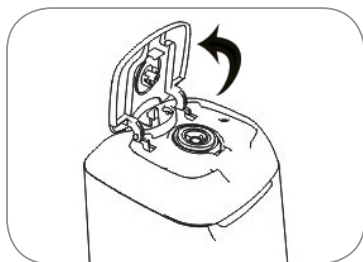

3. Relevez le bouchon de fermeture du bac à eau propre (9) et déversez-y le produit nettoyant pour tapis. Respectez les consignes de dosage du produit nettoyant.

4. Remplissez d'eau chaude (à max. 40 °C) le bac à eau propre (2) jusqu'au marquage **Max**. Refermez le bouchon de fermeture.
5. Mettez en place le bac à eau propre (2) sur le support de bac (14) (voir paragraphe « Avant la première utilisation »).

Nettoyage



À OBSERVER !

- Arrêtez l'appareil avant d'en retirer le bac à eau.
- Veillez à ce que l'appareil ne bascule pas. De l'eau pourrait sinon s'écouler des bacs à eau. Pour poser l'appareil, amenez la poignée en position verticale jusqu'à ce qu'elle s'enclenche.
- Ne trempez pas trop abondamment le tapis ou le meuble matelassé.
- Si l'appareil s'éteint en cours de fonctionnement, cela signifie que la protection anti-surchauffe s'est activée. Dans un tel cas, laissez l'appareil refroidir env. 60 minutes puis redémarrez-le à l'aide de l'interrupteur marche/arrêt.

Nettoyage de tapis

1. Déterminez à quel endroit vous allez commencer et arrêter le nettoyage afin de ne pas marcher sur la partie du tapis déjà nettoyée. Nous recommandons aux droitiers de commencer par le bord droit et aux gauchers par le bord gauche du tapis. Une fois l'appareil arrêté, il se peut que de la solution nettoyante s'en échappe. Vous devez de ce fait préparer un chiffon sur lequel poser l'appareil après son utilisation.
2. Déroulez intégralement le cordon d'alimentation rangé sur le crochet d'enroulement du cordon (10, 11), posez-le sur le support du cordon (16) puis branchez-le à une prise aisément accessible correspondant aux caractéristiques techniques de l'appareil.
3. Appuyez sur la pédale pour faire basculer la poignée (13) et incliner la poignée (3) vers vous.
4. Appuyez sur l'interrupteur marche/arrêt (12) pour mettre l'appareil en marche.
5. Faites avancer l'appareil jusqu'à un coin du tapis.
6. Faites glisser l'appareil de l'avant le long du bord du tapis et maintenez appuyée la touche dispensant la solution nettoyante (17). La solution est ainsi répandue sur le tapis et le pénètre par brossage. Postez-vous pendant l'opération sur le côté de l'appareil. **Ne marchez pas sur le tapis mouillé !** Une fois arrivé à l'autre bout du tapis, relâchez la touche.
7. Tirez l'appareil en arrière sur la même bande. L'eau usée est aspirée.
8. Commencez le nettoyage d'une nouvelle bande de tapis en chevauchant légèrement la dernière effectuée. Progressez en décrivant des mouvements d'aller-retour réguliers jusqu'à l'autre bord du tapis. En cas de salissures tenaces, repassez éventuellement plusieurs fois sur la même bande.
9. Une fois plein, c'est à dire jusqu'au marquage **Max**, le bac à eau usée (8) doit être vidé (voir paragraphe « Après utilisation », section « Nettoyage des bacs à eau »).
10. Pour vider le bac à eau usée (8), remplir le bac à eau propre (2) ou achever le nettoyage, placez l'appareil sur le chiffon préparé au préalable. Arrêtez l'appareil en appuyant sur l'interrupteur marche/arrêt (12), ce qui amène la poignée (1) à la verticale.
11. Retirez la fiche de la prise de courant.

Nettoyage de meubles matelassés

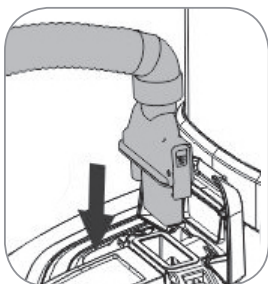

1. Pour le nettoyage de meubles matelassés, utilisez le suceur pour parties matelassées. À cet effet, relevez d'abord le bouchon de fermeture du raccord de flexible (7), reliez ensuite l'extrémité du flexible au raccord en l'enfonçant bien. L'enclenchement doit produire un déclic clairement audible.

2. Appuyez sur l'interrupteur marche/arrêt (12) pour mettre l'appareil en marche.

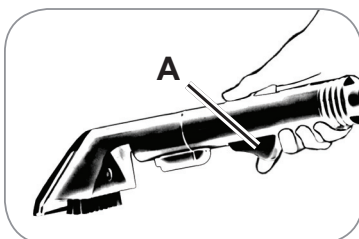

3. Passez le suceur pour parties matelassées le long de la bordure du meuble matelassé et maintenez appuyée la touche dispensant la solution nettoyante au niveau de la poignée du suceur pour parties matelassées (A) (voir illustration). Relâchez la touche (A) une fois arrivé en bout de bande.

4. Repassez le suceur pour parties matelassées sur la même bande. L'eau usée est aspirée.
5. Poursuivez comme pour le nettoyage d'un tapis (voir paragraphe « Utilisation », section « Nettoyage de tapis »).

Après l'utilisation

- Videz les deux bacs à eau après chaque utilisation.
- Laissez intégralement sécher les surfaces nettoyées.
- Ne marchez pas sur le tapis tant qu'il est encore humide. Si vous ne pouvez pas faire autrement, veuillez alors étendre des chiffons blancs ou ne déteignant pas aux endroits où vous marchez.
- Si de la solution nettoyante a été vaporisée sur du parquet en bois ou des meubles, essuyez-la.
- Le tapis ou le meuble matelassé sec doit être aspiré. Pour ce faire, utilisez si possible un embout brosse.

Nettoyage de l'appareil



À OBSERVER !

- Avant d'entreprendre tout nettoyage, retirez la fiche de la prise de courant.
- Pour nettoyer l'appareil, n'utilisez aucun produit nettoyant chimique qui risquerait de l'endommager.
- Avant de ranger l'appareil, il convient de vider et de rincer les bacs à eau.

Nettoyage des bacs à eau

1. Assurez-vous que la fiche est retirée de la prise de courant.

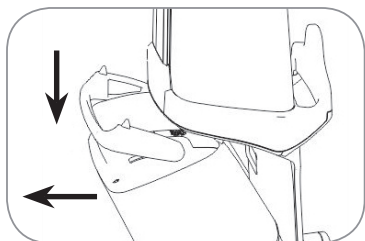

2. Videz le bac à eau usée (8). À cet effet, maintenez la poignée du bac à eau usée (3) vers le bas et extrayez par l'avant le bac à eau usée (8) du corps de l'appareil (voir illustration).

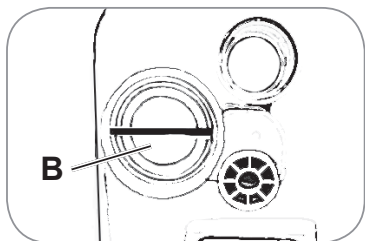

3. Tournez le bouchon du bac à eau usée (B) dans le sens horaire et retirez.
4. Videz l'eau usée et rincez soigneusement à l'eau chaude le bac à eau usée (8).

5. Retirez le bac à eau propre (2) de son support (14) (voir section « Préparation de l'appareil / remplissage du bac à eau propre ») et jetez le résidu de solution nettoyante. Rincez soigneusement le bac à eau propre (2) à l'eau chaude.
6. Laissez sécher intégralement toutes les pièces avant de les remonter.
7. Mettez en place sur l'appareil le bac à eau propre (2) (voir paragraphe « Avant la première utilisation »).

- Serrer le bouchon anti-horaire sur le bac à eau usée (8) et mettez le bac à eau usée (8) en place sur le corps de l'appareil. Veillez à ce que l'évidement du bac à eau usée (8) soit correctement logé sur le cadre du corps de l'appareil. Enfoncez le bac à eau usée (8) contre le cadre du corps de l'appareil jusqu'à ce qu'il s'enclenche audiblement.

Nettoyage du suceur pour tapis

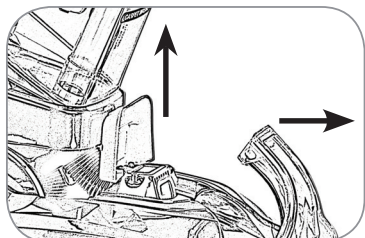

- Après le nettoyage du tapis, nettoyez le suceur pour tapis (6). Ouvrez à cet effet le bouchon de fermeture du raccord de flexible (7) vers le haut. Saisissez l'extrémité supérieure du suceur pour tapis (6), puis tirez vers le haut pour l'enlever (voir illustration).
- Rincez soigneusement le suceur pour tapis (6) à l'eau chaude.
- Laissez intégralement sécher le suceur pour tapis (6) et remplacez-le sur le corps de l'appareil. Placez à cet effet les crans d'arrêt du suceur pour tapis (6) dans les évidements du corps de l'appareil pour y plaquer le suceur pour tapis (6). Il doit s'enclencher de façon bien audible.

Nettoyage de la brosse à tapis

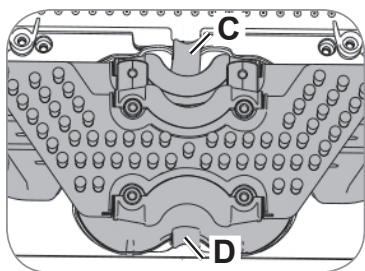

- Pour procéder au nettoyage de la brosse à tapis (5), placez l'appareil au sol de sorte à pouvoir accéder à sa face inférieure. **Attention ! Videz impérativement les bacs à eau avant de procéder au nettoyage !**
- Pressez l'arrêteur (C, D) et extrayez la brosse à tapis (5) (voir illustration).
- Rincez soigneusement la brosse à tapis (6) à l'eau chaude courante.

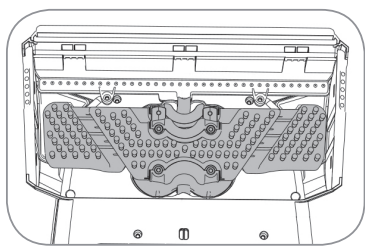

- Laissez intégralement sécher la brosse à tapis (5) et remplacez-la sur le corps de l'appareil. Veillez ce faisant à la positionner correctement (voir illustration). Pressez à cet effet l'arrêteur et enfoncez-la dans l'évidement en face inférieure du corps de l'appareil. Elle doit s'enclencher de façon bien audible.

Nettoyage du suceur pour parties matelassées

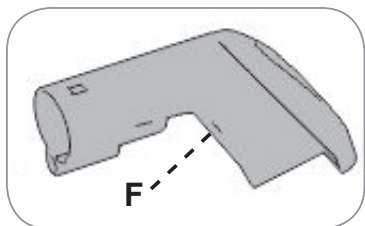
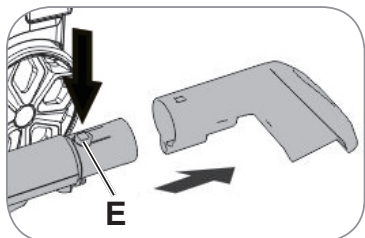

- Pour procéder au nettoyage du suceur pour parties matelassées, appuyez sur le bouton situé sur la garde du suceur pour parties matelassées (E) et retirez le suceur du flexible (voir illustration).
- Si nécessaire, ôtez l'embout brosse du suceur pour parties matelassées. Pressez à cet effet le bouton placé sur la partie inférieure du suceur pour parties matelassées (F) et extrayez l'embout brosse.

3. Rincez soigneusement le suceur pour parties matelassées et l'embout brosse à l'eau chaude.
4. Laissez sécher intégralement toutes les pièces avant de les remonter.

Dépannage

Si l'appareil ne fonctionne pas correctement, examinez le problème pour constater si vous pouvez y remédier vous-même. Si vous ne parvenez pas à résoudre le problème selon les indications suivantes, veuillez vous adresser à notre service après-vente.



N'essayez pas de réparer vous-même un appareil électrique défectueux !

Problème	Cause possible / solution
L'appareil ne fonctionne pas.	<ul style="list-style-type: none"> • La fiche est-elle correctement introduite dans la prise de courant ? • La prise est-elle défectueuse ? Essayez le branchement sur une autre prise. • Contrôlez le fusible du secteur. • La protection anti-surchauffe s'est-elle activée ? Laissez l'appareil refroidir env. 60 minutes puis redémarrez-le à l'aide de l'interrupteur marche/arrêt.
Une tache ne part pas.	<ul style="list-style-type: none"> • La tache est trop tenace ou trop ancienne. Traitez-la de façon ciblée avec un produit nettoyant pour tapis.

Caractéristiques techniques

Modèle :	VC9391
Tension d'alimentation :	220–240 V ~ 50 Hz
Puissance moteur :	800 W
Longueur du cordon :	env. 6,5 m
Longueur du flexible d'aspiration :	env. 2,5 m
Classe de protection :	II



Service après-vente / Importateur :

DS Produkte GmbH
Am Heisterbusch 1
19258 Gallin
Allemagne

Tél. : +49 38851 314650

(Prix d'un appel vers le réseau fixe allemand. Coût variable selon le prestataire.)

Mise au rebut



Les matériaux d'emballage sont recyclables. Débarrassez-vous de l'emballage dans le respect de l'environnement en le déposant à un point de collecte prévu à cet effet.



Éliminez l'appareil dans le respect de l'environnement. Ne le jetez pas avec les ordures ménagères. Remettez l'appareil à une station de collecte et de recyclage d'appareils électriques et électroniques usagés. Pour de plus amples renseignements à ce sujet, veuillez vous adresser aux services municipaux compétents.

Inhoud

Doelmatig gebruik _____	37
Veiligheidsaanwijzingen _____	37
Apparaatoverzicht _____	40
Leveringsomvang _____	41
Vóór het eerste gebruik _____	41
Gebruik _____	41
Na gebruik _____	44
Verhelpen van storingen _____	46
Technische gegevens _____	46
Afvoeren _____	46

Uitleg van de symbolen



Veiligheidsaanwijzingen: aandachtig doorlezen en opvolgen om lichamelijk letsel te voorkomen.



Beschermingsklasse II



Handleiding vóór gebruik lezen!



Aanvullende informatie

Uitleg van de signaalwoorden

GEVAAR

waarschuwt voor ernstig letsel en levensgevaar

WAARSCHUWING

waarschuwt voor **mogelijk** ernstig letsel en levensgevaar

VOORZICHTIG

waarschuwt voor licht tot gemiddeld letsel

AANWIJZING

waarschuwt voor materiële schade

Geachte klant,

Wij zijn blij dat u hebt besloten tot de aankoop van deze **tapijtreiniger**.

Gelieve vóór het eerste gebruik van het apparaat de handleiding zorgvuldig door te lezen en deze te bewaren om later nog eens te kunnen nalezen. Wanneer u het apparaat aan iemand anders geeft, moet tevens deze handleiding worden overhandigd.

Fabrikant en importeur aanvaarden geen aansprakelijkheid wanneer de informatie in deze handleiding niet in acht wordt genomen.

Neem bij vragen over het apparaat en over reserveonderdelen/toebehoren contact op met de klantenservice via onze website:

www.service-shopping.de

Doelmatig gebruik

- Het apparaat dient voor de verwijdering van lichte vervuilingen op tapijten en bekledingen alsook voor het opruimen van tapijten en beklede meubelen. Het is geen vervanging voor een gewone stofzuiger. Vóór gebruik van het apparaat moet het te behandelende tapijt resp. de beklede meubel grondig met een stofzuiger worden gereinigd.
- Het apparaat is ook geschikt voor toepassingen op tegels, stenen vloeren en pvc.



Zuig **in geen geval** het volgende op:

- gloeiende as, sigarettenpeuken, lucifersstokjes etc.
 - brandbare of ontvlambare stoffen
 - zeer fijn stof (bijv. betonstof), toner of zand
 - spitse, harde voorwerpen zoals glassplinters
- Het apparaat is uitsluitend ontworpen voor particulier gebruik, niet voor commerciële doeleinden.
 - Gebruik het apparaat uitsluitend zoals beschreven in de handleiding. Elk ander gebruik geldt als niet-doelmatig.
 - Alle gebreken die ontstaan door onvakkundige behandeling, beschadiging, kalkaanslag of reparatiepogingen, zijn uitgesloten van de garantie. Dat geldt ook voor de normale slijtage van de afzonderlijke onderdelen.

Veiligheidsaanwijzingen

- Dit apparaat kan worden gebruikt door kinderen vanaf 8 jaar en ook door personen met beperkte lichamelijke, sensorische of geestelijke vermogens of personen die niet beschikken over ervaring en/of kennis, wanneer zij onder toezicht staan en instructies hebben gekregen hoe het apparaat op een veilige manier kan worden gebruikt en wanneer zij de daarmee gepaard gaande gevaren hebben begrepen.
- Kinderen mogen **niet** met het apparaat spelen.
- Reiniging en gebruikersonderhoud mogen niet worden uitgevoerd door kinderen.
- Kinderen jonger dan 8 jaar en dieren moeten uit de buurt worden gehouden van het apparaat en het aansluitsnoer! Ondeskundige bediening kan leiden tot verwondingen en elektrische schokken.
- Wanneer het apparaat niet onder toezicht staat, en vóór het monteren of demonteren, voordat u de watertank met water vult of deze leegt alsook vóór het reinigen moet het altijd van het stroomnet worden geïsoleerd.

- Geen veranderingen aan het apparaat aanbrengen. Wanneer het apparaat, het netsnoer of de netstekker van het apparaat zijn beschadigd, moeten deze door de fabrikant, de klantenservice of een geautoriseerde vakhandelaar worden vervangen om gevaren te voorkomen.



GEVAAR – Gevaar voor een elektrische schok door water!

- Uitsluitend in gesloten ruimten gebruiken en bewaren.
- Niet gebruiken in ruimten met een hoge luchtvochtigheid.
- Dompel het apparaat, het netsnoer en de netstekker nooit in water of andere vloeistoffen. Zorg ervoor dat het apparaat, het netsnoer en de netstekker niet in het water kunnen vallen of nat kunnen worden.
- Onderbreek onmiddellijk de stroomtoevoer als het apparaat in het water valt. Probeer niet om het apparaat uit het water te trekken, terwijl het is aangesloten op het stroomnet!
- Raak het apparaat, het netsnoer en de netstekker nooit aan met vochtige handen wanneer deze onderdelen zijn aangesloten op het stroomnet.



WAARSCHUWING – Gevaar voor een elektrische schok door schade en ondeskundig gebruik!

- Het apparaat alleen aansluiten op een contactdoos met aardingscontacten die overeenstemt met de gegevens op het typeplaatje van het apparaat en die volgens de voorschriften is geïnstalleerd. De contactdoos moet ook na het aansluiten goed toegankelijk zijn, zodat de verbinding met het stroomnet snel kan worden geïsoleerd.
- Gebruik alleen correct werkende verlengsnoeren, die overeenstemmen met de gegevens op het typeplaatje van het apparaat.
- Het apparaat moet zijn uitgeschakeld, wanneer u de netstekker uit de contactdoos trekt of erin steekt.
- Het apparaat bij onweer of schade / storingen (bijv. ongewone geluiden, geur- of rookontwikkeling) uitschakelen en de netstekker uit de contactdoos trekken. Het apparaat door een vakman laten controleren voordat het weer wordt gebruikt.



WAARSCHUWING – Verwondingsgevaar!

- **WAARSCHUWING – Verstikkingsgevaar!** Houd het verpakkingsmateriaal buiten bereik van kinderen en dieren.
- **Gevaar door wurging!** Zorg ervoor dat het netsnoer steeds buiten bereik is van kleine kinderen en dieren.
- **Valgevaar!** Zorg ervoor dat niemand kan struikelen over het aangesloten netsnoer.



WAARSCHUWING – Brandgevaar!

- Gebruik het apparaat niet in ruimten, waarin zich licht ontvlambare substanties of giftige en explosieve dampen bevinden.

- Gebruik het apparaat niet in de buurt van licht ontvlambare materialen.
- Dek het apparaat tijdens de werking niet af, om ontbranden van het apparaat te voorkomen. Niets in de openingen van het apparaat steken en opletten dat deze niet zijn verstopt.
- Sluit het apparaat niet samen met andere apparaten (met een hoog stroomverbruik) aan op een meervoudige contactdoos om overbelasting en eventuele kortsluiting (brand) te voorkomen.

AANWIJZING – Risico op materiële schade

- Het apparaat alleen gebruiken wanneer het goed functioneert en volledig werd gemonteerd. Het reservoir voor schoon en vuil water moeten zijn geplaatst.
- Gebruik geen scherpe of puntige voorwerpen om vreemde voorwerpen uit het apparaat te verwijderen. Deze zouden het apparaat kunnen beschadigen.
- Plaats het apparaat na gebruik op een doek omdat er na het uitschakelen restwater uit de mondstukken kan lekken.
- Gebruik uitsluitend originele reserveonderdelen van de fabrikant.
- Vul het reservoir voor schoon water uitsluitend met het meegeleverde reinigingsmiddel of in de handel gebruikelijke tapijtreinigingspreparaten voor waszuigers.
- Vul nooit meer dan de op de waterreservoirs aangegeven maximale vulhoeveelheid.
- Probeer de reiniging altijd eerst uit op een kleine plek om de kleurechtheid te testen.
- Let op dat het netsnoer niet bekneld raakt, geknikt of over scherpe randen gelegd wordt en dat het niet in aanraking komt met hete oppervlakken. Het netsnoer niet om het apparaat wikkelen (gevaar van kabelbreuk).
- Trek of draag het apparaat nooit aan het netsnoer. Wanneer de netstekker uit de contactdoos wordt getrokken, altijd aan de netstekker en nooit aan het netsnoer trekken!
- Het apparaat nooit gebruiken zonder water.
- Bescherm het apparaat tegen hitte, open vuur, direct zonlicht, temperaturen onder nul, sterke temperatuurschommelingen, lang aanhoudend vocht en natheid.
- Plaats geen zware voorwerpen op het apparaat, de netstekker, het netsnoer of de toebehoren. Het apparaat niet blootstellen aan schokken.

Apparaatoverzicht

Voorzijde

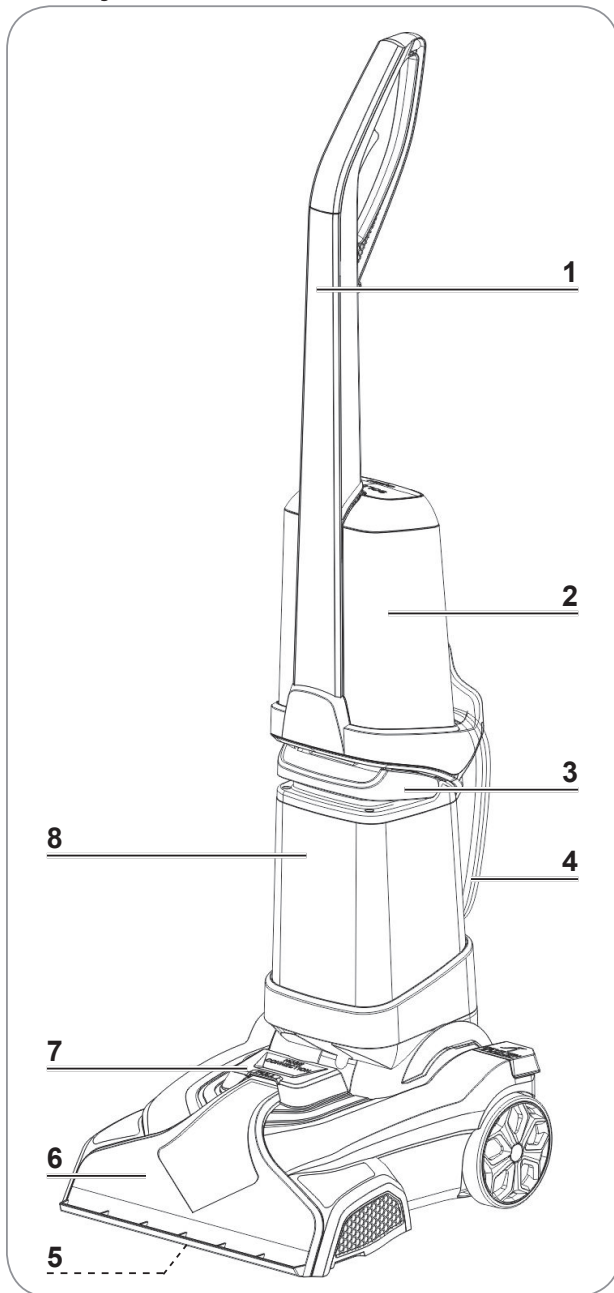

- 1 Greep
- 2 Reservoir voor schoon water
- 3 Greep van het reservoir voor vuil water
- 4 Netsnoer
- 5 Tapijtborstel (onder de hoofdeenheid)
- 6 Tapijtzuigmond
- 7 Afsluitdeksel van de slangaansluiting
- 8 Reservoir voor vuil water
- 9 Afsluitkap van het reservoir van schoon water
- 10 Bovenste haak voor de snoeropwikkeling

Achterzijde

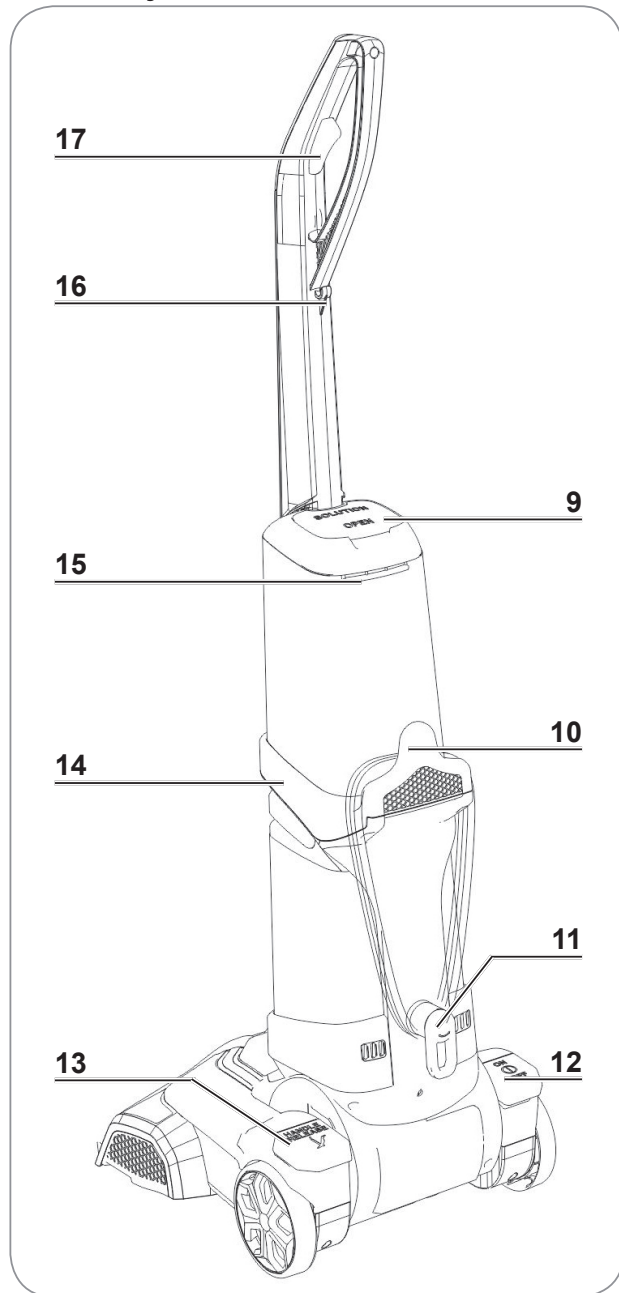

- 11 Onderste haak voor de snoeropwikkeling
- 12 Aan-/uitknop
- 13 Pedaal voor het kantelen van de greep
- 14 Vakje voor het reservoir
- 15 Ontgrendelingshendel van het reservoir voor vers water
- 16 Snoerhouder
- 17 Knop voor de afgifte van water resp. reinigungsoplossing

Leveringsomvang

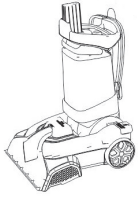

1 x hoofdeenheid met reservoir voor vuil water

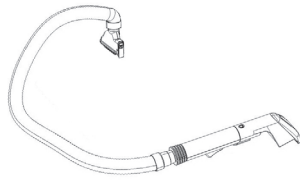

1 x bekledingzuigmond met slang



1 x greep



1 x reservoir voor schoon water



2 x schroef (aan de hoofdeenheid voorgemon-teerd)

1 x reinigingsmiddel

Vóór het eerste gebruik



Voor de montage hebt u een kruiskopschroevendraaier nodig.

1. Controleer of de leveringsomvang volledig is (zie hoofdstuk "Leveringsomvang") en geen transportschade heeft. Mochten de onderdelen schade vertonen, deze niet (!) gebruiken maar contact opnemen met onze klantenservice.

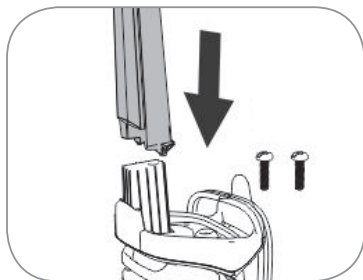

2. De greep (1) in de opening van het vakje voor het reservoir (14) plaatsen en zodanig richten, dat het gebogen uiteinde van de greep (1) naar de achterzijde van het apparaat wijst. De greep (1) met de twee meegeleverde schroeven vastmaken.

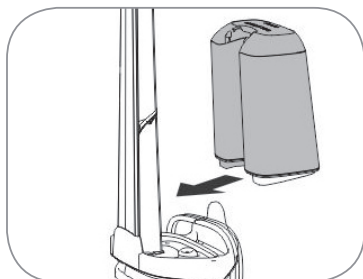

3. Het reservoir voor schoon water (2) in het vakje voor het reservoir (14) inhangen. Daarbij erop letten dat de nokjes van het reservoir voor schoon water (1) in de uitsparingen van het vakje voor het reservoir (14) zitten. Het reservoir voor schoon water (2) tegen de greep (1) drukken, tot hij hoorbaar vastklikt.

Het reservoir voor vuil water (8) is reeds in de hoofdeenheid geplaatst.

Gebruik

Het tapijt voorbereiden

1. Het te reinigende tapijt resp. het te reinigende beklede meubel grondig met een stofzuiger afzuigen. Hiertoe indien mogelijk een borstelopzetstuk gebruiken.
2. Verwijder, indien mogelijk, alle meubelen van het tapijt. Bij grote meubelstukken, die niet kunnen worden verplaatst, legt u plasticfolie onder de voeten en verwijdert u

deze pas wanneer het tapijt na de reiniging weer geheel droog is. De voeten kunnen door het vocht van het tapijt worden beschadigd.

3. **De kleurechtheid van het tapijt resp. van het beklede meubel testen.** Dep een stuk witte stof in de meegeleverde reinigungsoplossing (zie sectie “Het apparaat voorbereiden / reservoir voor schoon water vullen”) en wrijf het voorzichtig op een opvallende plek van het tapijt. Verkleurt de witte stof niet, kan het tapijt resp. het beklede meubel met het apparaat worden gereinigd. Bij meerkleurige tapijten resp. beklede meubelen test u elke kleur op echtheid.

Het apparaat voorbereiden / reservoir voor schoon water vullen



LET OP!

- Vul het reservoir voor schoon water uitsluitend met het meegeleverde reinigungs-middel of in de handel gebruikelijke tapijtreinigungspreparaten voor waszuigers.
- Gebruik geen sterk schuimende reinigungspreparaten aangezien een overmatige schuimvorming de werking van het apparaat nadelig kan beïnvloeden.

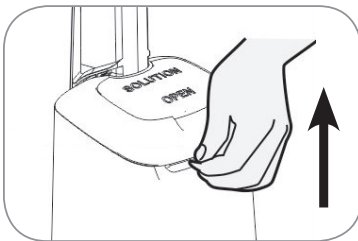

1. De ontgrendelingshendel van het reservoir voor schoon water (15) omhoog drukken. Het reservoir voor schoon water (2) komt los uit de vergrendeling.
2. Verwijder het reservoir voor schoon water (2) uit het apparaat.

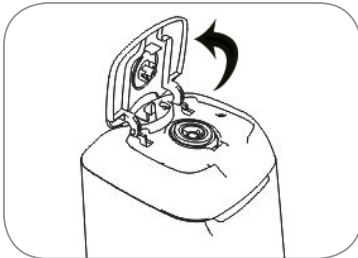

3. De afsluitkap van het reservoir voor schoon water (9) openklappen en met tapijtreiniger vullen. Daarbij de doseeringsaanwijzingen van het reinigungs-middel opvolgen.

4. Het reservoir voor schoon water (2) tot aan de **max**-markering met warm water (max. 40 °C) vullen. De afsluitkap dichtklappen.
5. Het reservoir voor schoon water (2) in het vakje voor het reservoir (14) inhangen (zie hoofdstuk “Vóór het eerste gebruik”).

Reinigen



LET OP!

- Het apparaat uitschakelen, vóórdat een waterreservoir wordt verwijderd.
- Let erop dat het apparaat niet omvalt. Het water uit de waterreservoirs zou kunnen gaan lekken. Om het apparaat weg te zetten, brengt u de greep in een loodrechte positie tot hij vastklikt.
- Het tapijt resp. het beklede meubel niet overmatig nat maken.
- Wanneer het apparaat tijdens het gebruik wordt uitgeschakeld, werd de ingebouwde beveiliging tegen oververhitting geactiveerd. In dit geval het apparaat ca. 60 minuten laten afkoelen en daarna met behulp van de aan-/uitknop weer inschakelen.

Tapijt reinigen

1. Bepaal waar met de reiniging wordt begonnen en waar deze moet stoppen zodat niet op het eerder gereinigd tapijt wordt gelopen. Rechtshandigen raden wij aan om met de rechter- en linkshandigen om met de linkerkant van het tapijt te beginnen. Uit het apparaat kan ook na het uitschakelen reinigungsoplossing lekken. Daarom een doek klaarleggen waarop het apparaat na gebruik kan worden geplaatst.
2. Het netsnoer van de haak voor de snoeropwikkeling (**10, 11**) volledig afwikkelen, in de snoerhouder (**16**) plaatsen en op een goed toegankelijke contactdoos aansluiten waarvan de netspanning overeenstemt met technische gegevens van het apparaat.
3. Op het pedaal voor het kantelen van de greep (**13**) trappen en de greep (**3**) naar u toe kantelen.
4. Op de aan-/uitknop (**12**) trappen om het apparaat in te schakelen.
5. Rol het apparaat naar een hoek van het tapijt.
6. Het apparaat naar voren langs de rand van het tapijt schuiven en de knop voor de afgifte van de reinigungsoplossing (**17**) ingedrukt houden. De oplossing wordt zo op het tapijt aangebracht en ingeborsteld. Loop daarbij zijdelings naast het apparaat. **Ga niet op het natte tapijt staan!** Op het andere uiteinde van het tapijt aangekomen, de knop loslaten.
7. Het apparaat terugwaarts dezelfde baan langs trekken. Het vuile water wordt opgezogen.
8. Ga verder met de volgende baan met een kleine overlap op de gereinigde tapijstroom. Met gelijkmatige voor- en terugwaartse bewegingen tot aan de andere tapijtrand vooruitwerken. Bij meer hardnekkige vervuilingen bewerkt u een baan eventueel meerdere keren.
9. Wanneer het reservoir voor vuil water (**8**) vol is tot aan de **max**-markering, moet deze worden geleegd (zie hoofdstuk "Na gebruik", sectie "Waterreservoir reinigen").
10. Wanneer het reservoir voor vuil water (**8**) geleegd, het reservoir voor schoon water (**2**) gevuld of de reiniging beëindigd moet worden, het apparaat op de klaargelegde doek plaatsen. Het apparaat uitschakelen door op de aan-/uitknop (**12**) te trappen, en de greep (**1**) in een loodrechte positie te brengen.
11. Trek de netstekker uit de contactdoos.

Beklede meubelen reinigen

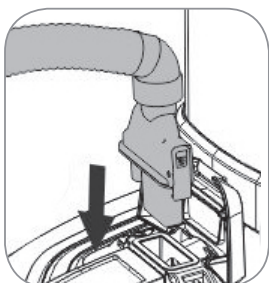

1. Voor de reiniging van beklede meubelen de bekledingzuigmond gebruiken. Hiertoe eerst de afsluitdeksel van de slangaansluiting (**7**) openklappen, het uiteinde van de slang op de aansluiting plaatsen en deze krachtig omlaag drukken. Hij moet hoorbaar vastklikken.

2. Op de aan-/uitknop (**12**) trappen om het apparaat in te schakelen.

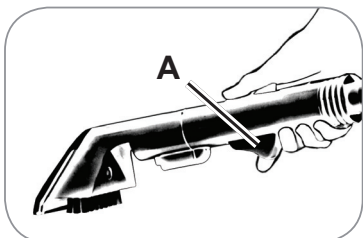

3. De bekledingzuigmond langs de rand van het beklede meubel trekken en de knop voor de afgifte van de reinigungsoplossing op de greep van de bekledingzuigmond (**A**) ingedrukt houden (zie afbeelding). Aan het andere uiteinde van de baan de knop (**A**) loslaten.

4. De bekledingzuigmond over dezelfde baan trekken. Het vuile water wordt opgezogen.
5. Net zoals bij de tapijtreiniging doorgaan (zie hoofdstuk “Gebruik”, sectie “Tapijt reinigen”).

Na gebruik

- Leeg beide waterreservoirs na elk gebruik.
- De zojuist gereinigde oppervlakken volledig laten drogen.
- Probeer niet over het tapijt te lopen zolang hij nog vochtig is. Indien hij moet worden betreden, witte of kleurechte doeken plaatsen en hierop lopen.
- Indien er reinigungsoplossing op houten vloeren of meubelen is terechtgekomen, veegt u dit weg.
- Het droge tapijt resp. het droge beklede meubel met een stofzuiger afzuigen. Hiertoe indien mogelijk een borstelopzetstuk gebruiken.

Apparaat reinigen



LET OP!

- Trek vóór elke reiniging de netstekker uit de contactdoos.
- Gebruik voor het reinigen van het apparaat geen chemische reinigingsmiddelen. Deze kunnen het apparaat beschadigen.
- Voordat het apparaat kan worden opgeborgen, moeten de waterreservoirs worden geleegd en uitgespoeld.

Waterreservoir reinigen

1. Zorg ervoor dat de netstekker uit de contactdoos is getrokken.

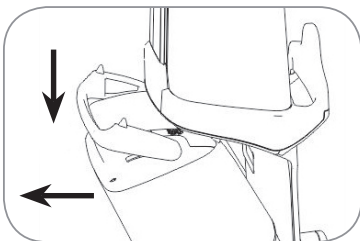

2. Het reservoir voor vuil water (**8**) legen. Hiertoe de greep van het reservoir voor vuil water (**3**) omlaag drukken en het reservoir voor vuil water (**8**) naar voren uit de hoofdeenheid trekken (zie afbeelding).

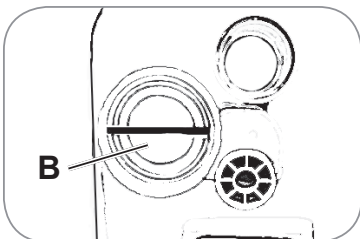

3. De stop van het reservoir voor vuil water (**B**) met de wijzers van de klok draaien en verwijderen.
4. Het vuile water weggieten en het reservoir voor vuil water (**8**) grondig met warm water uitspoelen.

5. Het reservoir voor schoon water (**2**) uit het vakje voor het reservoir (**14**) halen (zie sectie “Het apparaat voorbereiden / reservoir voor schoon water vullen” en de resterende reinigungsoplossing weggieten. Het reservoir voor schoon water (**2**) grondig uitspoelen met warm water.
6. Vóór het monteren alle onderdelen volledig laten drogen.
7. Het reservoir voor schoon water (**2**) weer in het apparaat inhangen (zie hoofdstuk “Vóór het eerste gebruik”).

8. Draai de stop tegen de wijzers van de klok in op het opvangreservoir (8) en het reservoir voor vuil water (8) in de hoofdeenheid plaatsen. Daarbij erop letten dat de uitsparing op het reservoir voor vuil water (8) in het frame van de hoofdeenheid zit. Het reservoir voor vuil water (8) tegen het frame van de hoofdeenheid drukken, tot hij hoorbaar vastklikt.

Tapijtzuigmond reinigen

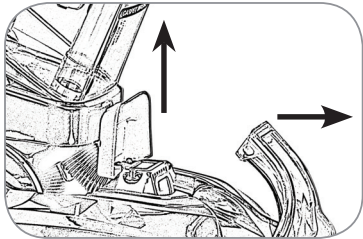

1. Na de tapijtreiniging de tapijtzuigmond (6) reinigen. Daartoe het afsluitdeksel van de slangaansluiting (7) omhoog openklappen. Het bovenste uiteinde van de tapijtzuigmond (6) grijpen, omhoog trekken en verwijderen (zie afbeelding).
2. De tapijtzuigmond (6) grondig uitspoelen met warm water.
3. De tapijtzuigmond (6) volledig laten drogen en terugplaatsen in de hoofdeenheid. Hiertoe de nokjes van de tapijtzuigmond (6) in de uitsparingen op de hoofdeenheid plaatsen en de tapijtzuigmond (6) omlaag drukken. Hij moet hoorbaar vastklikken.

Tapijtborstel reinigen

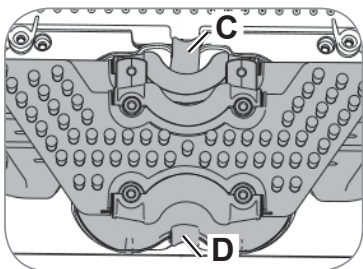

1. Voor de reiniging van de tapijtborstel (5) het apparaat zo op de grond leggen, dat de onderzijde toegankelijk is. **Opgelet! Vóór de reiniging beslist de waterreservoirs legen.**
2. De vergrendeling (C, D) samendrukken en de tapijtborstel (5) eruit trekken (zie afbeelding).
3. De tapijtborstel (6) grondig uitspoelen onder stromend, warm water.

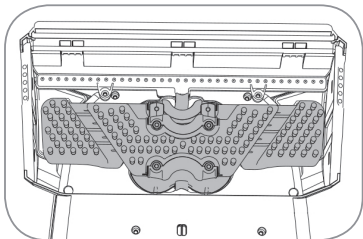

4. De tapijtborstel (5) volledig laten drogen en terugplaatsen in de hoofdeenheid. Daarbij letten op de juiste positie (zie afbeelding). Hiertoe de vergrendeling samendrukken en in de uitsparing aan de onderzijde van de hoofdeenheid drukken. Hij moet hoorbaar vastklikken.

Bekledingzuigmond reinigen

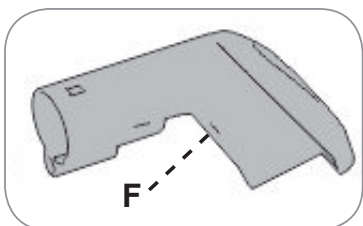
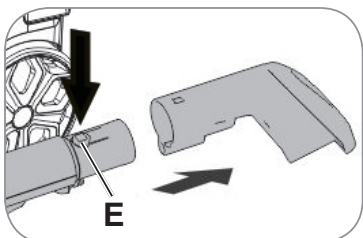

1. Bekledingzuigmond reinigen. Hiertoe de knop bij het begin van de bekledingzuigmond (E) indrukken en de bekledingzuigmond van de slang aftrekken (zie afbeelding).
2. Bij behoefte het borstelinzetstuk uit de bekledingzuigmond verwijderen. Hiertoe de knop aan de onderzijde van de bekledingzuigmond (F) omlaag drukken en het borstelinzetstuk eruit trekken.

3. De bekledingzuigmond en het borstelinzetstuk grondig uitspoelen met warm water.
4. Vóór het monteren alle onderdelen volledig laten drogen.

Verhelpen van storingen

Wanneer het apparaat niet op de juiste wijze functioneert, controleert u of u een probleem zelf kunt oplossen. Neem contact op met de klantenservice als het probleem met de onderstaand genoemde stappen niet kan worden opgelost.



Probeer niet om een defect elektrisch apparaat zelf te repareren!

Probleem	Mogelijke oorzaak / oplossing
Het apparaat werkt niet.	<ul style="list-style-type: none"> • Zit de netstekker goed in de contactdoos? • Is de contactdoos defect? Een andere contactdoos proberen. • De zekering van de netaansluiting controleren. • Werd de beveiliging tegen oververhitting geactiveerd? Het apparaat circa 60 minuten laten afkoelen en daarna met behulp van de aan-/uitknop weer inschakelen.
De vlek wordt niet verwijderd.	<ul style="list-style-type: none"> • De vlek is te hardnekkig of te oud. Behandel de vlek doelgericht met een tapijtreiniger.

Technische gegevens

Model:	VC9391
Spanningsvoorziening:	220–240 V ~ 50 Hz
Motorvermogen:	800 W
Netsnoerlengte	ca. 6,5 m
Zuigslanglengte:	ca. 2,5 m
Beschermingsklasse:	II



Klantenservice / importeur:

DS Produkte GmbH
Am Heisterbusch 1
19258 Gallin
Duitsland
Tel.: +49 38851 314650

(Niet gratis voor Duitse vaste lijnen. Kosten variëren per aanbieder.)

Afvoeren



Het verpakkingsmateriaal kan worden gerecycled. Verwijder de verpakking op milieuvriendelijke wijze en breng deze naar een recyclepunt.



Het apparaat op milieuvriendelijke wijze verwijderen. Het hoort niet bij het huisvuil. Breng het artikel naar een recyclingbedrijf voor oude elektrische en elektronische apparaten. Meer informatie is verkrijgbaar bij de plaatselijke gemeenteadministratie.

