

FALCON

powered by WebOS Hub



Quick Start Guide

FN-TV19-S

Please read this manual carefully before TV operation.
Retain it for future reference.

*For help on all features of the TV, there is an on-screen **User Guide**.
To access the User guide , Press the **Settings** button, select **All Options**
Then navigate to **Support** and select **User Guide**.

PREFACE

1. Read this Quick Start Guide before starting Set-up.
2. Then, carefully follow the Instructions, heeding all Warnings.
3. Do Not remove the TV back cover or block the TV ventilation openings.
4. Do Not use the TV near water or a heat Source.
5. Do not pinch or cut the Power Cord.

Note:

The product and illustrations in this user's manual is only for explanation purposes and may vary depending on model.

WARNING

Never place a television set in an unstable location. A television set may fall, causing serious personal injury or death. Many injuries, particularly to children, can be avoided by taking simple precautions such as:

- Using cabinets or stands recommended by the manufacturer of the television set.
- Only using furniture that can safely support the television set.
- Ensuring the television set is not overhanging the edge of the supporting furniture.
- Not placing the television set on tall furniture (for example, cupboards or bookcases) without anchoring both the furniture and the television set to a suitable support.
- Not placing the television set on cloth or other materials that may be located between the television set and supporting furniture.
- Educating children about the dangers of climbing on furniture to reach the television set or its controls

If your existing television set is being retained and relocated, the same considerations as above should be applied.

The plug or appliance coupler is used as the disconnect device, the disconnect device shall remain readily operable.



The terms HDMI and HDMI High-Definition Multimedia Interface, and the HDMI Logo are trademarks or registered trademarks of HDMI Licensing Administrator, Inc. in the United States and other countries.

1. Unpack the TV and Accessories from the Carton Box

1. Please see the unpacking instructions on the top of the carton box (and below).
2. As noted, be careful not to grab or put pressure on the TV screen.
3. Check the carton box carefully for all included Accessories.



DO NOT

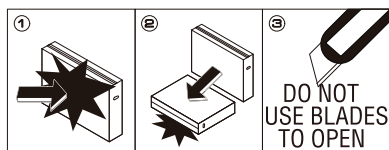

For 27" - 58"



UNPACK
WITH CARE



For 27" - 58"



UNPACK
WITH CARE



2. Package Contents

- > LED television
- > Remote control with 2 AAA batteries
- > Red cigarette lighter
- > Quick Start Guide
- > VESA mounting screws
- > Power adaptor (12V, 3A)
- > Mini AV Cable
- > Base stand and screws
- > **DVD Remote with CR2025 battery**

3. What You Will Need for Set-up (Not Included)

- Philips Head Screwdriver
- Internet Connection (Needed for Smart TV Streaming)
- Wireless Router (Needed for Smart TV Streaming)
- Computer, Tablet or Smart Phone (Needed for Smart TV Set-Up)

4. Attach the Table Stands

How to assemble the stand

If you need to remove or assemble the stand please read the following instructions.

-Before attaching/detaching the stand, make sure to turn off the TV.

-Before performing work, spread cushioning over the base area to lay the LED TV on.

This will prevent it from being damaged.

Assembling instruction:

Put the television on the table, fix the stands with four screws given in the carton .

Step1: Fasten the base assembly with screws given in the carton.

Step2: Insert the assembled base into the hole, take out screws provided with TV set and tighten them into screw holes.

- To disconnect the stand from the TV, perform the above steps in reverse order.

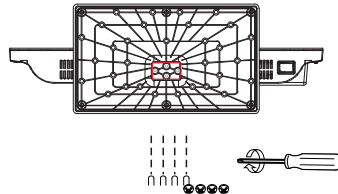

5. Front panel

The buttons on the lower-right panel control your TV's basic features, including the on-screen menu. To use the more advanced features, you must use the remote control.

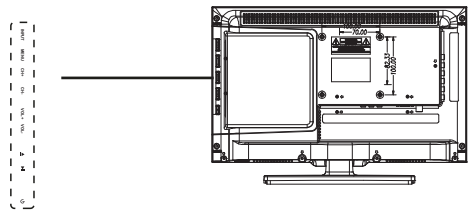
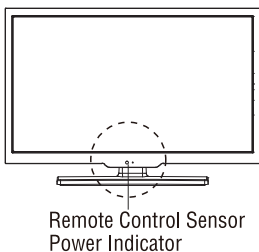

6. Specifications

Model	FN-TV19-S	
Display size	19" Diagonal (max.)	
LED panel resolution	1366X768	
Speaker output power	≤5W	
Power supply	DC 10-30V	
Standby consumption	≤0.5W	
Antenna input	75 ohms	
Controller power	1.5V x 2 (Two AAA size batteries)	
Dimensions (LxWxH)	TV with stand	W438xD305xH153(mm)
	TV without stand	W438xD274xH52(mm)
Weight (Net weight)	TV with stand	2.75kg
	TV without stand	2.60kg
Work temperature	0°C-40°C	

NOTES:

- Design and specifications are subject to change without notice.
- Weight and Dimension shown are approximate.

7. Connect The TV

1. Insert the female end of the Power Adaptor into the back of the TV.
Then carefully plug the standard AC plug end into a 230V AC outlet.
2. If you are connecting other devices to the TV, utilize the appropriate optional cables and connect to the appropriate ports on the back or side of the TV.

Location of Connections

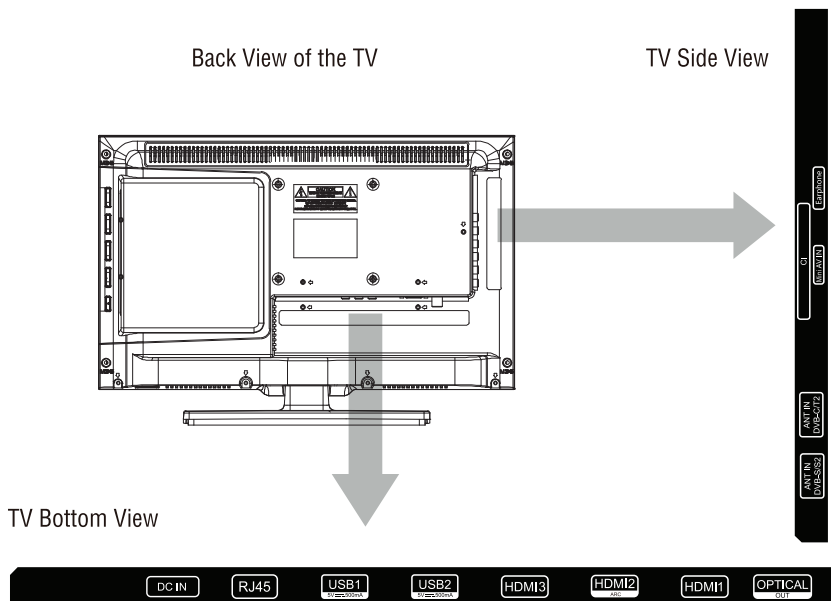

8. Prepare The Remote Control

Remove the battery cover and insert the provided batteries. Then replace the battery cover.

Installing Batteries

- 1 Open the battery compartment cover on the back side.

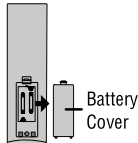

- 2 Insert two 1.5V AAA size batteries in correct polarity. Don't mix old or used batteries with new ones.

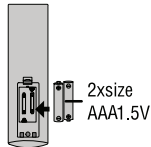

- 3 Closed the cover.

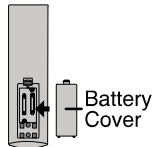

30° 30°



- ✦ Point the remote towards the remote control sensor of the TV and use it within 8 meters.

- ✦ Put the used batteries into the recycling bin since they can negatively affect the environment.

Note:

- 1) Batteries should last approximately one year under normal use (actual use will vary).
- 2) If the TV will remain inactive for an extended period of time, remove the batteries from the remote control to avoid possible damage due to leakage.
- 3) Do not mix old and new batteries or different types of batteries.
- 4) Do not throw batteries into fire or water.
- 5) The batteries (battery pack or batteries installed) should not be exposed to excessive heat such as sunshine, fire or the like.

9. Remote Control



POWER: ON/OFF.

: Selects an input source.

+/- : It adjusts the volume level.

^/∨ : You can change the program .

: Mutes the sound.

: Displays the Home menu.

:Voice input

: It displays the additional buttons on the remote control.

: Return to the previous menu / Exit the menu

: Enters the Quick Settings menu.

: Channel list.

Netflix: go to Netflix app.

Prime Video: go to Prime Video app.

Disney+: go to Disney+ app.

LG Channels: go to LG channels.

Fplay: go to Freeview Play app.

Rakuten TV: go to Rakuten TV app.

10. DVD Remote



POWER (red)	Switch DVD mode on/off
EJECT (green)	Ejects the DVD
SETUP	DVD mode settings
MENU	Opens the main menu
GOTO	Function key
NUMBER KEYS	For entering e.g. program numbers
▶	Start / Pause
■	Stop
◀◀ / ▶▶	Wind forward / Wind backward
◀◀ / ▶▶	Previous chapter / Next chapter
OK	Confirm selection

To play a DVD, please use the DVD remote control included in the delivery contents. You can use it to switch to DVD mode or back to TV mode via the power button on the DVD remote control.

In addition, the device automatically switches to DVD mode when you insert a DVD into the DVD slot provided for this purpose.

Operation in DVD mode depends on the data structure on the DVD.

For example, an original purchased movie will immediately switch to the main overview for playback.

Note:

To put the DVD remote control into operation, please remove the battery contact foil by pulling it out.

10. DVD Operation

Note:

DVD mode is only possible if a suitable disc has been inserted. You can also switch to DVD mode under AV channel via the power key of the DVD remote control.

The DVD drive has an automatic feed. Insert the DVD into the opening of the drive with little effort. It will then be pulled in automatically. Make sure that the reflective side of the DVD is facing the screen. The labeled side (label) points towards the back.

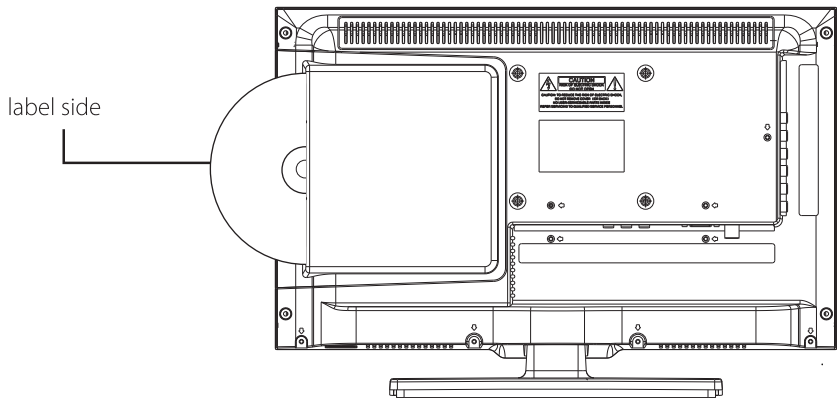

After the DVD or CD has been inserted, the TV automatically starts playback or, in the case of a DVD, displays the respective on-screen menu.

To control the DVD and CD playback, please use the enclosed remote control!

11. Troubleshooting

Having trouble?

Don't worry, it's usually an easy fix.

After Auto Tuning only some channels are available	Check your area is covered by Digital Video Broadcasts. Try re-tuning or manually tuning missing channels. Check that you are using the correct antenna type.
Channel cannot be selected	Check if the channel has been blocked in the main menu settings.
USB not playing	Please check connecting USB cable and power supply is connected. Hard drive has not been formatted. Please make sure USB disk is compatible and the multimedia data formats are supported.
Picture is distorted, macroblock, small block, dots, pixelization, etc	Compression of video contents may cause distortion especially on fast moving pictures such as sports and action movies.
Noise from speaker	Check cable connections, make sure a video cable is not connected to an audio input. Low signal level may cause sound distortion.
TV turns off automatically	Check if the Off Timer is set to On in the Setup menu. Sleep Timer may have been enabled. If there is no signal for about 10 minutes from an input, the TV will turn off.
TV turns on automatically	Check if the On Timer is set to On in the Setup menu.
Picture is not shown in full screen	Black bars on each side will be shown on HD channels when displaying SD (4:3) contents. Black bars on Top & Bottom will be shown on movies that have aspect ratios different from your TV. Adjust picture size option on your external device or TV to full screen.

WEE2.0

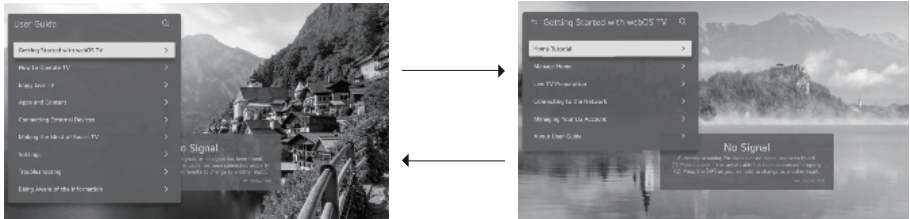

It provides guides related to TV manipulation, broadcasting, content utilization, device connection, smart functions, settings and problem solving so that user can refer to it when using TV.

You can watch the manual at the same time while watching TV or running the app. You can easily view the user's manual using the Description menu or Magic Explorer function.

12. Default safety password

You can enter the default password "0000" to turn on/off safety function.

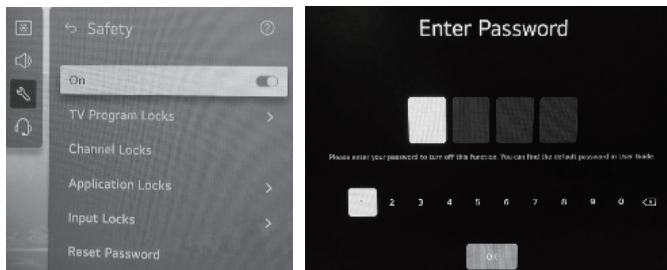

8. Prepare The Remote Control

Remove the battery cover and insert the provided batteries. Then replace the battery cover.

Installing Batteries

- 1 Open the battery compartment cover on the back side.

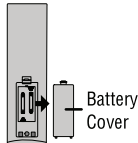

- 2 Insert two 1.5V AAA size batteries in correct polarity. Don't mix old or used batteries with new ones.

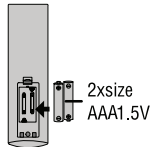

- 3 Closed the cover.

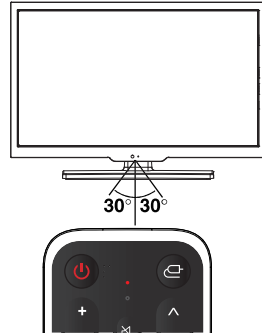
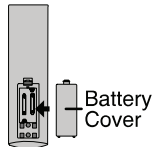

✦ Point the remote towards the remote control sensor of the TV and use it within 8 meters.

✦ Put the used batteries into the recycling bin since they can negatively affect the environment.

Note:

- 1) Batteries should last approximately one year under normal use (actual use will vary).
- 2) If the TV will remain inactive for an extended period of time, remove the batteries from the remote control to avoid possible damage due to leakage.
- 3) Do not mix old and new batteries or different types of batteries.
- 4) Do not throw batteries into fire or water.
- 5) The batteries (battery pack or batteries installed) should not be exposed to excessive heat such as sunshine, fire or the like.

13. Need more help?

This guide is just a quick setup guide for your TV. For more information and assistance regarding features and settings for your TV, an on screen User Guide is available in the **Settings** menu of your TV.



To access the on screen User Guide:

Press the Settings button  on the remote and Navigate to All Settings and then Support. Press User Guide

You will have access to on screen User Guides of all the features, settings and help to get the most out of your New WebOS Smart Camping TV.

You can also access the User Guide by Pressing the additional options button  on the remote.



falcontechonology.co.uk
Support Email: cs1@falcontechonical.co.uk

NEUES BETRIEBSSYSTEM WEBOS HUB

In dieser TV-Generation setzen wir auf das lizenzierte Betriebssystem webOS Hub. Dies bietet uns die Möglichkeit unsere vorhandene Technik sowie Features nun auch in Bezug der intuitiven Bedienbarkeit weiterzuentwickeln. Hierbei wird ein aus dem Heimbereich bekanntes sowie von vielen geliebtes Betriebssystem mit den Anforderungen durch die mobile Anwendung kombiniert. Ein weiterer Vorteil des Betriebssystems ist die kontinuierliche Weiterentwicklung sowie das stetige Hinzukommen weiterer Funktionen via OTA-Update (WLAN). Durch die Lizenzierungen bei den Streaming-Plattformen (Netflix, Amazon Prime, YouTube, Disney+ oder Apple TV) können wir auch unterwegs einen reibungslosen sowie direkten Zugang zu Ihren Filmen und Serien (wie zu Hause) garantieren.

BESTIMMUNGSGEMÄSSER GEBRAUCH

Dieses Gerät ist ausschließlich für den Empfang und die Wiedergabe von Bild- & Tonsignalen bestimmt. Hierfür besitzt das Gerät einen eingebauten Triple-Tuner sowie eine WLAN & Bluetooth®-Schnittstelle zur Wiedergabe medialer Inhalte aus installierten Apps oder dem Internet.

Es darf nicht in Räumen mit hoher Luftfeuchtigkeit (z.B. Bad oder Sauna) betrieben werden. Wird das Gerät im Freien benutzt, sorgen Sie dafür, dass es vor Feuchtigkeit (Regen, Tropf- & Spritzwasser) geschützt ist. Hohe Feuchtigkeit kann zu Kriechströmen im Gerät führen. Dies wiederum kann zur Berührungsfahrer mit Spannungen oder einem Brand führen.

Haben Sie das Gerät aus der Kälte in eine warme Umgebung gebracht, lassen Sie es, wegen der möglichen Bildung von Kondensationsfeuchtigkeit, ca. eine Stunde ausgeschaltet stehen.

Die Garantie wird nur für den Gebrauch in der genannten zulässigen Umgebung gewährt!

ALLGEMEINE SICHERHEITSHINWEISE

Zu Ihrer eigenen Sicherheit und um unnötige Schäden von Ihrem Gerät abzuwenden, lesen und beachten Sie bitte die nachfolgenden Sicherheitshinweise:

5.1 Allgemeine Hinweise



Wichtige Sicherheitshinweise!

- Dieses Produkt ist für den privaten, nicht gewerblichen Gebrauch vorgesehen!
- Dieses Produkt gehört, wie alle elektronischen Produkte, nicht in Kinderhände! Dieses Produkt ist nicht dafür bestimmt, durch Personen (einschließlich Kinder) mit eingeschränkten physischen, sensorischen oder geistigen Fähigkeiten oder mangels Erfahrung und / oder mangels Wissens benutzt zu werden. Es sei denn, sie werden durch eine für Ihre Sicherheit zuständige Person beaufsichtigt oder erhalten von Ihnen Anweisungen, wie das Gerät zu verwenden ist!
- Ziehen Sie in jedem der folgenden Fälle sofort den Netzstecker, und setzen Sie sich mit Ihrem Kundendienst oder der Servicehotline in Verbindung:
 - Wenn das Gerät einer extrem starken Erschütterung ausgesetzt wurde!
 - Wenn das Gerät beschädigt wurde oder wenn Fremdkörper in das Gerät gelangt sind!
 - Wenn vom Gerät Rauch oder ungewöhnliche Gerüche ausgehen!
- Zerlegen Sie das Produkt nicht in seine Einzelteile. Das Gerät enthält keine vom Benutzer zu wartenden Komponenten. Der unsachgemäße Zusammenbau kann zu elektrischen Schlägen oder Fehlfunktionen führen!

- Öffnen Sie niemals das Gerät! Jeder Reparaturversuch durch nicht qualifizierte Personen kann gefährlich sein!
- Nehmen Sie keine Veränderungen an dem Produkt vor, hierdurch gehen jegliche Gewährleistungsansprüche verloren!
- Stellen Sie keine mit Flüssigkeit gefüllten Gegenstände oder offene Flammen (Feuer) auf das Gerät!



Hinweise zum Transport

Wichtige Sicherheitshinweise!

- Fassen Sie das Gerät nur an den Gehäusekanten an! Das Display besteht aus Glas oder Kunststoff und kann bei unsachgemäßer Behandlung zerbrechen oder beschädigt werden. Bei Schäden, die durch äußere Einwirkung entstanden sind, wird keine Garantieleistung gewährt!
- Vermeiden Sie es, den Bildschirm zu berühren oder mit den Fingern längere Zeit auf den Bildschirm oder den Rahmen zu drücken. Dadurch kann es zu vorübergehenden Verzerrungseffekten oder Schäden des Bildschirms kommen!
- Üben Sie keinen starken Druck mit der Hand oder einem spitzen Gegenstand wie einem Nagel, Bleistift oder Kugelschreiber auf das Gerätedisplay aus!
- Es wird empfohlen, das TV-Gerät im Originalkarton oder in der Originalverpackung zu bewegen bzw. zu transportieren (wenn dieses nicht festmontiert wurde).



Hinweise zur Montage

Wichtige Sicherheitshinweise!

Die Lüftungsschlitze an der Geräterückwand müssen stets frei bleiben, bitte keine Fremdkörper z.B. Zeitungen, Deckchen oder andere Textilien auf oder über das TV-Gerät legen. Seitlich und oben muss mindestens je 2 cm freier Raum für die Luftzirkulation sichergestellt werden.

Wenn das Gerät in einem Schrank oder einem Regal verbaut oder montiert wird, muss auch hier zwingend sichergestellt werden, dass die Luftzirkulation ausreichend stattfinden kann. Wie jedes elektronische Gerät benötigt das Produkt im Betrieb Luft zur Kühlung. Wird die Luftzirkulation behindert, kann es zu Bränden oder einer automatischen Abschaltung (Schutzabschaltung) des Geräts kommen.

- Schützen Sie das Gerät vor staubigen Umgebungen!
- Falls das TV-Gerät an der Wand montiert wird, darf es nicht an den Stromund Signalkabeln auf der Rückseite des TV-Gerätes aufgehängt werden. Anderenfalls besteht die Gefahr von Bränden oder Stromschlägen!
- Achten Sie darauf, dass sich Kinder nicht an das TV-Gerät hängen oder daran hochklettern. Andernfalls kann das Gerät umfallen, wodurch schwere Verletzungen hervorgerufen werden können!
- Wenn Sie das TV-Gerät an der Wand montieren, befestigen Sie eine VESA-Wandhalterung (optional erhältlich) an der Rückseite des Geräts! Wenn Sie das TV-Gerät mit einer Wandhalterung montieren möchten, befestigen Sie diese sorgfältig, um ein Herunterfallen zu vermeiden!
- Stellen Sie das Produkt nicht auf instabile Regale oder geneigte Oberflächen auf! Vermeiden Sie außerdem Stell-plätze, die vibrieren oder auf denen das Produkt keinen sicheren Halt hat! Andernfalls kann das Gerät herunter- oder umfallen, wodurch Verletzungen oder Beschädigungen am Gerät verursacht werden können!
- Das Gerät sollte insbesondere bei Aufstellung in oder auf Möbeln nicht nach vorne herausragen!

- Berühren Sie nicht die Lüftungsöffnungen, wenn das TV-Gerät über längere Zeit läuft, da die Lüftungsöffnungen heiß werden könnten!



Wichtige Sicherheitshinweise!

Falsche Spannungen können das Gerät beschädigen! Dieses Gerät darf nur an ein Stromversorgungsnetz mit der auf dem Typenschild angegebenen Spannung mittels korrektem 12V/24V Geräteanschlusskabel angeschlossen werden!

Verlegen Sie das Stromkabel immer so, dass es nicht beschädigt werden kann! Das Stromkabel darf nicht geknickt, oder über scharfe Kanten verlegt, nicht begangen und keinen Chemikalien ausgesetzt werden! Ein Stromkabel mit beschädigter Isolation kann zu Stromschlägen führen und stellt eine Brandgefahr dar!

Zusätzliche Hinweise – Externes 230V Netzteil (optional)

- Achten Sie bei der Verwendung des Produktes im Zusammenspiel mit einem 230V Netzteil, dass dies immer leicht zugänglich ist. Um dieses im Notfall schnell aus der Steckdose entfernen zu können!
- Berühren Sie den Netzstecker nicht mit nassen Händen! Wenn die Kontaktstifte nass oder verstaubt sind, trocknen Sie den Netzstecker vollständig ab, bzw. befreien Sie ihn von Staub. Feuchtigkeit erhöht die Gefahr eines tödlichen Stromschlags!
- Das Stromkabel muss vollständig in die Steckdose eingesteckt werden! Ist das Stromkabel nicht fest in die Steckdose eingesteckt, besteht Brandgefahr!
- Berühren Sie das Ende des Netzkabels nicht mit einem leitenden Gegenstand (wie z.B. einer Gabel), während das Netzkabel mit der Steckdose verbunden ist!
- Es dürfen keine Metallgegenstände wie Münzen, Haarnadeln, Besteck oder Draht bzw. entzündliche Gegenstände wie Papier oder Streichhölzer in das Gerät gelangen! Achten Sie insbesondere auf Kinder. Es besteht die Gefahr von Stromschlag, Brand oder Verletzung! Wenn ein Gegenstand in das Gerät gelangt, ziehen Sie das Stromkabel, und wenden Sie sich an den Kundendienst!
- Das Stromkabel darf nicht mit heißen Gegenständen wie einem Heizkörper in Berührung kommen! Stellen Sie zudem keine schweren Gegenstände oder das Gerät selbst auf das Stromkabel! Andernfalls bestehen Brandgefahr und die Gefahr von Stromschlägen!

Schließen Sie nicht zu viele Elektrogeräte an einer einzelnen Steckdose an! Andernfalls kann es aufgrund von Überhitzung zu Bränden kommen!

Hinweise zur Fernbedienung und Batterien



Achtung! Laserklasse 1

Die Fernbedienung besitzt eine Infrarotdiode der Laserklasse 1. Betrachten Sie diese nicht mit optischen Geräten, um Augenverletzungen zu vermeiden!

- Es sollten sich keine Gegenstände zwischen der Fernbedienung und dem IR Sensor befinden.
- Das Signal von der Fernbedienung kann durch Sonnenlicht oder andere starke Lichteinstrahlung gestört werden.



Wichtige Sicherheitshinweise!

- Bewahren Sie Batterien stets kindersicher auf! Es besteht Verschluckungsgefahr!
- Versuchen Sie niemals Alkaline Batterien aufzuladen!
- Schließen Sie Batterien nicht kurz oder werfen Sie sie nicht ins Feuer!
- Tauschen Sie stets beide Batterien gleichzeitig aus! Mischen Sie nicht alte und neue Batterien oder Batterien unterschiedlicher Bauart!
- Batteriesäure, die aus einer Batterie austritt, kann zu Hautreizungen führen! Bei Hautkontakt mit viel Wasser abspülen. Wenn die Flüssigkeit in die Augen gelangt ist, gründlich mit Wasser ausspülen, nicht reiben und sofort einen Arzt aufsuchen.

LIEFERUMFANG

- TV-Gerät
- Fernbedienung (Fernbedienung WebOS und DVD Player)
- Standfuß
- 12V/24V Anschlusskabel mit Zigarettenanzünder
- 230V Netzteil
- Montageschrauben & sonstiges Zubehör
- Bedienungsanleitung



Wichtige Hinweise!

Um den DVD-Modus wieder zu verlassen / beenden, drücken Sie die Taste [POWER] auf der DVD-Fernbedienung! Wenn Sie den DVD-Modus direkt über die normale Fernbedienung verlassen, läuft das Laufwerk im Hintergrund weiter und schaltet sich erst nach ca. 2 Stunden automatisch in den Standby-Modus

MULTIMEDIA FUNKTIONEN

HDMI CEC Funktion

Da es sich bei dem Betriebssystem um webOS Hub von LG handelt, unterstützt das TV-Gerät SIMPLINK (LG eigene CEC Steuerung). Hierdurch kann z.B. eine Soundbar mit HDMI™-Eingang, eine Konsole oder ein Android-Stick angeschlossen und über die Fernbedienung des TVs gesteuert werden.

Ablauf:

1. Schließen Sie das entsprechende Gerät am HDMI™-Anschluss auf der Rückseite des TVs an.
2. Drücken Sie die Taste [] auf der Fernbedienung und wählen Sie folgenden Pfad:

Alle Einstellungen > Allgemein > Geräte > HDMI Einstellungen > SIMPLINK (HDMI-CEC) und aktivieren Sie dieses.

Hinweis: Bitte verwenden Sie für den Anschluss entsprechender Geräte ein hochwertiges Anschlusskabel (High Speed HDMI™-Kabel mit Ethernet), welches auch die entsprechende Belegung für den Informationsaustausch zwischen beiden Geräten besitzt.

Verwendung von HDMI ARC

Wenn ein entsprechendes Gerät (z.B. eine Soundbar) via HDMI™ angeschlossen wurde und Sie den Ton über dieses ausgeben möchten, muss zusätzlich die Audioausgabequelle geändert werden.

Drücken Sie hierzu die Taste [] auf der Fernbedienung und wählen Sie in der Schnellauswahl den Punkt **[Audioausgabe]**. Bestätigen Sie die Auswahl mit der Taste **[ENTER]**. Nun kann die Audioausgabe entsprechend auf HDMI(ARC)-Gerät geändert werden.

Verbinden von Bluetooth® Ausgabegeräten

Wenn ein Bluetooth® Kopfhörer oder ein Bluetooth® Lautsprecher mit TV-Gerät verbunden werden soll, können Sie dies auf zwei Arten einrichten.

Gehen Sie hierzu in die Einstellungen des Gerätes mit der Taste [] auf der Fernbedienung.

Variante 1 – Einrichtung über den Punkt [Audioausgabe] (dritter Punkt von oben)

Wählen Sie hier nun über die Navigationstasten (links/rechts) den Auswahlpunkt **[Bluetooth-Gerät]** aus.

REINIGUNG

Sprühen Sie kein Wasser auf das Produkt, und bringen Sie es nicht mit entzündlichen Stoffen (Verdünnungsmittel oder Benzol) in Verbindung. Es besteht Stromschlag- und Brandgefahr.

Achten Sie bei der Reinigung darauf, dass keine Flüssigkeiten in das Produkt eindringen. Die Verwendung von lösemittelhaltigen oder aggressiven Reinigungsmitteln sowie Spiritus oder Verdünnungen ist untersagt, da sie die Beschichtung bzw. die Oberfläche des Produktes beschädigen könnte. Reinigen Sie das Produkt daher ausschließlich mit einem weichen, fusselfreien sowie maximal leicht feuchten Tuch.

RECHTLICHE HINWEISE

Lizenztexte



The terms HDMI, HDMI High-Definition Multimedia Interface, HDMI trade dress and the HDMI Logos are trademarks or registered trademarks of HDMI Licensing Administrator, Inc.



The Bluetooth® word mark and logos are registered trademarks owned by Bluetooth SIG, Inc. and any use of such marks by Falcon World Class Technology is under license.

Apple®, iPhone® und iPad® sind Warenzeichen, App Store ist eine Dienstleistungsmarke von Apple Inc., eingetragen in den U.S.A. und in anderen Ländern.

Google, YouTube, other marks are trademarks of Google LLC.

Weitere genannte Namen oder Bezeichnungen können die Warenzeichen bzw. eingetragenen Warenzeichen der jeweiligen Eigentümer sein.

Herstellerinformation

Sehr geehrter Kunde, sollten Sie technischen Rat benötigen und Ihr Fachhändler konnte Ihnen nicht weiterhelfen, kontaktieren Sie bitte unseren technischen Support.

Unser technischer Support steht Ihnen in Deutsch sowie Englisch Sprache zur Verfügung. Besuchen Sie auch unsere Serviceseite unter:

Herstellerinformation

Sehr geehrter Kunde, sollten Sie technischen Rat benötigen und Ihr Fachhändler konnte Ihnen nicht weiterhelfen, kontaktieren Sie bitte unseren technischen Support.

Unser technischer Support steht Ihnen in Deutsch sowie Englisch Sprache zur Verfügung. Besuchen Sie auch unsere Serviceseite unter:

<https://www.falcontechnology.eu/product-support/>

Haftungsausschluss

Die Falcon Technical Ltd übernimmt keinerlei Haftung und Gewährleistung für Schäden, die aus unsachgemäßer Installation oder Montage sowie unsachgemäßem Gebrauch des Produktes oder einer Nichtbeachtung der Sicherheitshinweise resultieren.

Verbesserungen und Änderungen an dieser Bedienungsanleitung – aufgrund von Druckfehlern, Ungenauigkeit der vorliegenden Informationen oder Verbesserungen des Produktes – können von Falcon jederzeit und ohne Vorankündigung vorgenommen werden. Solche Änderungen werden in neueren Ausgaben dieser Bedienungsanleitung oder in der Online-Variante übernommen. Sämtliche Bilder dienen lediglich zu Illustrationszwecken und stellen das eigentliche Gerät nicht unbedingt 100 % genau dar.

Hinweise zur Garantie

Die Garantiezeit beginnt mit dem Kauf des Gerätes. Diesen Zeitpunkt weisen Sie bitte durch den Kaufbeleg nach. Bewahren Sie diese Unterlagen bitte sorgfältig auf. Unsere Garantieleistung richtet sich nach unseren, zum Zeitpunkt des Kaufes gültigen Garantiebedingungen

Urheberrecht

Diese Bedienungsanleitung ist urheberrechtlich geschützt. Jede Vervielfältigung oder jeder Nachdruck, auch auszugsweise, sowie die Wiedergabe der Abbildungen, auch im veränderten Zustand ist nur mit schriftlicher Zustimmung des Herstellers gestattet.

Entsorgung



Hinweise zum Umweltschutz

Ab dem Zeitpunkt der Umsetzung der europäischen Richtlinien 2012/19/EU und 2006/66/EG in nationales Recht gilt folgendes: Elektrische und elektronische Geräte sowie Batterien dürfen nicht mit dem Hausmüll entsorgt werden. Der Verbraucher ist gesetzlich verpflichtet, elektrische und elektronische Geräte sowie Batterien am Ende ihrer Lebensdauer an den dafür eingerichteten, öffentlichen Sammelstellen oder an die Verkaufsstelle zurückzugeben



Einzelheiten dazu regelt das jeweilige Landesrecht. Das Symbol auf dem Produkt, der Gebrauchsanleitung oder der Verpackung weist auf diese Bestimmungen hin. Mit der Wiederverwertung, der stofflichen Verwertung oder anderen Formen der Verwertung von Altgeräten/Batterien leisten Sie einen wichtigen Beitrag zum Schutz unserer Umwelt.

Information - Verpackungsmaterial

Verpackungen sowie das Verpackungsmaterial sind recyclingfähig und sollen grundsätzlich der Wiederverwertung zugeführt werden. Verpackungsmaterialien wie z.B. Folienbeutel gehören nicht in Kinderhände!

Vereinfachte Konformitätserklärung nach RED-Richtlinie

Hiermit erklärt die Firma Falcon Technical Ltd, dass der beschriebene Funkanlagentyp der Richtlinie 2014/53/EU und den weiteren für das Produkt zutreffenden Richtlinien entspricht. Der vollständige Text der EU-Konformitätserklärung ist unter der folgenden Internetadresse verfügbar: www.falcontechology.eu (Bitte beachten Sie hierfür Ihre entsprechende Modellbezeichnung).

Angaben zur Sendeleistung

	Frequenzbereich	Sendeleistung
Bluetooth®	2400 bis 2483,5 MHz	> 10 dBm
WLAN	2400 bis 2483,5 MHz	> 20 dBm
	5150 bis 5725 MHz	> 20 dBm
	5725 bis 5850 MHz	> 20 dBm

(Da sich Frequenzkanäle je nach Land unterscheiden können, kann der Benutzer die Betriebsfrequenz nicht ändern oder anpassen. Dieses Gerät ist entsprechend der regionalen Frequenztafel eingestellt.)