



beyerdynamic

# AMIRON 200

OPEN TRUE WIRELESS EARPHONES

User Manual | Bedienungsanleitung | Mode d'emploi  
Instrucciones de uso | Manuale d'uso | Manual de instruções  
Gebruiksaanwijzing | Brugsvejledning | Käyttöohje  
Bruksanvisning | Bruksanvisning | Návod k obsluze | Kasutusjuhend  
Kezelési útmutató | Naudojimo instrukcija | Lietošanas pamācība  
Instrukcja obsługi | Instrucțiuni de utilizare | Návod na používanie  
取扱説明書 | 사용 설명서 | 使用说明书 | 操作説明

EN DE FR ES IT PT NL DA FI NO SV

CS ET HU LT LV PL RO SK JA KO ZH



**CONTENTS**

**SAFETY INSTRUCTIONS** ..... **3**

Intended use ..... 3

Adjusting the volume ..... 3

Cleaning ..... 3

Damage from liquids ..... 3

Risk of swallowing ..... 3

Power and connecting cable ..... 3

Using the batteries ..... 3

Storing the battery ..... 3

Charging ..... 3

Environmental conditions ..... 3

**BOX CONTENTS** ..... **4**

**REMOVE FROM PACKAGING AND PUT ON** ..... **4**

**CHARGING THE BATTERIES** ..... **4**

Remarks on the life of Li-ion batteries ..... 4

**BEYERDYNAMIC APP** ..... **5**

**CONTROLS AND INDICATORS** ..... **5**

**OPERATION** ..... **5**

Pairing ..... 5

How to delete the pairing list ..... 6

Turning on/off ..... 6

Playing media ..... 6

Activate the voice assistant ..... 6

Adjusting the volume ..... 6

Making a phone call ..... 6

Resetting to factory settings ..... 7

Overview of operating functions ..... 7

Overview of LED displays ..... 7

Cleaning ..... 7

**TROUBLESHOOTING** ..... **7**

**HELP WITH PROBLEMS / FAQ** ..... **8**

**PRODUCT REGISTRATION** ..... **8**

**DISPOSAL** ..... **8**

Battery disposal ..... 8

**EU DECLARATION OF CONFORMITY** ..... **8**

**TECHNICAL SPECIFICATIONS** ..... **8**

**WARRANTY CONDITIONS** ..... **8**

**TRADEMARKS** ..... **8**

**THIRD PARTY LICENSES** ..... **8**

Thank you for purchasing the AMIRON 200 Open True Wireless Earphones from beyerdynamic. Please take some time to read this information carefully before using the product.

## SAFETY INSTRUCTIONS

- ▶ Read these safety instructions carefully before using the AMIRON 200.
- ▶ Heed all instructions given, especially those regarding the safe use of the AMIRON 200.
- ▶ Do not use the AMIRON 200 when it is damaged.

### Intended use

- ▶ Only use the AMIRON 200 as described in this manual. The company beyerdynamic GmbH & Co. KG accepts no liability for damage to the AMIRON 200 or injury to persons caused by careless, improper or incorrect use of the AMIRON 200, or by use for purposes not specified by the manufacturer.
- ▶ beyerdynamic GmbH & Co. KG is not liable for damage to USB devices that do not comply with the USB specifications.
- ▶ beyerdynamic GmbH & Co. KG is not liable for damage resulting from connection interruptions due to batteries being empty or too old, or due to exceeding the Bluetooth® transmission range.
- ▶ Please also observe the relevant country-specific regulations before using the product.

### Adjusting the volume



High volumes and long listening can permanently damage your hearing.

- ▶ Before using the AMIRON 200, set the volume to minimum. Only increase the volume afterwards.
- ▶ In case of tinnitus, decrease the volume. If necessary, consult a doctor.
- ▶ Excessively high volumes and long listening times may cause hearing damage.
- ▶ As a rule of thumb, the higher the volume, the shorter the listening time.

### Cleaning

- ▶ For reasons of hygiene and health, clean the earphones regularly, especially after contact with moisture or wetness and when they are dirty.

### Damage from liquids

Liquid penetration can damage the AMIRON 200.

- ▶ Make sure that no liquids penetrate the AMIRON 200 (e.g. when cleaning).
- ▶ Do not use solvent-based or aggressive cleaning agents.

### Risk of swallowing

- ▶ Keep small parts, such as product, packaging and accessories, away from children and pets. They constitute a choking hazard if swallowed!

### Power and connecting cable

- ▶ Only use the cable supplied by us for both charging and connecting to a laptop.

### Using the batteries

#### Danger from heat, water and mechanical stress

Excessive heat, water and mechanical stress, may cause explosion, heat, fire, smoke or fumes. Injuries and irreversible damage to the battery may result.

- ▶ Do not expose the battery to excessive heat, fires or extremely low air pressures. There is a risk of explosion, fire, smoke or gas.
- ▶ Do not subject the battery to mechanical stress such as crushing.
- ▶ Do not open the housing or remove the battery.
- ▶ Only use a USB 2.0/3.0 standard-compliant 5 V power adapter to charge the battery via the integrated USB type C port.

### Storing the battery

- ▶ If the battery is not going to be used for an extended period, set the charge level to approximately 50% of the maximum capacity and store it at temperatures up to max. 30 °C.

### Charging

- ▶ Disconnect the USB connecting cable from the charging unit once the device is fully charged.

### Environmental conditions

- ▶ Do not expose the AMIRON 200 to rain, snow, liquids or moisture.

## BOX CONTENTS

- ▶ Charging case
- ▶ Earphones L/R
- ▶ Charging cable USB type C to USB type A
- ▶ Quick Start Guide
- ▶ Compliance Booklet

## REMOVE FROM PACKAGING AND PUT ON

- ▶ Remove the earphones from the charging case. Remove the film protecting the charging contacts located under each earphone. Afterwards place the earphones into the charging case to charge the integrated batteries before first use. Please also refer to the chapter “Charging”.



- ▶ Place the earphone onto your ear.



- ▶ The earphone fits correctly when it rests gently over the top of your ear.

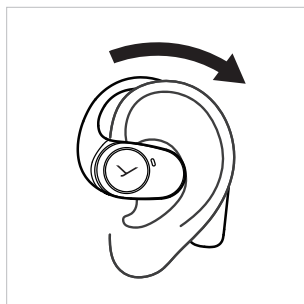

- ▶ Correct fit.

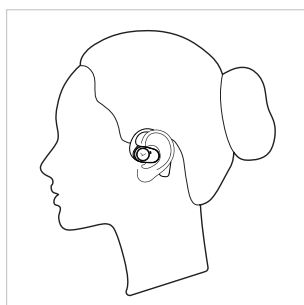

## CHARGING THE BATTERIES

The earphones are charged via the battery of the charger. For charging, we recommend that you only use the supplied USB cable. Please fully charge the batteries in the charger and earphones before using the AMIRON 200 for the first time.

- ▶ Put the earphones into the charging case.
- ▶ Close the lid and connect the USB cable into the socket on the charging case for charging.
- ▶ A 5-minute charge of the earphones will offer 90 minutes of playtime. Up to 11 hours of total playtime with fully charged earphones. With additional 25 hours with charging case.
- ▶ Alternatively, you can place the charging case on a wireless charging station.

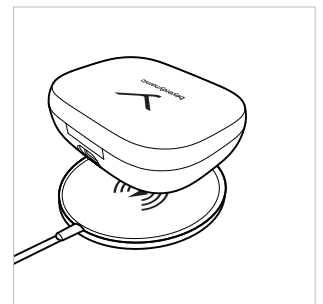
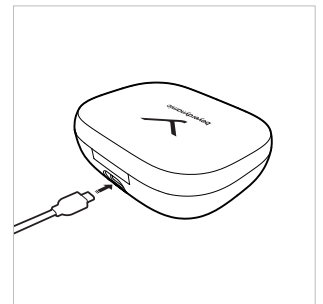

### Remarks on the life of Li-ion batteries

- ▶ When fully charged, disconnect the USB cable from the charging case and the product.
- ▶ **CAUTION!** High temperatures, especially with a high charge level, can cause irreversible damage.
- ▶ If the battery is not used or is stored for extended periods of time, it is recommended to charge it to approx. 50% and store it at no more than 30 °C.
- ▶ Switch off the battery-powered product after use.

## BEYERDYNAMIC APP

The beyerdynamic app gives you a customised control of your AMIRON 200.

- ▶ Download the beyerdynamic app from the App Store (for iOS devices) or Google Play (for Android devices).

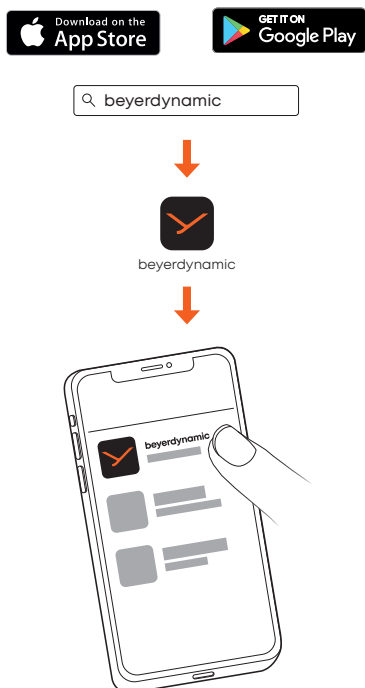

- ▶ With the beyerdynamic app you can carry out customised operation settings and software updates.
- ▶ These settings are saved to your AMIRON 200, so you can enjoy with any playback device connected to your AMIRON 200.

## CONTROLS AND INDICATORS

- 1 Outside LED indicator
- 2 Multi Function Button (MFB)
- 3 Inside LED indicator
- 4 Touch pad

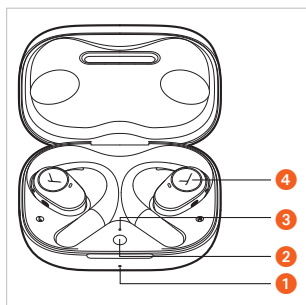

## OPERATION

You can operate the earphones by lightly tapping the touch pad.

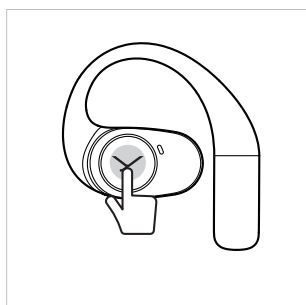

## Pairing

Before you can use AMIRON 200, you must pair it with a mobile phone or another Bluetooth®-enabled device. The pairing process may differ depending on the device.

- ▶ Please refer to the operating instructions of the device with which you wish to pair AMIRON 200.

- ▶ When both earphones are in the charging case, press and hold the MFB button on the case for 5 seconds ( ) until the LEDs of the earphones start flashing alternately red and white.

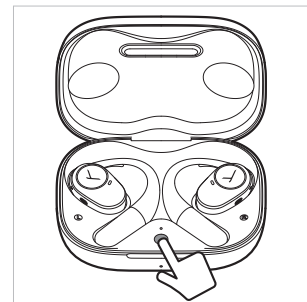

- ▶ If the earphones are out of the charging case, just tap either the left or right earphone 5 times ( ) to put the earphones into the pairing mode.



- ▶ Select "AMIRON 200" in the pairing list on your mobile device.

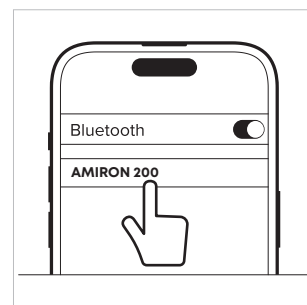

## Notes

- ▶ When you open the charging case for the first time, AMIRON 200 will be automatically in the pairing mode.
- ▶ When you place the earphones back into the charging case, they will disconnect automatically.
- ▶ The earphones will connect to the last connected device when you open the charging case.
- ▶ If your earphones are connecting to a device and you want to add a new device, tap either side 5 times ( ) to put the earphones into the pairing mode, and select "beyerdynamic AMIRON 200" in the pairing list on the new device. The earphones can connect to two devices at the same time.
- ▶ When the earphones are beyond Bluetooth® pairing distance, they will be disconnected. If they are back in reach within 5 minutes, they will automatically restore the connection, otherwise you have to connect manually.

### How to delete the pairing list

- ▶ Place both earphones into the charging case. Double-press and hold the MFB button on the charging case for 6 seconds (● —) to delete the pairing list. The LED on the outside of the charging case lights up white for 3 seconds and then flashed red and white. The earphones are in the pairing mode.

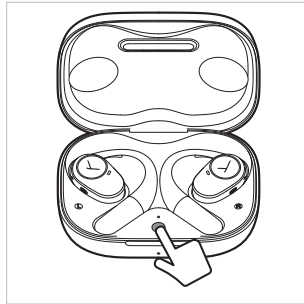

### Turning on/off

- ▶ AMIRON 200 will automatically power on, when you open the charging case.

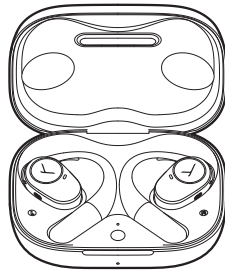

- ▶ AMIRON 200 will automatically power off, when you place the earphones in the case and close the lid.



- ▶ **Without the charging case**

#### Turning off:

The earphones can only be turned off one by one. Tap the left or right earphone 3 times and hold the touch pad after the 3rd tap for 2 seconds (● ● ● —). You will also hear the voice prompt "Power off".

#### Turning on:

The earphone can only be turned on one by one. Tap the left or right earphone and hold the touch pad for 2 seconds (—). You will also hear the voice prompt "Power on".

- ▶ AMIRON 200 will automatically turn off when not in use for 10 minutes or longer. You can also change this time frame on the beyerdynamic app.

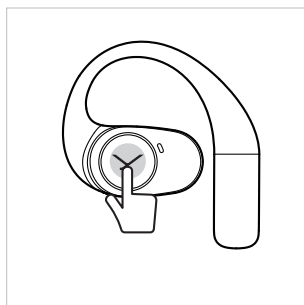

### Playing media

- ▶ Tap once (●) to start or stop playback.
- ▶ Tap twice (● ●) the **right** earphone to play the **next** track.
- ▶ Tap twice (● ●) the **left** earphone to play the **previous** track.

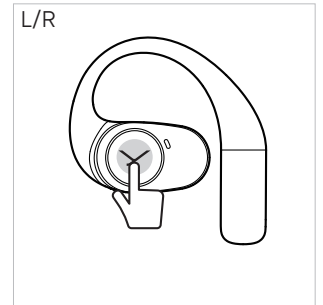

### Activate the voice assistant

- ▶ Double tap and hold (● ● —) to activate the voice assistant.

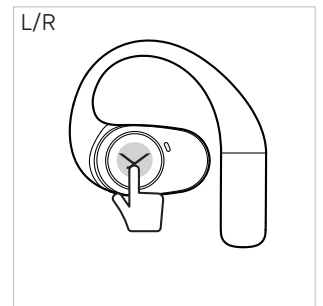

### Adjusting the volume

- ▶ Tap the **right** earphone and hold (—) to **increase** the volume.
- ▶ Tap the **left** earphone and hold (—) to **decrease** the volume.

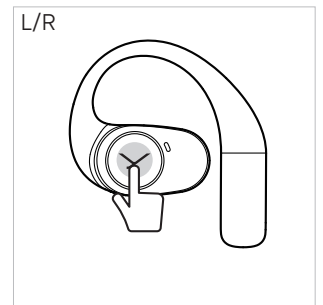

### Making a phone call

- ▶ Tap once (●) to accept an incoming call or to switch between two active calls.
- ▶ Tap twice (● ●) to hang up.
- ▶ Tap twice (● ●) to reject an incoming call.

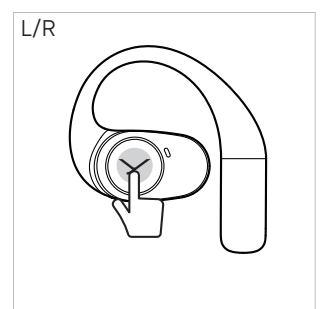



## Resetting to factory settings



When resetting to factory settings, all personal data is deleted!

There are two ways to restore the factory settings:

1. In the beyerdynamic app, click on the icon for Settings > [Factory settings], to restore the factory settings.
2. Place the earphones back into the charging case and press and hold the MFB button for 12 seconds (  ) until the LED inside the charging case lights up red for 2 seconds.

## Overview of operating functions

Earphones on the ear	Operation (earphones)
Switch to pairing mode	▶ Tap right <b>or</b> left five times ( ●●●●● )
Turning on	▶ Tap right <b>or</b> left and hold for two seconds (  )
Turning off	▶ Tap right <b>or</b> left three times and hold on the touch pad after the 3rd tap ( ●●● )
Start / stop playback	▶ Tap once ( ● )
Play previous track	▶ Tap <b>left</b> twice ( ●● )
Play next track	▶ Tap <b>right</b> twice ( ●● )
Switch on voice assistant	▶ Tap right <b>or</b> left twice and hold with the second tap ( ●● )
Accept incoming call/ switch between two active calls	▶ Tap once ( ● )
End active call/reject incoming call	▶ Tap twice ( ●● )
Increase volume	▶ Tap <b>right</b> once and hold (  )
Decrease volume	▶ Tap <b>left</b> once and hold (  )



Both earphones in the charging case	Operation (charging case)
Switch to pairing mode	▶ Press and hold the multifunction button 5 seconds (  ) until the LED inside the charging case flashes alternately red and white
Delete pairing list	▶ Double-press and hold the multifunction button 6 seconds ( ●●●●●● )
Reset to factory settings	▶ Press and hold the multifunction button 12 seconds (  )

## Overview of LED displays

### Charging case inside

- Pairing mode
- ○ ○ Turned on and connected to a device

When the earphones are placed in the charging case, the LED lights up for 5 seconds and indicates the charging status of the earphones:

-  Battery level 1% - 30%
-  Battery level 31% - 100%



### Charging case outside

While being charged

- ● ● Battery level 1% - 30%
- ○ ○ Battery level 31% - 99%
-  Battery level 100%

- ▶ When the charging case is opened and closed again, the LED light will be on for 5 seconds to indicate the battery level of the charging case.

Not being charged

-  Battery level 1% - 30%
-  Battery level 31% - 100%

## Cleaning

- ▶ Clean the AMIRON 200 earphones regularly with a soft, lint-free cloth. If necessary, you can moisten the cloth with lukewarm water. Make sure that no liquid gets into the housing or the sound transducer.
- ▶ Do not use solvent-based cleaners, as these can damage the surface.

## TROUBLESHOOTING

Problem	Cause	Solution
AMIRON 200 cannot be switched on	▶ Battery is empty or almost empty.	▶ Charge the battery.
No audio output	▶ No Bluetooth® connection	▶ Pair AMIRON 200 with the player.
AMIRON 200 does not appear among the available Bluetooth® devices on the player	<ul style="list-style-type: none"> <li>▶ AMIRON 200 is turned off.</li> <li>▶ AMIRON 200 is not in the pairing mode.</li> <li>▶ There exists a Bluetooth® connection to another player already.</li> </ul>	<ul style="list-style-type: none"> <li>▶ Turn on AMIRON 200.</li> <li>▶ Put AMIRON 200 into the pairing mode.</li> <li>▶ Disconnect the Bluetooth® connection to the other player and connect AMIRON 200 to the desired device.</li> </ul>
Playback volume is too low, despite the volume of AMIRON 200 is set to maximum	▶ The received audio signal is too low.	▶ Increase the playback volume on the player.

<p>The wireless range is too low or the connection is disrupted</p>	<p>▶ There are interferences with other devices.</p>	<p>▶ Move away from WLAN routers and microwave ovens. ▶ Make sure that your body is not between the player and AMIRON 200.</p>
---	--	--

## HELP WITH PROBLEMS / FAQ

Answers to more most common problems and questions can be found on the internet at:  
<https://www.beyerdynamic.com/faq>

## PRODUCT REGISTRATION

Using the serial number, you can register your AMIRON 200 on the internet at:  
<https://www.beyerdynamic.com/service>

## DISPOSAL

- ▶ This symbol on the product, in the operating instructions or on the packaging means that electrical and electronic devices must be disposed of separately from household waste at the end of their life cycle.
- ▶ Always dispose of used equipment in accordance with applicable regulations.



### For sale within the EU only:

- ▶ For the return of old equipment, there are free collection points or a free return to beyerdynamic, as well as other acceptance points for reuse. The addresses are available at the local city or municipal administration.
- ▶ Dealers for electronic equipment are generally obliged to take back waste electrical/electronic equipment free of charge. This obligation also applies to sales via remote communication.

### Battery disposal

- ▶ Dispose of batteries separately from the product after use in accordance with the applicable regulations. They must not be disposed of with household waste. Returning batteries is free of charge.
- ▶ Discharge the batteries before disposal.

For this product a non-destructive removal of the battery by the end user is not possible. Please contact beyerdynamic or consult independent professional staff. The properly removed battery must be disposed of in a container intended for this purpose with tape put on the terminals; do not dispose of it with household waste or municipal waste.

## EU DECLARATION OF CONFORMITY

The company beyerdynamic GmbH & Co. KG hereby declares that this radio transmission device complies with the EU Directive 2014/53/EU and the EU Directive 2011/65/EU.

- ▶ The full text of the EU declaration of conformity can be found on the internet at:  
<https://www.beyerdynamic.com/cod>

## TECHNICAL SPECIFICATIONS

Bluetooth® frequency range	2.402 – 2.480 GHz
Transmitting power	12 dBm (Bluetooth®)
Charging temperature range	0 to +35 °C
Operating temperature range	0 to +35 °C

- ▶ You can find more detailed information about the technical specifications online at:  
<https://www.beyerdynamic.com/amiron-200>.

## WARRANTY CONDITIONS

beyerdynamic provides a limited warranty for the original beyerdynamic product you have purchased.

- ▶ You can find detailed information about beyerdynamic's warranty conditions on the internet at:  
<https://www.beyerdynamic.com/service/warranty>

## TRADEMARKS

The Bluetooth® word mark and logos are registered trademarks of the Bluetooth® SIG, Inc. and any use of such marks by beyerdynamic is under license.

USB Type-A, USB Type-B and USB Type-C are trademarks of USB Implementers.

## THIRD PARTY LICENSES

For more information on 3rd party licenses, please go to:  
[https://www.beyerdynamic.com/media/downloads/headphones/manual/Licenses\\_amiron200.md](https://www.beyerdynamic.com/media/downloads/headphones/manual/Licenses_amiron200.md)



## INHALT

<b>SICHERHEITSHINWEISE</b> .....	<b>10</b>
Bestimmungsgemäßer Gebrauch .....	10
Einstellen der Lautstärke .....	10
Reinigung .....	10
Beschädigung durch Flüssigkeiten .....	10
Gefahr von Verschlucken .....	10
Strom- und Anschlusskabel .....	10
Verwenden der Akkus .....	10
Lagerung des Akkus .....	10
Laden .....	10
Umweltbedingungen .....	10
<b>LIEFERUMFANG</b> .....	<b>11</b>
<b>AUS DER VERPACKUNG NEHMEN UND AUFSETZEN</b> .....	<b>11</b>
<b>AKKUS AUFLADEN</b> .....	<b>11</b>
Hinweise zur Lebensdauer von Li-Ion-Akkus .....	11
<b>BEYERDYNAMIC APP</b> .....	<b>12</b>
<b>BEDIENELEMENTE</b> .....	<b>12</b>
<b>BEDIENUNG</b> .....	<b>12</b>
Kopplung herstellen .....	12
Kopplungsliste löschen .....	13
Ein-/Ausschalten .....	13
Medien wiedergeben .....	13
Sprachassistenten einschalten .....	13
Lautstärke einstellen .....	13
Telefonieren .....	13
Auf Werkseinstellungen zurücksetzen .....	14
Übersicht der Bedienfunktionen .....	14
Übersicht der LED-Anzeigen .....	14
Reinigung .....	14
<b>PROBLEMLÖSUNG</b> .....	<b>14</b>
<b>HILFE BEI PROBLEMEN / FAQ</b> .....	<b>15</b>
<b>PRODUKTREGISTRIERUNG</b> .....	<b>15</b>
<b>ENTSORGUNG</b> .....	<b>15</b>
Akkus entsorgen .....	15
<b>EU-KONFORMITÄTSERKLÄRUNG</b> .....	<b>15</b>
<b>TECHNISCHE DATEN</b> .....	<b>15</b>
<b>GARANTIEBESTIMMUNGEN</b> .....	<b>15</b>
<b>WARENZEICHEN</b> .....	<b>15</b>
<b>SOFTWARE DRITTANBIETER</b> .....	<b>15</b>

Vielen Dank, dass Sie sich für den Open True Wireless Ohrhörer AMIRON 200 von beyerdynamic entschieden haben. Bitte nehmen Sie sich etwas Zeit und lesen Sie sich diese Informationen sorgfältig durch, bevor Sie das Produkt verwenden.

## SICHERHEITSHINWEISE

- ▶ Lesen Sie vor dem Benutzen des AMIRON 200, diese Anleitung sorgfältig und vollständig durch.
- ▶ Beachten Sie alle gegebenen Hinweise, insbesondere die zum sicheren Gebrauch des AMIRON 200.
- ▶ Verwenden Sie die Ohrhörer AMIRON 200 nicht, wenn sie defekt sind.

## Bestimmungsgemäßer Gebrauch

- ▶ Benutzen Sie den AMIRON 200 nicht anders als in dieser Produkthanleitung beschrieben. Die Firma beyerdynamic GmbH & Co. KG übernimmt keine Haftung für Schäden am AMIRON 200 oder Verletzungen von Personen aufgrund unachtsamer, unsachgemäßer, falscher oder nicht dem angegebenen Zweck entsprechender Verwendung des AMIRON 200.
- ▶ beyerdynamic GmbH & Co. KG haftet nicht für Schäden an USB-Geräten, die nicht den USB-Spezifikationen entsprechen.
- ▶ beyerdynamic GmbH & Co. KG haftet nicht für Schäden aus Verbindungsabbrüchen wegen leerer oder zu alter Akkus oder Überschreiten des Bluetooth®-Sendebereichs.
- ▶ Beachten Sie auch die jeweiligen länderspezifischen Vorschriften vor Inbetriebnahme.

## Einstellen der Lautstärke



Hohe Lautstärken und zu lange Hörzeiten können das Gehör dauerhaft schädigen.

- ▶ Stellen Sie vor dem Aufsetzen des AMIRON 200 die Lautstärke auf Minimum ein. Erhöhen Sie erst danach die Lautstärke.
- ▶ Reduzieren Sie bei Tinnitus die Lautstärke. Konsultieren Sie eventuell einen Arzt.
- ▶ Zu hohe Lautstärken können, insbesondere bei zu langen Hörzeiten das Gehör schädigen.
- ▶ Als Faustformel gilt: je höher die Lautstärke, desto kürzer die Hörzeit.

## Reinigung

- ▶ Reinigen Sie die Ohrhörer aus Hygiene- und Gesundheitsgründen regelmäßig, insbesondere nach Kontakt mit Feuchtigkeit oder Nässe und bei Verschmutzungen.

## Beschädigung durch Flüssigkeiten

Eindringende Flüssigkeit kann den AMIRON 200 beschädigen.

- ▶ Achten Sie darauf, dass keine Flüssigkeiten in den AMIRON 200 eindringen (z.B. beim Reinigen).
- ▶ Verwenden Sie keine Lösungsmittelhaltigen oder aggressiven Reiniger.

## Gefahr von Verschlucken

- ▶ Halten Sie Kleinteile wie Produkt-, Verpackungs- und Zubehöerteile von Kindern und Haustieren fern. Bei Verschlucken besteht Erstickungsgefahr!

## Strom- und Anschlusskabel

- ▶ Verwenden Sie zum Anschluss des Ladecases sowohl für das Aufladen als auch für den Anschluss an einen Laptop nur das von uns mitgelieferte Kabel.

## Verwenden der Akkus

### Gefahr durch Hitze, Wasser und mechanische Belastung

Bei zu großer Hitze, Wasser und zu hoher mechanischer Belastung besteht die Gefahr von Explosion, Hitze-, Feuer-, Rauch- oder Gasentwicklung. Verletzungen und irreversiblen Schäden am Akku können die Folge sein.

- ▶ Setzen Sie den Akku nicht übermäßiger Hitze, Feuer oder extrem niedrigem Luftdruck aus.
- ▶ Setzen Sie den Akku keinen mechanischen Belastungen aus (z.B. Quetschen).
- ▶ Öffnen Sie nicht das Gehäuse und bauen Sie den Akku nicht aus.
- ▶ Verwenden Sie zum Laden des Akkus über die integrierte USB-Buchse Typ C nur ein USB 2.0/3.0 standardkonformes 5 V-Netzteil.

## Lagerung des Akkus

- ▶ Sollte der Akku längere Zeit nicht verwendet werden, bringen Sie den Ladezustand auf ungefähr 50% der maximalen Kapazität und lagern Sie den Akku bei Temperaturen bis max. 30 °C.

## Laden

- ▶ Trennen Sie nach vollständigem Laden das USB-Anschlusskabel vom Ladegerät.

## Umweltbedingungen

- ▶ Setzen Sie den AMIRON 200 weder Regen noch Schnee, Flüssigkeiten oder Feuchtigkeit aus.

## LIEFERUMFANG

- ▶ Lade-case
- ▶ Ohrhörer L/R
- ▶ Ladekabel USB-C auf USB-A
- ▶ Kurzanleitung
- ▶ Compliance Booklet

## AUS DER VERPACKUNG NEHMEN UND AUFSETZEN

- ▶ Nehmen Sie die Ohrhörer aus dem Lade-case. Entfernen Sie die Folie für die Ladekontakte, die unter dem jeweiligen Ohrhörer liegt. Anschließend können Sie die Ohrhörer wieder in das Lade-case legen und die Akkus volladen. Siehe auch Kapitel „Laden“.

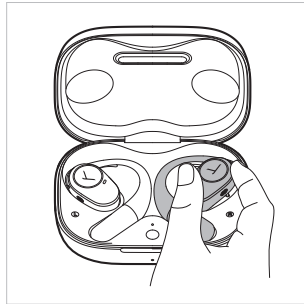

- ▶ Platzieren Sie den Ohrhörer auf Ihrem Ohr.

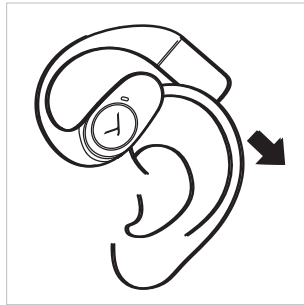

- ▶ Der Ohrhörer sitzt korrekt, wenn er leicht auf Ihrem Ohr aufliegt.

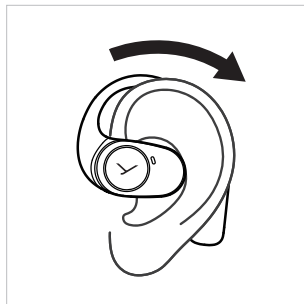

- ▶ Korrekter Sitz.

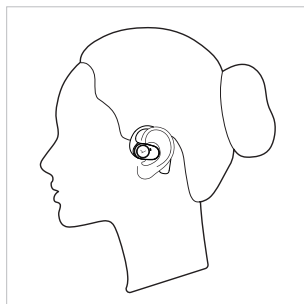

## AKKUS AUFLADEN

Die Ohrhörer werden über den Akku des Lade-cases geladen. Wir empfehlen, zum Aufladen des Akkus nur das mitgelieferte USB-Kabel zu verwenden. Bitte laden Sie die Akkus im Lade-case und Ohrhörer vollständig auf, bevor Sie AMIRON 200 zum ersten Mal verwenden.

- ▶ Legen Sie die Ohrhörer in das Lade-case.
- ▶ Schließen Sie den Deckel und stecken Sie das USB-Kabel zum Laden in die Buchse am Lade-case.
- ▶ Eine 5-minütige Aufladung der Ohrhörer bietet 90 Minuten Spielzeit. Bei voll aufgeladenen Ohrhörern bis zu 11 Stunden Gesamtspielzeit. Mit dem Lade-case sind es zusätzlich 25 Stunden.
- ▶ Alternativ können Sie das Lade-case auf eine kabellose Ladestation legen.

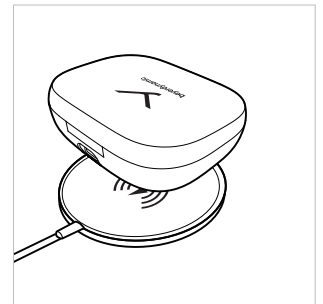
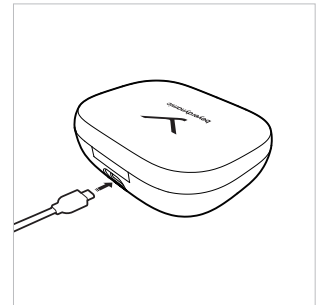

## Hinweise zur Lebensdauer von Li-Ion-Akkus

- ▶ Trennen Sie nach vollständigem Laden das USB-Kabel vom Lade-case und dem Produkt.
- ▶ **ACHTUNG!** Hohe Temperaturen, vor allem mit hohem Ladezustand, können zu irreversiblen Schäden führen.
- ▶ Wird der Akku längere Zeit nicht verwendet bzw. gelagert, empfiehlt es sich, den Akku auf ungefähr 50 % der Ladung zu bringen und bei Temperaturen bis max. 30 °C zu lagern.
- ▶ Nach dem Gebrauch das akkugespeiste Produkt ausschalten.

## BEYERDYNAMIC APP

Die beyerdynamic App ermöglicht Ihnen eine individuelle Steuerung Ihres AMIRON 200.

- ▶ Laden Sie die beyerdynamic App aus dem App Store (für iOS-Geräte) oder von Google Play (für Android-Geräte) herunter.



- ▶ Mit der beyerdynamic App können Sie benutzerdefinierte Betriebseinstellungen und Software-Updates vornehmen.
- ▶ Diese Einstellungen werden auf Ihrem AMIRON 200 gespeichert, so dass Sie sie mit jedem Abspielgerät, das mit Ihrem AMIRON 200 verbunden ist, genießen können.

## BEDIENELEMENTE

- 1 LED-Anzeige außen
- 2 Multifunktionstaste (MFB)
- 3 LED-Anzeige innen
- 4 Bedienfläche

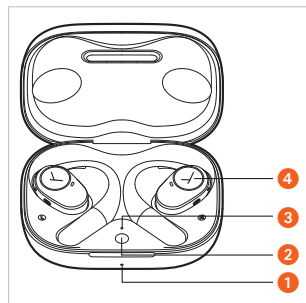

## BEDIENUNG

Den Ohrhörer können Sie durch leichtes Tippen auf die Bedienfläche bedienen.

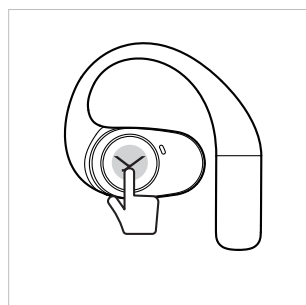

## Kopplung herstellen

Bevor Sie AMIRON 200 verwenden können, müssen Sie AMIRON 200 mit einem Mobiltelefon oder einem anderen Bluetooth®-fähigen Geräte koppeln. Das Kopplungsverfahren kann sich zwischen den verschiedenen Geräten unterscheiden.

- ▶ Bitte beachten Sie die Bedienungsanleitung des Geräts, mit dem Sie AMIRON 200 koppeln möchten.
- ▶ Wenn sich beide Ohrhörer im Ladecase befinden, halten Sie die Multifunktionstaste am Ladegerät für 5 Sekunden gedrückt ( ), bis die LED innen im Ladegerät anfängt abwechselnd rot und weiß zu blinken.



- ▶ Wenn sich die Ohrhörer nicht im Ladecase befinden, tippen Sie einfach 5 Mal auf den linken oder rechten Ohrhörer ( ), um die Ohrhörer in den Kopplungsmodus zu bringen.

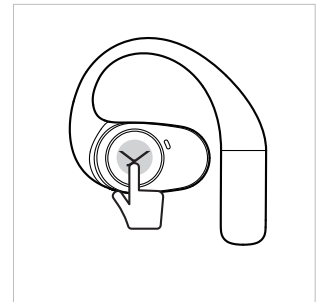

- ▶ Wählen Sie „AMIRON 200“ in der Kopplungsliste an Ihrem Smartphone aus.

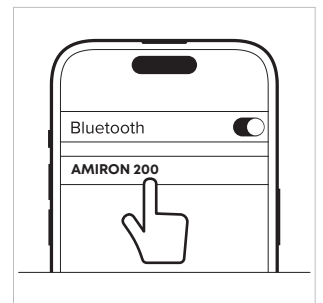

## Hinweise

- ▶ Wenn Sie das Ladecase zum ersten Mal öffnen, ist AMIRON 200 automatisch im Kopplungsmodus.
- ▶ Wenn Sie die Ohrhörer wieder in das Ladecase legen, wird die Verbindung automatisch getrennt.
- ▶ Die Ohrhörer verbinden sich mit dem zuletzt angeschlossenen Gerät, wenn das Ladecase geöffnet wird.
- ▶ Sind Ihre Ohrhörer mit einem Gerät verbunden und Sie möchten ein neues Gerät hinzufügen, tippen Sie 5 Mal auf die Bedienfläche ( ) bei einem der beiden Ohrhörer, um die Ohrhörer in den Kopplungsmodus zu versetzen. Wählen Sie „beyerdynamic AMIRON 200“ in der Kopplungsliste des neuen Gerätes aus. Die Ohrhörer können gleichzeitig mit zwei Geräten verbunden werden.
- ▶ Befinden sich die Ohrhörer außerhalb des Bluetooth®-Kopplungsbereichs, wird die Verbindung getrennt. Befinden Sie sich innerhalb von 5 Minuten wieder im Kopplungsbereich, wird die Verbindung automatisch wieder hergestellt. Andernfalls müssen Sie die Verbindung manuell herstellen.

## Kopplungsliste löschen

- ▶ Legen Sie beide Ohrhörer in das Ladecase. Drücken Sie 2 Mal die Multifunktions-taste am Ladegerät und halten Sie sie beim zweiten Mal 6 Sekunden (●■■■■) gedrückt, um die Kopplungsliste zu löschen. Die LED am Ladecase außen leuchtet 3 Sekunden weiß und blinkt anschließend rot und weiß. Die Ohrhörer befinden sich im Kopplungsmodus.

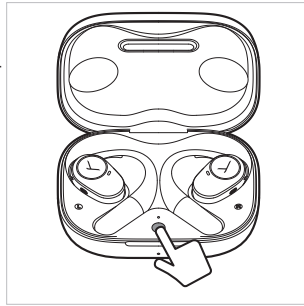

## Ein-/Ausschalten

- ▶ AMIRON 200 schaltet sich automatisch ein, wenn Sie das Ladecase öffnen.

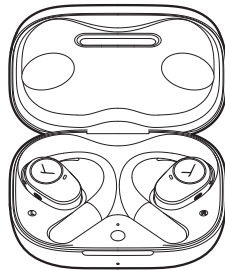

- ▶ AMIRON 200 schaltet sich automatisch aus, wenn Sie die Ohrhörer in das Ladecase legen und den Deckel schließen.



### ▶ Ohne Ladecase

#### Ausschalten:

Die Ohrhörer können nur nacheinander ausgeschaltet werden. Tippen Sie 3 Mal auf den linken oder rechten Ohrhörer und halten Sie die Bedienfläche nach dem 3. Tippen für 2 Sekunden (●●■■■) gedrückt. Sie hören die Sprachansage „Power off“.

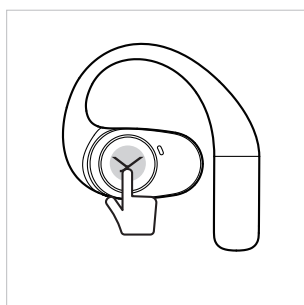

#### Einschalten:

Die Ohrhörer können nur nacheinander eingeschaltet werden. Tippen Sie auf den rechten oder linken Ohrhörer und halten Sie die Bedienfläche für 2 Sekunden (■■■) gedrückt. Sie hören die Sprachansage „Power on“.

- ▶ AMIRON 200 schaltet sich automatisch aus, wenn die Ohrhörer 10 Minuten oder länger nicht verwendet werden. Diesen Zeitraum können Sie auch in der beyerdynamic App ändern.

## Medien wiedergeben

- ▶ Tippen Sie 1 Mal (●), um die Wiedergabe zu starten oder zu stoppen.
- ▶ Tippen Sie 2 Mal auf den **rechten** Ohrhörer (●●), um den **nächsten** Titel abzuspielen.
- ▶ Tippen Sie 2 Mal auf den **linken** Ohrhörer (●●), um den **vorherigen** Titel abzuspielen.

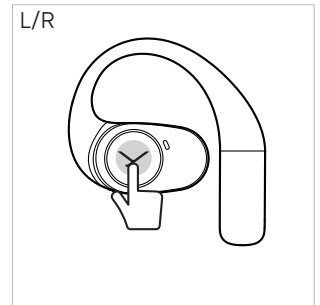

## Sprachassistenten einschalten

- ▶ Tippen Sie 2 Mal und halten Sie beim zweiten Mal (●■■■) die Bedienfläche gedrückt, um den Sprachassistenten aufzurufen.

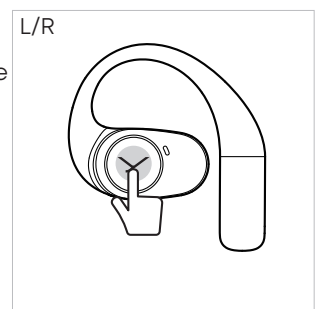

## Lautstärke einstellen

- ▶ Tippen und halten Sie **rechts** (■■■), um die Lautstärke zu **erhöhen**.
- ▶ Tippen und halten Sie **links** (■■■), um die Lautstärke zu **senken**.

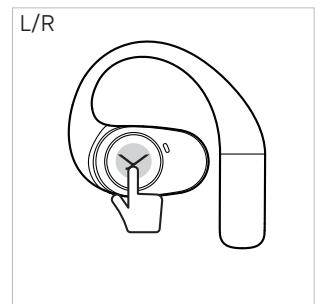

## Telefonieren

- ▶ Tippen Sie 1 Mal (●), um einen eingehenden Anruf anzunehmen oder zwischen zwei aktiven Anrufen zu wechseln.
- ▶ Tippen Sie 2 Mal (●●) um aufzulegen.
- ▶ Tippen Sie 2 Mal (●●), um den Anruf abzulehnen.

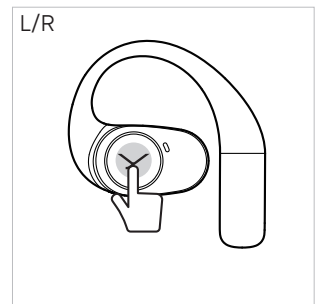

## Auf Werkseinstellungen zurücksetzen



Beim Zurücksetzen auf die Werkseinstellungen werden alle persönlichen Daten gelöscht!

Es gibt zwei Möglichkeiten, die Werkseinstellungen wiederherzustellen:

1. Klicken Sie in der beyerdynamic App auf das Symbol für Einstellungen > [Werkseinstellungen], um die Werkseinstellungen wiederherzustellen.
2. Legen Sie die Ohrhörer in das Ladecase und halten Sie die Multifunktionstaste 12 Sekunden (  ) gedrückt, bis die LED im Ladecase innen für 2 Sekunden rot leuchtet.

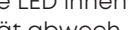

## Übersicht der Bedienfunktionen

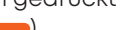
Ohrhörer am Ohr	Bedienung am Ohrhörer
In den Kopplungsmodus wechseln	▶ 5 Mal rechts <b>oder</b> links tippen (  )
Einschalten	▶ 1 Mal links <b>oder</b> rechts 2 Sekunden tippen (  )
Ausschalten	▶ 3 Mal rechts <b>oder</b> links tippen und beim dritten Mal halten (  )
Medienwiedergabe starten / stoppen	▶ 1 Mal tippen (  )
Vorherigen Titel abspielen	▶ 2 Mal <b>links</b> tippen (  )
Nächsten Titel abspielen	▶ 2 Mal <b>rechts</b> tippen (  )
Sprachassistenten einschalten	▶ 2 Mal rechts <b>oder</b> links tippen und beim zweiten Mal halten (  )
Eingehenden Anruf annehmen/zwischen zwei Anrufen wechseln	▶ 1 Mal tippen (  )
Auflegen/Eingehenden Anruf ablehnen	▶ 2 Mal tippen (  )
Lautstärke erhöhen	▶ 1 Mal <b>rechts</b> tippen und halten (  )
Lautstärke reduzieren	▶ 1 Mal <b>links</b> tippen und halten (  )



Beide Ohrhörer im Ladecase	Bedienung am Ladecase
In den Kopplungsmodus wechseln	▶ Multifunktionstaste 5 Sekunden drücken (  ) bis die LED innen im Ladegerät abwechselnd rot und weiß blinken
Kopplungsliste löschen	▶ Multifunktionstaste 2 Mal drücken und beim zweiten Mal 6 Sekunden halten (  )
Auf Werkseinstellungen zurücksetzen	▶ Multifunktionstaste 12 Sekunden gedrückt halten (  )

## Übersicht der LED-Anzeigen

### Ladecase innen



-  Kopplungsmodus
-  Eingeschaltet und mit einem Gerät verbunden

Wenn die Ohrhörer in das Ladecase gelegt werden, leuchtet die LED 5 Sekunden lang und zeigt den Ladezustand der Ohrhörer an:

-  Akkustand 1 % - 30 %
-  Akkustand 31 % - 100 %



### Ladecase außen

Beim Laden

-  Akkustand 1 % - 30 %
-  Akkustand 31 % - 99 %
-  Akkustand 100%

- ▶ Wenn Sie das Ladecase öffnen und wieder schließen, leuchtet die LED 5 Sekunden und zeigt den Akkustand des Ladecase an.

Ohne Laden

-  Akkustand 1 % - 30 %
-  Akkustand 31 % - 100 %

## Reinigung

- ▶ Reinigen Sie die Ohrhörer AMIRON 200 regelmäßig mit einem weichen, fusselfreien Tuch. Bei Bedarf können Sie dieses mit lauwarmem Wasser befeuchten. Achten Sie darauf, dass keine Flüssigkeit in das Gehäuse bzw. in den Schallwandler dringt.
- ▶ Verwenden Sie keine lösemittelhaltigen Reiniger, da diese die Oberfläche beschädigen können.

## PROBLEMLÖSUNG

Problem	Ursache	Lösung
AMIRON 200 lässt sich nicht einschalten	▶ Akku ist leer oder nur noch schwach geladen	▶ Akku laden
Es wird kein Audio ausgegeben	▶ Es besteht keine Bluetooth®-Verbindung	▶ AMIRON 200 mit dem Abspielgerät verbinden
AMIRON 200 erscheint nicht in den verfügbaren Bluetooth®-Geräten im Abspielgerät	<ul style="list-style-type: none"> <li>▶ AMIRON 200 ist ausgeschaltet</li> <li>▶ AMIRON 200 ist nicht im Verbindungsmodus</li> <li>▶ Es besteht bereits eine Bluetooth®-Verbindung zu einem anderen Abspielgerät</li> </ul>	<ul style="list-style-type: none"> <li>▶ AMIRON 200 einschalten</li> <li>▶ AMIRON 200 in den Verbindungsmodus setzen</li> <li>▶ Bluetooth®-Verbindung zum anderen Abspielgerät trennen und AMIRON 200 mit dem gewünschten Gerät verbinden</li> </ul>

Die Wiedergabe ist zu leise, obwohl am AMIRON 200 maximal eingestellt ist	▶ Das zugespielte Audiosignal ist zu leise	▶ Wiedergabelautstärke am Abspielgerät erhöhen
Die Reichweite ist zu gering oder es kommt zu Verbindungsabbrüchen	▶ Es bestehen Störungen mit anderen Geräten	▶ Entfernen Sie sich von WLAN-Routern und Mikrowellengeräten ▶ Achten Sie darauf, dass Ihr Körper sich nicht zwischen Abspielgerät und AMIRON 200 befindet.

## HILFE BEI PROBLEMEN / FAQ

Antworten auf weitere häufige Probleme und Fragen finden Sie unter folgender Internetadresse:  
<https://www.beyerdynamic.com/faq>

## PRODUKTREGISTRIERUNG

Im Internet unter <https://www.beyerdynamic.com/service> können Sie Ihren AMIRON 200 unter Angabe der Seriennummer registrieren.

## ENTSORGUNG

- ▶ Dieses Symbol auf dem Produkt, in der Bedienungsanleitung oder auf der Verpackung bedeutet, dass die elektrischen und elektronischen Geräte am Ende ihrer Lebensdauer gesondert vom Hausmüll entsorgt werden müssen.
- ▶ Entsorgen Sie benutzte Geräte immer gemäß den geltenden Vorschriften.



### Nur bei Verkauf innerhalb der EU:

- ▶ Zur Rücknahme von Altgeräten stehen Ihnen kostenfreie Sammelstellen und eine unentgeltliche Rückgabe bei beyerdynamic, sowie ggf. weitere Annahmestellen für die Wiederverwendung zur Verfügung. Die Adressen können Sie von der örtlichen Stadt- oder Kommunalverwaltung erhalten.
- ▶ Händler für Elektronikgeräte sind grundsätzlich zur unentgeltlichen Rücknahme von Elektro- / Elektronik-Altgeräten verpflichtet. Die Verpflichtung besteht auch bei Vertrieb über Fernkommunikationsmittel.

## Akkus entsorgen

- ▶ Akkus/Batterien nach Gebrauch gemäß den geltenden Vorschriften getrennt vom Produkt entsorgen. Sie dürfen nicht im Hausmüll entsorgt werden. Die Rückgabe ist für Verbraucher/Endnutzer kostenlos.
- ▶ Vor der Entsorgung Akku/Batterie entladen.

Eine zerstörungsfreie Entnahme des Akkus ist bei diesem Produkt durch den Endnutzer nicht möglich. Bitte wenden Sie sich an beyerdynamic oder konsultieren Sie unabhängiges Fachpersonal. Der fachgerecht entnommene Akku/Batterie ist mit abgeklebten Polen in dafür bestimmtem Behälter zu entsorgen; nicht über den Hausmüll bzw. Siedlungsabfall.

## EU-KONFORMITÄTSERKLÄRUNG

Hiermit erklärt die Firma beyerdynamic GmbH & Co. KG, dass das Funkübertragungsgerät der EU-Richtlinie 2014/53/EU und der EU-Richtlinie 2011/65/EU entspricht.

- ▶ Der vollständige Text der EU-Konformitätserklärung ist unter der folgenden Internetadresse verfügbar:  
<https://www.beyerdynamic.com/cod>

## TECHNISCHE DATEN

Bluetooth®-Frequenzbereich	2,402 – 2,480 GHz
Sendeleistung	12 dBm (Bluetooth®)
Ladetemperaturbereich	0 bis +35 °C
Betriebstemperaturbereich	0 bis +35 °C

- ▶ Nähere Angaben zu den technischen Daten finden Sie im Internet unter:  
<https://www.beyerdynamic.com/amiron-200>.

## GARANTIEBESTIMMUNGEN

beyerdynamic gewährt eine eingeschränkte Garantie für das gekaufte original beyerdynamic-Produkt.

- ▶ Ausführliche Hinweise zu den Garantiebestimmungen von beyerdynamic finden Sie im Internet unter:  
<https://www.beyerdynamic.com/service/garantie>

## WARENZEICHEN

Die Bluetooth® Wortmarke und Logos sind eingetragene Marken der Bluetooth® SIG, Inc. und jegliche Verwendung dieser Marken durch beyerdynamic ist lizenziert. Andere Marken und Handelsnamen gehören den jeweiligen Inhabern.

USB Typ-A, USB Typ-B und USB Typ-C sind Markenzeichen von USB Implementers.

## SOFTWARE DRITTANBIETER

Weitere Informationen zur eingesetzten Software von Drittanbietern finden Sie unter:  
[https://www.beyerdynamic.com/media/downloads/headphones/manual/Licenses\\_amiron200.md](https://www.beyerdynamic.com/media/downloads/headphones/manual/Licenses_amiron200.md)

## SOMMAIRE

<b>CONSIGNES DE SÉCURITÉ</b> .....	<b>17</b>
Utilisation conforme à la destination prévue .....	17
Réglage du niveau sonore .....	17
Nettoyage .....	17
Domages causés par des liquides .....	17
Risque d'ingestion .....	17
Câble d'alimentation et de raccordement .....	17
Utilisation des batteries .....	17
Stockage de la batterie .....	17
Recharge .....	17
Environnement .....	17
<b>CONTENU DE LA LIVRAISON</b> .....	<b>18</b>
<b>RETIRER LES ÉCOUTEURS DE L'EMBALLAGE ET LES METTRE EN PLACE</b> .....	<b>18</b>
<b>CHARGER LES BATTERIES</b> .....	<b>18</b>
Remarques concernant la durée de vie des batteries li-ion .....	18
<b>APPLICATION BEYERDYNAMIC</b> .....	<b>19</b>
<b>ÉLÉMENTS DE COMMANDE</b> .....	<b>19</b>
<b>COMMANDE</b> .....	<b>19</b>
Établir l'appairage .....	19
Effacer la liste d'appairage .....	20
Mise sous tension/Mise hors tension .....	20
Lecture de médias .....	20
Activer l'assistant vocal .....	20
Régler le volume sonore .....	20
Téléphoner .....	20
Réinitialiser aux réglages effectués en usine .....	21
Vue d'ensemble des fonctions de commande .....	21
Aperçu des témoins à LED .....	21
Nettoyage .....	21
<b>RÉSOLUTION DES PROBLÈMES</b> .....	<b>21</b>
<b>AIDE EN CAS DE PROBLÈMES / FOIRE AUX QUESTIONS</b> .....	<b>22</b>
<b>ENREGISTREMENT DU PRODUIT</b> .....	<b>22</b>
<b>MISE AU REBUT</b> .....	<b>22</b>
Mise au rebut des batteries .....	22
<b>DÉCLARATION DE CONFORMITÉ UE</b> .....	<b>22</b>
<b>DONNÉES TECHNIQUES</b> .....	<b>22</b>
<b>CONDITIONS DE GARANTIE</b> .....	<b>22</b>
<b>MARQUES</b> .....	<b>22</b>
<b>LOGICIEL D'AUTRES FOURNISSEURS</b> .....	<b>22</b>



Nous vous remercions d'avoir choisi les écouteurs ouverts True Wireless AMIRON 200 de beyerdynamic. Veuillez prendre le temps de lire avec attention ces informations avant d'utiliser l'appareil.

## CONSIGNES DE SÉCURITÉ

- ▶ Avant d'utiliser les écouteurs AMIRON 200, veuillez lire attentivement l'intégralité de ce mode d'emploi.
- ▶ Respectez toutes les consignes données, en particulier celles concernant l'utilisation en toute sécurité des écouteurs AMIRON 200.
- ▶ N'utilisez pas les écouteurs AMIRON 200 s'ils sont défectueux.

### Utilisation conforme à la destination prévue

- ▶ N'utilisez pas les écouteurs AMIRON 200 pour un autre usage que celui décrit dans ce mode d'emploi. La société beyerdynamic GmbH & Co. KG ne pourra être tenue responsable des dommages occasionnés aux écouteurs AMIRON 200 ou des blessures subies par quiconque suite à une utilisation des écouteurs AMIRON 200 négligente, incorrecte, erronée ou non conforme à l'usage indiqué.
- ▶ beyerdynamic GmbH & Co. KG décline toute responsabilité en cas de dommages occasionnés à des appareils USB non conformes aux spécifications de l'USB.
- ▶ beyerdynamic GmbH & Co. KG décline toute responsabilité en cas de dommages résultant de coupures de connexion dues à des batteries trop anciennes ou vides ou dues à un dépassement de la portée de transmission Bluetooth®.
- ▶ Veuillez également observer les dispositions légales en vigueur dans votre pays avant de mettre l'appareil en service.

### Réglage du niveau sonore



Une écoute à volume sonore élevé et pendant une durée prolongée peut endommager durablement l'ouïe.

- ▶ Avant de mettre les écouteurs AMIRON 200 en place, réglez le volume sur le niveau minimum. Augmentez seulement après le volume sonore.
- ▶ En cas d'acouphènes, réduisez le volume sonore. Consultez éventuellement un médecin.
- ▶ Une écoute à volume sonore trop élevé surtout pendant trop longtemps peut altérer l'audition.
- ▶ En règle générale, plus le volume sonore est élevé, plus la durée d'écoute est courte.

### Nettoyage

- ▶ Pour la santé et des raisons d'hygiène, nettoyez les écouteurs à intervalles réguliers surtout après le contact avec de l'humidité ou de l'eau et en cas d'encrassement.

### Domages causés par des liquides

Une infiltration de liquides peut endommager les écouteurs AMIRON 200.

- ▶ Veillez à ce que les liquides ne pénètrent pas dans les écouteurs AMIRON 200 (par exemple lors du nettoyage).
- ▶ N'utilisez pas de produits de nettoyage contenant des solvants ou des substances agressives.

### Risque d'ingestion

- ▶ Tenez les petits éléments appartenant au produit, à l'emballage et aux accessoires hors de portée des enfants et des animaux de compagnie. Risque d'étouffement en cas d'ingestion !

### Câble d'alimentation et de raccordement

- ▶ Utilisez uniquement le câble que nous vous fournissons pour brancher le boîtier de recharge aussi bien pour la recharge que pour la connexion à un ordinateur portable.

### Utilisation des batteries

#### Risque lié à la chaleur, à l'eau et à une contrainte mécanique

En cas de forte chaleur, d'eau et de contrainte mécanique trop élevée, il y a un risque d'explosion, de dégagement de chaleur, d'incendie, de dégagement de fumée ou de gaz. Cela peut entraîner des blessures et des dommages irréversibles de la batterie.

- ▶ N'exposez pas la batterie à une chaleur excessive, au feu ou à une pression atmosphérique extrêmement basse.
- ▶ Ne soumettez pas la batterie à un choc mécanique (par ex. à un écrasement).
- ▶ N'ouvrez pas le boîtier et ne démontez pas la batterie.
- ▶ Pour charger la batterie en utilisant le port USB de type C intégré, utilisez uniquement un bloc d'alimentation de 5 V conforme à la norme USB 2.0/3.0.

### Stockage de la batterie

- ▶ Si vous n'utilisez pas la batterie pendant longtemps, ramenez le niveau de charge à env. 50 % de la capacité maximale et stockez la batterie à une température max. de 30 °C.

### Recharge

- ▶ Une fois la charge entièrement terminée, retirez le câble de raccordement USB du boîtier de recharge.

### Environnement

- ▶ N'exposez pas les écouteurs AMIRON 200 à la pluie, à la neige, à des liquides ou à l'humidité.

## CONTENU DE LA LIVRAISON

- ▶ Boîtier de recharge
- ▶ Écouteurs G/D
- ▶ Câble de chargement USB-C sur USB-A
- ▶ Notice abrégée
- ▶ Livret de conformité

## RETIRER LES ÉCOUTEURS DE L'EMBALLAGE ET LES METTRE EN PLACE

- ▶ Sortez les écouteurs du boîtier de recharge. Retirez le film pour les contacts de charge qui se trouve sous l'écouteur respectif. Reposez ensuite les écouteurs dans le boîtier de recharge et chargez les batteries à 100 %. Consultez également le chapitre intitulé « Charge ».



- ▶ Placez les écouteurs sur vos oreilles.



- ▶ La position des écouteurs est correcte lorsqu'ils reposent légèrement sur les oreilles.

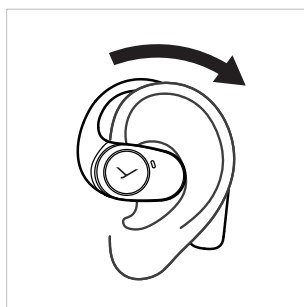

- ▶ Position correcte.

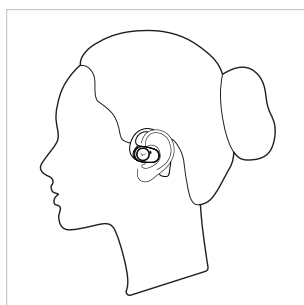

## CHARGER LES BATTERIES

Les écouteurs sont chargés au moyen de la batterie du boîtier de recharge. Nous recommandons d'utiliser uniquement le câble USB fourni pour recharger la batterie. Veuillez charger à 100 % les batteries du boîtier de recharge et des écouteurs avant d'utiliser les écouteurs AMIRON 200 pour la première fois.

- ▶ Posez les écouteurs dans le boîtier de recharge.
- ▶ Fermez le couvercle et enfichez le câble USB de recharge dans la douille du boîtier de recharge.
- ▶ Une recharge de 5 minutes des écouteurs suffit pour une durée d'écoute de 90 minutes. Une durée d'écoute totale maximale de 11 heures est possible lorsque les écouteurs sont chargés à 100 %. Une durée d'écoute prolongée de 25 heures est possible avec le boîtier de recharge.

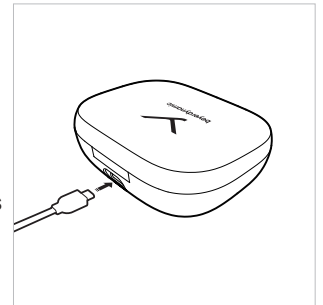

- ▶ Vous pouvez également poser le boîtier de recharge sur une station de recharge sans câble.

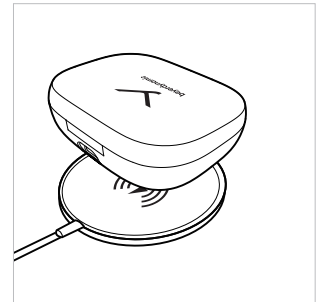

## Remarques concernant la durée de vie des batteries li-ion

- ▶ Retirez le câble USB du boîtier de recharge et du produit après la charge à 100 %.
- ▶ **ATTENTION !** Les températures élevées, surtout en cas de niveau de charge élevé, peuvent provoquer des dommages irréversibles.
- ▶ Si vous n'utilisez pas ou si vous stockez la batterie pendant une longue durée d'utilisation, il est recommandé de charger la batterie à environ 50 % de la charge et de la stocker à une température de 30 °C max..
- ▶ Après l'utilisation, éteignez le produit alimenté par une batterie.

## APPLICATION BEYERDYNAMIC

L'application beyerdynamic vous permet une commande individualisée de vos écouteurs AMIRON 200.

- ▶ Téléchargez l'application beyerdynamic dans l'App Store (pour les appareils iOS) ou dans Google Play (pour les appareils Android).



- ▶ L'application beyerdynamic vous permet d'effectuer des réglages du fonctionnement personnalisés et des mises à jour du logiciel.
- ▶ Ces réglages sont mémorisés sur vos écouteurs AMIRON 200 si bien que vous pouvez en profiter avec chaque lecteur connecté à vos écouteurs AMIRON 200.

## ÉLÉMENTS DE COMMANDE

- 1 Affichage d'état par LED à l'extérieur
- 2 Touche multifonction (MFB)
- 3 Affichage d'état par LED à l'intérieur
- 4 Surface de commande

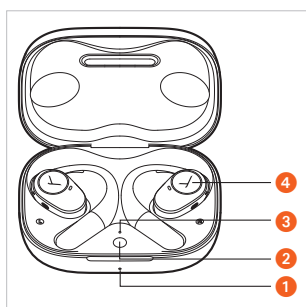

## COMMANDE

Vous pouvez commander les écouteurs en tapant légèrement sur la surface de commande.

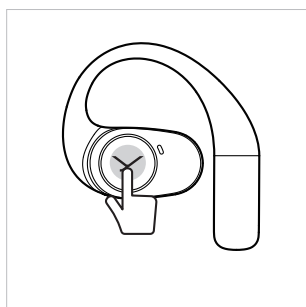

## Établir l'appairage

Avant de pouvoir utiliser les écouteurs AMIRON 200, vous devez les connecter à votre téléphone mobile ou à un autre appareil compatible avec Bluetooth®. L'opération de connexion peut varier en fonction des différents appareils.

- ▶ Veuillez respecter les consignes du mode d'emploi de l'appareil auquel vous souhaitez connecter les écouteurs AMIRON 200.

- ▶ Lorsque les deux écouteurs se trouvent dans le boîtier de recharge, maintenez la touche multifonction du boîtier de recharge enfoncée pendant 5 secondes ( ) jusqu'à ce que la LED à l'intérieur dans le boîtier de recharge commence à clignoter en alternance en rouge et en blanc.

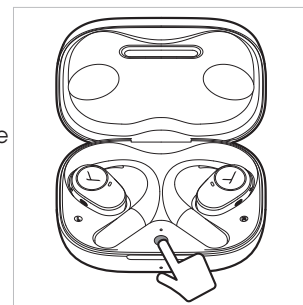

- ▶ Lorsque les écouteurs ne sont pas rangés dans le boîtier de recharge, tapez tout simplement 5 fois sur l'écouteur de gauche ou de droite ( ) pour mettre les écouteurs en mode d'appairage.

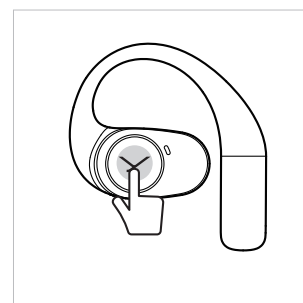

- ▶ Sélectionnez « AMIRON 200 » dans la liste d'appairage de votre smartphone.

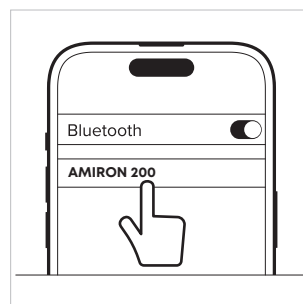

## Remarques

- ▶ Lorsque vous ouvrez pour la première fois le boîtier de recharge, les écouteurs AMIRON 200 sont automatiquement en mode d'appairage.
- ▶ Lorsque vous reposez les écouteurs dans le boîtier de recharge, la connexion est automatiquement coupée.
- ▶ Les écouteurs se connectent avec le dernier appareil auquel ils étaient raccordés lorsque le boîtier de recharge est ouvert.
- ▶ Si les écouteurs sont connectés à un appareil et vous souhaitez ajouter un nouvel appareil, tapez 5 fois sur la surface de commande ( ) sur l'un des deux écouteurs pour mettre les écouteurs dans le mode d'appairage. Sélectionnez « beyerdynamic AMIRON 200 » dans la liste d'appairage du nouvel appareil. Il est possible de connecter les écouteurs en même temps à deux appareils.
- ▶ Lorsque les écouteurs se trouvent en dehors de la portée d'appairage Bluetooth®, la connexion est coupée. Si vous êtes à nouveau dans la portée d'appairage en l'espace de 5 minutes, la connexion est automatiquement rétablie. Vous devez sinon établir manuellement la connexion.

## Effacer la liste d'appairage

- ▶ Posez les deux écouteurs dans le boîtier de recharge. Appuyez 2 fois sur la touche multifonction du boîtier de recharge et maintenez-la enfoncée pendant 6 secondes la seconde fois (●●) pour effacer la liste d'appairage. La LED située à l'extérieur du boîtier de recharge s'allume en blanc pendant 3 secondes et clignote ensuite en rouge et en blanc. Les écouteurs se trouvent en mode d'appairage.

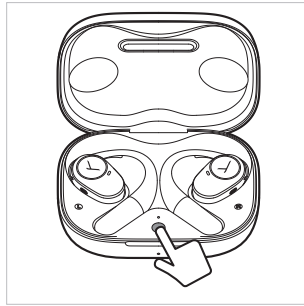

## Lecture de médias

- ▶ Appuyez 1 fois (●) pour démarrer ou arrêter la lecture du média.
- ▶ Appuyez 2 fois sur l'écouteur de **droite** (●●) pour écouter le titre **suivant**.
- ▶ Appuyez 2 fois sur l'écouteur de **gauche** (●●) pour écouter le titre **précédent**.

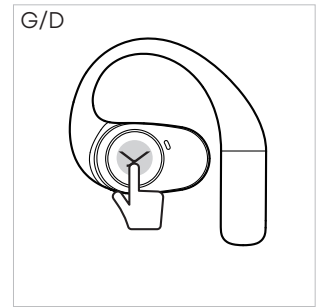

## Mise sous tension/Mise hors tension

- ▶ Les écouteurs AMIRON 200 s'allument automatiquement dès que vous ouvrez le boîtier de recharge.

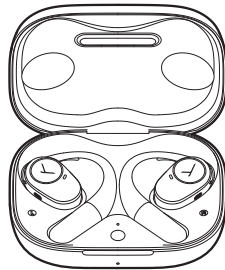

- ▶ Les écouteurs AMIRON 200 s'éteignent automatiquement dès que vous les posez dans le boîtier de recharge et dès que vous refermez le couvercle.

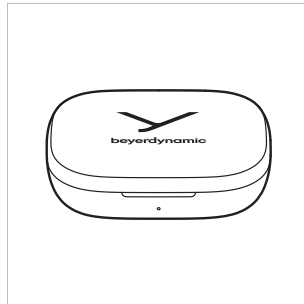

### Sans boîtier de recharge

#### Éteindre :

Il est possible d'éteindre les écouteurs seulement l'un après l'autre. Appuyez 3 fois soit sur l'écouteur de gauche soit sur celui de droite et maintenez la surface de commande enfoncée après la 3<sup>e</sup> pression pendant 2 secondes (●●●). Vous entendez le message « Power off » (« Éteints »).

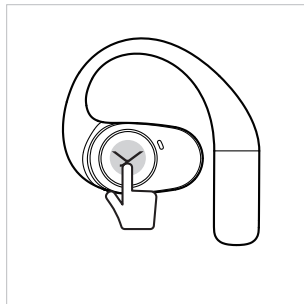

#### Allumer :

Il est possible d'allumer les écouteurs seulement l'un après l'autre. Appuyez sur l'écouteur de droite ou de gauche et maintenez la surface de commande enfoncée pendant 2 secondes (●●). Vous entendez le message « Power on » (« Allumés »).

- ▶ Les écouteurs AMIRON 200 s'éteignent automatiquement lorsqu'ils ne sont pas utilisés pendant 10 minutes ou plus longtemps. Vous pouvez adapter ce laps de temps également dans l'application beyerdynamic.

## Activer l'assistant vocal

- ▶ Appuyez 2 fois et maintenez la pression la deuxième fois (●●) sur la surface de commande pour activer l'assistant vocal.

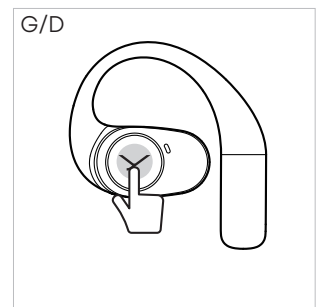

## Régler le volume sonore

- ▶ Appuyez et maintenez la pression à **droite** (●●) pour **augmenter** le volume sonore.
- ▶ Appuyez et maintenez la pression à **gauche** (●●) pour **réduire** le volume sonore.

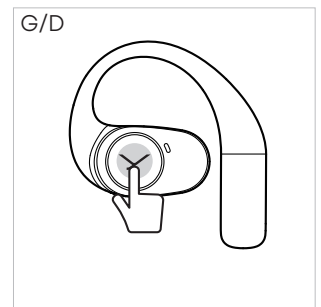

## Téléphoner

- ▶ Appuyez 1 fois (●) pour accepter un appel entrant ou pour commuter entre deux appels activés.
- ▶ Appuyez 2 fois (●●) pour raccrocher.
- ▶ Appuyez 2 fois (●●) pour refuser l'appel.

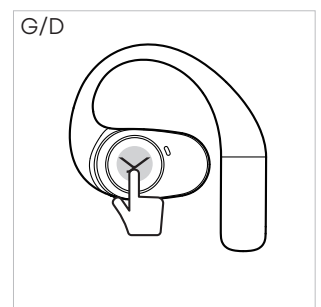











## Réinitialiser aux réglages effectués en usine

Toutes les données personnelles sont supprimées lors de la réinitialisation aux réglages effectués en usine !

Il existe deux façons de restaurer les réglages usine :

1. Dans l'appli beyerdynamic, cliquez sur le symbole pour les réglages > [Réglages usine] pour restaurer les réglages usine.
2. Posez les écouteurs dans le boîtier de recharge et maintenez la touche multifonction enfoncée pendant 12 secondes (  ) jusqu'à ce que la LED se trouvant à l'intérieur du boîtier de recharge s'allume en rouge pendant 2 secondes.

## Vue d'ensemble des fonctions de commande

Écouteurs sur les oreilles	Commande sur les écouteurs
Passer en mode d'appairage	▶ Appuyez 5 fois à droite <b>ou</b> à gauche (  )
Allumer	▶ Appuyez 1 fois à gauche <b>ou</b> à droite pendant 2 secondes (  )
Éteindre	▶ Appuyez 3 fois à droite <b>ou</b> à gauche et maintenez la pression la troisième fois (  )
Démarrer / Arrêter la lecture du média	▶ Appuyez 1 fois (  )
Écouter le titre précédent	▶ Appuyez 2 fois à <b>gauche</b> (  )
Écouter le titre suivant	▶ Appuyez 2 fois à <b>droite</b> (  )
Activer l'assistant vocal	▶ Appuyez 2 fois à droite <b>ou</b> à gauche et maintenez la pression la deuxième fois (  )
Accepter l'appel entrant/ Commuter entre deux appels	▶ Appuyez 1 fois (  )
Raccrocher/Refuser l'appel entrant	▶ Appuyez 2 fois (  )
Augmenter le volume sonore	▶ Appuyez 1 fois à <b>droite</b> et maintenez la pression (  )
Réduire le volume sonore	▶ Appuyez 1 fois à <b>gauche</b> et maintenez la pression (  )

Les deux écouteurs sont dans le boîtier de recharge	Commande sur le boîtier de recharge
Passer en mode d'appairage	▶ Appuyez pendant 5 secondes (  ) sur la touche multifonction jusqu'à ce que la LED se trouvant à l'intérieur du boîtier de recharge clignote en alternance en rouge et en blanc

Effacer la liste d'appairage ▶ Appuyez 2 fois sur la touche multifonction et maintenez la enfoncée pendant 6 secondes (  ) la deuxième fois



Réinitialiser aux réglages effectués en usine ▶ Maintenez la touche multifonction enfoncée pendant 12 secondes (  )

## Aperçu des témoins à LED

### À l'intérieur du boîtier de recharge

- ◦ ◦ ◦ ◦ Mode d'appairage
- ◦ ◦ Allumés et raccordés à un appareil

Lorsque les écouteurs sont mis dans le boîtier de recharge, la LED s'allume pendant 5 secondes et affiche le niveau de charge des écouteurs :

-  Niveau de charge de la batterie 1% - 30 %
-  Niveau de charge de la batterie 31% - 100 %



### À l'extérieur du boîtier de recharge

Lors de la recharge

- • • Niveau de charge de la batterie 1% - 30 %
- ◦ ◦ Niveau de charge de la batterie 31% - 99 %
-  Niveau de charge de la batterie 100 %

▶ Lorsque vous ouvrez le boîtier de recharge et le refermez, la LED s'allume pendant 5 secondes et affiche le niveau de charge de la batterie du boîtier de recharge.

Sans recharge

-  Niveau de charge de la batterie 1% - 30 %
-  Niveau de charge de la batterie 31% - 100 %

## Nettoyage

- ▶ Nettoyez régulièrement les écouteurs AMIRON 200 avec un chiffon doux et non pelucheux. Si nécessaire, vous pouvez l'humidifier avec de l'eau tiède. Veillez à ce qu'aucun liquide ne pénètre à l'intérieur de la coque ou du transducteur acoustique.
- ▶ N'utilisez pas de nettoyant contenant des solvants car ceux-ci peuvent endommager la surface.

## RÉSOLUTION DES PROBLÈMES

Problème	Cause	Solution
Les écouteurs AMIRON 200 ne s'allument pas	▶ La batterie est vide ou le niveau de charge de la batterie n'est plus que faible	▶ Chargez la batterie
Aucun son audio n'est restitué	▶ Il n'y a pas de connexion Bluetooth*	▶ Connectez les écouteurs AMIRON 200 au lecteur

Les écouteurs AMIRON 200 n'apparaissent pas dans les appareils Bluetooth® disponibles du lecteur	<ul style="list-style-type: none"> <li>▶ Les écouteurs AMIRON 200 sont éteints</li> <li>▶ Les écouteurs AMIRON 200 ne sont pas en mode connexion</li> <li>▶ Il existe déjà une connexion Bluetooth® avec un autre lecteur</li> </ul>	<ul style="list-style-type: none"> <li>▶ Allumez les écouteurs AMIRON 200</li> <li>▶ Mettez les écouteurs AMIRON 200 en mode connexion</li> <li>▶ Coupez la connexion Bluetooth® avec l'autre lecteur et connectez les écouteurs AMIRON 200 avec l'appareil souhaité</li> </ul>
Le son restitué est trop faible bien que le volume réglé sur les écouteurs AMIRON 200 est au maximum	<ul style="list-style-type: none"> <li>▶ Le signal audio transmis est trop faible</li> </ul>	<ul style="list-style-type: none"> <li>▶ Augmentez le volume de lecture du lecteur</li> </ul>
La portée est insuffisante ou la connexion est coupée	<ul style="list-style-type: none"> <li>▶ Il y a des interférences avec d'autres appareils</li> </ul>	<ul style="list-style-type: none"> <li>▶ Éloignez-vous des routeurs WiFi et des micro-ondes</li> <li>▶ Faites attention à ce que vous ne soyez pas entre le lecteur et les écouteurs AMIRON 200.</li> </ul>

## AIDE EN CAS DE PROBLÈMES / FOIRE AUX QUESTIONS

Vous trouverez la réponse à d'autres problèmes les plus répandus et à d'autres questions les plus fréquemment posées à l'adresse Internet : <https://www.beyerdynamic.com/faq>

## ENREGISTREMENT DU PRODUIT

Vous pouvez enregistrer vos écouteurs AMIRON 200 sur notre site Internet <https://www.beyerdynamic.com/service> en indiquant le numéro de série.

## MISE AU REBUT

- ▶ Ce symbole représenté sur le produit, dans le mode d'emploi ou sur l'emballage indique que les appareils électriques et électroniques ne doivent pas être éliminés avec les ordures ménagères en fin de vie. 
- ▶ Éliminez toujours les appareils usagés conformément aux directives en vigueur.

### Seulement en cas de vente au sein de l'UE :

- ▶ Pour la reprise des appareils usagés, vous disposez de points de collecte gratuits et d'un retour gratuit chez beyerdynamic, ainsi que d'autres points de collecte pour le recyclage le cas échéant. Les adresses sont disponibles auprès de la municipalité ou de l'administration locale.
- ▶ Les distributeurs d'appareils électroniques sont, en principe, tenus de reprendre gratuitement les appareils électriques/électroniques usagés. Cette obligation s'applique également en cas de vente par le biais de techniques de communication à distance.

## Mise au rebut des batteries

- ▶ Après utilisation, éliminer les batteries/piles séparément du produit, conformément aux prescriptions en vigueur. Il est

interdit de les jeter dans les ordures ménagères. Le retour est gratuit pour les consommateurs/utilisateurs finaux.

- ▶ Déchargez la batterie/la pile avant tout mise au rebut.

En ce qui concerne ce produit, l'utilisateur final ne peut pas retirer la batterie sans endommager l'appareil. Veuillez contacter beyerdynamic ou un technicien spécialisé indépendant. Il faut jeter la batterie/pile retirée dans les règles de l'art avec les pôles recouverts d'un ruban adhésif dans un container prévu à cet effet ; ne pas la jeter dans les ordures ménagères ou dans les déchets urbains.

## DÉCLARATION DE CONFORMITÉ UE

Par la présente, la société beyerdynamic GmbH & Co. KG déclare que l'appareil de radiocommunication est conforme aux directives européennes 2014/53/UE et 2011/65/UE.

- ▶ Vous trouverez le texte intégral de la déclaration de conformité UE sur Internet à l'adresse suivante : <https://www.beyerdynamic.com/cod>

## DONNÉES TECHNIQUES

Plage de fréquences Bluetooth® entre 2,402 et 2,480 GHz

Puissance d'émission 12 dBm (Bluetooth®)

Plage de la température de stockage de 0 à +35 °C

Plage de la température de fonctionnement de 0 à +35 °C

- ▶ Vous trouverez de plus amples informations sur les données techniques sur notre site Internet : <https://www.beyerdynamic.com/amiron-200>.

## CONDITIONS DE GARANTIE

La société beyerdynamic accorde une garantie limitée sur le produit original beyerdynamic acheté.

- ▶ Vous trouverez les conditions de garantie détaillées de beyerdynamic sur le site Internet <https://www.beyerdynamic.com/service/warranty>

## MARQUES

La marque Bluetooth® et les logos sont des marques déposées de la société Bluetooth® SIG, Inc. et toute utilisation de ces marques par la société beyerdynamic fait l'objet d'une licence. D'autres marques et dénominations commerciales appartiennent aux propriétaires respectifs.

USB Type-A, USB Type-B et USB Type-C sont des marques de USB Implementers.

## LOGICIEL D'AUTRES FOURNISSEURS

Vous trouverez ici de plus amples informations sur le logiciel d'autres fournisseurs utilisé : [https://www.beyerdynamic.com/media/downloads/headphones/manual/Licenses\\_amiron200.md](https://www.beyerdynamic.com/media/downloads/headphones/manual/Licenses_amiron200.md)

## CONTENIDO

<b>INSTRUCCIONES DE SEGURIDAD</b> .....	<b>24</b>
Usado correcto .....	24
Ajuste del volumen .....	24
Limpieza .....	24
Daños por líquidos .....	24
Peligro de ingestión .....	24
Cable de alimentación y conexión .....	24
Utilización de las baterías .....	24
Almacenamiento de la batería .....	24
Carga .....	24
Condiciones medioambientales .....	24
<b>CONTENIDO DE LA CAJA</b> .....	<b>25</b>
<b>SACAR DEL EMBALAJE Y COLOCAR</b> .....	<b>25</b>
<b>CARGAR LAS BATERÍAS</b> .....	<b>25</b>
Información sobre la vida útil de las baterías de iones de litio .....	25
<b>APLICACIÓN DE BEYERDYNAMIC</b> .....	<b>26</b>
<b>ELEMENTOS DE MANDO</b> .....	<b>26</b>
<b>MANEJO</b> .....	<b>26</b>
Establecer el acoplamiento .....	26
Borrar lista de acoplamiento .....	27
Encender y apagar .....	27
Reproducción .....	27
Activar el asistente de voz .....	27
Ajuste del volumen .....	27
Llamar por teléfono .....	27
Restablecer la configuración de fábrica .....	28
Tabla general de las funciones .....	28
Descripción general de los indicadores LED .....	28
Limpieza .....	28
<b>RESOLUCIÓN DE PROBLEMAS</b> .....	<b>28</b>
<b>AYUDA PARA SOLUCIÓN DE PROBLEMAS / FAQ</b> .....	<b>29</b>
<b>REGISTRO DEL PRODUCTO</b> .....	<b>29</b>
<b>ELIMINACIÓN</b> .....	<b>29</b>
Desechar las baterías .....	29
<b>DECLARACIÓN DE CONFORMIDAD DE LA UE</b> .....	<b>29</b>
<b>CARACTERÍSTICAS TÉCNICAS</b> .....	<b>29</b>
<b>CONDICIONES DE GARANTÍA</b> .....	<b>29</b>
<b>MARCAS REGISTRADAS</b> .....	<b>29</b>
<b>SOFTWARE DE TERCEROS</b> .....	<b>29</b>

Gracias por adquirir los auriculares AMIRON 200 Open True Wireless de beyerdynamic. Por favor, lea cuidadosamente esta información antes de utilizar este producto.

## INSTRUCCIONES DE SEGURIDAD

- ▶ Lea detenida y completamente estas instrucciones antes de utilizar los auriculares AMIRON 200.
- ▶ Respete todas las instrucciones, especialmente las relativas al uso seguro del AMIRON 200.
- ▶ No utilice los auriculares AMIRON 200 si están defectuosos.

### Uso correcto

- ▶ No utilice los auriculares AMIRON 200 de forma distinta a la descrita en este manual del producto. La empresa beyerdynamic GmbH & Co. KG no acepta ninguna responsabilidad por daños a los auriculares AMIRON 200 o lesiones a personas ocasionadas por un uso descuidado, inadecuado o incorrecto de los auriculares AMIRON 200 o por un uso no conforme con la finalidad especificada por el fabricante.
- ▶ beyerdynamic GmbH & Co. KG no se hace responsable de los daños causados a dispositivos USB que no cumplan las especificaciones USB.
- ▶ beyerdynamic GmbH & Co. KG no se hace responsable de los daños resultantes de desconexiones ocasionadas por baterías agotadas o viejas o por exceder el rango de transmisión Bluetooth®.
- ▶ Respete también las normas específicas del país antes de la puesta en funcionamiento.

### Ajuste del volumen



Los volúmenes altos y los tiempos de escucha excesivos pueden dañar permanentemente su audición.

- ▶ Antes de colocarse el AMIRON 200, ajuste el volumen al mínimo. Sólo entonces deberá aumentar el volumen.
- ▶ Reduzca el volumen si padece acúfenos. Consulte a un médico si fuera necesario.
- ▶ Un volumen excesivamente alto puede dañar el oído, sobre todo si se escucha durante mucho tiempo.
- ▶ La regla de oro es: a mayor volumen, menos tiempo de audición.

### Limpieza

- ▶ Por razones de higiene y salud, limpie los auriculares con regularidad, especialmente después de que hayan estado en contacto con la humedad y si están sucias.

### Daños por líquidos

La entrada de líquidos puede dañar los auriculares AMIRON 200.

- ▶ Asegúrese de que no penetren líquidos en los auriculares AMIRON 200 (por ejemplo, al limpiarlos).
- ▶ No utilice productos de limpieza agresivos o con disolventes.

### Peligro de ingestión

- ▶ Mantenga las piezas pequeñas, como partes del producto, del embalaje y de los accesorios, fuera del alcance de niños y animales domésticos. ¡Existe riesgo de asfixia al tragarlos!

### Cable de alimentación y conexión

- ▶ Utilice únicamente el cable suministrado por nosotros para conectar el estuche de carga, tanto para cargarlo como para conectarlo a un ordenador portátil.

### Utilización de las baterías

#### Peligro por calor, agua y carga mecánica

En caso de exposición a calor excesivo, agua o presión mecánica demasiado elevada existe riesgo de explosión y de generación de calor, fuego, humo o gas. Como consecuencia se puede dañar la batería provocando daños irreversibles en ella.

- ▶ No exponga la batería a calor excesivo, fuego o presión atmosférica extremadamente baja.
- ▶ No someta la batería a cargas mecánicas (como aplastamiento).
- ▶ No abra la carcasa ni extraiga la batería.
- ▶ Utilice únicamente un adaptador de corriente USB 2.0/3.0 de 5 V para cargar la batería a través de la toma USB tipo C integrada.

### Almacenamiento de la batería

- ▶ Si no va a utilizar la batería durante un periodo de tiempo prolongado, ajuste el nivel de carga a aproximadamente 50 % de la capacidad máxima y guárdela a temperaturas de hasta un máximo de 30 °C.

### Carga

- ▶ Una vez que se haya cargado completamente, desconecte el cable de conexión USB del cargador.

### Condiciones medioambientales

- ▶ No exponga los auriculares AMIRON 200 a la lluvia, nieve, líquidos o humedad.



## CONTENIDO DE LA CAJA

- ▶ Caja de carga
- ▶ Auriculares I/D
- ▶ Cable de carga USB-C a USB-A
- ▶ Instrucciones breves
- ▶ Folleto de conformidad

## SACAR DEL EMBALAJE Y COLOCAR

- ▶ Saque los auriculares de la caja de carga. Retire la película protectora de los contactos de carga, que se encuentra debajo de cada auricular. A continuación, puede volver a colocar los auriculares en la caja de carga y cargar completamente las baterías. Véase también el capítulo "Carga".

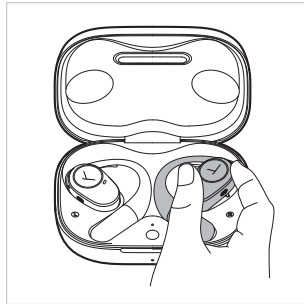

- ▶ Colóquese los auriculares en la oreja.



- ▶ Los auriculares se ajustan correctamente cuando se apoyan ligeramente en la oreja.

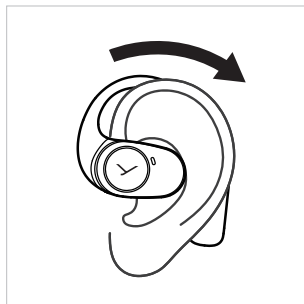

- ▶ Ajuste correcto.

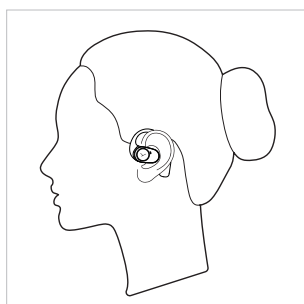

## CARGAR LAS BATERÍAS

Los auriculares se cargan a través de la batería de la caja de carga. Para cargar la batería recomendamos utilizar siempre el cable USB suministrado. Cargue completamente las baterías en la caja de carga y los auriculares antes de utilizar AMIRON 200 por primera vez.

- ▶ Coloque los auriculares en la caja de carga.
- ▶ Cierre la tapa y enchufe el cable USB en la toma del estuche para cargarlo.
- ▶ Una carga de 5 minutos de los auriculares proporciona 90 minutos de tiempo de reproducción. Con los auriculares completamente cargados hasta 11 horas de tiempo total de reproducción. Con la caja de carga son 25 horas adicionales.
- ▶ Alternativamente, puede colocar la caja de carga en una estación de carga inalámbrica.

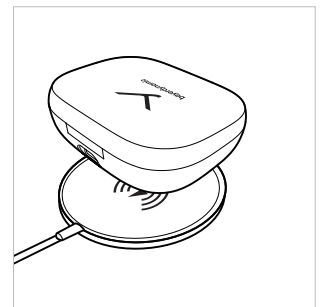
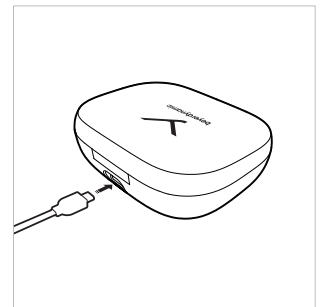

## Información sobre la vida útil de las baterías de iones de litio

- ▶ Una vez cargado completamente, desconecte el cable USB de la caja de carga y del producto.
- ▶ **¡ATENCIÓN!** Las altas temperaturas, especialmente con un estado de carga elevado, pueden provocar daños irreversibles.
- ▶ Si no va a utilizar la batería durante mucho tiempo, o para guardarla, se recomienda dejarla al 50 % de carga y guardarla a una temperatura de 30 °C como máximo.
- ▶ Apague siempre los productos alimentados por batería después del uso.

## APLICACIÓN DE BEYERDYNAMIC

La aplicación de beyerdynamic le permite controlar su AMIRON 200 de forma más individual.

- ▶ Descargue la aplicación de beyerdynamic desde la App Store (para dispositivos iOS) o desde Google Play (para dispositivos Android).



- ▶ Con la aplicación de beyerdynamic puede realizar ajustes de funcionamiento personalizados y actualizaciones de software.
- ▶ Estos ajustes se guardan en su AMIRON 200 para que pueda disfrutar de ellos con cualquier dispositivo de reproducción conectado a su AMIRON 200.

## ELEMENTOS DE MANDO

- 1 Pantalla LED exterior
- 2 Botón multifunción (MFB)
- 3 Pantalla LED interior
- 4 Superficie de control

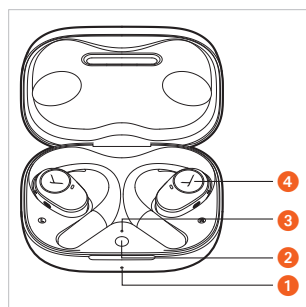

## MANEJO

Puede accionar los auriculares golpeando ligeramente la superficie de control.

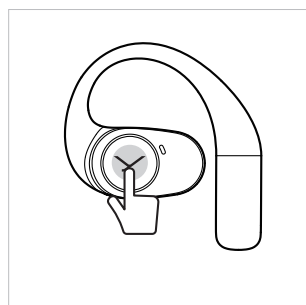

## Establecer el acoplamiento

Para poder utilizar AMIRON 200, debe establecer el acoplamiento entre AMIRON 200 y un teléfono móvil u otro dispositivo compatible con Bluetooth®. El proceso de acoplamiento puede variar de un dispositivo de reproducción a otro.

- ▶ Consulte el manual de instrucciones del dispositivo con el que desea acoplar los auriculares AMIRON 200.

- ▶ Cuando ambos auriculares estén en el estuche de carga, mantenga pulsado el botón multifunción del dispositivo de carga durante 5 segundos ( ), hasta que el LED del interior del cargador empiece a parpadear alternativamente en rojo y en blanco.

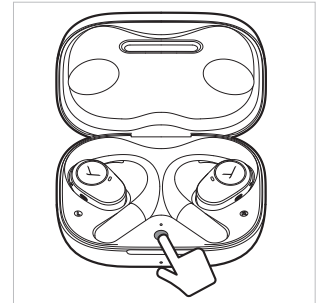

- ▶ Si los auriculares no están en la caja de carga, basta con tocar 5 veces el auricular izquierdo o derecho ( ), para poner los auriculares en modo de acoplamiento.

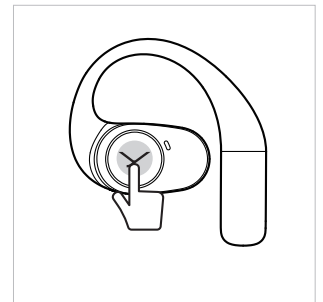

- ▶ Seleccione "AMIRON 200" en la lista de acoplamiento de su smartphone.

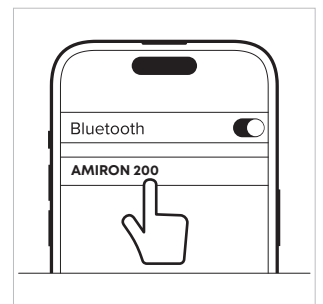

## Notas

- ▶ Al abrir la caja de carga por primera vez, AMIRON 200 entra automáticamente en modo de acoplamiento.
- ▶ Al volver a colocar los auriculares en la caja de carga, la conexión se desconecta automáticamente.
- ▶ Cuando se abre la caja de carga, los auriculares se conectan al último dispositivo conectado.
- ▶ Si los auriculares están conectados a un dispositivo y desea añadir uno nuevo, toque 5 veces ( ) la superficie de control de uno de los dos auriculares para ponerlos en modo de acoplamiento. Seleccione "beyerdynamic AMIRON 200" en la lista de acoplamiento del nuevo dispositivo. Ahora los auriculares pueden conectarse simultáneamente a dos dispositivos.
- ▶ Si los auriculares están fuera del rango de acoplamiento Bluetooth®, se desconectarán. Si vuelve a estar dentro del rango de acoplamiento en un plazo de 5 minutos, la conexión se restablecerá automáticamente. De lo contrario, tendrá que restablecer la conexión manualmente.

## Borrar lista de acoplamiento

- ▶ Coloque ambos auriculares en la caja de carga. Apriete 2 veces el botón multifunción del dispositivo de carga y manténgalo apretado durante 6 segundos (●■■■) la segunda vez para borrar la lista de emparejamiento.

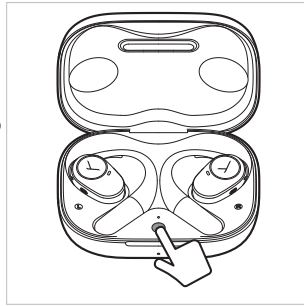

El LED situado en el exterior del estuche de carga se ilumina en blanco durante 3 segundos y, a continuación, parpadea en rojo y blanco. Los auriculares están en modo de acoplamiento.

## Encender y apagar

- ▶ AMIRON 200 se enciende automáticamente al abrir la caja de carga.

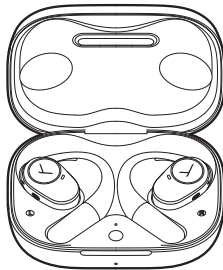

- ▶ AMIRON 200 se apaga automáticamente cuando coloca los auriculares en la caja de carga y cierra la tapa.



### ▶ Sin caja de carga

#### Apagar:

Los auriculares sólo pueden desconectarse uno después del otro. Toque 3 veces el auricular izquierdo o derecho y mantenga pulsada la superficie de control después del tercer toque. Toque durante 2 segundos (●■■■). Oirá la indicación de voz "Power off".

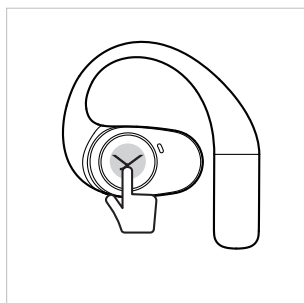

#### Encender:

Los auriculares sólo pueden conectarse uno después del otro. Pulse sobre el auricular derecho o izquierdo y mantenga pulsada la superficie de control durante 2 segundos (■■■●). Oirá la indicación de voz "Power on".

- ▶ Los auriculares AMIRON 200 se apagan automáticamente si no se utilizan durante 10 minutos o más. También puede cambiar este período en la aplicación de beyerdynamic.

## Reproducción

- ▶ Toque 1 vez (●), para iniciar o detener la reproducción.
- ▶ Toque 2 veces el auricular **derecho** (●●), para reproducir la pista **siguiente**.
- ▶ Toque 2 veces el auricular **izquierdo** (●●), para reproducir la pista **anterior**.

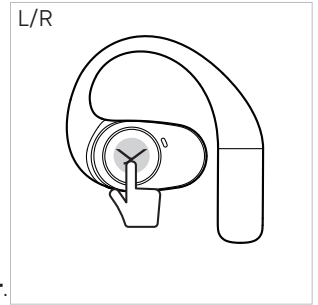

## Activar el asistente de voz

- ▶ Toque 2 veces la superficie de control y manténgala pulsada la segunda vez (●■■■) para activar el asistente de voz.

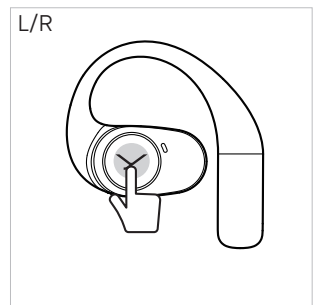

## Ajuste del volumen

- ▶ Mantenga pulsado el botón **derecho** (■■■●), para **subir** el volumen.
- ▶ Mantenga pulsado el botón **izquierdo** (■■■●), para **bajar** el volumen.

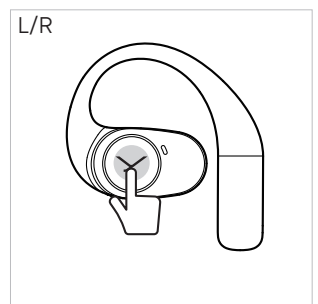

## Llamar por teléfono

- ▶ Pulse 1 vez (●), para aceptar una llamada entrante o para cambiar entre dos llamadas activas.
- ▶ Pulse 2 veces (●●) para colgar.
- ▶ Pulse 2 veces (●●), para rechazar la llamada.

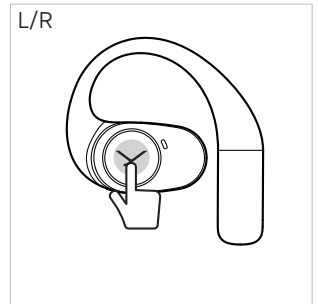











## Restablecer la configuración de fábrica

¡Al restablecer la configuración de fábrica se borran todos los datos personales!



Hay dos maneras de restablecer los ajustes de fábrica:

1. En la aplicación de beyerdynamic, haga clic en el icono de Ajustes > [Ajustes de fábrica] para restaurar los ajustes de fábrica.
2. Coloque los auriculares en la caja de carga y mantenga pulsado el botón multifunción durante 12 segundos (  ), hasta que el LED del interior de la caja de carga se ilumine en rojo durante 2 segundos.

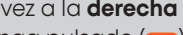
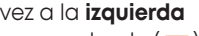
## Tabla general de las funciones

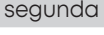

Auriculares en la oreja	Manejo en los auriculares
Cambiar al modo de acoplamiento	▶ Pulse 5 veces a la derecha o a la izquierda (  )
Encender	▶ Pulse 1 vez a izquierda o derecha durante 2 segundos (  )
Desconexión	▶ Pulse 3 veces a la derecha  a la izquierda y mantenga pulsado la tercera vez (  )
Iniciar/detener la reproducción	▶ Pulse 1 vez (  )
Reproducir el título anterior	▶ Pulse 2 veces a la izquierda (  )
Reproducir el siguiente título	▶ Pulse 2 veces a la derecha (  )
Activar el asistente de voz	▶ Pulse 2 veces a la derecha  a la izquierda y mantenga pulsado la segunda vez (  )
Aceptar llamada entrante/intercambiar entre dos llamadas	▶ Pulse 1 vez (  )
Colgar/Rechazar llamada entrante	▶ Pulse 2 veces (  )
Subir el volumen	▶ Pulse 1 vez a la derecha y mantenga pulsado (  )
Bajar el volumen	▶ Pulse 1 vez a la izquierda y mantenga pulsado (  )

Ambos auriculares en la caja de carga	Manejo en la caja de carga
Cambiar al modo de acoplamiento	▶ Pulse el botón multifunción durante 5 segundos (  ) hasta que el LED del interior del cargador parpadee en rojo y blanco alternativamente.



Borrar lista de acoplamiento	▶ Pulse 2 veces el botón multifunción y manténgalo pulsado durante 6 segundos la segunda vez (  )
Restablecer la configuración de fábrica	▶ Mantenga pulsado el botón multifunción durante 12 segundos (  )

## Descripción general de los indicadores LED

### Caja de carga interior



-  Modo de acoplamiento
-  Encendido y conectado a un dispositivo

Cuando los auriculares se colocan en la caja de carga, el LED se ilumina durante 5 segundos e indica el estado de carga de los auriculares:

-  Estado de carga de la batería 1% - 30%
-  Estado de carga de la batería 31% - 100%



### Caja de carga exterior

Durante la carga

-  Estado de carga de la batería 1% - 30%
-  Estado de carga de la batería 31% - 99%
-  Estado de carga de la batería 100%

- ▶ Al abrir y cerrar la caja de carga, el LED se ilumina durante 5 segundos e indica el estado de la batería de la caja de carga.

Sin carga

-  Estado de carga de la batería 1% - 30%
-  Estado de carga de la batería 31% - 100%

## Limpieza

- ▶ Limpie los auriculares AMIRON 200 regularmente con un paño suave y sin pelusas. Si fuera necesario, puede humedecerlo con agua tibia. Procure que no penetre ningún líquido en la carcasa ni en el transductor acústico.
- ▶ No utilice limpiadores a base de disolventes, ya que pueden dañar la superficie.

## RESOLUCIÓN DE PROBLEMAS

Problema	Causa	Solución
No es posible encender el AMIRON 200	▶ La batería está descargada parcial o completamente	▶ Cargue la batería
No reproduce ningún sonido	▶ No hay conexión por Bluetooth®	▶ Conecte los auriculares AMIRON 200 con el dispositivo

AMIRON 200 no aparece en los dispositivos Bluetooth® disponibles en el reproductor.	<ul style="list-style-type: none"> <li>▶ AMIRON 200 está apagado</li> <li>▶ AMIRON 200 no está en modo de conexión</li> <li>▶ Ya existe una conexión Bluetooth® con otro dispositivo de reproducción</li> </ul>	<ul style="list-style-type: none"> <li>▶ Encienda los auriculares AMIRON 200</li> <li>▶ Ponga los auriculares AMIRON 200 en modo de conexión</li> <li>▶ Desconecte la conexión Bluetooth® del otro dispositivo de reproducción y conecte los auriculares AMIRON 200 al dispositivo deseado</li> </ul>
El volumen de reproducción es demasiado bajo, aunque el AMIRON 200 está ajustado al máximo	<ul style="list-style-type: none"> <li>▶ La señal de audio es demasiado baja</li> </ul>	<ul style="list-style-type: none"> <li>▶ Aumente el volumen de reproducción en el dispositivo de reproducción</li> </ul>
El alcance es demasiado corto o la conexión se interrumpe	<ul style="list-style-type: none"> <li>▶ Hay interferencias con otros dispositivos</li> </ul>	<ul style="list-style-type: none"> <li>▶ Aléjese de routers WLAN y microondas</li> <li>▶ Asegúrese de que su cuerpo no se encuentra entre el reproductor y el AMIRON 200.</li> </ul>

- ▶ Descargue la batería antes de desecharla.

En el caso de este producto no es posible la extracción no destructiva de la batería por parte del usuario final. Por favor, dirjase a beyerdynamic o consulte a un especialista independiente. La batería extraída correctamente debe desecharse con los bornes pegados con cinta adhesiva en un contenedor destinado a este fin; no la tire a la basura doméstica ni a los residuos urbanos.

## DECLARACIÓN DE CONFORMIDAD DE LA UE

La empresa 2014/53/UE y 2011/65/EU.beyerdynamic GmbH & Co. KG, declara por la presente que el dispositivo de transmisión por radio cumple las Directivas de la Unión Europea.

- ▶ El texto completo de la Declaración de Conformidad UE/Reino Unido está disponible en la siguiente dirección de Internet: <https://www.beyerdynamic.com/cod>

## AYUDA PARA SOLUCIÓN DE PROBLEMAS / FAQ

Encontrará las respuestas a otros problemas y preguntas frecuentes en la siguiente dirección de Internet: <https://www.beyerdynamic.com/faq>

## REGISTRO DEL PRODUCTO

Puede registrar su AMIRON 200 en Internet en <https://www.beyerdynamic.com/service> introduciendo el número de serie.

## ELIMINACIÓN

- ▶ Este símbolo en el producto, en las instrucciones de uso o en el embalaje significa que los dispositivos eléctricos y electrónicos deben eliminarse por separado de los residuos domésticos al final de su vida útil.
- ▶ Elimine siempre los dispositivos usados de acuerdo con la normativa vigente.



### Únicamente en caso de venta dentro de la UE:

- ▶ Existen puntos de recogida gratuitos para la devolución de dispositivos usados a beyerdynamic, así como otros puntos de recogida para su reutilización en caso necesario. Puede obtener las direcciones en su ayuntamiento o administración municipal.
- ▶ Los vendedores de dispositivos electrónicos suelen estar obligados a recoger gratuitamente los residuos de dispositivos eléctricos y electrónicos. La obligación es extensible también a los canales de venta a través de sistemas de comunicación a distancia.

## Desechar las baterías

- ▶ Una vez usadas, las baterías deben ser desechadas por separado del producto siguiendo la normativa vigente. No se pueden tirar a la basura doméstica. La devolución es gratuita para el usuario final.

## CARACTERÍSTICAS TÉCNICAS

Rango de frecuencia Bluetooth®	2,402 – 2,480 GHz
Potencia de transmisión	12 dBm (Bluetooth®)
Rango de temperatura de carga	de 0 a +35 °C
Rango de temperatura de funcionamiento	de 0 a +35 °C

- ▶ Para más información sobre los datos técnicos, visite la web: <https://www.beyerdynamic.com/amiron-200>.

## CONDICIONES DE GARANTÍA

beyerdynamic ofrece una garantía limitada para este producto original beyerdynamic.

- ▶ Encontrará información detallada sobre las condiciones de garantía de beyerdynamic en la siguiente dirección de Internet: <https://www.beyerdynamic.com/service/warranty>

## MARCAS REGISTRADAS

La marca nominativa Bluetooth® y los logotipos son marcas registradas de Bluetooth® SIG, Inc. y todo uso de estas marcas por parte de beyerdynamic dispone de licencia. Otras marcas y nombres comerciales pertenecen a sus respectivos propietarios.

USB tipo A, USB tipo B y USB tipo C son marcas de USB Implementers.

## SOFTWARE DE TERCEROS

Encontrará más información sobre el software de terceros utilizado en:

[https://www.beyerdynamic.com/media/downloads/headphones/manual/Licenses\\_amiron200.md](https://www.beyerdynamic.com/media/downloads/headphones/manual/Licenses_amiron200.md)

## CONTENUTO

<b>AVVERTENZE PER LA SICUREZZA</b> .....	<b>31</b>
Usò previsto .....	31
Regolazione del volume .....	31
Pulizia .....	31
Danni dovuti ai liquidi .....	31
Pericolo di ingestione .....	31
Cavo elettrico e di collegamento .....	31
Utilizzo della batteria .....	31
Conservazione della batteria .....	31
Ricarica .....	31
Condizioni ambientali .....	31
<b>DOTAZIONE FORNITA</b> .....	<b>32</b>
<b>RIMOZIONE DELL'IMBALLAGGIO E POSIZIONAMENTO</b> .....	<b>32</b>
<b>MESSA IN CARICA DELLE BATTERIE</b> .....	<b>32</b>
Indicazioni sulla durata della batteria agli ioni di litio .....	32
<b>APP BEYERDYNAMIC</b> .....	<b>33</b>
<b>ELEMENTI DEI COMANDI</b> .....	<b>33</b>
<b>COMANDI</b> .....	<b>33</b>
Associazione .....	33
Eliminare l'elenco di connessione .....	34
Accensione/spegnimento .....	34
Riproduzione di contenuti multimediali .....	34
Attivazione della funzione Assistente vocale .....	34
Regolazione del volume .....	34
Telefonate .....	34
Ripristino delle impostazioni di fabbrica .....	35
Panoramica sulle funzioni e sui comandi .....	35
Panoramica sugli indicatori a LED .....	35
Pulizia .....	35
<b>RISOLUZIONE PROBLEMI</b> .....	<b>35</b>
<b>AIUTO IN CASO DI PROBLEMI/FAQ</b> .....	<b>36</b>
<b>REGISTRAZIONE DEL PRODOTTO</b> .....	<b>36</b>
<b>SMALTIMENTO</b> .....	<b>36</b>
Smaltimento delle batterie .....	36
<b>DICHIARAZIONE DI CONFORMITÀ UE</b> .....	<b>36</b>
<b>SPECIFICHE</b> .....	<b>36</b>
<b>DISPOSIZIONI DI GARANZIA</b> .....	<b>36</b>
<b>MARCHI REGISTRATI</b> .....	<b>36</b>
<b>SOFTWARE DI TERZE PARTI</b> .....	<b>36</b>
<b>GUIDA AL RICICLAGGIO</b> .....	<b>36</b>

Grazie per aver acquistato gli auricolari Open True Wireless Ohrhörer AMIRON 200 di beyerdynamic. Prima di utilizzare il prodotto dedicare un po' di tempo a queste istruzioni e leggere attentamente le informazioni fornite.

## AVVERTENZE PER LA SICUREZZA

- ▶ Prima di utilizzare AMIRON 200, leggere attentamente e per intero le presenti istruzioni.
- ▶ Osservare tutte le istruzioni fornite, in particolare quelle riguardanti l'uso sicuro degli auricolari AMIRON 200.
- ▶ Evitare di utilizzare gli auricolari AMIRON 200 in caso di difetti.

### Uso previsto

- ▶ Evitare di utilizzare gli auricolari AMIRON 200 per scopi diversi da quelli descritti nelle presenti istruzioni per l'uso del prodotto.

La società beyerdynamic GmbH & Co. KG declina qualsiasi responsabilità per danni agli auricolari AMIRON 200 o per lesioni a persone causati dall'uso poco attento, scorretto, errato o non conforme all'uso previsto dal costruttore degli AMIRON 200.

- ▶ beyerdynamic GmbH & Co. KG non risponde dei danni ai dispositivi USB che non sono conformi alle specifiche USB indicate.
- ▶ beyerdynamic GmbH & Co. KG non risponde di danni causati da interruzioni della connessione dovute a batterie scariche o troppo vecchie oppure all'eccessiva distanza dal raggio di azione Bluetooth®.
- ▶ Prima di utilizzare questo prodotto attenersi anche alle specifiche disposizioni in vigore nel rispettivo paese.

### Regolazione del volume



Un volume molto alto e tempi di ascolto prolungati possono causare danni permanenti all'udito.

- ▶ Prima di utilizzare AMIRON 200, impostare il volume al minimo. Aumentare il volume solo in un secondo momento.
- ▶ Diminuire il volume in caso di acufene. Eventualmente consultare un medico.
- ▶ Un volume troppo alto per tempi d'ascolto troppo lunghi può danneggiare l'udito.
- ▶ Come regola generale tenere presente che quanto più alto è il volume tanto più breve deve essere il tempo di ascolto.

### Pulizia

- ▶ Pulire regolarmente il dispositivo per motivi igienico-sanitari, soprattutto dopo contatto con umidità, bagnato o sporcizia.

### Danni dovuti ai liquidi

La penetrazione di liquidi può danneggiare AMIRON 200.

- ▶ Fare attenzione che i liquidi non penetrino in AMIRON 200 (ad es. durante la pulizia).
- ▶ Non utilizzare detergenti aggressivi o che contengono solventi.

### Pericolo di ingestione

- ▶ Tenere le parti piccole, come componenti del prodotto, della confezione e degli accessori, lontani dalla portata di bambini e animali domestici. Pericolo di soffocamento in caso di ingestione!

### Cavo elettrico e di collegamento

- ▶ Per il collegamento della custodia di ricarica utilizzare soltanto il cavo da noi fornito, sia per metterlo in carica, sia per collegarlo a un computer portatile.

### Utilizzo della batteria

#### Pericolo dovuto a calore eccessivo, acqua e sollecitazioni meccaniche

In presenza di calore eccessivo, acqua ed eccessive sollecitazioni meccaniche si corre il rischio di esplosione o potrebbero svilupparsi calore, fiamme, fumo o gas. Simili situazioni possono causare lesioni e danni irreversibili alla batteria.

- ▶ Non esporre la batteria al calore eccessivo, al fuoco o a una pressione atmosferica estremamente bassa.
- ▶ Non esporre le batterie a sollecitazioni meccaniche (ad es. compressione).
- ▶ Non aprire l'alloggiamento della batteria, né tentare di smontarla.
- ▶ Per caricare la batteria tramite la presa USB tipo C integrata, utilizzare esclusivamente un alimentatore USB 2.0/3.0 da 5 V conforme agli standard.

### Conservazione della batteria

- ▶ In previsione di prolungato inutilizzo della batteria, portare la sua carica al 50% circa della massima capacità e conservarla a temperature mai superiori a 30 °C.

### Ricarica

- ▶ Al termine della ricarica completa scollegare il cavo di collegamento USB dal caricabatterie.

### Condizioni ambientali

- ▶ Evitare di esporre AMIRON 200 alla pioggia, alla neve, ai liquidi in genere o all'umidità.

## DOTAZIONE FORNITA

- ▶ Custodia di ricarica
- ▶ Auricolari S/D
- ▶ Cavo di ricarica da USB-C a USB-A
- ▶ Istruzioni brevi
- ▶ Libretto di conformità

## RIMOZIONE DELL'IMBALLAGGIO E POSIZIONAMENTO

- ▶ Estrarre gli auricolari dalla custodia di ricarica. Rimuovere la pellicola di protezione per i contatti di ricarica che si trova sotto i rispettivi auricolari. A questo punto è possibile rimettere gli auricolari nella custodia di ricarica e caricare completamente le batterie. Fare riferimento anche al capitolo "Messa in carica".

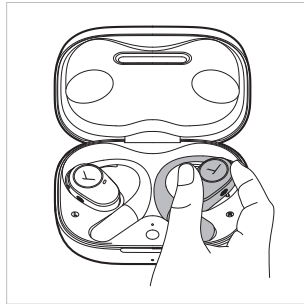

- ▶ Posizionare l'auricolare sull'orecchio.



- ▶ L'auricolare si inserisce correttamente appoggiandolo leggermente sull'orecchio.

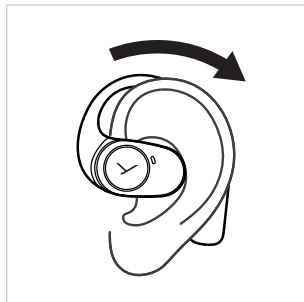

- ▶ Posizione corretta.

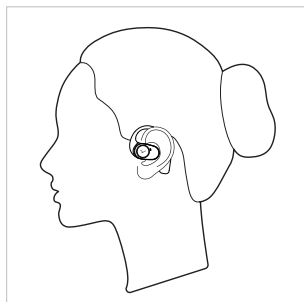

## MESSA IN CARICA DELLE BATTERIE

Gli auricolari si ricaricano tramite la batteria della custodia di ricarica. Per mettere in carica la batteria si consiglia di utilizzare esclusivamente il cavo USB fornito. Prima di utilizzare gli auricolari AMIRON 200 per la prima volta, caricare completamente le batterie nella custodia di ricarica e degli auricolari.

- ▶ Mettere gli auricolari nella custodia di ricarica.
- ▶ Chiudere il coperchio e inserire il cavo USB per la ricarica nell'apposita presa della custodia di ricarica.
- ▶ Una ricarica di 5 minuti degli auricolari garantisce un tempo di riproduzione di 90 minuti. Con una ricarica completa, gli auricolari offrono un tempo di riproduzione complessivo massimo di 11 ore. Con la custodia di ricarica il tempo a disposizione è di altre 25 ore.
- ▶ In alternativa, posizionare la custodia di ricarica su una base di ricarica senza fili.

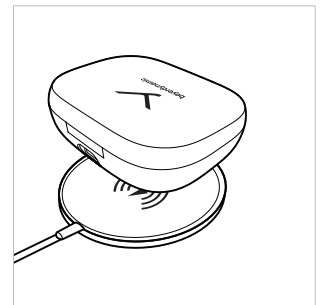
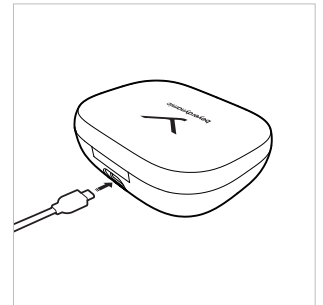

## Indicazioni sulla durata della batteria agli ioni di litio

- ▶ Una volta completata la ricarica, scollegare il cavo USB dal caricabatterie e dal prodotto.
- ▶ **ATTENZIONE!** Le temperature elevate, soprattutto con un alto livello di carica, possono causare danni irreversibili.
- ▶ Se la batteria deve rimanere inutilizzata o conservata a lungo si consiglia di lasciarla carica al 50% circa e di custodirla a temperature mai superiori a 30 °C.
- ▶ Dopo l'uso spegnere il prodotto alimentato dalla batteria.



## APP BEYERDYNAMIC

L'app beyerdynamic consente un utilizzo personalizzato degli auricolari AMIRON 200.

- ▶ Scaricare l'app beyerdynamic da App Store (per dispositivi iOS) o da Google Play (per dispositivi Android).



- ▶ L'app beyerdynamic consente di personalizzare le impostazioni di funzionamento e gli aggiornamenti del software.
- ▶ Tali impostazioni vengono salvate sugli auricolari AMIRON 200 in modo da poterle utilizzare con qualsiasi dispositivo di riproduzione collegato agli auricolari AMIRON 200.

## ELEMENTI DEI COMANDI

- 1 Spie LED esterne
- 2 Tasto multifunzione (MFB)
- 3 Spie LED interne
- 4 Area dei comandi

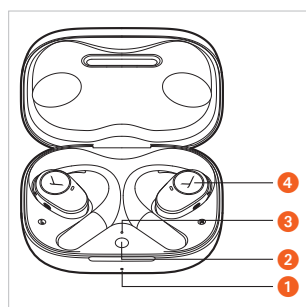

## COMANDI

Gli auricolari si possono gestire dall'area comandi con tocchi leggeri.

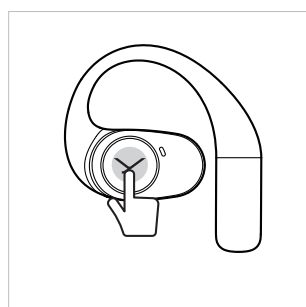

## Associazione

Prima di poter utilizzare gli auricolari AMIRON 200, è necessario associarli a un telefono cellulare o a un altro dispositivo dotato di Bluetooth®. La procedura di connessione può variare da un dispositivo all'altro.

- ▶ Tenere presente il manuale d'uso del dispositivo che si desidera associare agli auricolari AMIRON 200.

- ▶ Se entrambi gli auricolari si trovano nella custodia di ricarica, tenere premuto il tasto multifunzione del dispositivo di carica per 5 secondi (●●●●●), fino a che il LED interno del dispositivo di carica inizia a lampeggiare di luce rossa e bianca.

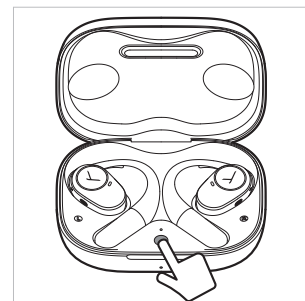

- ▶ Se gli auricolari non si trovano nella custodia di ricarica, basterà toccare 5 volte l'auricolare sinistro o destro (●●●●●) per portare gli auricolari in modalità di associazione.

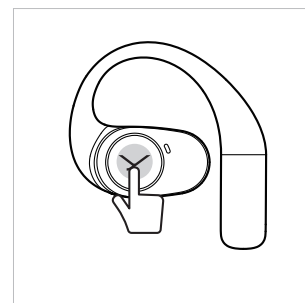

- ▶ Selezionare "AMIRON 200" nell'elenco di associazione sul proprio smartphone.

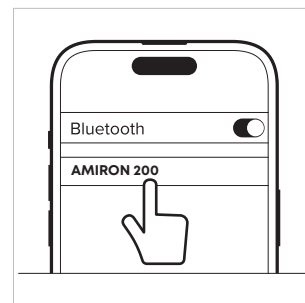

## Avviso

- ▶ Quando si apre la custodia di ricarica per la prima volta, gli auricolari AMIRON 200 passano automaticamente in modalità di associazione.
- ▶ Quando si rimettono gli auricolari nella custodia di ricarica, la connessione si disattiva automaticamente.
- ▶ All'apertura della custodia di ricarica, gli auricolari si connettono all'ultimo dispositivo utilizzato.
- ▶ Se gli auricolari sono connessi a un dispositivo e si desidera aggiungerne uno nuovo, toccare 5 volte la superficie di comando (●●●●●) di uno degli auricolari per passare alla modalità di associazione. Selezionare "beyerdynamic AMIRON 200" nell'elenco di associazione del nuovo dispositivo. Gli auricolari possono essere connessi a due dispositivi contemporaneamente.
- ▶ Se gli auricolari si trovano al di fuori del raggio di associazione Bluetooth®, la connessione viene interrotta. Se si torna nell'area di associazione entro 5 minuti, la connessione viene ristabilita automaticamente. In caso contrario, si dovrà stabilire la connessione manualmente.

## Eliminare l'elenco di connessione

- ▶ Collocare entrambi gli auricolari nella custodia di ricarica. Premere 2 volte il tasto multifunzione del dispositivo di ricarica e la seconda volta tenere premuto per 6 secondi (●■■■), fino a che l'elenco di connessione sparisce. Il LED della custodia di ricarica esterno si illumina per 3 secondi di luce bianca per poi lampeggiare di luce rossa e bianca. Gli auricolari si trovano in modo connessione.

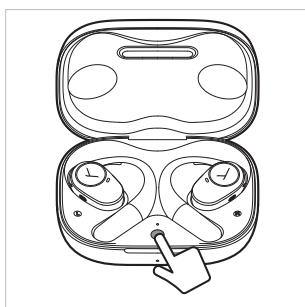

## Riproduzione di contenuti multimediali

- ▶ Toccare 1 volta (●) per avviare o fermare la riproduzione.
- ▶ Toccare 2 volte l'auricolare **destra** (●●) per riprodurre il brano **successivo**.
- ▶ Toccare 2 volte l'auricolare **sinistro** (●●) per riprodurre il brano **precedente**.

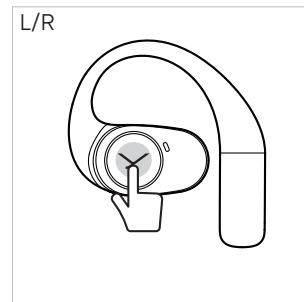

## Accensione/spengimento

- ▶ Gli auricolari AMIRON 200 si accendono automaticamente all'apertura della custodia di ricarica.

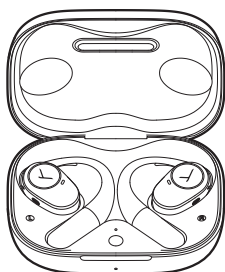

- ▶ Gli auricolari AMIRON 200 si spengono automaticamente riponendoli nella custodia di ricarica e chiudendo il coperchio.



- ▶ **Senza custodia di ricarica**  
**Per spegnere:**

Gli auricolari possono essere spenti solo uno dopo l'altro. Toccare 3 volte l'auricolare destro o sinistro, tenendo premuta l'area dei comandi dopo il terzo tocco per 2 secondi (●■■■). Si udirà il messaggio vocale "Power off".

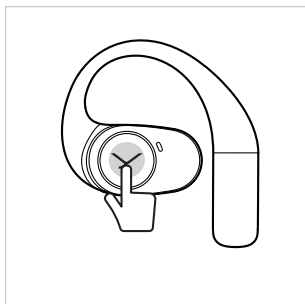

### Accensione:

Gli auricolari possono essere accesi solo uno dopo l'altro. Toccare l'auricolare destro o sinistro e tenere premuta l'area dei comandi per 2 secondi (■■■●). Si udirà il messaggio vocale "Power on".

- ▶ Gli auricolari AMIRON 200 si spengono automaticamente in caso di inutilizzo per 10 minuti o più. Questo intervallo di tempo può essere modificato anche nell'app beyerdynamic.

## Attivazione della funzione Assistente vocale

- ▶ Toccare 2 volte e al secondo tocco tenere premuta l'area dei comandi (●■■■) per richiamare l'Assistente vocale.

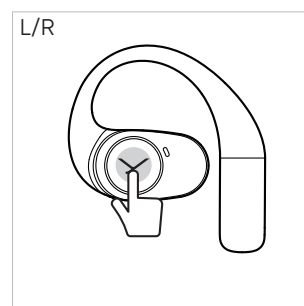

## Regolazione del volume

- ▶ Toccare e tenere premuto a **destra** (■■■●), per **aumentare** il volume.
- ▶ Toccare e tenere premuto a **sinistra** (■■■●), per **abbassare** il volume.

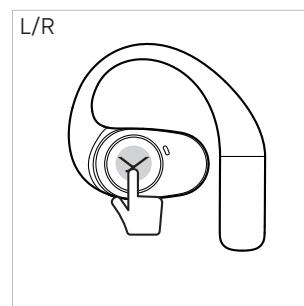

## Telefonate

- ▶ Toccare 1 volta (●) per accettare una chiamata in arrivo o per passare da una chiamata in corso all'altra.
- ▶ Toccare 2 volte (●●) per accettare la chiamata.
- ▶ Toccare 2 volte (●●) per rifiutare la chiamata.

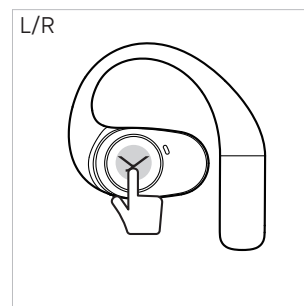

## Ripristino delle impostazioni di fabbrica

Quando si ripristinano le impostazioni di fabbrica il sistema cancella tutti i dati personali!

Sono disponibili due opzioni per effettuare il ripristino delle impostazioni di fabbrica:

1. Fare clic sull'icona Impostazioni > [Impostazioni di fabbrica] nell'app beyerdynamic per ripristinare le impostazioni di fabbrica.
2. Collocare gli auricolari nella custodia di ricarica e tenere (●●●●) premuto il tasto multifunzione per 12 secondi, fino a che il LED nella custodia di ricarica, si illumina di rosso per 2 secondi.

## Panoramica sulle funzioni e sui comandi

Auricolare all'orecchio	Funzionamento degli auricolari
Passaggio alla modalità di associazione	▶ Toccare 5 volte a destra ● a sinistra (●●●●●)
Accensione	▶ Toccare 1 volta a sinistra ● a destra per 2 secondi (●●)
Spegnimento	▶ Toccare 3 volte a destra ● a sinistra, tenendo premuto la terza volta (●●●)
Avvio/arresto della riproduzione di contenuti multimediali	▶ Toccare 1 volta a sinistra (●)
Riproduzione del brano precedente	▶ Toccare 2 volte (●●)
Riproduzione del brano successivo	▶ Toccare 2 volte a <b>destra</b> (●●)
Attivazione della funzione Assistente vocale	▶ Toccare 2 volte a destra ● a sinistra, tenendo premuto la seconda volta (●●)
Accettazione chiamata in arrivo/passaggio da una chiamata all'altra	▶ Toccare 1 volta a sinistra (●)
Terminare una chiamata/Rifiuto di una chiamata in arrivo	▶ Toccare 2 volte (●●)
Aumento del volume	▶ Toccare 1 volta a <b>destra</b> , tenendo premuto (●●)
Abbassare il volume	▶ Toccare 1 volta a <b>sinistra</b> , tenendo premuto (●●)
Entrambi gli auricolari nella custodia di ricarica	Comandi sulla custodia di ricarica
Passaggio alla modalità di associazione	▶ Premere il tasto multifunzione per 5 secondi (●●●●) fino a che i LED interni del dispositivo di carica lampeggiano di luce rossa e bianca
Eliminare l'elenco di connessione	▶ Premere 2 volte il tasto multifunzione e tenere premuto la seconda volta per 6 secondi (●●●●)
Ripristino delle impostazioni di fabbrica	▶ Tenere premuto il tasto multifunzione per 12 secondi (●●●●)

## Panoramica sugli indicatori a LED

### Interno della custodia di carica

- Modalità associazione
- ○ ○ Accesi e connessi a un dispositivo

Quando gli auricolari vengono riposti nella custodia di carica, il LED si illumina per 5 secondi, mostrando lo stato di carica degli auricolari.:

- Stato della batteria 1% - 30%
- ○ ○ ○ Stato della batteria 31% - 100%

### Esterno della custodia di carica

In fase di ricarica

- ● ● Stato della batteria 1% - 30%
- ○ ○ Stato della batteria 31% - 99%
- ○ ○ ○ Stato della batteria 100%

▶ Quando la custodia di carica viene aperta e richiusa, il LED si illumina per 5 secondi, mostrando lo stato di carica della custodia stessa.

Senza ricarica

- Stato della batteria 1% - 30%
- ○ ○ ○ Stato della batteria 31% - 100%

## Pulizia

- ▶ Pulire regolarmente gli auricolari AMIRON 200 con un panno morbido e privo di lanugine. Se necessario è possibile inumidire il panno con acqua tiepida. Non far penetrare alcun liquido all'interno ovvero nel convertitore audio.
- ▶ Evitare di utilizzare detergenti contenenti solventi, in quanto danneggiano la superficie.

## RISOLUZIONE PROBLEMI

Problema	Causa	Soluzione
Impossibile accendere gli auricolari AMIRON 200	▶ La batteria è scarica o si sta scaricando	▶ Mettere in carica la batteria
Non si sente l'audio	▶ Connessione Bluetooth® assente	▶ Connettere AMIRON 200 con un dispositivo di riproduzione
Gli auricolari AMIRON 200 non figurano tra i dispositivi Bluetooth® disponibili nel dispositivo di riproduzione	▶ Gli auricolari AMIRON 200 sono spenti ▶ Gli auricolari AMIRON 200 non si trovano in modalità di associazione ▶ È stata già creata una connessione Bluetooth® con un altro dispositivo di riproduzione	▶ Accendere AMIRON 200 ▶ Mettere gli auricolari AMIRON 200 in modalità di connessione ▶ Staccare la connessione Bluetooth® con l'altro dispositivo di riproduzione e collegare gli auricolari AMIRON 200 con il dispositivo desiderato

La riproduzione è troppo silenziosa, anche se gli auricolari AMIRON 200 sono impostati al massimo	▶ Il segnale audio trasmesso è troppo basso	▶ Aumentare il volume di riproduzione sul dispositivo
La portata è troppo ridotta o si verificano interruzioni della connessione	▶ Ci sono interferenze con altri dispositivi	▶ Allontanarsi dai router WLAN e dai forni a microonde ▶ Assicurarsi che il proprio corpo non si trovi tra il dispositivo di riproduzione e gli auricolari AMIRON 200.

## AIUTO IN CASO DI PROBLEMI/FAQ

Le risposte ad altri problemi e domande frequenti sono fornite all'indirizzo internet che segue:  
<https://www.beyerdynamic.com/faq>

## REGISTRAZIONE DEL PRODOTTO

Al sito <https://www.beyerdynamic.com/service> è possibile registrare i propri auricolari AMIRON 200 indicando il numero di serie.

## SMALTIMENTO

- ▶ Questo simbolo sul prodotto, nelle istruzioni per l'uso o sulla confezione, indica che le apparecchiature elettriche ed elettroniche devono essere smaltite separatamente dai rifiuti domestici alla fine del loro ciclo di vita.
- ▶ Smaltire sempre gli apparecchi usati in conformità alle disposizioni vigenti.



### Informazioni per la vendita all'interno dell'UE:

- ▶ Per il ritiro di apparecchi in disuso sono disponibili senza alcun costo aggiuntivo centri di raccolta e un servizio di restituzione gratuita a beyerdynamic, nonché altri punti di raccolta per il riutilizzo. Gli indirizzi sono forniti dagli uffici municipali o comunali competenti a livello locale.
- ▶ I rivenditori di apparecchi elettronici in genere sono tenuti a ritirare a titolo gratuito i rifiuti di apparecchiature elettriche/elettroniche. Quest'obbligo vale anche in caso di vendita mediante mezzi di comunicazione a distanza.

## Smaltimento delle batterie

- ▶ Terminato l'uso, accumulatori e batterie devono essere separati dal prodotto e smaltiti secondo le disposizioni vigenti. Non possono essere smaltiti nei rifiuti domestici. La loro restituzione è gratuita e non comporta alcun costo per il consumatore/utente finale.
- ▶ Scaricare accumulatori/batterie prima del loro smaltimento.

Nel caso di questo prodotto, l'utente finale non può rimuovere le batterie senza distruggerlo. Pertanto, rivolgersi a beyerdynamic o consultare uno specialista indipendente. L'accumulatore o la batteria rimossi correttamente devono essere smaltiti negli appositi contenitori con poli sigillati e non fra i rifiuti domestici o urbani.

## DICHIARAZIONE DI CONFORMITÀ UE

Con la presente, la società beyerdynamic GmbH & Co. KG, dichiara che l'apparecchio di trasmissione radio è conforme alla direttiva 2014/53/UE e 2011/65/UE.

- ▶ Il testo integrale della dichiarazione di conformità UE è disponibile al seguente sito:  
<https://www.beyerdynamic.com/cod>

## SPECIFICHE

Gamma di frequenze Bluetooth®	2,402– 2,480 GHz
Potenza di trasmissione	12 dBm (Bluetooth®)
Temperatura di ricarica	da 0 fino a +35 °C
Temperatura di esercizio	da 0 fino a +35 °C

- ▶ Ulteriori informazioni relative alle specifiche sono disponibili al seguente sito:  
<https://www.beyerdynamic.com/amiron-200>.

## DISPOSIZIONI DI GARANZIA

beyerdynamic offre una garanzia limitata per il prodotto originale beyerdynamic acquistato.

- ▶ Indicazioni dettagliate sulle disposizioni di garanzia di beyerdynamic sono fornite in internet all'indirizzo:  
<https://www.beyerdynamic.com/service/garanzia>

## MARCHI REGISTRATI

Il marchio nominativo e i loghi Bluetooth® sono marchi registrati della società Bluetooth® SIG, Inc. e qualsiasi utilizzo di questi marchi da parte di beyerdynamic è autorizzato con licenza. Gli altri marchi e nomi commerciali sono di proprietà dei rispettivi titolari.

USB tipo A, USB tipo B e USB tipo C sono marchi della società USB Implementers.

## SOFTWARE DI TERZE PARTI

Altre informazioni sul software utilizzato di terzi sono reperibili alla pagina:

[https://www.beyerdynamic.com/media/downloads/headphones/manual/Licenses\\_amiron200.md](https://www.beyerdynamic.com/media/downloads/headphones/manual/Licenses_amiron200.md)

## GUIDA AL RICICLAGGIO



Le informazioni sullo smaltimento dei materiali di imballaggio sono disponibili alla voce: <https://byr.li/amiron200gar>

## ÍNDICE

<b>INDICAÇÕES DE SEGURANÇA.....</b>	<b>38</b>
Utilização em conformidade com as especificações .....	38
Ajuste do volume.....	38
Limpeza.....	38
Danos causados por líquidos .....	38
Perigo de asfixia .....	38
Cabo de alimentação e ligação .....	38
Utilização da bateria.....	38
Armazenamento da bateria.....	38
Carregar.....	38
Condições ambientais .....	38
<b>MATERIAL FORNECIDO.....</b>	<b>39</b>
<b>RETIRAR DA EMBALAGEM E COLOCAR .....</b>	<b>39</b>
<b>CARREGAR A BATERIA.....</b>	<b>39</b>
Indicações sobre a vida útil das baterias de íões de lítio.....	39
<b>APP DA BEYERDYNAMIC.....</b>	<b>40</b>
<b>COMANDOS .....</b>	<b>40</b>
<b>OPERAÇÃO.....</b>	<b>40</b>
Emparelhar.....	40
Apagar lista de emparelhamento.....	41
Ligar/desligar .....	41
Reprodução multimédia .....	41
Ativar o assistente de voz .....	41
Ajustar o volume .....	41
Telefonar.....	41
Repor as definições de fábrica.....	42
Visão geral das funções operacionais .....	42
Visão geral das indicações LED .....	42
Limpeza.....	42
<b>RESOLUÇÃO DE PROBLEMAS .....</b>	<b>43</b>
<b>AJUDA COM PROBLEMAS/FAQ .....</b>	<b>43</b>
<b>REGISTO DO PRODUTO .....</b>	<b>43</b>
<b>ELIMINAÇÃO .....</b>	<b>43</b>
Eliminar a bateria .....	43
<b>DECLARAÇÃO DE CONFORMIDADE DA UE .....</b>	<b>43</b>
<b>DADOS TÉCNICOS .....</b>	<b>43</b>
<b>TERMOS DA GARANTIA.....</b>	<b>43</b>
<b>MARCAS REGISTRADAS .....</b>	<b>43</b>
<b>SOFTWARE DE TERCEIROS.....</b>	<b>43</b>

Obrigado por ter escolhido os auriculares Open True Wireless AMIRON 200 da beyerdynamic. Reserve algum tempo para ler estas informações atentamente antes de utilizar o produto.

## INDICAÇÕES DE SEGURANÇA

- ▶ Antes de utilizar os auriculares AMIRON 200, leia estas instruções atentamente e na íntegra.
- ▶ Siga todas as indicações fornecidas, em particular as que se referem à utilização segura dos auriculares AMIRON 200.
- ▶ Não utilize os auriculares AMIRON 200 se os mesmos apresentarem danos.

## Utilização em conformidade com as especificações

- ▶ Não utilize os AMIRON 200 de forma diferente da descrita nestas instruções do produto. A empresa beyerdynamic GmbH & Co. KG não aceita qualquer tipo de responsabilidade por danos nos auriculares AMIRON 200 ou ferimentos de pessoas que sejam provocados por uma utilização descuidada, inadequada e incorreta dos auriculares AMIRON 200 ou se os mesmos forem utilizados para uma finalidade que não corresponda à que é indicada.
- ▶ A beyerdynamic GmbH & Co. KG não se responsabiliza por danos em dispositivos USB que não cumpram as especificações USB.
- ▶ A beyerdynamic GmbH & Co. KG não se responsabiliza por danos resultantes de falhas de ligação devido a baterias vazias ou gastas ou por exceder o alcance de transmissão do Bluetooth®.
- ▶ Observe também os respetivos regulamentos específicos do país antes da colocação em funcionamento.

## Ajuste do volume



Volumes elevados e tempos de audição demasiado longos podem causar danos permanentes na sua audição.

- ▶ Antes de colocar os auriculares AMIRON 200, ajuste o volume para o mínimo. Só depois aumente o volume.
- ▶ Em caso de zumbido, reduza o volume. Se necessário, consulte um médico.
- ▶ Volumes demasiado elevados podem danificar a audição, especialmente em caso de tempos de audição demasiado longos.
- ▶ Regra geral: quanto mais elevado for o volume, menor deverá ser o tempo de audição.

## Limpeza

- ▶ Limpe os auriculares regularmente por motivos de higiene e saúde, especialmente após contacto com humidade ou água e quando estiverem sujos.

## Danos causados por líquidos

A entrada de líquidos pode danificar os auriculares AMIRON 200.

- ▶ Certifique-se de que não entram líquidos nos auriculares AMIRON 200 (por exemplo, durante a limpeza).
- ▶ Não utilize produtos de limpeza agressivos ou que contenham solventes.

## Perigo de asfixia

- ▶ Mantenha peças pequenas, como peças de produtos, embalagens e acessórios afastadas do alcance das crianças e animais de estimação. Perigo de asfixia em caso de ingestão!

## Cabo de alimentação e ligação

- ▶ Para ligar o estojo de carregamento para carregar e ligar a um portátil, utilize apenas o cabo fornecido por nós.

## Utilização da bateria

### Perigo devido ao calor, água e esforço mecânico

Em caso de calor extremo, água e demasiado esforço mecânico, existe o perigo de explosão, formação de calor, incêndio, fumo ou gás. Isto pode resultar em ferimentos e danos irreversíveis na bateria.

- ▶ Não exponha a bateria a calor excessivo, fogo ou pressão atmosférica extremamente baixa.
- ▶ Não exponha a bateria a esforços mecânicos (p. ex., esmagamento).
- ▶ Não abra a caixa nem desmonte a bateria.
- ▶ Para carregar a bateria através da porta USB Tipo C integrada, utilize apenas uma fonte de alimentação de 5 V compatível com USB 2.0/3.0.

## Armazenamento da bateria

- ▶ Se a bateria não for utilizada durante um longo período de tempo, reduza o nível de carga para aprox. 50% da capacidade máxima e armazene a bateria a temperaturas até 30 °C, no máximo.

## Carregar

- ▶ Após o carregamento completo, remova o cabo de ligação USB do carregador.

## Condições ambientais

- ▶ Não exponha o AMIRON 200 à chuva, neve, líquidos ou humidade.

## MATERIAL FORNECIDO

- ▶ Estojo de carregamento
- ▶ Auriculares E/D
- ▶ Cabo de carregamento USB-C para USB-A
- ▶ Guia rápido
- ▶ Compliance Booklet

## RETIRAR DA EMBALAGEM E COLOCAR

- ▶ Retire os auriculares do estojo de carregamento. Retire a película dos contactos de carregamento, que se encontra por baixo de cada auricular. Em seguida, pode voltar a colocar os auriculares no estojo de carregamento e carregar totalmente a bateria. Consulte também o capítulo “Carregamento”.

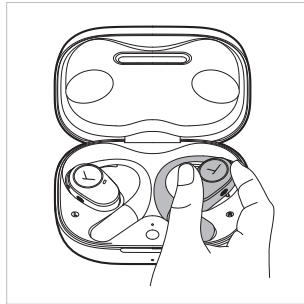

- ▶ Coloque os auriculares nas orelhas.



- ▶ Os auriculares ajustam-se corretamente quando ficam ligeiramente apoiados nas orelhas.

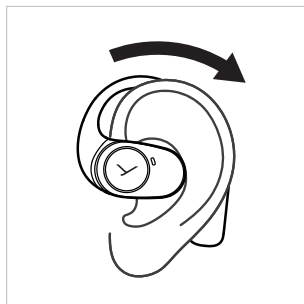

- ▶ Ajuste correto.

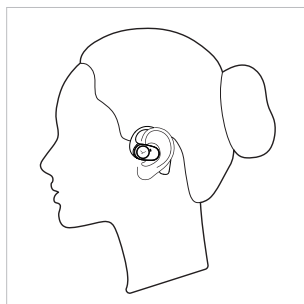

## CARREGAR A BATERIA

Os auriculares são carregados através da bateria do estojo de carregamento. Recomendamos carregar a bateria apenas com o cabo USB fornecido. Carregue totalmente a bateria do estojo de carregamento e os auriculares antes de utilizar o AMIRON 200 pela primeira vez.

- ▶ Coloque os auriculares no estojo de carregamento.
- ▶ Feche a tampa e conecte o cabo USB na tomada do estojo de carregamento para carregar.
- ▶ Um carregamento de 5 minutos dos auriculares oferece 90 minutos de reprodução. Com os auriculares totalmente carregados, até 11 horas de tempo total de reprodução. Com o estojo de carregamento, obtém 25 horas adicionais.
- ▶ Em alternativa, pode colocar o estojo de carregamento sobre uma estação de carregamento sem fios.

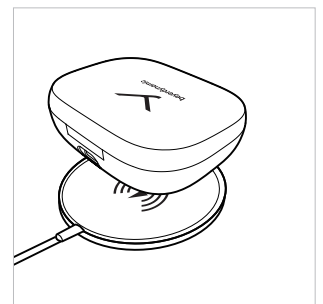
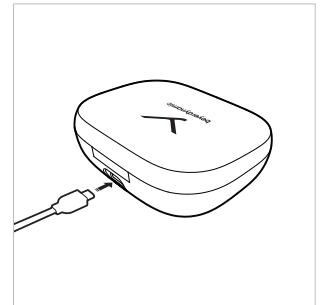

## Indicações sobre a vida útil das baterias de iões de lítio

- ▶ Após o carregamento completo, remova o cabo USB do estojo de carregamento e do produto.
- ▶ **ATENÇÃO!** As temperaturas altas, especialmente com um nível de carga elevado, podem causar danos irreversíveis.
- ▶ Se a bateria não for utilizada ou se for armazenada durante um longo período de tempo, recomenda-se que a bateria seja armazenada com aproximadamente 50% de carga e a temperaturas até 30 °C, no máximo.
- ▶ Após a utilização, desligue o produto alimentado por bateria.

## APP DA BEYERDYNAMIC

A app da beyerdynamic permite-lhe um controlo personalizado do seu AMIRON 200.

- ▶ Transfira a app da beyerdynamic na App Store (para dispositivos iOS) ou no Google Play (para dispositivos Android).



- ▶ Com a app da beyerdynamic pode realizar configurações operacionais personalizadas e atualizações de software.
- ▶ Estas configurações são guardadas no seu AMIRON 200 para que possa tirar partido das mesmas com qualquer dispositivo de reprodução que seja ligado ao seu AMIRON 200.

## COMANDOS

- 1 Indicação LED externa
- 2 Botão multifunções (MFB)
- 3 Indicação LED interna
- 4 Superfície de operação

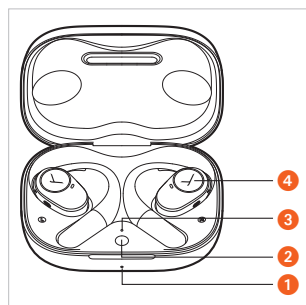

## OPERAÇÃO

Pode operar os auriculares tocando levemente na superfície de operação.

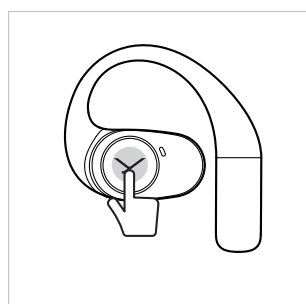

## Emparelhar

Antes de poder utilizar o AMIRON 200, deve emparelhar o AMIRON 200 com um telemóvel ou outro dispositivo com Bluetooth®. O procedimento de emparelhamento pode variar entre dispositivos diferentes.

- ▶ Consulte o manual de instruções do dispositivo com o qual pretende emparelhar o AMIRON 200.

- ▶ Com ambos os auriculares no estojo de carregamento, prima e mantenha premido durante 5 segundos o botão multifunções no carregador (2), até que o LED interno no carregador comece a piscar a vermelho e branco alternadamente.

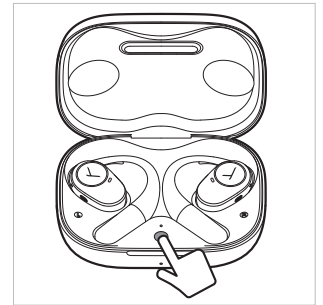

- ▶ Se os auriculares não estiverem no estojo de carregamento, basta tocar 5 vezes no auricular esquerdo ou direito (4), para colocar os auriculares no modo de emparelhamento.

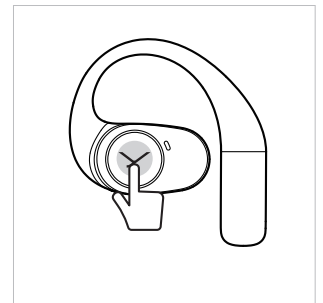

- ▶ Selecione “AMIRON 200” na lista de emparelhamento do seu smartphone.

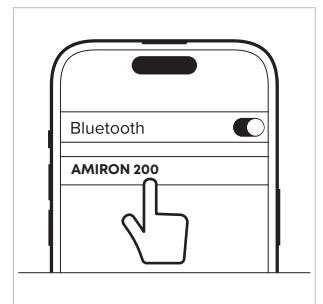

## Indicações

- ▶ Ao abrir o estojo de carregamento pela primeira vez, o AMIRON 200 entra automaticamente no modo de emparelhamento.
- ▶ Ao colocar os auriculares novamente no estojo de carregamento, a ligação é automaticamente desativada.
- ▶ Os auriculares ligam-se ao último dispositivo ligado quando o estojo de carregamento é aberto.
- ▶ Se os seus auriculares estiverem ligados a um dispositivo e pretender adicionar um novo dispositivo, toque 5 vezes na superfície de operação (4) de um dos dois auriculares para colocá-los no modo de emparelhamento. Selecione “beyerdynamic AMIRON 200” na lista de emparelhamento do novo dispositivo. Os auriculares podem ser ligados a dois dispositivos em simultâneo.
- ▶ Se os auriculares estiverem fora do alcance de emparelhamento Bluetooth®, a ligação é desativada. Se regressar ao alcance de emparelhamento dentro de 5 minutos, a ligação será restabelecida automaticamente. Caso contrário, terá de estabelecer a ligação manualmente.



## Apagar lista de emparelhamento

- ▶ Coloque ambos os auriculares no estojo de carregamento. Prima 2 vezes o botão multifunções no carregador e, na segunda vez, mantenha-o premido durante 6 segundos (●■■■) para apagar a lista de emparelhamentos. O LED na parte externa do estojo de carregamento brilha a branco por 3 segundos e, em seguida, pisca a vermelho e branco. Os auriculares estão no modo de emparelhamento.

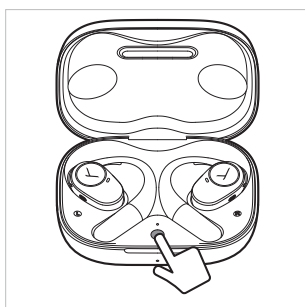

## Ligar/desligar

- ▶ O AMIRON 200 liga-se automaticamente quando abre o estojo de carregamento.

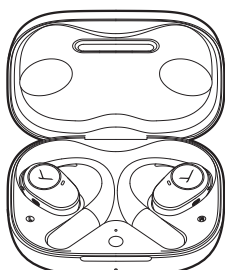

- ▶ O AMIRON 200 desliga-se automaticamente quando coloca os auriculares no estojo de carregamento e fecha a tampa.

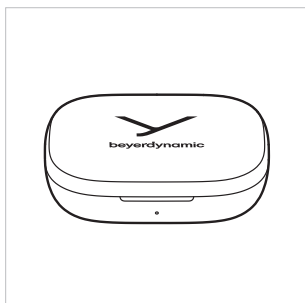

### ▶ Sem estojo de carregamento

#### Desligar:

Os auriculares só podem ser desligados um de cada vez. Toque 3 vezes no auricular esquerdo ou direito e mantenha premida a superfície de operação depois do 3.º toque durante 2 segundos (●■■■). Ouvirá a mensagem de voz "Desligado".

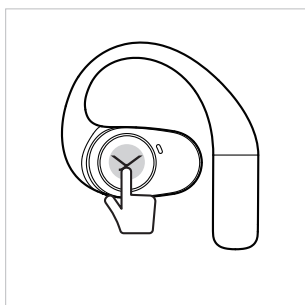

#### Ligar:

Os auriculares só podem ser ligados um de cada vez. Toque no auricular direito ou esquerdo e mantenha premida a superfície de operação durante 2 segundos (■■■). Ouvirá a mensagem de voz "Ligado".

- ▶ O AMIRON 200 desliga automaticamente se os auriculares não forem utilizados durante 10 minutos ou mais. Também pode alterar este período de tempo na app da beyerdynamic.

## Reprodução multimédia

- ▶ Toque 1 vez (●) para iniciar ou parar a reprodução.
- ▶ Toque 2 vezes no auricular **direito** (●●), para reproduzir a faixa **seguinte**.
- ▶ Toque 2 vezes no auricular **esquerdo** (●●), para reproduzir a faixa **anterior**.

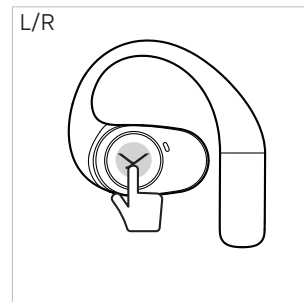

## Ativar o assistente de voz

- ▶ Toque 2 vezes e, na segunda vez (●■■■), mantenha premida a superfície de operação para aceder ao assistente de voz.

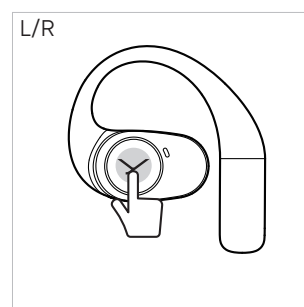

## Ajustar o volume

- ▶ Toque e mantenha premida a superfície de operação **direita** (■■■) para **aumentar** o volume.
- ▶ Toque e mantenha premida a superfície de operação **esquerda** (■■■) para **reduzir** o volume.

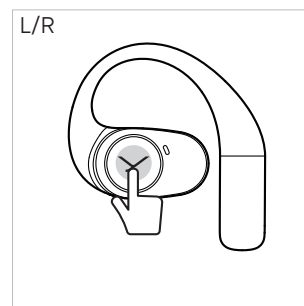

## Telefonar

- ▶ Toque 1 vez (●) para atender uma chamada recebida ou para alternar entre duas chamadas ativas.
- ▶ Toque 2 vezes para (●●) terminar a chamada.
- ▶ Toque 2 vezes (●●) para rejeitar a chamada.

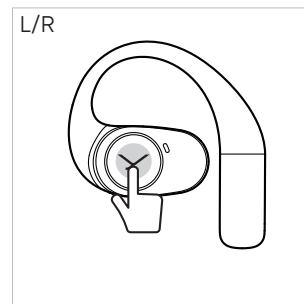

## Repor as definições de fábrica

Ao repor as definições de fábrica, todos os dados pessoais serão eliminados!

Existem duas opções para restaurar as definições de fábrica:

1. Na app da beyerdynamic, clique no símbolo de Definições > [Definições de fábrica] para repor as definições de fábrica.
2. Coloque os auriculares no estojo de carregamento e mantenha premida a superfície de operação durante 12 segundos (■■■■■), até que o LED na parte interna do estojo de carregamento brilhe a vermelho durante 2 segundos.

## Visão geral das funções operacionais

Auricular na orelha	Operação no auricular
Mudar para o modo de emparelhamento	▶ Tocar 5 vezes na superfície de operação direita <b>ou</b> esquerda (●●●●●)
Ligar	▶ Tocar 1 vez na superfície de operação esquerda <b>ou</b> direita durante 2 segundos (■■■)
Desligar	▶ Tocar 3 vezes na superfície de operação direita <b>ou</b> esquerda e manter premida na terceira vez (●●■■■)
Iniciar/parar a reprodução multimédia	▶ Tocar 1 x (●)
Reproduzir a faixa anterior	▶ Tocar 2 vezes na superfície de operação <b>esquerda</b> (●●)
Reproduzir a faixa seguinte	▶ Tocar 2 vezes na superfície de operação <b>direita</b> (●●)
Ativar o assistente de voz	▶ Tocar 2 vezes na superfície de operação direita <b>ou</b> esquerda e manter premida na segunda vez (●■■■)
Atender chamada recebida/alternar entre duas chamadas	▶ Tocar 1 x (●)
Terminar/rejeitar chamada recebida	▶ Tocar 2 vezes (●●)
Aumentar o volume	▶ Tocar 1 vez e manter premida a superfície de operação <b>direita</b> (■■■)
Reduzir o volume	▶ Tocar 1 vez e manter premida a superfície de operação <b>esquerda</b> (■■■)

Ambos os auriculares no estojo de carregamento	Operação no estojo de carregamento
Mudar para o modo de emparelhamento	▶ Premir o botão multifunções durante 5 segundos (■■■■■) até que os LEDs internos no carregador comecem a piscar a vermelho e branco alternadamente
Apagar lista de emparelhamento	▶ Premir o botão multifunções 2 vezes e, na segunda vez, mantenha-o premido durante 6 segundos (●■■■)
Repor as definições de fábrica	▶ Manter premido o botão multifunções durante 12 segundos (■■■■■)

## Visão geral das indicações LED

### Na parte interna do estojo de carregamento

- Modo de emparelhamento
- ○ ○ Ligado e conectado a um dispositivo

Quando os auriculares são colocados no estojo de carregamento, o LED brilha durante 5 segundos e indica o nível de carga dos auriculares:

- Nível da bateria 1–30%
- Nível da bateria 31–100%

### Na parte externa do estojo de carregamento

Durante o carregamento

- ● ● Nível da bateria 1–30%
- ○ ○ Nível da bateria 31–99%
- Nível da bateria 100%

- ▶ Ao abrir e fechar o estojo de carregamento, o LED brilha durante 5 segundos e indica o nível da bateria do estojo de carregamento.

Sem carregar

- Nível da bateria 1–30%
- Nível da bateria 31–100%

## Limpeza

- ▶ Limpe os auriculares AMIRON 200 regularmente com um pano macio e sem pelos. Se necessário, pode humedecê-lo com água morna. Certifique-se de que não entra qualquer líquido na caixa ou no transdutor acústico.
- ▶ Não utilize produtos de limpeza que contenham solventes, uma vez que estes podem danificar a superfície.

## RESOLUÇÃO DE PROBLEMAS

Problema	Causa	Solução
Não é possível ligar o AMIRON 200	▶ A bateria está vazia ou apenas ligeiramente carregada	▶ Carregar a bateria
Não é emitido nenhum áudio	▶ Não existe nenhuma ligação Bluetooth®	▶ Ligar o AMIRON 200 ao dispositivo de reprodução
O AMIRON 200 não aparece nos dispositivos Bluetooth® disponíveis no dispositivo de reprodução	▶ O AMIRON 200 está desligado ▶ O AMIRON 200 não está no modo de ligação ▶ Já existe uma ligação Bluetooth® com outro dispositivo de reprodução	▶ Ligar o AMIRON 200 ▶ Coloque o AMIRON 200 no modo de ligação ▶ Desligue a ligação Bluetooth® com o outro dispositivo de reprodução e ligue o AMIRON 200 ao dispositivo pretendido
A reprodução é muito silenciosa, embora o AMIRON 200 esteja ajustado para o máximo	▶ O sinal de áudio reproduzido é demasiado baixo	▶ Aumentar volume de reprodução no dispositivo de reprodução
O alcance é demasiado curto ou ocorrem falhas de ligação	▶ Existem interferências com outros dispositivos	▶ Afaste-se dos routers WLAN e dos microondas ▶ Certifique-se de que o seu corpo não se encontra entre o dispositivo de reprodução e o AMIRON 200.

## AJUDA COM PROBLEMAS/FAQ

Encontra respostas a outros problemas e perguntas comuns no seguinte endereço da Internet:  
<https://www.beyerdynamic.com/faq>

## REGISTO DO PRODUTO

Pode registar o seu AMIRON 200 na Internet em <https://www.beyerdynamic.com/service> fornecendo o número de série.

## ELIMINAÇÃO



- ▶ Este símbolo no produto, no manual de instruções ou na embalagem significa que os dispositivos elétricos e eletrónicos devem ser eliminados separadamente do lixo doméstico no final da sua vida útil.
- ▶ Elimine sempre os dispositivos de acordo com os regulamentos aplicáveis.

### Apenas para venda dentro da UE:

- ▶ Para a devolução de dispositivos antigos, tem à sua disposição pontos de recolha gratuitos e devoluções gratuitas na beyerdynamic, bem como outros pontos de recolha para reciclagem, se necessário. Pode obter os endereços junto do seu município local ou administração municipal.
- ▶ Os revendedores de dispositivos eletrónicos são geralmente obrigados a recolher gratuitamente os dispositivos elétricos/electrónicos antigos. A obrigação também se aplica ao comércio através de meios de comunicação à distância.

## Eliminar a bateria

- ▶ Após a utilização, elimine os acumuladores/baterias separadamente do produto, de acordo com os regulamentos aplicáveis. As baterias não devem ser eliminadas juntamente com o lixo doméstico. A devolução é gratuita para consumidores/utilizadores finais.
- ▶ Descarregue o acumulador/a bateria antes de o(a) eliminar.

Este produto não permite a remoção não destrutiva da bateria pelo utilizador final. Contacte a beyerdynamic ou consulte pessoal técnico independente. O acumulador/a bateria removido(a) de forma adequada deve ser eliminado(a) num recipiente específico, com os polos isolados com fita adesiva; não deve ser eliminado(a) juntamente com o lixo doméstico ou resíduos urbanos.

## DECLARAÇÃO DE CONFORMIDADE DA UE

A beyerdynamic GmbH & Co. KG declara por este meio que o dispositivo de radiotransmissão está em conformidade com a Diretiva da UE 2014/53/UE e com a Diretiva da UE 2011/65/UE.

- ▶ O texto integral da declaração de conformidade da UE está disponível no seguinte endereço da Internet:  
<https://www.beyerdynamic.com/cod>

## DADOS TÉCNICOS

Gama de frequência Bluetooth®	2,402–2,480 GHz
Potência de transmissão	12 dBm (Bluetooth®)
Intervalo de temperatura de carregamento	0 até +35 °C
Intervalo de temperatura de funcionamento	0 até +35 °C

- ▶ Pode encontrar mais informações sobre os dados técnicos na Internet em:  
<https://www.beyerdynamic.com/amiron-200>.

## TERMOS DA GARANTIA

A beyerdynamic oferece uma garantia limitada para o produto beyerdynamic original adquirido.

- ▶ Pode encontrar indicações detalhadas sobre os termos da garantia da beyerdynamic na Internet em:  
<https://www.beyerdynamic.com/service/warranty>

## MARCAS REGISTRADAS

A marca e os logótipos Bluetooth® são marcas registadas da Bluetooth® SIG, Inc. e qualquer utilização de tais marcas pela beyerdynamic é sujeita a licença. Outras marcas e nomes comerciais pertencem aos respetivos proprietários.

USB Tipo A, USB Tipo B e USB Tipo C são marcas comerciais da USB Implementers.

## SOFTWARE DE TERCEIROS

Para obter mais informações sobre o software de terceiros, consulte:

[https://www.beyerdynamic.com/media/downloads/headphones/manual/Licenses\\_amiron200.md](https://www.beyerdynamic.com/media/downloads/headphones/manual/Licenses_amiron200.md)

## INHOUDSOPGAVE

<b>VEILIGHEIDSINSTRUCTIES</b> .....	<b>45</b>
Doelmatig gebruik .....	45
Instellen van het volume .....	45
Reiniging .....	45
Beschadiging door vloeistoffen .....	45
Gevaar van inslikken .....	45
Stroom- en aansluitkabel .....	45
Gebruik van de accu's .....	45
Bewaren van de accu .....	45
Laden .....	45
Omgevingsvoorwaarden .....	45
<b>OMVANG VAN DE LEVERING</b> .....	<b>46</b>
<b>UIT DE VERPAKKING HALEN EN OPZETTEN</b> .....	<b>46</b>
<b>ACCU'S OPLADEN</b> .....	<b>46</b>
Opmerkingen over de levensduur van li-ionaccu's .....	46
<b>BEYERDYNAMIC-APP</b> .....	<b>47</b>
<b>BEDIENINGSELEMENTEN</b> .....	<b>47</b>
<b>BEDIENING</b> .....	<b>47</b>
Verbinding tot stand brengen .....	47
Koppelingslijst wissen .....	48
In-/uitschakelen .....	48
Media weergeven .....	48
Spraakassistent inschakelen .....	48
Volume instellen .....	48
Telefoneren .....	48
Resetten naar fabrieksinstellingen .....	49
Overzicht van de bedieningsfuncties .....	49
Overzicht van de ledindicatoren .....	49
Reiniging .....	49
<b>PROBLEEMOPLOSSING</b> .....	<b>49</b>
<b>HULP BIJ PROBLEMEN / FAQ</b> .....	<b>50</b>
<b>PRODUKTREGISTRATIE</b> .....	<b>50</b>
<b>VERWIJDERING</b> .....	<b>50</b>
Accu's verwijderen .....	50
<b>EU-VERKLARING VAN OVEREENSTEMMING</b> .....	<b>50</b>
<b>TECHNISCHE GEGEVENS</b> .....	<b>50</b>
<b>GARANTIEVOORWAARDEN</b> .....	<b>50</b>
<b>HANDELSMERKEN</b> .....	<b>50</b>
<b>SOFWARE DERDE AANBIEDERS</b> .....	<b>50</b>

Hartelijk dank dat u voor de Open True Wireless oortelefoon AMIRON 200 van beyerdynamic heeft gekozen. Neem even de tijd en lees deze informatie zorgvuldig door voordat u het product gebruikt.

## VEILIGHEIDSINSTRUCTIES

- ▶ Lees voorafgaand aan het gebruik van de AMIRON 200 deze handleiding zorgvuldig en volledig door.
- ▶ Neem alle aanwijzingen in acht, vooral die met betrekking tot het veilige gebruik van de AMIRON 200.
- ▶ Gebruik de oortelefoon AMIRON 200 niet als hij defect is.

### Doelmatig gebruik

- ▶ Gebruik de oortelefoon AMIRON 200 niet anders dan in deze producthandleiding beschreven. Het bedrijf beyerdynamic GmbH & Co. KG aanvaardt geen aansprakelijkheid voor schade aan de AMIRON 200 of letsel van personen als gevolg van onzorgvuldig, oneigenlijk of onjuist gebruik van de AMIRON 200 of gebruik dat niet in overeenstemming is met het aangegeven doel.
- ▶ beyerdynamic GmbH & Co. KG is niet aansprakelijk voor schade aan USB-apparaten die niet voldoen aan de USB-specificaties.
- ▶ beyerdynamic GmbH & Co. KG is niet aansprakelijk voor schade als gevolg van onderbrekingen in de verbinding door lege of te oude batterijen of door overschrijding van het Bluetooth®-zendbereik.
- ▶ Houd voor de inbedrijfstelling ook rekening met de landspecifieke voorschriften.

### Instellen van het volume



Hoge volumeniveaus en te lange luistertijden kunnen het gehoor blijvend beschadigen.

- ▶ Stel voorafgaand aan het gebruik van de AMIRON 200 het volume op het minimum in. Verhoog pas daarna het volume.
- ▶ Verlaag het volume bij tinnitus. Consulteer eventueel een arts.
- ▶ Te hoge volumes kunnen vooral bij langere luistertijden het gehoor beschadigen.
- ▶ Als vuistregel geldt: hoe hoger het volume, hoe korter de luistertijd.

### Reiniging

- ▶ Reinig de oortelefoons om hygiënische en gezondheidsredenen regelmatig, vooral na contact met vocht of nattigheid en bij verontreinigingen.

### Beschadiging door vloeistoffen

Binnendringende vloeistof kan de AMIRON 200 beschadigen.

- ▶ Zorg ervoor dat er geen vloeistoffen in de AMIRON 200 dringen (bijv. bij het reinigen).
- ▶ Gebruik geen oplosmiddelhoudende of agressieve reinigingsmiddelen.

### Gevaar van inslikken

- ▶ Houd kleine onderdelen zoals het product, de verpakking en accessoires uit de buurt van kinderen en huisdieren. Bij inslikken bestaat gevaar voor verstikking!

### Stroom- en aansluitkabel

- ▶ Gebruik uitsluitend de door ons geleverde kabel om de oplaadcase aan te sluiten voor zowel opladen als verbinding met een laptop.

### Gebruik van de accu's

#### Gevaar door hitte, water en mechanische belasting

Er bestaat gevaar voor explosie, hitte-, brand-, rook- of gasontwikkeling bij te veel warmte, water of mechanische belasting. Verwondingen en onomkeerbare schade aan de accu kunnen het gevolg zijn.

- ▶ Stel de accu niet bloot aan overmatige hitte, vuur of extreem lage luchtdruk.
- ▶ Stel de accu niet bloot aan mechanische belastingen (bijv. beknelling).
- ▶ Open de behuizing niet en verwijder de accu niet.
- ▶ Gebruik voor het laden van de accu via de geïntegreerde USB-bus type C alleen een USB 2.0/3.0 standaard 5V-netadapter.

### Bewaren van de accu

- ▶ Als de accu gedurende langere tijd niet wordt gebruikt, stel dan het laadniveau in op ongeveer 50 % van de maximale capaciteit en bewaar de accu bij temperaturen tot max. 30 °C.

### Laden

- ▶ Koppel de USB-aansluitkabel na het volledig laden van de oplader los.

### Omgevingsvoorwaarden

- ▶ Stel de AMIRON 200 niet aan regen of sneeuw, vloeistoffen of vocht bloot.

## OMVANG VAN DE LEVERING

- ▶ Oplaadcase
- ▶ Oortelefoons L/R
- ▶ Oplaadkabel USB-C naar USB-A
- ▶ Beknopte gebruiksaanwijzing
- ▶ Compliance Booklet

## UIT DE VERPAKKING HALEN EN OPZETTEN

- ▶ Haal de oortelefoons uit de oplaadcase. Verwijder de folie voor de laadcontacten die onder de betreffende oortelefoon ligt. Vervolgens kunt u de oortelefoons weer in de oplaadcase leggen en de accu's volledig opladen. Zie ook hoofdstuk 'Laden'.



- ▶ Plaats de oortelefoon op uw oor.

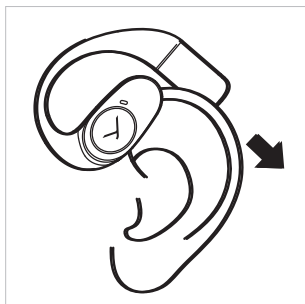

- ▶ De oortelefoon zit correct als hij licht tegen uw oor aanligt.

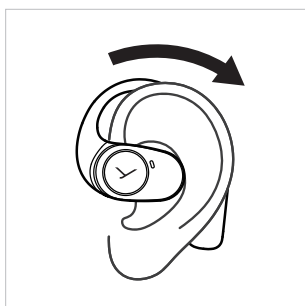

- ▶ Correcte positie.

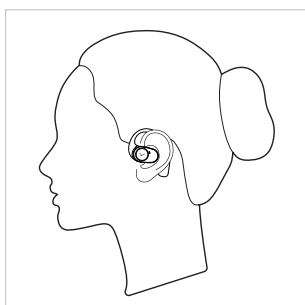

## ACCU'S OPLADEN

De oortelefoons worden via de accu van de oplaadcase geladen. Wij raden u aan alleen de meegeleverde USB-kabel te gebruiken om de accu op te laden. Laad de accu's in de oplaadcase en oortelefoons volledig op voordat u AMIRON 200 voor het eerst gebruikt.

- ▶ Leg de oortelefoons in de oplaadcase.
- ▶ Sluit het deksel en steek de USB-kabel om op te laden in de aansluiting van de oplaadcase.
- ▶ De oortelefoons 5 minuten opladen levert 90 minuten speelduur op. Bij volledig opgeladen oortelefoons tot 11 uur totale speelduur. Met de oplaadcase zijn dit 25 extra uren.
- ▶ Als alternatief kunt u de oplaadcase op een draadloos laadstation plaatsen.

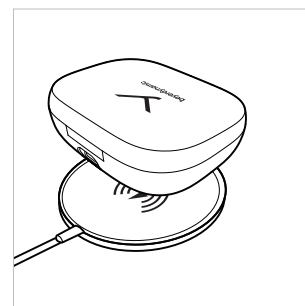
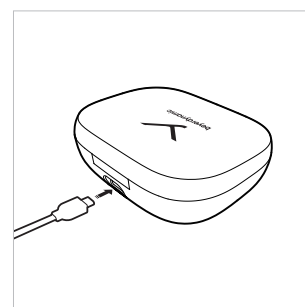

## Opmerkingen over de levensduur van li-ionaccu's

- ▶ Koppel de USB-kabel na het volledig laden van de oplaadcase en het product los.
- ▶ **LET OP!** Hoge temperaturen, vooral bij een hoog laadniveau, kunnen onomkeerbare schade veroorzaken.
- ▶ Als de accu gedurende langere tijd niet wordt gebruikt, is het raadzaam om het laadniveau op ongeveer 50 % van de maximale capaciteit te brengen en de accu bij temperaturen tot max. 30 °C te bewaren.
- ▶ Schakel het op accustroom werkende product na gebruik uit.

## BEYERDYNAMIC-APP

De beyerdynamic-app maak een individuele bediening van uw AMIRON 200 mogelijk.

- ▶ Download de beyerdynamic-app uit de App Store (voor iOS-apparaten) of van Google Play (voor Android-apparaten).

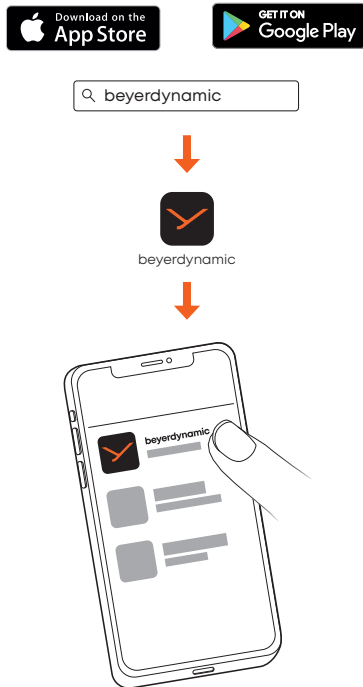

- ▶ Met de beyerdynamic-app kunt u gebruikersgedefinieerde gebruiksinstellingen en software-updates uitvoeren.
- ▶ Deze instellingen worden op uw AMIRON 200 opgeslagen zodat u er met elk afspelapparaat, dat met uw AMIRON 200 is verbonden, kunt van genieten.

## BEDIENINGSELEMENTEN

- 1 Ledindicator buiten
- 2 Multifunctionele toets (MFB)
- 3 Ledindicator binnen
- 4 Bedieningsvlak

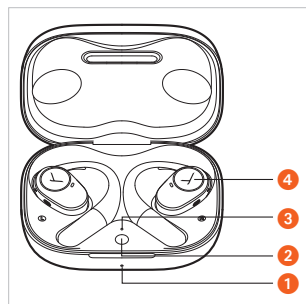

## BEDIENING

De oortelefoon kunt u bedienen door lichtjes op het bedieningsvlak te tikken.

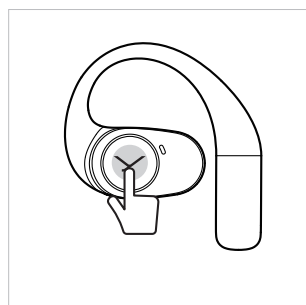

## Verbinding tot stand brengen

Voordat u AMIRON 200 kunt gebruiken, moet u AMIRON 200 verbinden met uw mobiele telefoon of een ander Bluetooth®-compatibel apparaat. De verbindingprocedure tussen de verschillende apparaten kan verschillen.

- ▶ Raadpleeg de gebruiksaanwijzing van het apparaat waarmee u de AMIRON 200 wilt koppelen.
- ▶ Als beide oortelefoons zich in de oplaadcase bevinden, houd dan de multifunctionele toets aan de oplader gedurende 5 seconden ingedrukt ( ) tot de led binnen in de oplader afwisselend rood en wit begint te knipperen.
- ▶ Als de oortelefoons zich niet in de oplaadcase bevinden, tik dan gewoon 5 keer op de linker of rechter oortelefoon ( ) om de oortelefoons in de koppelingsmodus te brengen.

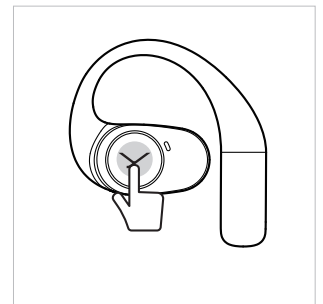
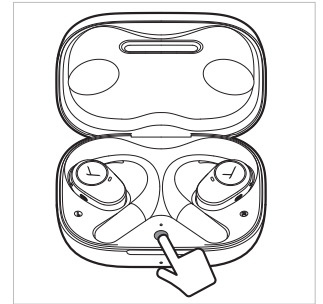

- ▶ Selecteer 'AMIRON 200' in de koppelingslijst aan uw smartphone.

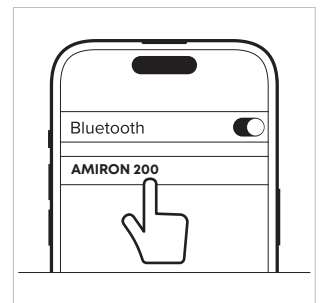

## Aanwijzingen

- ▶ Als u de oplaadcase voor het eerst opent, is de AMIRON 200 automatisch in de koppelingsmodus.
- ▶ Als u de oortelefoons weer in de oplaadcase legt, wordt de verbinding automatisch verbroken.
- ▶ De oortelefoons verbinden zich met het laatst aangesloten apparaat als de oplaadcase wordt geopend.
- ▶ Als uw oortelefoons met een apparaat zijn verbonden en u wilt een nieuw apparaat toevoegen, tik dan 5 keer op het bedieningsvlak ( ) bij een van de beide oortelefoons om de oortelefoons in de koppelingsmodus te brengen. Selecteer 'beyerdynamic AMIRON 200' in de koppelingslijst van het nieuwe apparaat. De oortelefoons kunnen tegelijk met twee apparaten worden verbonden.
- ▶ Als de oortelefoons zich buiten het Bluetooth®-koppelingsbereik bevinden, wordt de verbinding verbroken. Bevinden ze zich binnen 5 minuten weer in het koppelingsbereik, dan wordt de verbinding automatisch weer tot stand gebracht. Anders moet u de verbinding handmatig tot stand brengen.

## Koppelingslijst wissen

- ▶ Leg beide oortelefoons in de oplaadcase. Druk 2 keer op de multifunctionele toets op het oplaadapparaat en houd deze bij de tweede keer 6 seconden (●■■■) ingedrukt om de koppelingslijst te wissen. De led aan de oplaadcase buiten brandt 3 seconden wit en knippert vervolgens rood en wit. De oortelefoons bevinden zich in de koppelingsmodus.

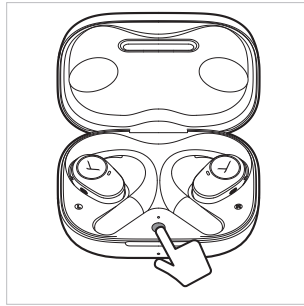

## Media weergeven

- ▶ Tik 1 keer op (●) om de weergave te starten of te stoppen.
- ▶ Tik 2 keer op de **rechter** oortelefoon (●●) om het **volgende** nummer af te spelen.
- ▶ Tik 2 keer op de **linker** oortelefoon (●●) om het **vorige** nummer af te spelen.

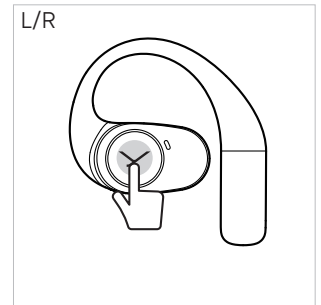

## In-/uitschakelen

- ▶ De AMIRON 200 wordt automatisch ingeschakeld als u de oplaadcase opent.

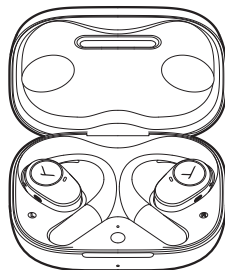

## Spraakassistent inschakelen

- ▶ Tik 2 keer en houd bij de tweede keer (●■■■) het bedieningsvlak ingedrukt om de spraakassistent op te roepen.

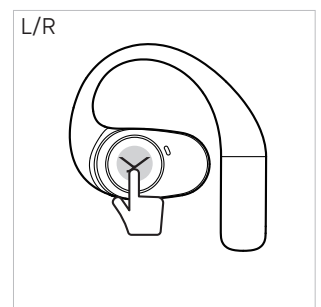

- ▶ De AMIRON 200 wordt automatisch uitgeschakeld als u de oortelefoons in de oplaadcase plaatst en het deksel sluit.

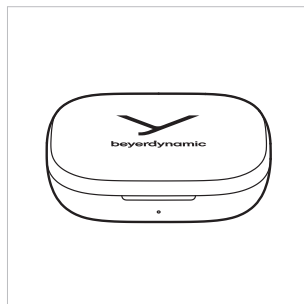

## Volume instellen

- ▶ Tik en houd het bedieningsvlak **rechts** (■■■●) ingedrukt om het volume te **verhogen**.
- ▶ Tik en houd het bedieningsvlak **links** (■■■●) ingedrukt om het volume te **verlagen**.

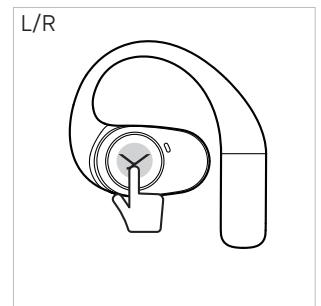

### ▶ Zonder oplaadcase

#### Uitschakelen:

De oortelefoons kunnen alleen na elkaar worden uitgeschakeld. Tik 3 keer op de linker of rechter oortelefoon en houd het bedieningsvlak na de 3e tik gedurende 2 seconden (●●■■■) ingedrukt. U hoort de spraakaanmelding 'Power off'.

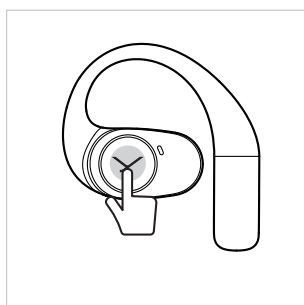

#### Inschakelen:

De oortelefoons kunnen alleen na elkaar worden ingeschakeld. Tip op de rechter of linker oortelefoon en houd het bedieningsvlak gedurende 2 seconden (■■■●) ingedrukt. U hoort de spraakaanmelding 'Power on'.

- ▶ De AMIRON 200 wordt automatisch uitgeschakeld als de oortelefoons 10 minuten of langer niet worden gebruikt. Gedurende deze periode kunt u ook in de beyerdynamic-app wijzigen.

## Telefoneren

- ▶ Tik 1 keer op (●) om een inkomende oproep te beantwoorden of tussen twee actieve oproepen te wisselen.
- ▶ Tik 2 keer op (●●) om neer te leggen.
- ▶ Tik 2 keer op (●●) om de oproep te weigeren.

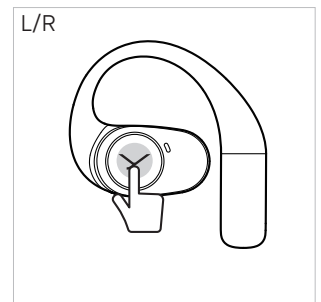



## Resetten naar fabrieksinstellingen

Bij het resetten naar de fabrieksinstellingen worden alle persoonlijke gegevens gewist!

Er zijn twee mogelijkheden om de fabrieksinstellingen te herstellen:

1. Klik in de beyerdynamic-app op het symbool voor Instellingen > [Fabrieksinstellingen] om de fabrieksinstellingen te herstellen.
2. Leg de oortelefoons in de oplaadcase en houd de multifunctionele toets 12 seconden (  ) ingedrukt tot de led in de oplaadcase gedurende 2 seconden rood brandt.

## Overzicht van de bedieningsfuncties

Oortelefoon aan het oor	Bediening aan de oortelefoon
Naar de koppelingsmodus overschakelen	▶ 5 keer rechts <b>of</b> links tikken (  )
Inschakelen	▶ 1 keer links <b>of</b> rechts gedurende 2 seconden tikken (  )
Uitschakelen	▶ 3 keer rechts <b>of</b> links tikken en bij de derde keer ingedrukt houden (  )
Mediaweergave starten/stoppen	▶ 1 keer tikken (  )
Vorig nummer afspelen	▶ 2 keer <b>links</b> tikken (  )
Volgend nummer afspelen	▶ 2 keer <b>rechts</b> tikken (  )
Spraakassistent inschakelen	▶ 2 keer rechts <b>of</b> links tikken en bij de tweede keer ingedrukt houden (  )
Inkomende oproep beantwoorden / tussen twee oproepen wisselen	▶ 1 keer tikken (  )
Neerleggen / inkomende oproep weigeren	▶ 2 keer tikken (  )
Volume verhogen	▶ 1 keer <b>rechts</b> tikken en ingedrukt houden (  )
Volume verlagen	▶ 1 keer <b>links</b> tikken en ingedrukt houden (  )



Beide oortelefoons in de oplaadcase	Bediening aan de oplaadcase
Naar de koppelingsmodus overschakelen	▶ Multifunctionele toets 5 seconden indrukken (  ) tot de leds binnen in de oplader afwisselend rood en wit knipperen
Koppelingslijst wissen	▶ Multifunctionele toets 2 keer indrukken en bij de tweede keer 6 seconden ingedrukt houden (  )

Resetten naar fabrieksinstellingen



- ▶ Multifunctionele toets 12 seconden ingedrukt houden (  )

## Overzicht van de ledindicatoren

### Oplaadcase binnen

-  Koppelingsmodus
-  Ingeschakeld en met een apparaat verbonden

Als de oortelefoons in de oplaadcase worden geplaatst, brandt de led 5 seconden lang en wordt het laadniveau van de oortelefoons weergegeven:

-  Accupeil 1% - 30%
-  Accupeil 31% - 100%



### Oplaadcase buiten

Bij het laden

-  Accupeil 1% - 30%
-  Accupeil 31% - 99%
-  Accupeil 100%

- ▶ Als u de oplaadcase opent en weer sluit, dan brandt de led gedurende 5 seconden en de led geeft de accustatus van de oplaadcase weer.

Zonder laden

-  Accupeil 1% - 30%
-  Accupeil 31% - 100%

## Reiniging

- ▶ Reinig de oortelefoons AMIRON 200 regelmatig met een zachte, pluisvrije doek. Indien nodig kunt u deze met lauw water bevochtigen. Zorg ervoor dat er geen vloeistof in de behuizing of de luidspreker dringt.
- ▶ Gebruik geen oplosmiddelhoudende reinigers omdat deze het oppervlak kunnen beschadigen.

## PROBLEEMOPLOSSING

Probleem	Oorzaak	Oplossing
AMIRON 200 kan niet worden ingeschakeld	▶ Accu is leeg of slechts licht geladen	▶ Accu laden
Er wordt geen geluid weergegeven	▶ Er is geen Bluetooth®-verbinding	▶ De AMIRON 200 met het afspeelapparaat verbinden

De AMIRON 200 verschijnt niet in de beschikbare Bluetooth®-apparaten in het afspeelapparaat	<ul style="list-style-type: none"> <li>▶ De AMIRON 200 is uitgeschakeld</li> <li>▶ De AMIRON 200 is niet in de verbindingmodus</li> <li>▶ Er is al een Bluetooth®-verbinding met een ander afspeelapparaat</li> </ul>	<ul style="list-style-type: none"> <li>▶ De AMIRON 200 inschakelen</li> <li>▶ De AMIRON 200 in de verbindingmodus brengen</li> <li>▶ Bluetooth®-verbinding met het andere afspeelapparaat verbreken en de AMIRON 200 met het gewenste apparaat verbinden</li> </ul>
De weergave is te zacht, hoewel deze aan de AMIRON 200 op maximaal staat ingesteld	<ul style="list-style-type: none"> <li>▶ Het audiosignaal is te zacht</li> </ul>	<ul style="list-style-type: none"> <li>▶ Weergavevolume aan het afspeelapparaat verhogen</li> </ul>
Het bereik is te klein of de verbinding wordt verbroken	<ul style="list-style-type: none"> <li>▶ Er is sprake van storingen met andere apparaten</li> </ul>	<ul style="list-style-type: none"> <li>▶ Ga uit de buurt van WLAN-routers en magnetrons</li> <li>▶ Zorg ervoor dat uw lichaam zich niet tussen afspeelapparaat en de AMIRON 200 bevindt.</li> </ul>

## HULP BIJ PROBLEMEN / FAQ

Antwoorden op andere vaak voorkomende problemen en vragen vindt u op het volgende internetadres: <https://www.beyerdynamic.com/faq>

## PRODUKTREGISTRATIE

Op het internet op <https://www.beyerdynamic.com/service> kunt u uw AMIRON 200 met vermelding van het serienummer registreren.

## VERWIJDERING

- ▶ Dit symbool op het product, in de gebruiksaanwijzing of op de verpakking betekent dat de elektrische en elektronische apparatuur aan het einde van hun levensduur gescheiden van het huisvuil moeten worden afgevoerd. 
- ▶ Verwijder gebruikte apparatuur altijd in overeenstemming met de geldende voorschriften.

### Alleen bij verkoop binnen de EU:

- ▶ Voor het inleveren van oude apparaten staan gratis inzamelpunten en een gratis retourzending naar beyerdynamic en eventueel andere acceptatiepunten voor hergebruik tot uw beschikking. De adressen kunt u bij het lokale stads- of gemeentebestuur verkrijgen.
- ▶ Dealers van elektronische apparatuur zijn principieel verplicht om oude elektrische/elektronische apparatuur gratis terug te nemen. De verplichting bestaat ook bij de verkoop via communicatiemiddelen op afstand.

## Accu's verwijderen

- ▶ Accu's/batterijen na gebruik volgens de geldende voorschriften afzonderlijk van het product verwijderen. Ze mogen niet in het huisvuil belanden. De teruggave is voor verbruikers/eindgebruikers gratis.
- ▶ Ontlaad accu/batterij alvorens ze weg te gooien.

Niet-destructieve verwijdering van de accu door de eindgebruiker is bij dit product niet mogelijk. Neem contact op met beyerdynamic of raadpleeg onafhankelijke specialisten. De correct verwijderde accu/batterij moet met afgeplakte polen in de daarvoor bestemde container worden weggegooid; niet via het gewone huisvuil of het gemeentelijk afval.

TN

## EU-VERKLARING VAN OVEREENSTEMMING

Hiermee verklaart de firma beyerdynamic GmbH & Co. KG dat het draadloze apparaat aan de EU-richtlijn 2014/53/EU en de EU-richtlijn 2011/65/EU voldoet.

- ▶ De volledige tekst van de EU-verklaring van overeenstemming is op het volgende internetadres beschikbaar: <https://www.beyerdynamic.com/cod>

## TECHNISCHE GEGEVENS

Bluetooth®-frequentiebereik	2,402 – 2,480 GHz
Zendvermogen	12 dBm (Bluetooth®)
Laadtemperatuurbereik	0 tot +35 °C
Bedrijfstemperatuurbereik	0 tot +35 °C

- ▶ Meer informatie over de technische gegevens is te vinden op het volgende internetadres: <https://www.beyerdynamic.com/amiron-200>.

## GARANTIEVOORWAARDEN

beyerdynamic biedt een beperkte garantie voor het aangekochte originele beyerdynamic product.

- ▶ Gedetailleerde informatie over de garantievoorwaarden van beyerdynamic vindt u op het volgende internetadres: <https://www.beyerdynamic.com/service/warranty>

## HANDELSMERKEN

Het Bluetooth®-woordmerk en de Bluetooth®-logo's zijn gedeponeerde handelsmerken van Bluetooth® SIG, Inc. en elk gebruik van deze merken door beyerdynamic gebeurt onder licentie. Andere handelsmerken en handelsnamen behoren toe aan hun respectieve eigenaars.

USB type-A, USB type-B en USB type-C zijn handelsmerken van USB-implementers.

## SOFTWARE DERDE AANBIEDERS

Meer informatie over de gebruikte software van derde aanbieders vindt u op:

[https://www.beyerdynamic.com/media/downloads/headphones/manual/Licenses\\_amiron200.md](https://www.beyerdynamic.com/media/downloads/headphones/manual/Licenses_amiron200.md)

## INDHOLD

<b>SIKKERHEDSVEJLEDNINGER</b> .....	<b>52</b>
Brug i henhold til bestemmelserne .....	52
Indstilling af lydstyrken .....	52
Rengøring .....	52
Skade på grund af væsker .....	52
Fare ved slugen .....	52
Strøm- og tilslutningskabler .....	52
Brug af batterierne .....	52
Opbevaring af batteriet .....	52
Opladning .....	52
Miljøbetingelser .....	52
<b>LEVERINGEN OMFATTER</b> .....	<b>53</b>
<b>TAG DEN UD AF EMBALLAGEN OG SÆT DEN PÅ</b> .....	<b>53</b>
<b>OPLAD BATTERIERNE</b> .....	<b>53</b>
Vejledninger til Li-Ion-batteriers levetid .....	53
<b>BEYERDYNAMIC APP</b> .....	<b>54</b>
<b>BETJENINGSELEMENTER</b> .....	<b>54</b>
<b>BETJENING</b> .....	<b>54</b>
Opret tilkobling .....	54
Slet forbindelseslisten .....	55
Tænd/Sluk .....	55
Videregiv medier .....	55
Tænd sprogassistenten .....	55
Indstil lydstyrken .....	55
Telefonering .....	55
Genetablering af fabriksindstillingerne .....	56
Oversigt over betjeningsfunktionerne .....	56
Oversigt over LED-visninger .....	56
Rengøring .....	56
<b>PROBLEMLØSNING</b> .....	<b>56</b>
<b>HJÆLP I FORBINDELSE MED PROBLEMER /FAQ</b> .....	<b>57</b>
<b>PRODUKTREGISTRERING</b> .....	<b>57</b>
<b>BORTSKAFFELSE</b> .....	<b>57</b>
Bortskaf batterierne .....	57
<b>EU-KONFORMITETSERKLÆRING</b> .....	<b>57</b>
<b>TEKNISKE DATA</b> .....	<b>57</b>
<b>GARANTIBESTEMMELSER</b> .....	<b>57</b>
<b>VAREMÆRKER</b> .....	<b>57</b>
<b>SOFTWARE FRA ANDRE UDBYDERE</b> .....	<b>57</b>

Mange tak for, at du har valgt Open True Wireless Høretelefon AMIRON 200 fra beyerdynamic. Tag dig lidt tid til også at læse disse informationer omhyggeligt, før du bruger produktet.

## SIKKERHEDSVEJLEDNINGER

- ▶ Læs denne vejledning omhyggeligt og fuldt ud, før du bruger Høretelefon AMIRON 200.
- ▶ Læg mærke til alle de givne vejledninger, især dem om sikker brug af AMIRON 200.
- ▶ Brug ikke Høretelefonen AMIRON 200, når den er defekt.

### Brug i henhold til bestemmelserne

- ▶ Brug ikke Høretelefonen AMIRON 200 på en anden måde end beskrevet i denne produktvejledning. Firmaet beyerdynamic GmbH & Co. KG hæfter ikke for skader på Høretelefonen AMIRON 200 eller skader på personer på grund af uagtsom, usagkyndig, forkert brug eller anden brug, som ikke lever op til det formål, som findes for brug af Høretelefonen AMIRON 200.
- ▶ Firmaet beyerdynamic GmbH & Co. KG hæfter ikke for skader på USB-apparater, som ikke overholder USB-specifikationerne.
- ▶ Firmaet beyerdynamic GmbH & Co. KG hæfter ikke for skader, som er opstået på grund af afbrydelser af forbindelser på grund af tomme eller for gamle batterier eller overskridelse af Bluetooth-sendeområdet.
- ▶ Overhold også de til enhver tid gældende specifikke regler for landene, før apparatet tages i brug.

### Indstilling af lydstyrken



Høj lydstyrke og for lange perioder med lytning kan beskadige hørelsen varigt.

- ▶ Indstil lydstyrken før brug af Høretelefonen AMIRON 200 til minimum. Skru derefter til at begynde med op for lydstyrken.
- ▶ Reducer lydstyrken ved tinnitus. I givet tilfælde bør du opsøge en læge.
- ▶ For høje lydstyrker kan især ved for lang lytning skade hørelsen.
- ▶ Som tommelfingerregel gælder: jo højere lydstyrke, desto kortere tid med lytten.

### Rengøring

- ▶ Rengør høretelefonen regelmæssigt på grund af hygiejne- og sundhedsgrunde, især efter kontakt med fugt eller væde og i forbindelse med tilsmudsning.

### Skade på grund af væsker

Indtrængende væske kan skade AMIRON 200.

- ▶ Vær opmærksom på, at ingen væsker trænger ind i AMIRON 200 (f.eks. under rengøring).
- ▶ Brug ingen rengøringsmidler, som indeholder opløsningsmidler eller aggressive rengøringsmidler.

### Fare ved slugen

- ▶ Hold små dele som produkt-, emballage- og tilbehørsdele fra børn og kæledyr. Ved slugen består kvælningsfare!

### Strøm- og tilslutningskabler

- ▶ Brug kun det kabel, som følger med fra os, til tilslutning af opladerboksen, som bruges til opladningen og til tilslutningen til en Laptop.

### Brug af batterierne

#### Fare i forbindelse med varme, vand og mekanisk belastning

Ved for høj varme, vand og for høj mekanisk belastning er der fare for eksplosion, varme-, ild-, røg- eller gasudvikling. Skader og irreversible skader på batteriet kan være konsekvensen.

- ▶ Udsæt ikke batteriet for umådelig varme, ild eller ekstremt lavt lufttryk.
- ▶ Udsæt aldrig batteriet for mekaniske belastninger (f.eks. tryk).
- ▶ Åbn ikke huset og udskift ikke batteriet.
- ▶ Brug kun en USB 2.0/3.0 standardkonform 5 V-netdel ved opladning af batteriet via den integrerede USB-bøsning Type C.

### Opbevaring af batteriet

- ▶ Hvis batteriet ikke bruges i lang tid, bør du få opladningsstanden op på cirka 50% af den maksimale kapacitet og opbevare batteriet på temperaturer op til maksimum 30 grader C.

### Opladning

- ▶ Skil efter fuldstændig opladning USB-forbindelseskablet fra opladeren.

### Miljøbetingelser

- ▶ Udsæt ikke AMIRON 200 for hverken regn eller sne, væsker eller fugtighed.

## LEVERINGEN OMFATTER

- ▶ Ladeboks
- ▶ Høretelefon L/R
- ▶ Opladerkabel USB-C på USB-A
- ▶ Kort vejledning
- ▶ Compliance Booklet

## TAG DEN UD AF EMBALLAGEN OG SÆT DEN PÅ

- ▶ Tag høretelefonerne ud af opladerboksen. Fjern folien til opladerkontakterne, som ligger under den medfølgende høretelefon. Dernæst kan du igen lægge høretelefonerne tilbage i opladerboksen og oplade batterierne fuldt ud. Se også Kapitel „Opladning“.



- ▶ Placer høretelefonen på dit øre .

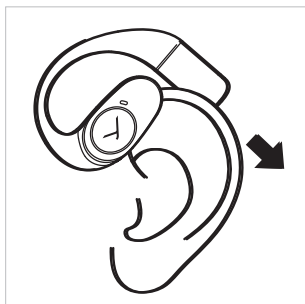

- ▶ Høretelefonen sidder korrekt, når den sidder let på dit øre.

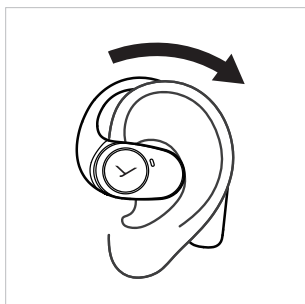

- ▶ Korrekt placering.

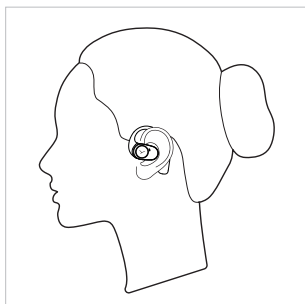

## OPLAD BATTERIERNE

Øresneglene oplades via batteriet i opladerboksen. Vi anbefaler kun at bruge det medfølgende USB-kabel til opladning af batteriet. Oplad venligst batterierne i opladeren og høretelefonerne fuldt ud, før du for første gang bruger AMIRON 200.

- ▶ Læg begge høretelefoner i opladerboksen.
- ▶ Luk låget og forbind USB-kablet til opladning i bøsningen på opladerboksen.
- ▶ En 5 minutters opladning af høretelefonerne giver 90 minutters spilletid. Ved fuldt opladede høretelefoner op til 11 timer samlet spilletid. Med opladerboksen er det yderligere 25 timer.
- ▶ Alternativt kan du lægge opladerboksen på en oplader uden kabel.

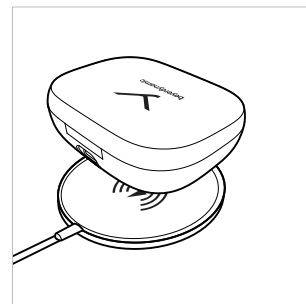
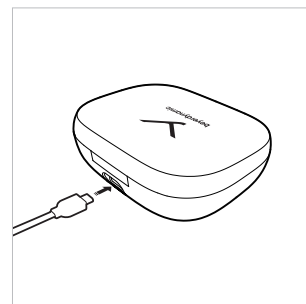

## Vejledninger til Li-Ion-batteriers levetid

- ▶ Skil efter fuldstændig opladning USB-kablet fra opladeren og produktet.
- ▶ **ADVARSEL!** Høje temperaturer, fremfor alt med høj opladning kan medføre irreversible skader.
- ▶ Bliver batteriet ikke brugt, eller lagres det i længere tid, anbefaler vi at få batteriet ned på cirka 50% af opladningen og opbevare det ved temperaturer på maksimum 30 °C .
- ▶ Sluk for det opladte produkt efter brug.

## BEYERDYNAMIC APP

beyerdynamic Appen gør det muligt at styre din AMIRON 200 på en individuel måde.

- ▶ Download beyerdynamic Appen i App Store (til iOS-apparater) eller i Google Play (til Android-apparater).

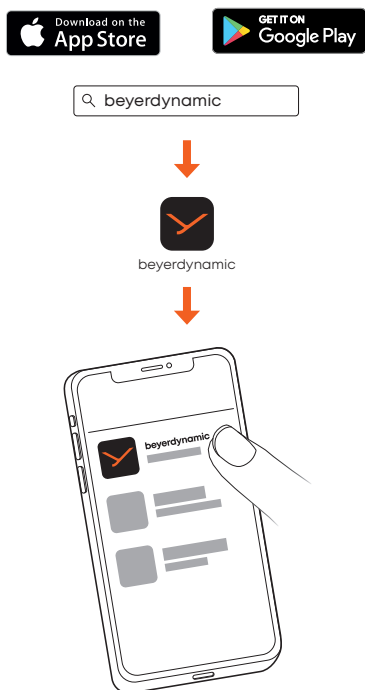

- ▶ Med beyerdynamic Appen kan du foretage brugerdefinerede driftsindstillinger og Software-Updates.
- ▶ Disse indstillinger gemmes på din AMIRON 200, så du med enhver afspiller, som er tilsluttet din AMIRON 200, kan nyde dem.

## BETJENINGSELEMENTER

- 1 LED-Visning udvendig
- 2 Multifunktionstast (MFB)
- 3 LED-Visning indeni
- 4 Brugerflade

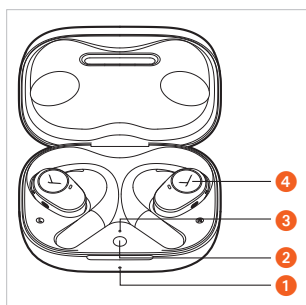

## BETJENING

Du kan betjene høretelefonen ved hjælp af et let tryk på brugerfladen.

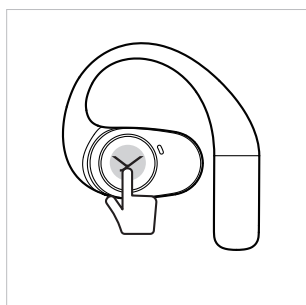

## Opret tilkobling

Før du kan bruge AMIRON 200, skal du forbinde AMIRON 200 med en mobiltelefon eller et andet Bluetooth®-apparat. Tilslutningsproceduren kan være forskellig for de forskellige apparater.

- ▶ Overhold apparatets betjeningsvejledning, når du vil forbinde dette med AMIRON 200.

- ▶ Når begge høretelefoner befinder sig i opladerboksen, bør du holde Multi-funktionstasten nede på opladeren ( ), indtil LEDen i opladeren begynder at blinke skiftevis rødt og hvidt.

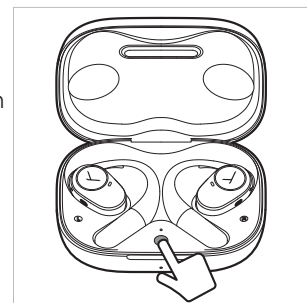

- ▶ Når høretelefonerne ikke er i opladerboksen, trykker du ganske enkelt 5 gange på den venstre eller højre høretelefon ( ), for at få høretelefonerne over på forbindelsesmodus.

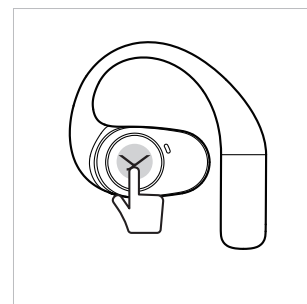

- ▶ Vælg „AMIRON 200“ i forbindelseslisten på din Smartphone.

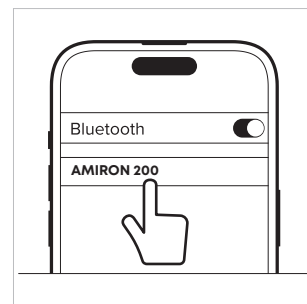

## Vejledninger

- ▶ Når du for første gang åbner opladerboksen, er AMIRON 200 automatisk i forbindelsesmodus.
- ▶ Når du igen lægger høretelefonerne i opladerboksen, afbrydes forbindelsen automatisk.
- ▶ Høretelefonerne forbindes med det tidligere tilsluttede apparat, når opladerboksen åbnes.
- ▶ Er dine høretelefoner forbundet med et apparat, og vil du tilføje et nyt apparat, trykker du 5 gange på brugerfladen ( ) ved en af de to høretelefoner, for at sætte høretelefonerne i forbindelsesmodus. Vælg „beyerdynamic AMIRON 200“ i koblingslisten på det nye apparat. Høretelefonerne kan nu tilsluttes med to apparater på samme tid.
- ▶ Hvis høretelefonerne befinder sig udenfor Bluetooth®-koblingsområdet, afbrydes forbindelsen. Hvis du indenfor 5 minutter igen befinder dig i forbindelsesområdet, etableres forbindelsen igen automatisk. Hvis ikke må du etablere forbindelsen manuelt.

## Slet forbindelseslisten

- ▶ Læg begge høretelefoner i opladerboksen. Tryk 2 gange på Multifunktionstasten på opladeren og hold den nede anden gang i 6 sekunder (●■■■■) for at slette forbindelseslisten. LED'en på opladeren udvendig lyser i 3 sekunder hvidt og blinker derefter rødt og hvidt. Høretelefonerne er i forbindelsesmodus.

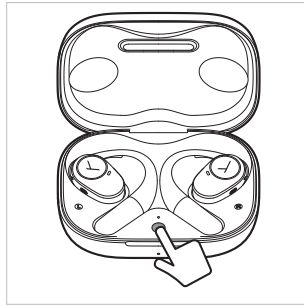

## Tænd/Sluk

- ▶ AMIRON 200 tænder automatisk, når du åbner opladerboksen.

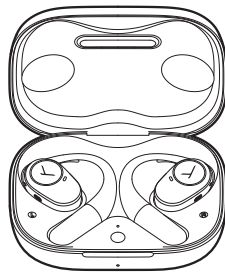

- ▶ AMIRON 200 slukkes automatisk, når du lægger høretelefonerne i opladerboksen og lukker låget.

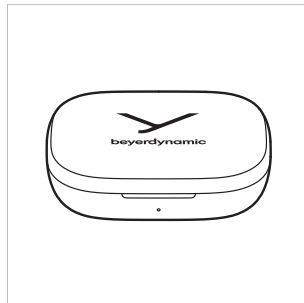

### ▶ Uden opladerboks

#### Sluk:

Høretelefonerne kan kun slukkes efter hinanden. Tast 3 gange enten på den venstre eller højre høretelefon og aktiver brugerfladen efter 3. tryk i 2 sekunder (●●■■■) Du hører meddelelsen "Power off".

#### Tænd:

Høretelefonerne kan kun slukkes efter hinanden. Tryk på den højre eller venstre høretelefon og hold brugerfladen nede i 2 sekunder (■■■). Du hører meddelelsen "Power on".

- ▶ AMIRON 200 slukkes automatisk, når høretelefonerne ikke bruges i 10 minutter eller i længere tid. Denne periode kan du også ændre i beyerdynamic Appen.

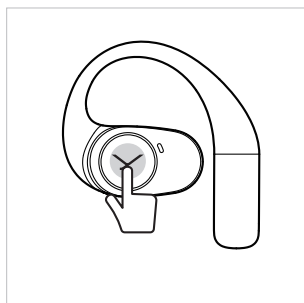

## Videregiv medier

- ▶ Tast 1 gang (●), for at starte gengivelsen eller stoppe den.
- ▶ Tryk 2 gange på den **højre** høretelefon (●●), for at afspille **den næste** titel.
- ▶ Tryk 2 gange på den **venstre** høretelefon (●●), for at afspille **den forrige** titel.

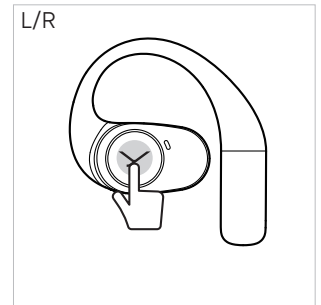

## Tænd sprogassistenten

- ▶ Tast 2 gange og anden gang holdes (●■■■) brugerfladen nede, for at starte sprogassistenten.

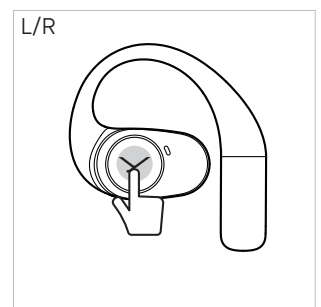

## Indstil lydstyrken

- ▶ Tast og hold **til højre** (■■■), for at forhøje **lydstyrken**.
- ▶ Tast og hold **til venstre** (■■■), for at reducere **lydstyrken**.

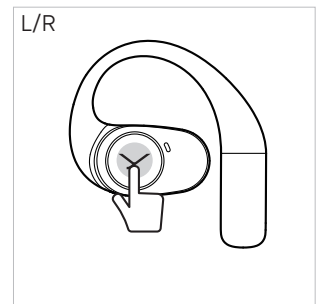

## Telefonering

- ▶ Tast 1 gang (●), for at modtage et indkommende opkald eller for at skifte mellem to aktive opkald.
- ▶ Tast 2 gange (●●) for at lægge på.
- ▶ Tast 2 gange (●●), for at afvise opkaldet.

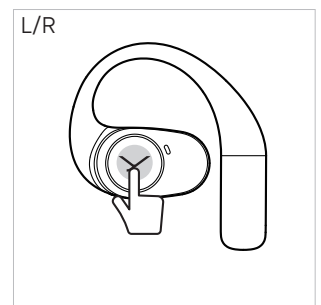

## Genetablering af fabriksindstillingerne

Ved tilbageførsel til fabriksindstillingerne slettes alle personlige data!

Der er to muligheder, hvorpå du kan genetablere fabriksindstillingerne:

1. Klik i beyerdynamic Appen på symbolet for Indstillinger > [Fabriksindstillinger], for at genetablere fabriksindstillingerne.
2. Læg høretelefonerne i opladerboksen og hold Multifunktionstasten nede i ( ) 12 sekunder, indtil LEDen lyser rødt indvendig i opladerboksen i 2 sekunder.

## Oversigt over betjeningsfunktionerne

Høretelefon i øret	Betjening på øresneglen
Skift til forbindelsesmodus	▶ Tast 5 gange til højre <b>eller</b> til venstre ( )
Tænd	▶ Tast 1 gang til venstre <b>eller</b> til højre i 2 sekunder ( )
Sluk	▶ Tast 3 gange til højre <b>eller</b> til venstre og hold tasten nede tredje gang ( )
Mediegengivelse start/stop	▶ Tast 1 gang ( )
Afspil tidligere titel	▶ Tast 2 gange <b>til</b> venstre ( )
Afspil næste titel	▶ Tast 2 gange <b>til</b> højre ( )
Tænd sprogassistenten	▶ Tast 2 gange til højre <b>eller</b> til venstre og hold tasten nede anden gang ( )
Accepter indgående opkald/skift mellem to opkald	▶ Tast 1 gang ( )
Læg på/Afvis indgående opkald	▶ Tast 2 gange ( )
Forhøj lydstyrken	▶ Tast 1 gang <b>til højre</b> og hold tasten nede ( )
Reducer lydstyrken	▶ Tast 1 gang <b>til venstre</b> og hold tasten nede ( )

Begge øresnegle i opladerboksen	Betjening af opladerboksen
Skift til forbindelsesmodus	▶ Tryk på Multifunktionstasten i 5 sekunder ( ) indtil LEDen indvendig skiftevis blinker rødt og hvidt i opladeren
Slet forbindelseslisten	▶ Tryk på Multifunktionstasten 2 gange og hold tasten nede anden gang i 6 sekunder ( )
Indstil på fabriksindstillinger	▶ Hold Multifunktionstasten nede i 12 sekunder ( )

## Oversigt over LED-visninger

### Opladerboksen indvendig

- ● ○ ● ○ ● Forbindelsesmodus
- ○ ○ Tændt og forbundet med et apparat

Når høretelefonerne lægges i opladerboksen, lyser LEDen i 5 sekunder og viser høretelefonernes opladning:

- Batteristatus 1% - 30%
- Batteristatus 31% - 100%

### Opladerboksen udvendig

Under opladning

- ● ● Batteristatus 1% - 30%
- ○ ○ Batteristatus 31% - 99%
- Batteristatus 100%

- ▶ Når du åbner og igen lukker opladerboksen, lyser LEDen i 5 sekunder og viser opladerboksens batteristand.

Uden opladning

- Batteristatus 1% - 30%
- Batteristatus 31% - 100%

## Rengøring

- ▶ Rengør høretelefonerne AMIRON 200 regelmæssigt med en blød, fnugfri klud. Ved behov kan du fugte denne klud med lunkent vand. Læg mærke til, at der ikke trænger væske ind i henholdsvis huset og lydformeren.
- ▶ Brug ikke nogen rengøringsmidler med opløsningsmidler i, da disse kan beskadige overfladen.

## PROBLEMLØSNING

Problem	Årsag	Løsning
AMIRON 200 kan ikke tændes	▶ Batteriet er tomt eller kun svagt opladet	▶ Oplad batteriet
Der er ikke nogen lyd	▶ Der er ingen Bluetooth®-forbindelse	▶ AMIRON 200 er forbundet med afspilleren
AMIRON 200 dukker ikke op på de disponible Bluetooth®-apparater i afspilleren	▶ AMIRON 200 er slukket ▶ AMIRON 200 er ikke i forbindelsesmodus ▶ Der er allerede en Bluetooth®-forbindelse til en anden afspilningsenhed	▶ Tænd AMIRON 200 ▶ Sæt AMIRON 200 i forbindelsesmodus ▶ Adskil Bluetooth®-forbindelsen til den anden afspilningsenhed og forbind AMIRON 200 med det ønskede apparat



Gengivelsen er for stille, selvom den er indstillet maksimalt på AMIRON 200	▶ Det overførte audiosignal er for stille	▶ Forhøj gengivelseslydstyrken på afspillingsenheden
Rækkevidden er for lav, eller der forekommer forbindelsesafbrydelser	▶ Der er forstyrrelser med andre apparater	▶ Gå væk fra WLAN-Routere og mikrobølgeapparater ▶ Sørg for, at din krop ikke befinder sig mellem afspilningsapparatet og AMIRON 200.

## HJÆLP I FORBINDELSE MED PROBLEMER /FAQ

Du finder svar på yderligere hyppige problemer og spørgsmål på følgende internetadresse:

<https://www.beyerdynamic.com/faq>

## PRODUKTREGISTRERING

På Internettet under <https://www.beyerdynamic.com/service> kan du registrere din AMIRON 200 under angivelse af serienummeret.

## BORTSKAFFELSE

- ▶ Dette symbol på produktet, i brugsanvisningen eller på emballagen betyder, at de elektriske og elektroniske apparater i slutningen af deres levetid skal bortskaffes adskilt fra husholdningsaffaldet.
- ▶ Brugte apparater skal altid bortskaffes i henhold til de gældende regler.



### Kun ved salg indenfor EU:

- ▶ I forbindelse med tilbagelevering af brugte apparater står gratis genbrugspladser og en gratis tilbagelevering hos beyerdynamic, samt i givet fald andre indleveringssteder til genbrug til rådighed. Adresserne kan du få af den lokale by- og kommuneforvaltning.
- ▶ Forhandlere af elektroniske apparater er principielt forpligtet til at tage brugte elektroniske apparater / elektronik apparater tilbage uden omkostninger. Forpligtelsen består også i forbindelse med salg via fjernkommunikationsmidler.

## Bortskaf batterierne

- ▶ Bortskaf batterierne efter brug adskilt fra produktet i henhold til de gældende regler. De må ikke bortskaffes i husholdningsaffaldet. Bortskaffelsen er gratis for forbrugere/slutbrugeren.
- ▶ Aflad batterierne før bortskaffelsen.

Det er ikke muligt, at slutforbrugeren udtager batteriet uden at ødelægge det ved dette produkt. Du bedes henvende dig til beyerdynamic eller tage kontakt til uafhængigt fagligt personale. Det professionelt fjernede batteri skal bortskaffes med afbrudte poler i dertil egnede beholdere; ikke med husholdningsaffaldet eller kommunalt affald.

## EU-KONFORMITETSERKLÆRING

Hermed erklærer firmaet beyerdynamic GmbH & Co. KG, at radiotransmissionsapparatet overholder EU-Direktivet 2014/53/EU og EU-Direktivet 2011/65/EU .

- ▶ Den fuldstændige tekst i EU-Konformitetserklæringen står til rådighed under følgende Internetadresse:  
<https://www.beyerdynamic.com/cod>

## TEKNISKE DATA

Bluetooth®-Frekvensområde	2,402 – 2,480 GHz
Sendeydelse	12 dBm (Bluetooth®)
Opladningstemperaturområde	0 til +35 °C
Driftstemperaturområde	0 til +35 °C

- ▶ Nærmere informationer om de tekniske data finder du på Internettet under:  
<https://www.beyerdynamic.com/amiron-200>.

## GARANTIBESTEMMELSER

beyerdynamic giver en begrænset garanti på det købte originale beyerdynamic-produkt.

- ▶ Udførlige vejledninger om Garantibestemmelserne fra beyerdynamic finder du på Internettet under:  
<https://www.beyerdynamic.com/service/warranty>

## VAREMÆRKER

Bluetooth® ordmærket og logoerne er registrerede varemærker for Bluetooth® SIG, Inc., og enhver brug af disse varemærker gennem beyerdynamic er licenseret. Andre mærker og handelsnavne tilhører de til enhver tid værende indehavere.

USB Type-A, USB Type-B og USB Type-C er varemærker fra USB Implementers.

## SOFTWARE FRA ANDRE UDBYDERE

Yderligere informationer om den anvendte software fra andre udbydere finder du under:

[https://www.beyerdynamic.com/media/downloads/headphones/manual/Licenses\\_amiron200.md](https://www.beyerdynamic.com/media/downloads/headphones/manual/Licenses_amiron200.md)

## SISÄLTÖ

<b>TURVALLISUUSOHJEET</b> .....	<b>59</b>
Käyttötarkoituksen mukainen käyttö .....	59
Äänenvoimakkuuden säätäminen .....	59
Puhdistus .....	59
Nesteiden aiheuttama vahingoittumisen vaara .....	59
Nielemisen vaara .....	59
Virta- ja liitäntäjohto .....	59
Akkujen käyttö .....	59
Akun säilyttäminen .....	59
Lataus käynnissä .....	59
Ympäristöolosuhteet .....	59
<b>TOIMITUKSEN SISÄLTÖ</b> .....	<b>60</b>
<b>PAKKAUKSESTA POISTAMINEN JA KORVIIN ASETTAMINEN</b> .....	<b>60</b>
<b>AKKUJEN LATAAMINEN</b> .....	<b>60</b>
Litiumioniakkujen käyttöikää koskevia huomautuksia .....	60
<b>BEYERDYNAMIC-SOVELLUS</b> .....	<b>61</b>
<b>KÄYTTÖPAINIKKEET</b> .....	<b>61</b>
<b>KÄYTTÖ</b> .....	<b>61</b>
Yhdistäminen .....	61
Yhdistettyjen laitteiden luettelon poistaminen .....	62
Kytkeminen päälle / pois päältä .....	62
Median toisto .....	62
Puheohjauksen käynnistäminen .....	62
Äänenvoimakkuuden säätäminen .....	62
Puhelintoiminnot .....	62
Tehdasasetusten palauttaminen .....	63
Ohjaustoiminnot .....	63
LED-merkkivalot .....	63
Puhdistus .....	63
<b>ONGELMAN MÄÄRITYS</b> .....	<b>63</b>
<b>APUA ONGELMATILANTEISIIN / UKK</b> .....	<b>64</b>
<b>TUOTTEEN REKISTERÖINTI</b> .....	<b>64</b>
<b>HÄVITTÄMINEN</b> .....	<b>64</b>
Akkujen hävittäminen .....	64
<b>EU-VAATIMUSTENMUKAISUUSILMOITUS</b> .....	<b>64</b>
<b>TEKNISET TIEDOT</b> .....	<b>64</b>
<b>TAKUUEHDOT</b> .....	<b>64</b>
<b>TAVARAMERKIT</b> .....	<b>64</b>
<b>KOLMANSIEN OSAPUOLTEN OHJELMISTOT</b> .....	<b>64</b>

Kiitos, että päätit hankkia beyerdynamicin Open True Wireless AMIRON 200 -kuulokkeet. Lue nämä tiedot huolellisesti läpi ennen tuotteen käyttöä.

## TURVALLISUUSOHJEET

- ▶ Lue tämä käyttöohje huolellisesti ja kokonaan läpi ennen AMIRON 200 -kuulokkeiden käyttöä.
- ▶ Noudata kaikkia annettuja ohjeita, erityisesti AMIRON 200 -kuulokkeiden turvallista käyttöä koskevia ohjeita.
- ▶ Älä käytä AMIRON 200 -kuulokkeita, jos ne ovat vialliset.

## Käyttötarkoituksen mukainen käyttö

- ▶ Käytä AMIRON 200 -kuulokkeita vain tässä käyttöohjeessa kuvatulla tavalla. beyerdynamic GmbH & Co. KG ei vastaa AMIRON 200 -kuulokkeille tai ihmisille aiheutuneista vahingoista, jos AMIRON 200 -kuulokkeita on käytetty huolimattomasti, epäasianmukaisesti, väärin tai ilmoitetun käyttötarkoituksen vastaisesti.
- ▶ beyerdynamic GmbH & Co. KG ei vastaa USB-laitteille aiheutuneista vahingoista, jos kyseiset laitteet eivät vastaa USB-määrittystä.
- ▶ beyerdynamic GmbH & Co. KG ei vastaa yhteyden katkeamisesta aiheutuvista vahingoista, jos katkeaminen johtuu tyhjiä tai liian vanhoista akuista tai Bluetooth®-kantaman ylittymisestä.
- ▶ Huomioi myös maakohtaiset määräykset ennen käyttöönottoa.

## Äänvoimakkuuden säätäminen



Suuri äänvoimakkuus ja liian pitkä kuuntelu-aika voivat vahingoittaa kuuloa pysyvästi.

- ▶ Säädä äänvoimakkuus mahdollisimman alhaiseksi ennen AMIRON 200 -kuulokkeiden päähäsi asettamista. Lisää äänvoimakkuutta vasta tämän jälkeen.
- ▶ Jos sinulla on tinnitus, vähennä äänvoimakkuutta. Ota tarvittaessa yhteyttä lääkäriin.
- ▶ Liian suuri äänvoimakkuus voi vahingoittaa kuuloa erityisesti liian pitkien kuuntelu-aikojen yhteydessä.
- ▶ Nyrkkisääntönä pätee: mitä suurempi äänvoimakkuus, sitä lyhyempi kuuntelu-aika.

## Puhdistus

- ▶ Puhdista kuulokkeet säännöllisesti niiden pitämiseksi puhtaina ja hygieenisinä, erityisesti kuulokkeiden jouduttua kosketuksiin kosteuden tai liian kanssa.

## Nesteiden aiheuttama vahingoittumisen vaara

AMIRON 200 -kuulokkeiden sisään päässyt vesi voi vahingoittaa kuulokkeita.

- ▶ Varmista, että AMIRON 200 -kuulokkeiden sisään ei pääse nesteitä (esimerkiksi puhdistettaessa).
- ▶ Älä käytä liuottimia sisältäviä tai hiovia puhdistusaineita.

## Nielemisen vaara

- ▶ Pidä pienet osat, kuten tuotteen ja pakkauksen osat sekä lisävarusteet, poissa lasten ja lemmikkieläinten ulottuvilta.

Nieleminen aiheuttaa tukehtumisvaaran!

## Virta- ja liitäntäjohto

- ▶ Käytä latauskotelon liittämiseen – sekä ladattaessa että liittäessäsi sen kannettavaan tietokoneeseen – vain mukana toimitettua johtoa.

## Akkujen käyttö

### Kuumuuden, veden ja mekaanisen kuormituksen aiheuttama vaara

Liian korkea lämpötila, vesi tai liian suuri mekaaninen kuormitus voi aiheuttaa räjähdysvaaran tai kuumenemisen, tulipalon, savun tai kaasun muodostumisen vaaran. Seurauksena voi olla vamma tai akun peruuttamaton vaurioituminen.

- ▶ Älä altista akkua liialliselle kuumuudelle, tulelta tai äärimmäisen alhaiselle ilmanpaineelle.
- ▶ Älä altista akkua mekaaniselle kuormitukselle (esimerkiksi puristukselle).
- ▶ Älä avaa runkoa äläkä pura akkua.
- ▶ Lataa akku sisäänrakennetun USB-liitäntän (tyyppi C) kautta. Käytä lataukseen vain USB 2.0/3.0 -liitäntällä varustettua standardien mukaista 5 V:n virtalähdettä.

## Akun säilyttäminen

- ▶ Jos akkua ei käytetä vähään aikaan, lataa tai pura akkua niin, että sen lataustila on noin 50 % suurimmasta kapasiteetista, ja säilytä akkua enintään 30 °C:n lämpötilassa.

## Lataus käynnissä

- ▶ Irrota USB-johto latauslaitteesta, kun akku on ladattu täyteen.

## Ympäristöolosuhteet

- ▶ Älä altista AMIRON 200 -kuulokkeita sateelle, lumelle, nesteille tai kosteudelle.

## TOIMITUKSEN SISÄLTÖ

- ▶ Latauskotelo
- ▶ Kuulokkeet vasen/oikea
- ▶ Latausjohto USB-C- ja USB-A-liittimillä
- ▶ Lyhyt käyttöopas
- ▶ Compliance Booklet

## PAKKAUKSESTA POISTAMINEN JA KORVIIN ASETTAMINEN

- ▶ Ota kuulokkeet pois latauskotelosta. Poista kummankin kuulokkeen alapuolella oleva latauskontaktin kalvo. Tämän jälkeen voit asettaa kuulokkeet takaisin latauskoteloon ja ladata akut täyteen. Katso luku "Akkujen lataaminen".

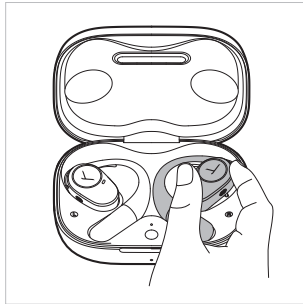

- ▶ Aseta kuuloke korvaan.



- ▶ Kuuloke on asetettu oikein, kun se on korvan päällä.

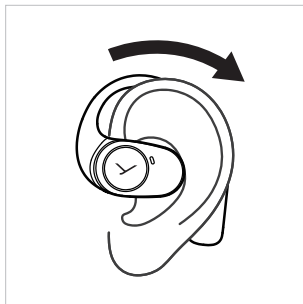

- ▶ Oikein asetettu kuuloke.

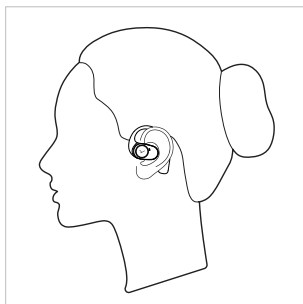

## AKKUJEN LATAAMINEN

Kuulokkeet ladataan latauskotelon akulla. Akkujen latauksessa on suositeltavaa käyttää vain mukana toimitettua USB-johtoa. Lataa latauskotelon akut ja kuulokkeet täyteen ennen AMIRON 200 -kuulokkeiden ensimmäistä käyttökertaa.

- ▶ Aseta kuulokkeet latauskoteloon.
- ▶ Sulje kansi ja lataa kuulokkeet työntämällä USB-johto latauskotelon liittimeen.
- ▶ Kuulokkeiden lataaminen 5 minuutin ajan tuottaa 90 minuuttia kuunteluaikaa. Täyteen ladattujen kuulokkeiden kuunteluaika on jopa 11 tuntia. Latauskotelon kanssa kuunteluaikaa on lisäksi 25 tuntia.
- ▶ Voit ladata latauskotelon myös asettamalla sen langattomaan latausasemaan.

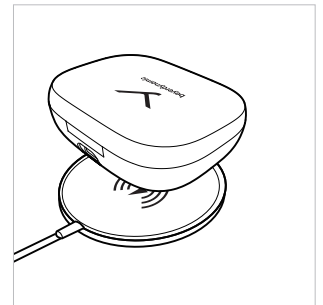
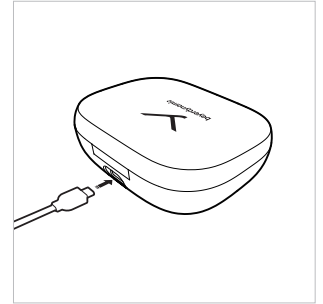

## Litiumioniakkujen käyttöikää koskevia huomautuksia

- ▶ Irrota USB-johto latauskotelosta ja tuotteesta täyteen latauksen jälkeen.
- ▶ **VAROITUS!** Korkeat lämpötilat, erityisesti lataustilan ollessa korkea, voivat aiheuttaa pysyviä vaurioita.
- ▶ Jos akkua ei käytetä pitkään aikaan tai sitä säilytetään pitkään, akku on suositeltavaa ladata tai purkaa noin 50 prosenttiin ja säilyttää korkeintaan 30 °C:n lämpötilassa.
- ▶ Kytke akkukäyttöinen tuote pois päältä käytön jälkeen.

## BEYERDYNAMIC-SOVELLUS

beyerdynamic-sovelluksen avulla voit ohjata AMIRON 200 -kuulokkeita yksilöllisesti.

- ▶ Lataa beyerdynamic-sovellus App Storesta (iOS-laitteille) tai Google Play -kaupasta (Android-laitteille).

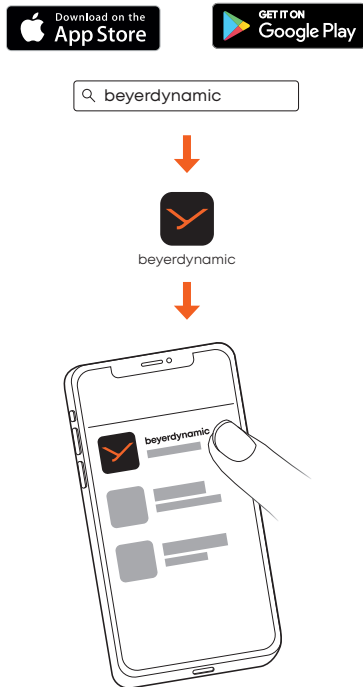

- ▶ beyerdynamic-sovelluksella voit määrittää käyttäjäkohtaisia käyttöasetuksia ja tehdä ohjelmistopäivityksiä.
- ▶ Nämä asetukset tallentuvat AMIRON 200 -kuulokkeisiin, joten ne ovat käytettävissä jokaisessa toistolaitteessa, johon AMIRON 200 -kuulokkeet on yhdistetty.

## KÄYTTÖPAINIKKEET

- 1 LED-merkkivalo ulkopuolella
- 2 Monitoimipainike (MFB)
- 3 LED-merkkivalo sisäpuolella
- 4 Kosketuspinta

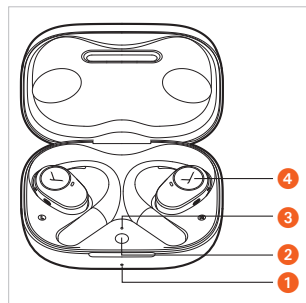

## KÄYTTÖ

Kuulokkeita voi ohjata napauttamalla kosketuspintaa kevyesti.

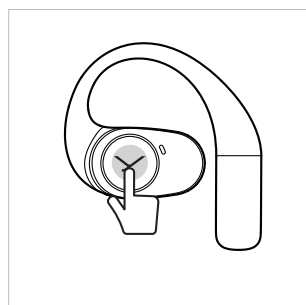

## Yhdistäminen

Ennen kuin voit käyttää AMIRON 200 -kuulokkeita, AMIRON 200 -kuulokkeet on yhdistettävä matkapuhelimeen tai johonkin toiseen Bluetooth®-laitteeseen. Yhdistämistapa voi vaihdella eri laitteissa.

- ▶ Noudata sen laitteen käyttöohjetta, johon haluat AMIRON 200 -kuulokkeet yhdistää.

- ▶ Kun molemmat kuulokkeet ovat latauskotelossa, pidä latauskotelon monitoimipainiketta painettuna 5 sekuntia (—), kunnes latauskotelon sisällä oleva LED-merkkivalo alkaa vilkkua vuorotellen punaisena ja valkoisena.

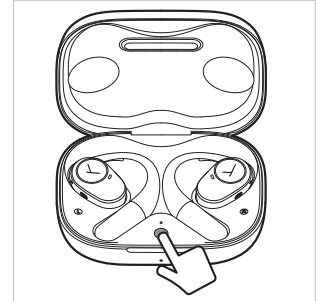

- ▶ Jos kuulokkeet eivät ole latauskotelossa, siirrä kuulokkeet yhdistämistilaan napauttamalla 5 kertaa joko vasenta tai oikeaa kuuloketta (●●●●●).

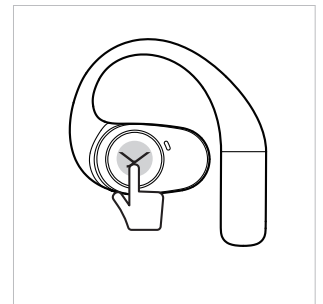

- ▶ Valitse älypuhelimien käytettävissä olevien laitteiden luettelosta "AMIRON 200".

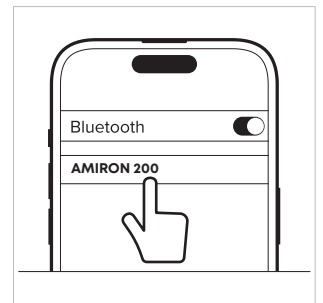

## Huomautuksia

- ▶ Kun avaat latauskotelon ensimmäisen kerran, AMIRON 200 -kuulokkeet ovat automaattisesti yhdistämistilassa.
- ▶ Kun asetat kuulokkeet takaisin latauskotelon, yhteys katkeaa automaattisesti.
- ▶ Kuulokkeet muodostavat yhteyden viimeksi yhdistettyyn laitteeseen, kun avaat latauskotelon uudelleen.
- ▶ Jos kuulokkeet on yhdistetty johonkin laitteeseen ja haluat yhdistää ne uuteen laitteeseen, siirrä kuulokkeet yhdistämistilaan napauttamalla 5 kertaa jommankumman kuulokkeen kosketuspintaa (●●●●●). Valitse uusi laite käytettävissä olevien laitteiden luettelosta "beyerdynamic AMIRON 200". Kuulokkeet voivat olla samanaikaisesti yhdistettynä kahteen laitteeseen.
- ▶ Yhteys katkeaa, jos kuulokkeet ovat Bluetooth®-kantaman ulkopuolella. Jos palaat 5 minuutin kuluessa takaisin kantaman sisäpuolelle, yhteys muodostetaan automaattisesti uudelleen. Muussa tapauksessa yhteys on muodostettava manuaalisesti.

## Yhdistettyjen laitteiden luettelon poistaminen

- ▶ Aseta molemmat kuulokkeet latauskoteloon. Poista yhdistettyjen laitteiden luettelo painamalla latauskotelon monitoimipainiketta 2 kertaa ja pidä sitä toisella kerralla painettuna 6 sekuntia (● ● ● ● ● ●). Latauskotelon ulkopuolella oleva LED-merkkivalo palaa 3 sekuntia valkoisena ja vilkkuu sitten punaisena ja valkoisena. Kuulokkeet ovat nyt yhdistämistilassa.

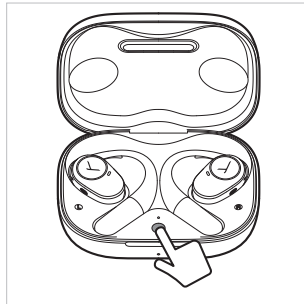

## Kytkeminen päälle / pois päältä

- ▶ AMIRON 200 -kuulokkeet kytkeytyvät automaattisesti päälle, kun avaat latauskotelon.

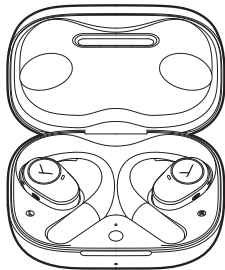

- ▶ AMIRON 200 -kuulokkeet kytkeytyvät automaattisesti pois päältä, kun asetat kuulokkeet latauskoteloon ja suljet kannen.

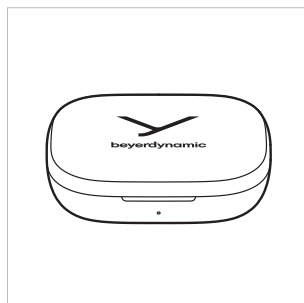

### Ilman latauskoteloa

#### Kytkeminen pois päältä:

Kuulokkeet voidaan kytkeä pois päältä ainoastaan peräkkäin. Napauta joko vasenta tai oikeaa kuuloketta 3 kertaa ja pidä kosketuspintaa painettuna kolmannella napautuskerralla 2 sekunnin ajan (● ● ● ● ● ●). Kuulet ilmoituksen "Power off".

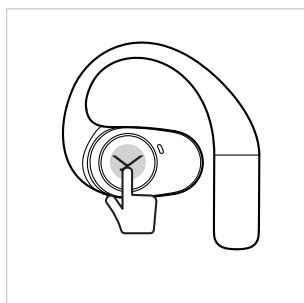

#### Kytkeminen päälle:

Kuulokkeet voidaan kytkeä päälle ainoastaan peräkkäin. Napauta oikeaa tai vasenta kuuloketta ja pidä kosketuspintaa painettuna 2 sekunnin ajan (● ● ● ● ● ●). Kuulet ilmoituksen "Power on".

- ▶ AMIRON 200 -kuulokkeet kytkeytyvät automaattisesti pois päältä, jos kuulokkeita ei käytetä 10 minuuttiin. Tätä poiskytketymisaikaa voi muuttaa beyerdynamic-sovelluksessa.

## Median toisto

- ▶ Käynnistä tai pysäytä toisto napauttamalla kosketuspintaa kerran (●).
- ▶ Toista **seuraava** kappale napauttamalla **oikeaa** kuuloketta 2 kertaa (● ●).
- ▶ Toista **edellinen** kappale napauttamalla **vasenta** kuuloketta 2 kertaa (● ●).

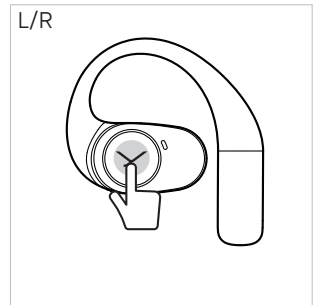

## Puheohjauksen käynnistäminen

- ▶ Avaa puheohjaus napauttamalla 2 kertaa (● ●) ja pidä kosketuspintaa painettuna toisella napautuskerralla.

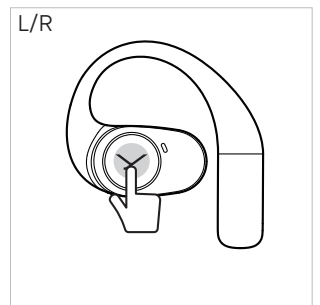

## Äänenvoimakkuuden säätäminen

- ▶ **Suurena** äänenvoimakkuutta napauttamalla ja pitämällä kosketuspintaa painettuna **oikealla** (● ● ● ● ● ●).
- ▶ **Vähennä** äänenvoimakkuutta napauttamalla ja pitämällä kosketuspintaa painettuna **vasemmalla** (● ● ● ● ● ●).

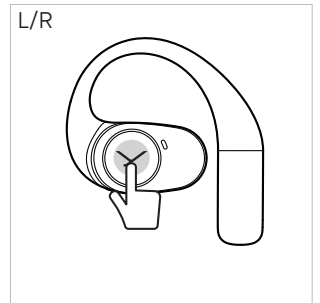

## Puhelintoiminnot

- ▶ Vastaa saapuvaan puheluun tai vaihda kahden käynnissä olevan puhelun välillä napauttamalla kosketuspintaa kerran (●).
- ▶ Katkaise puhelu napauttamalla 2 kertaa (● ●).
- ▶ Hylkää puhelu napauttamalla 2 kertaa (● ●).

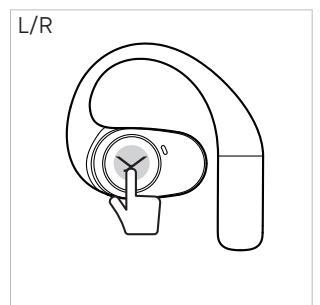

## Tehdasasetusten palauttaminen

Kaikki henkilökohtaiset tiedot poistetaan tehdasasetusten palauttamisen yhteydessä!

Tehdasasetukset voidaan palauttaa kahdella tavalla:

1. Palauta tehdasasetukset napsauttamalla beyerdynamic-sovelluksessa asetusten kuvaketta > [Tehdasasetukset].
2. Aseta kuulokkeet latauskoteloon ja pidä monitoimipainiketta painettuna 12 sekuntia (●●●●●), kunnes latauskotelon sisäpuolella oleva LED-merkkivalo palaa 2 sekuntia punaisena.

## Ohjaustoiminnot

Kuuloke korvassa	Ohjaus kuulokkeesta
Siirtyminen yhdistämistilaan	▶ Napauta 5 kertaa oikealla <b>tai</b> vasemmalla (●●●●●).
Kytkeminen päälle	▶ Napauta kerran vasemmalla <b>tai</b> oikealla 2 sekunnin ajan (●●).
Kytkeminen pois päältä	▶ Napauta 3 kertaa vasemmalla <b>tai</b> oikealla ja pidä kolmannella napautuskerralla painettuna (●●●●).
Median toiston käynnistys/pysäytys	▶ Napauta kerran (●).
Edellisen kappaleen toisto	▶ Napauta 2 kertaa <b>vasemmalla</b> (●●).
Seuraavan kappaleen toisto	▶ Napauta 2 kertaa <b>oikealla</b> (●●).
Puheohjauksen käynnistäminen	▶ Napauta 2 kertaa vasemmalla <b>tai</b> oikealla ja pidä toisella napautuskerralla painettuna (●●●).
Saapuvaan puheluun vastaaminen/kahden puhelun välillä vaihtaminen	▶ Napauta kerran (●).
Puhelun katkaiseminen/saapuvan puhelun hylkääminen	▶ Napauta 2 kertaa (●●).
Äänenvoimakkuuden lisääminen	▶ Napauta kerran <b>oikealla</b> ja pidä painettuna (●●).
Äänenvoimakkuuden vähentäminen	▶ Napauta kerran <b>vasemmalla</b> ja pidä painettuna (●●).

Molemmat kuulokkeet latauskotelossa	Käyttö latauskotelossa
Siirtyminen yhdistämistilaan	▶ Paina monitoimipainiketta 5 sekuntia (●●●●●), kunnes latauslaitteessa sisällä oleva LED-merkkivalo vilkkuu vuorotellen punaisena ja valkoisena

Yhdistettyjen laitteiden luettelon poistaminen	▶ Paina monitoimipainiketta 2 kertaa ja pidä toisella painamiskerralla 6 sekuntia painettuna (●●●●●).
Tehdasasetusten palauttaminen	▶ Pidä monitoimipainiketta 12 sekuntia painettuna (●●●●●).

## LED-merkkivalot

### Latauskotelon sisäpuoli

- Yhdistämistila
- ○ ○ Kytetty päälle ja yhdistetty laitteeseen

Kun kuulokkeet asetetaan latauskoteloon, LED-merkkivalo palaa 5 sekunnin ajan ja näyttää kuulokkeiden lataustilan:

- Akun lataustila 1–30 %
- Akun lataustila 31–100 %

### Latauskotelon ulkopuoli

Latauksen aikana

- Akun lataustila 1–30 %
- ○ ○ Akun lataustila 31–99 %
- Akun lataustila 100 %

- ▶ Kun avaat ja suljet latauskotelon, LED-merkkivalo palaa 5 sekuntia ja näyttää akkukotelon lataustilan.

Ilman latausta

- Akun lataustila 1–30 %
- Akun lataustila 31–100 %

## Puhdistus

- ▶ Puhdista AMIRON 200 -kuulokkeet säännöllisesti pehmeällä, nukkaamattomalla liinalla. Tarvittaessa voit kostuttaa liinan haaleaan veteen. Varmista, että rungon tai äänenmuuntimen sisään ei pääse nestettä.
- ▶ Älä käytä liuotinpitoisia puhdistusaineita, sillä ne voivat vaurioittaa laitteen pintaa.

## ONGELMAN MÄÄRITYS

Ongelma	Syy	Ratkaisu
AMIRON 200 -kuulokkeet eivät kytkeydy päälle	▶ Akku on tyhjä tai sen lataustila on alhainen	▶ Lataa akku
Ääntä ei kuulu	▶ Bluetooth®-yhteyttä ei ole	▶ Yhdistä AMIRON 200 -kuulokkeet toistolaitteeseen

AMIRON 200 ei näy toistolaitteessa käytettävissä olevien Bluetooth®-laitteiden luettelossa	<ul style="list-style-type: none"> <li>▶ AMIRON 200 -kuulokkeita ei ole kytketty päälle</li> <li>▶ AMIRON 200 -kuulokkeet eivät ole yhdistämistilassa</li> <li>▶ Bluetooth®-yhteys on muodostettu jo toiseen toistolaitteeseen</li> </ul>	<ul style="list-style-type: none"> <li>▶ Kytke AMIRON 200 -kuulokkeet päälle</li> <li>▶ Aseta AMIRON 200 -kuulokkeet yhdistämistilaan</li> <li>▶ Pura Bluetooth®-yhteys toiseen toistolaitteeseen ja yhdistä AMIRON 200 -kuulokkeet haluamaasi laitteeseen</li> </ul>
Toiston äänenvoimakkuus on hiljainen, vaikka äänenvoimakkuus on säädetty AMIRON 200 -kuulokkeissa maksimiin	<ul style="list-style-type: none"> <li>▶ Syötetty äänisignaali on liian hiljainen</li> </ul>	<ul style="list-style-type: none"> <li>▶ Suurena toistolaitteen äänen-voimakkuutta</li> </ul>
Kantama on liian lyhyt tai yhteys katkeilee.	<ul style="list-style-type: none"> <li>▶ Toisten laitteiden kanssa esiintyy häiriötä</li> </ul>	<ul style="list-style-type: none"> <li>▶ Siirry kauemmaksi WLAN-reitittimistä ja mikroaaltouuneista.</li> <li>▶ Varmista, ettei kehosi ole toistolaitteen ja AMIRON 200 -kuulokkeiden välissä</li> </ul>

## APUA ONGELMATILANTEISIIN / UKK

Vastauksia muihin usein esiintyviin ongelmiin ja kysymyksiin löydät seuraavasta internetosoitteesta:  
<https://www.beyerdynamic.com/faq>

## TUOTTEEN REKISTERÖINTI

Voit rekisteröidä AMIRON 200 -kuulokkeet syöttämällä niiden sarjanumeron Internet-osoitteesta  
<https://www.beyerdynamic.com/service>.

## HÄVITTÄMINEN

- ▶ Tämä symboli tuotteessa, käyttöohjeessa tai pakkauksessa tarkoittaa, että sähkö- ja elektroniikkalaitteet on hävitettävä niiden käyttöiän päättyessä erillään kotitalousjätteestä.
- ▶ Hävitä käytetty laite voimassa olevien määräysten mukaisesti.



### Koskee vain myyntiä EU:n sisällä:

- ▶ Vanhojen laitteiden palauttamista varten on olemassa ilmaisia keräyspisteitä, tai ne voidaan palauttaa maksutta beyerdynamicille. Käytettävissä on mahdollisesti myös keräyspisteitä uudelleenkäyttöä varten. Keräyspisteiden osoitteet saat paikkakuntasi viranomaisilta.
- ▶ Sähkölaitteita myyvät liikkeet ovat pääsääntöisesti velvoitettuja ottamaan vastaan vanhoja sähkö- ja elektroniikkalaitteita. Velvoite koskee myös etämyyntiä.

## Akkujen hävittäminen

- ▶ Hävitä akut tai paristot käytön jälkeen voimassa olevien määräysten mukaisesti erillään tuotteesta. Niitä ei saa hävittää kotitalousjätteen mukana. Akkujen palauttaminen on maksutonta kuluttajalle/loppukäyttäjälle.
- ▶ Anna akun/pariston tyhjentyä ennen hävittämistä.

Loppukäyttäjä ei voi irrottaa akkuja tuhoamatta tätä tuotetta. Ota yhteyttä beyerdynamiciin tai pyydä neuvoa riippumattomalta asiantuntijalta. Asianmukaisesti poistettu akku/paristo on hävitettävä viemällä se navat teipattuna asianmukaiseen säiliöön. Ei saa hävittää kotitalous- tai yhdyskuntajätteen mukana.

## EU-VAATIMUSTENMUKAISUUSILMOITUS

beyerdynamic GmbH & Co. KG vakuuttaa, että radiotaajuuksista säteilyä käyttävä laite täyttää EU-direktiivin 2014/53/EU ja EU-direktiivin 2011/65/EU vaatimukset.

- ▶ EU-vaatimustenmukaisuusvakuutuksen täydellinen teksti on saatavilla seuraavassa internetosoitteesta:  
<https://www.beyerdynamic.com/cod>

## TEKNISET TIEDOT

Bluetooth®-taajuusalue	2,402–2,480 GHz
Lähetysteho	12 dBm (Bluetooth®)
Latauslämpötila-alue	0–+35 °C
Käyttölämpötila-alue	0–+35 °C

- ▶ Tarkempia teknisiä tietoja löydät Internet-osoitteesta:  
<https://www.beyerdynamic.com/amiron-200>.

## TAKUUEHDOT

beyerdynamic myöntää alkuperäiselle beyerdynamic-tuotteelle rajoitetun takuun.

- ▶ Tarkat tiedot beyerdynamicin takuuehdoista löydät seuraavasta Internet-osoitteesta:  
<https://www.beyerdynamic.com/service/warranty>

## TAVARAMERKIT

Bluetooth® -sanamerkki ja -logot ovat Bluetooth® SIG, Inc.:n omistamia rekisteröityjä tavaramerkkejä, ja beyerdynamic käyttää niitä lisenssillä. Kaikki muut tuotenimet ja kauppanimet ovat omistajiensa omaisuutta.

USB Type-A, USB Type-B ja USB Type-C ovat USB Implementers -yhtiön tavaramerkkejä.

## KOLMANSIEN OSAPUOLTEN OHJELMISTOT

Lisätietoja kolmansien osapuolten ohjelmistoista saat osoitteesta:

[https://www.beyerdynamic.com/media/downloads/headphones/manual/Licenses\\_amiron200.md](https://www.beyerdynamic.com/media/downloads/headphones/manual/Licenses_amiron200.md)



## INNHold

<b>SIKKERHETSINFORMASJON</b> .....	<b>66</b>
Tiltenkt bruk .....	66
Justering av volumet .....	66
Rengjøring .....	66
Skade på grunn av væske .....	66
Fare for svelging .....	66
Strøm- og tilkoblingskabel .....	66
Bruk av batteriet .....	66
Oppbevaring av batteriet .....	66
Lading .....	66
Eksterne forhold .....	66
<b>LEVERINGSOMFANG</b> .....	<b>67</b>
<b>SLIK TAR DU ØRETELEFONENE UT AV EMBALLASJEN OG FESTER DEM TIL ØRET</b> .....	<b>67</b>
<b>SLIK LADER DU BATTERIENE</b> .....	<b>67</b>
Informasjon om levetiden til litiumionbatterier .....	67
<b>BEYERDYNAMIC-APPEN</b> .....	<b>68</b>
<b>BETJENINGSELEMENTER</b> .....	<b>68</b>
<b>BETJENING</b> .....	<b>68</b>
Slik oppretter du en sammenkobling .....	68
Slik sletter du tilkoblingslisten .....	69
Slik slår du på/av .....	69
Slik spiller du av medier .....	69
Slik slår du på stemmeassistenten .....	69
Slik justerer du volumet .....	69
Telefonsamtaler .....	69
Slik tilbakestill du til fabrikkinnstillingene .....	70
Oversikt over betjeningsfunksjonene .....	70
Oversikt over LED-indikasjonene .....	70
Rengjøring .....	70
<b>PROBLEMLØSNING</b> .....	<b>70</b>
<b>HJELP MED PROBLEMER / VANLIGE SPØRSMÅL</b> .....	<b>71</b>
<b>PRODUKTREGISTRERING</b> .....	<b>71</b>
<b>KASSERING</b> .....	<b>71</b>
Slik kasserer du de oppladbare batteriene .....	71
<b>EU-SAMSVARERKLÆRING</b> .....	<b>71</b>
<b>TEKNISKE DATA</b> .....	<b>71</b>
<b>GARANTIVILKÅR</b> .....	<b>71</b>
<b>VAREMERKER</b> .....	<b>71</b>
<b>PROGRAMVARE FRA TREDJEPARTER</b> .....	<b>71</b>

Takk for at du har kjøpt AMIRON 200 Open True Wireless øretelefoner fra beyerdynamic. Ta deg tid til å lese denne informasjonen nøye før du bruker produktet.

## SIKKERHETSINFORMASJON

- ▶ Les hele denne veiledningen godt før du tar i bruk AMIRON 200.
- ▶ Følg alle anvisninger som gis, særlig dem som gjelder sikker bruk av AMIRON 200.
- ▶ Ikke bruk AMIRON 200-øretelefonene hvis de er defekte.

### Tiltenkt bruk

- ▶ AMIRON 200-øretelefonene må ikke brukes på noen annen måte enn det som er beskrevet i denne produktveiledningen. beyerdynamic GmbH & Co. KG er ikke ansvarlig for skader på AMIRON 200 eller personskader som følge av uaktsom bruk, ikke forskriftsmessig bruk, feil bruk, eller bruk som ikke angitt.
- ▶ beyerdynamic GmbH & Co. KG er ikke ansvarlig for skader på USB-enheter som ikke er i samsvar med USB-spesifikasjonene.
- ▶ beyerdynamic GmbH & Co. K er ikke ansvarlig for skader som oppstår som følge av frakoblinger på grunn av tomme eller for gamle batterier eller overskridelse av Bluetooth®-overføringsrekkevidden.
- ▶ Overhold også de respektive landsspesifikke forskriftene før øretelefonen tas i bruk.

### Justering av volumet



Høyt volum og for lang lyttetid kan skade hørselen din permanent.

- ▶ Før du tar på deg AMIRON 200-øretelefonene, må du sette volumet på minimum. Vent med å øke lydstyrken til du har tatt på deg øretelefonene.
- ▶ Reduser volumet hvis du lider av tinnitus. Rådfør deg med lege om nødvendig.
- ▶ For høyt volum kan skade hørselen, særlig ved for lang lyttetid.
- ▶ En tommelfingerregel er at jo høyere volum, desto kortere lyttetid.

### Rengjøring

- ▶ Av hensyn til hygiene og helse bør du rengjøre øretelefonene jevnlig, særlig etter kontakt med fuktighet eller væske eller hvis de er blitt skitne.

### Skade på grunn av væske

Væske som trenger inn, kan skade AMIRON 200.

- ▶ Pass på at det ikke trenger væske inn i AMIRON 200 (f.eks. ved rengjøring).
- ▶ Ikke bruk rengjøringsmidler som inneholder løsemidler, eller aggressive rengjøringsmidler.

### Fare for svelging

- ▶ Hold små deler som produkt, emballasje og tilbehør unna barn og kjæledyr. Kvelningsfare ved svelging!

### Strøm- og tilkoblingskabel

- ▶ Bruk bare kablet som følger med, når du skal koble til ladeetuiet, både når det skal lades og når det skal kobles til en bærbar datamaskin.

### Bruk av batteriet

#### Fare på grunn av varme, vann og mekanisk belastning

Det er fare for eksplosjon samt varme-, brann-, røyk- og gassutvikling ved for sterk varme, vann og for stor mekanisk belastning. Det kan føre til personskader og permanente skader på batteriet.

- ▶ Batteriet må ikke utsettes for sterk varme, ild eller ekstremt lavt lufttrykk.
- ▶ Batteriet må ikke utsettes for mekanisk belastning (f.eks. klemming).
- ▶ Ikke åpne huset, og ikke ta ut batteriet.
- ▶ For å lade batteriet via den integrerte USB-C-kontakten, må du utelukkende bruke en USB 2.0/3.0 5-volts strømadapter som samsvarer med gjeldende standarder.

### Oppbevaring av batteriet

- ▶ Hvis batteriet ikke skal brukes på en stund, anbefales det at batteriet lades til ca. 50 % av maksimal kapasitet og oppbevares ved temperaturer på maks. 30 °C.

### Lading

- ▶ Koble USB-kablet fra laderen etter fullading.

### Eksterne forhold

- ▶ Ikke utsett AMIRON 200 for regn, snø, væske eller fuktighet.

## LEVERINGSOMFANG

- ▶ Ladeetui
- ▶ Øretelefoner L/R
- ▶ Ladekabel USB-C til USB-A
- ▶ Hurtigveiledning
- ▶ Samsvarshefte

## SLIK TAR DU ØRETELEFONENE UT AV EMBALLASJEN OG FESTER DEM TIL ØRET

- ▶ Ta øretelefonene ut av ladeetuiet. Fjern folien på ladekontaktene. Folien er plassert under hver av øretelefonene. Deretter kan du legge øretelefonene tilbake i ladeetuiet og fullade batteriene. Se også kapittelet om lading.



- ▶ Plasser en av øretelefonene på øret.



- ▶ Øretelefonen sitter riktig, når den hviler lett på øret.

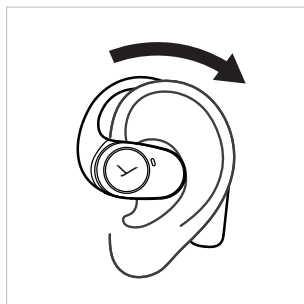

- ▶ Riktig plassering.

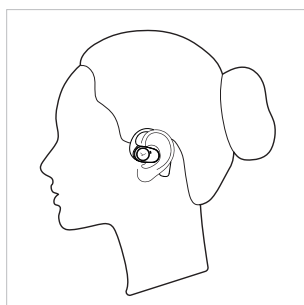

## SLIK LADER DU BATTERIENE

Øretelefonene lades via batteriet i ladeetuiet. Vi anbefaler at du bare bruker USB-kabelen som følger med når du lader batteriet. Lad batteriene i ladeetuiet og øretelefonene helt opp før du bruker AMIRON 200 for første gang.

- ▶ Plasser øretelefonene i ladeetuiet.
- ▶ Lukk lokket, og sett USB-ledningen inn i kontakten på ladeetuiet for å lade.
- ▶ 5-minutters lading av øretelefonene gir 90 minutter spilletid. Med fulladede øretelefoner har du opptil 11 timers spilletid til sammen. Med ladeetuiet har du ytterligere 25 timer.
- ▶ Du kan også legge ladeetuiet på en trådløs ladestasjon.

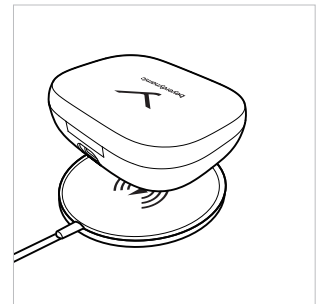
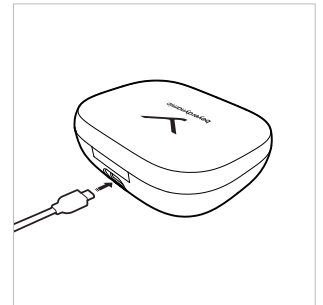

## Informasjon om levetiden til litiumionbatterier

- ▶ Koble USB-kabelen fra ladeetuiet og produktet etter fullading.
- ▶ **OBS!** Høye temperaturer, spesielt ved høyt ladenivå, kan føre til permanente skader.
- ▶ Hvis batteriet ikke skal brukes på en stund, eller hvis det skal oppbevares over lengre tid, anbefales det at batteriet lades til ca. 50 % og oppbevares ved temperaturer på maks. 30 °C.
- ▶ Slå av det batteridrevne produktet etter bruk.

## BEYERDYNAMIC-APPEN

Med beyerdynamic-appen kan du gjøre individuelle innstillinger for AMIRON 200.

- ▶ Last ned beyerdynamic-appen fra App Store (for iOS-enheter) eller fra Google Play (for Android-enheter).



- ▶ Du kan bruke beyerdynamic-appen til brukerdefinerte driftsinnstillinger og til å oppdatere programvaren.
- ▶ Disse innstillingene lagres på AMIRON 200, slik at du kan bruke dem på alle avspillingsenheter som er koblet til AMIRON 200.

## BETJENINGSELEMENTER

- 1 Utvendig LED-indikator
- 2 Multifunksjonstast (MFB)
- 3 Innvendig LED-indikator
- 4 Betjeningsflate

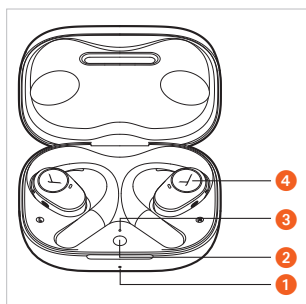

## BETJENING

Du kan betjene øretelefonene ved å trykke lett på betjeningstasten.

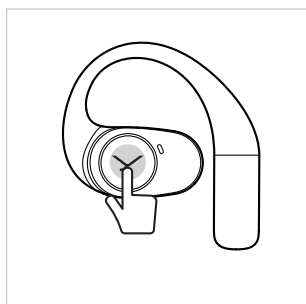

## Slik oppretter du en sammenkobling

Før du kan bruke AMIRON 200, må du koble AMIRON 200 sammen med en mobiltelefon eller en annen enhet med Bluetooth®. Fremgangsmåten for sammenkobling kan variere fra enhet til enhet.

- ▶ Se bruksanvisningen til enheten du ønsker å koble sammen med AMIRON 200.

- ▶ Når begge øretelefonene er i ladeetuiet, trykker du på multifunksjonstasten på laderen og holder i 5 sekunder ( ) til den innvendige LED-en begynner å blinke vekselvis rødt og hvitt.

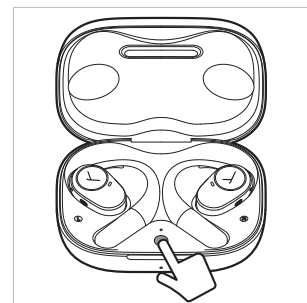

- ▶ Hvis øretelefonene ikke er i ladeetuiet, trykker du bare 5 ganger på venstre eller høyre øretelefon ( ) for å få øretelefonene til å gå til sammenkoblingsmodus.

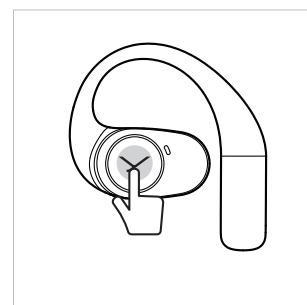

- ▶ Velg «AMIRON 200» fra listen over tilkoblinger på smarttelefonen.

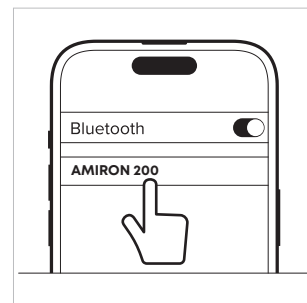

## Merk

- ▶ Når du åpner ladeetuiet for første gang, går AMIRON 200 automatisk til sammenkoblingsmodus.
- ▶ Når du legger øretelefonene tilbake i ladeetuiet, brytes forbindelsen automatisk.
- ▶ Øretelefonene kobles til enheten som var koblet til sist, når ladeetuiet åpnes.
- ▶ Hvis øretelefonene er koblet til en enhet, og du vil legge til en ny enhet, trykker du 5 ganger på betjeningstasten ( ) på en av de to øretelefonene for å sette øretelefonene i sammenkoblingsmodus. Velg «beyerdynamic AMIRON 200» fra tilkoblingslisten på den nye enheten. Øretelefonene kan kobles til to enheter samtidig.
- ▶ Hvis øretelefonene kommer ut av Bluetooth®-sammenkoblingsområdet, blir forbindelsen brutt. Hvis de kommer tilbake til sammenkoblingsområdet innen 5 minutter, gjenopprettes forbindelsen automatisk. Ellers må du opprette forbindelsen manuelt.

## Slik sletter du tilkoblingslisten

- ▶ Plasser begge øretelefonene i ladeetuiet. Trykk 2 ganger på multifunksjonstasten på laderen, og hold tasten inne i 6 sekunder den andre gangen (● ■■■) for å slette tilkoblingslisten. Den utvendige LED-en på ladeetuiet lyser hvitt i 3 sekunder og blinker deretter vekselvis rødt og hvitt. Øretelefonene er i sammenkoblingsmodus.

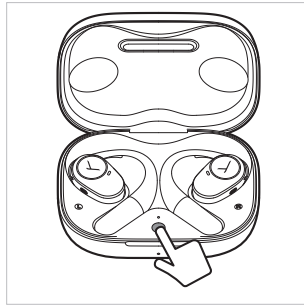

## Slik slår du på/av

- ▶ AMIRON 200 slår seg på automatisk når du åpner ladeetuiet.

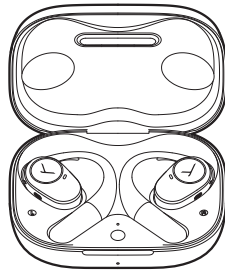

- ▶ AMIRON 200 slår seg av automatisk når du legger øretelefonene i ladeetuiet og lukker lokket.

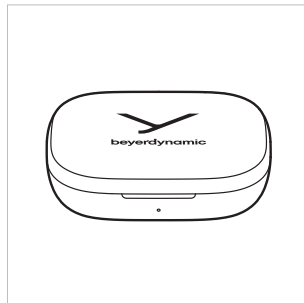

### Uten ladeetui

#### Slik slår du av:

Øretelefonene kan bare slås av etter hverandre. Trykk 3 ganger enten på høyre eller venstre øretelefon, og hold betjeningsflaten inne i 2 sekunder (● ● ■■■) etter det tredje trykket. Du hører talemeldingen «Power off».

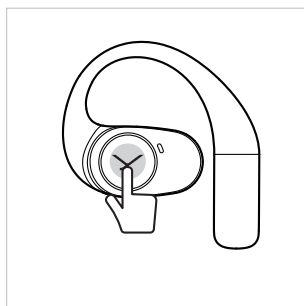

#### Slik slår du på:

Øretelefonene kan bare slås på etter hverandre. Trykk på høyre eller venstre øretelefon, og hold betjeningsflaten inne i 2 sekunder (■■■). Du hører talemeldingen «Power on».

- ▶ AMIRON 200 slår seg automatisk av hvis øretelefonene ikke brukes på 10 minutter eller mer. Du kan endre dette tidsrommet i beyerdynamic-appen.

## Slik spiller du av medier

- ▶ Trykk 1 gang (●) for å starte eller stoppe avspillingen.
- ▶ Trykk 2 ganger på **høyre** øretelefon (● ●) for å spille av  **neste**  spor.
- ▶ Trykk 2 ganger på **venstre** øretelefon (● ●) for å spille av  **forrige**  spor.

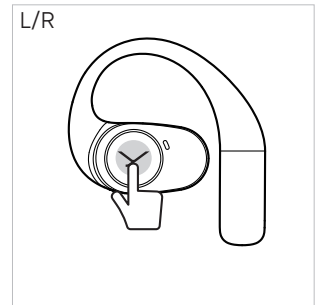

## Slik slår du på stemmeassistenten

- ▶ Hent frem stemmeassistenten ved å trykke 2 ganger på betjeningsflaten og holde den andre gangen (● ● ■■■).

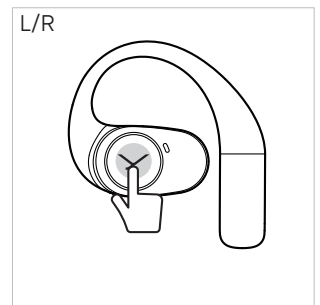

## Slik justerer du volumet

- ▶ **Øk** volumet ved å trykke og holde på **høyre** (■■■) øretelefon.
- ▶ **Senk** volumet ved å trykke og holde på **venstre** (■■■) øretelefon.

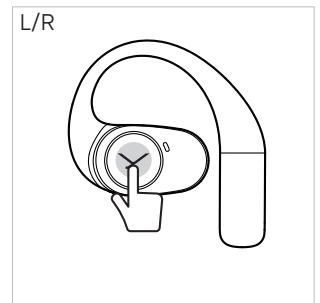

## Telefonsamtaler

- ▶ Trykk 1 gang (●) for å ta imot et innkommende anrop eller for å bytte mellom to aktive samtaler.
- ▶ Trykk 2 ganger (● ●) for å legge på.
- ▶ Trykk 2 ganger (● ●) for å avvise anropet.

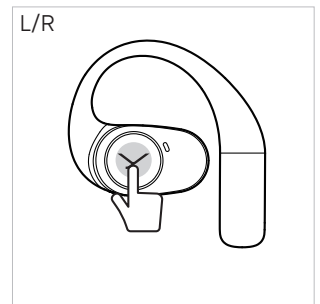

## Slik tilbakestiller du til fabrikkinnstillingene

Når du tilbakestiller til fabrikkinnstillingene, slettes alle personlige data!

Det finnes to måter du kan gjenopprette fabrikkinnstillingene på:

1. I beyerdynamic-appen klikker du på symbolet for innstillinger > [Fabrikkinnstillinger], for å gjenopprette fabrikkinnstillingene.
2. Plasser øretelefonene i ladeetuiet, og trykk på multifunksjonstasten, og hold den inne i 12 sekunder (  ) til den innvendige LED-en i ladeetuiet lyser rødt i 2 sekunder.

## Oversikt over betjeningsfunksjonene

Øretelefoner på øret	Betjening på øretelefonen
Bytte til sammenkoblingsmodus	▶ Trykk 5 ganger på høyre <b>eller</b> venstre øretelefon ( ●●●●● )
Slå på	▶ Trykk 1 gang på høyre <b>eller</b> venstre øretelefon, og hold i 2 sekunder (  )
Slå av	▶ Trykk 3 ganger på høyre <b>eller</b> venstre øretelefon, og hold den tredje gangen ( ●●● )
Starte/stoppe medieavspilling	▶ Trykk 1 gang ( ● )
Spille av forrige spor	▶ Trykk 2 ganger på <b>venstre</b> øretelefon ( ●● )
Spille av neste spor	▶ Trykk 2 ganger på <b>høyre</b> øretelefon ( ●● )
Slå på stemmeassistenten	▶ Trykk 2 ganger på høyre <b>eller</b> venstre øretelefon, og hold den andre gangen ( ●  )
Ta imot et innkommende anrop / bytte mellom to samtaler	▶ Trykk 1 gang ( ● )
Legge på / avvise et innkommende anrop	▶ Trykk 2 ganger ( ●● )
Øke volumet	▶ Trykk 1 gang på <b>høyre</b> øretelefon, og hold (  )
Senke volumet	▶ Trykk 1 gang på <b>venstre</b> øretelefon, og hold (  )

Begge øretelefonene i ladeetuiet	Betjening på ladeetuiet
Bytte til sammenkoblingsmodus	▶ Trykk på multifunksjonstasten, og hold i 5 sekunder (  ) til den innvendige LED-ene i laderen blinker vekselvis rødt og hvitt

Slette tilkoblingslisten ▶ Trykk 2 ganger på multifunksjonstasten, og hold den inne i 6 sekunder den andre gangen ( ●  )



Tilbakestille til fabrikkinnstillingene ▶ Trykk på multifunksjonstasten, og hold den inne i 12 sekunder (  )

## Oversikt over LED-indikasjonene

### I ladeetuiet

- Sammenkoblingsmodus
- ○ ○ Slått på og koblet til en enhet

Når øretelefonene legges i ladeetuiet, lyser LED-en i 5 sekunder og visere ladenivået til øretelefonene:

-  Batterinivå 1–30 %
-  Batterinivå 31–100 %



### Utenpå ladeetuiet

#### Ved lading

- ● ● Batterinivå 1–30 %
- ○ ○ Batterinivå 31–99 %
-  Batterinivå 100 %

▶ Når du åpner ladeetuiet og lukker det igjen, lyser LED-en i 5 sekunder og viser ladenivået til ladeetuiet.

#### Uten lading

-  Batterinivå 1–30 %
-  Batterinivå 31–100 %

## Rengjøring

- ▶ Rengjør AMIRON 200-øretelefonene regelmessig med en myk, lofri klut. Om nødvendig kan du fukte den med lunkent vann. Sørg for at det ikke trenger væske inn i huset eller transduseren.
- ▶ Ikke bruk løsemiddelbaserte rengjøringsmidler. De kan skade overflaten.

## PROBLEMLØSNING

Problem	Årsak	Løsning
AMIRON 200 kan ikke slås på	▶ Batteriet er tomt eller har lite strøm	▶ Lad batteriet
Øretelefonen avgir ikke lyd	▶ Det er ingen Bluetooth®-forbindelse	▶ Koble AMIRON 200 til avspillingsenheten

AMIRON 200 vises ikke blant de tilgjengelige Bluetooth®-enhetene for avspillingsenheten	<ul style="list-style-type: none"> <li>▶ AMIRON 200 er slått av</li> <li>▶ AMIRON 200 er ikke i sammenkoblingsmodus</li> <li>▶ Det finnes allerede en Bluetooth®-tilkobling til en annen avspillingsenhet</li> </ul>	<ul style="list-style-type: none"> <li>▶ Slå på AMIRON 200</li> <li>▶ Sett AMIRON 200 i sammenkoblingsmodus</li> <li>▶ Koble fra Bluetooth®-tilkoblingen til den andre avspillingsenheten, og koble AMIRON 200 til den ønskede enheten</li> </ul>
Avspillingen er for stille, selv om AMIRON 200 er stilt inn på maksimalt volum	<ul style="list-style-type: none"> <li>▶ Lydsignalet som sendes til øretelefonene, er for lavt</li> </ul>	<ul style="list-style-type: none"> <li>▶ Øk avspillingsvolumet på avspillingsenheten</li> </ul>
Rekkevidden er for kort, eller forbindelsen brytes	<ul style="list-style-type: none"> <li>▶ Andre enheter skaper forstyrrelser</li> </ul>	<ul style="list-style-type: none"> <li>▶ Gå bort fra wifi-rutere og mikrobølgeovner</li> <li>▶ Pass på at kroppen din ikke befinner seg mellom avspillingsenheten og AMIRON 200.</li> </ul>

## HJELP MED PROBLEMER / VANLIGE SPØRSMÅL

Du finner løsninger på flere vanlige problemer og svar på spørsmål på følgende Internett-adresse:  
<https://www.beyerdynamic.com/faq>

## PRODUKTREGISTRERING

Du kan registrere din AMIRON 200 på Internett på <https://www.beyerdynamic.com/service> ved å oppgi serienummeret.

## KASSERING

- ▶ Dette symbolet på produktet, i bruksanvisningen eller på emballasjen betyr at de elektriske og elektroniske enhetene ikke kan kastes sammen med husholdningsavfall etter endt levetid. 
- ▶ Kasser alltid brukte enheter i henhold til gjeldende forskrifter.

### Bare ved salg innenfor EU:

- ▶ Du kan bruke gratis innsamlingssteder og gratis retur hos beyerdynamic samt andre returmogigheter for gjenbruk når du skal kassere gamle enheter. Du kan få adressene av lokale myndigheter.
- ▶ Forhandlere av elektronisk utstyr er generelt forpliktet til å ta tilbake elektrisk og elektronisk avfall gratis. Plikten gjelder også ved fjernsalg.

## Slik kasserer du de oppladbare batteriene

- ▶ Kast batterier atskilt fra produktet etter bruk i samsvar med gjeldende forskrifter. De må ikke kastes sammen med husholdningsavfall. Retur er gratis for forbrukere/sluttbrukere.
- ▶ Lad ut batteriet før det kastes.

Batteriet kan ikke fjernes fra dette produktet uten at produktet ødelegges. Ta kontakt med beyerdynamic, eller rådfør deg med uavhengige spesialister. Etter at du har tatt ut batteriet på riktig måte, må du lime over polene og kassere batteriet i en beholder som er beregnet på kassering av batterier. Ikke kast batteriet i husholdningsavfallet.

## EU-SAMSVARSERKLÆRING

Hermed erklærer beyerdynamic GmbH & Co. KG at overføringsenheten er i samsvar med EU-direktiv 2014/53/EU og EU-direktiv 2011/65/EU.

- ▶ Den fullstendige teksten til EU-samsvarserklæringen er tilgjengelig på følgende Internett-adresse:  
<https://www.beyerdynamic.com/cod>

## TEKNISKE DATA

Bluetooth®-frekvensområde	2,402–2,480 GHz
Sendeeffekt	12 dBm (Bluetooth®)
Temperaturområde for lading	0 til +35 °C
Temperaturområde for bruk	0 til +35 °C

- ▶ Du finner mer informasjon om de tekniske dataene på Internett på:  
<https://www.beyerdynamic.com/amiron-200>.

## GARANTIVILKÅR

beyerdynamic gir en begrenset garanti for det originale beyerdynamic-produktet.

- ▶ Detaljert informasjon om beyerdynamics garantivilkår finner du på Internett på:  
<https://www.beyerdynamic.com/service/warranty>

## VAREMERKER

Bluetooth®-ordmerket og -logoene er registrerte varemerker som eies av Bluetooth® SIG, Inc., og all beyerdynamics bruk av slike merker skjer på lisens. Andre varemerker og handelsnavn tilhører sine respektive eiere.

USB A, USB B og USB C er varemerker som tilhører USB Implementers.

## PROGRAMVARE FRA TREDJEPARTER

Du finner mer informasjon om programvare fra tredjeparter under:

[https://www.beyerdynamic.com/media/downloads/headphones/manual/Licenses\\_amiron200.md](https://www.beyerdynamic.com/media/downloads/headphones/manual/Licenses_amiron200.md)

## INNEHÅLL

<b>SÄKERHETSANVISNINGAR</b> .....	<b>73</b>
Avsedd användning .....	73
Ställa in volymen .....	73
Rengöring .....	73
Skador som orsakats av vätskor .....	73
Risk för att delar sväljs .....	73
El- och anslutningskabel .....	73
Använda batterierna .....	73
Förvara batteriet .....	73
Laddning .....	73
Miljöförhållanden .....	73
<b>LEVERANSINNEHÅLL</b> .....	<b>74</b>
<b>TA UT UR FÖRPACKNINGEN OCH TA PÅ</b> .....	<b>74</b>
<b>LADDA BATTERIER</b> .....	<b>74</b>
Information om litiumjonbatteriets livslängd .....	74
<b>BEYERDYNAMIC-APP</b> .....	<b>75</b>
<b>KNAPPAR OCH REGLAGE</b> .....	<b>75</b>
<b>ANVÄNDNING</b> .....	<b>75</b>
Upprätta koppling .....	75
Radera kopplingslistan .....	76
Slå på och av .....	76
Spela upp media .....	76
Sätta på röstassistenten .....	76
Ställa in ljudvolymen .....	76
Ringa .....	76
Återställa till fabriksinställningar .....	77
Översikt över kontrollfunktionerna .....	77
Översikt över ljusindikeringarna .....	77
Rengöring .....	77
<b>PROBLEMLÖSNING</b> .....	<b>77</b>
<b>HJÄLP MED PROBLEM/VANLIGT STÄLLDA FRÅGOR</b> .....	<b>78</b>
<b>PRODUKTREGISTRERING</b> .....	<b>78</b>
<b>AVFALLSHANTERING</b> .....	<b>78</b>
Kassera batterier .....	78
<b>EU-FÖRSÄKRAN OM ÖVERENSSTÄMMELSE</b> .....	<b>78</b>
<b>TEKNISKA DATA</b> .....	<b>78</b>
<b>GARANTIVILLKOR</b> .....	<b>78</b>
<b>VARUMÄRKEN</b> .....	<b>78</b>
<b>TREDJEPARTS MJUKVARA</b> .....	<b>78</b>



Stort tack för att du bestämt dig för Open True Wireless hörsnäckor AMIRON 200 från beyerdynamic. Ta dig tid och läs denna information noggrant innan du använder produkten.

## SÄKERHETSANVISNINGAR

- ▶ Läs igenom denna bruksanvisning noggrant och fullständigt innan du använder AMIRON 200.
- ▶ Följ alla instruktioner som ges, speciellt de för säker användning av AMIRON 200.
- ▶ Använd inte hörsnäckorna AMIRON 200 om de är trasiga.

### Avsedd användning

- ▶ Använd inte AMIRON 200 på något annat sätt än vad som beskrivs i denna bruksanvisning. beyerdynamic GmbH & Co. KG tar inget ansvar för skador på AMIRON 200 eller för personskador på grund av oaktsam, felaktig användning eller användning som inte mot-svarar angivet ändamål för AMIRON 200.
- ▶ beyerdynamic GmbH & Co. KG ansvarar inte för skador på USB-enheter som inte uppfyller USB-specifikationerna.
- ▶ beyerdynamic GmbH & Co. KG ansvarar inte för skador från fränkopplingar på grund av tomma eller gamla batterier eller för att Bluetooth®-sändningsområdet överskrids.
- ▶ Observera även respektive landsspecifika föreskrifter innan idrifttagning.

### Ställa in volymen



Höga ljudvolymen och för långa lyssningstider kan skada hörseln permanent.

- ▶ Ställ in volymen på minimum innan du sätter på AMIRON 200. Öka först därefter volymen.
- ▶ Sänk volymen om du har tinnitus. Kontakta eventuellt en läkare.
- ▶ För höga ljudvolymen, särskilt vid för långa lyssningstider kan skada hörseln.
- ▶ Som tumregel gäller: ju högre ljudvolym, desto kortare lyssningstid.

### Rengöring

- ▶ Rengör hörsnäckorna regelbundet av hygien- och hälsoskäl, särskilt efter kontakt med fukt eller väta och vid nedsmutsning.

### Skador som orsakats av vätskor

AMIRON 200 kan skadas av inträngande vätska.

- ▶ Se till att ingen vätska tränger in i AMIRON 200 (t.ex. vid rengöring).
- ▶ Använd inga aggressiva eller lösningsmedels-haltiga rengöringsmedel.

### Risk för att delar sväljs

- ▶ Förvara smådelar som produkt-, förpacknings- och tillbehör delar utom räckhåll för barn och husdjur. Vid sväljning finns risk för kvävning!

### EI- och anslutningskabel

- ▶ Använd endast den medföljande kabeln för att ansluta laddningsfodralet och att ladda samt för att ansluta den till en bärbar dator.

### Använda batterierna

#### Fara på grund av värme, vatten och mekanisk påfrestning

Vid för hög värme, vatten och för hög belastning finns risk för explosion, värme-, brand-, rök- eller gasutveckling. Följden kan bli personskador och irreversibla skador på batteriet.

- ▶ Utsätt inte batteriet för alltför hög värme, brand eller extremt lågt lufttryck.
- ▶ Utsätt inte batteriet för mekanisk belastning (t.ex. klämning).
- ▶ Öppna inte höljet och montera inte ur batteriet.
- ▶ Använd endast en USB 2.0/3.0 standard 5 V nätadapter för att ladda batteriet via det integrerade USB-uttaget typ-C.

### Förvara batteriet

- ▶ Om batteriet inte ska användas under en längre tid, ställ in laddningsnivån på ca 50 % av den maximala kapaciteten och förvara det vid temperaturer upp till max. 30 °C.

### Laddning

- ▶ Lossa USB-anslutningsladdaren från laddaren efter färdig laddning.

### Miljöförhållanden

- ▶ Utsätt inte AMIRON 200 för regn, snö, vätska eller fukt.

## LEVERANSINNEHÅLL

- ▶ Laddningsfodral
- ▶ Hörsnäckor V/H
- ▶ Laddningskabel USB-C till USB-A
- ▶ Kort bruksanvisning
- ▶ Compliance Booklet

## TA UT UR FÖRPACKNINGEN OCH TA PÅ

- ▶ Ta ut hörsnäckorna ur laddningsfodralet. Ta bort folien för laddningskontaktarna, under respektive hörsnäckor. Därefter kan du lägga tillbaka hörsnäckorna i laddningsfodralet och ladda batterierna helt. Se även kapitlet "Ladda".



- ▶ Placera hörsnäckan på ditt öra.



- ▶ Hörsnäckan sitter rätt, när den ligger på ditt öra.

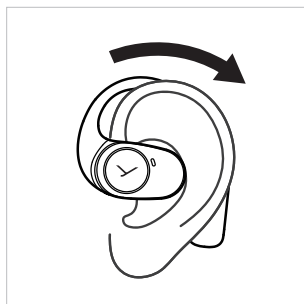

- ▶ Rätt placering.

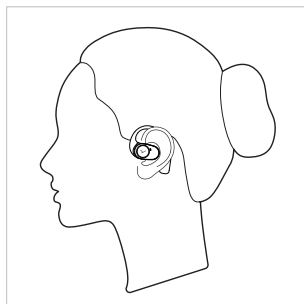

## LADDA BATTERIER

Hörsnäckorna laddas via batteriet i laddningsfodralet. Vi rekommenderar att bara ladda batteriet med medföljande USB-kabel. Ladda batterierna i laddningsfodralet och hörsnäckorna helt innan du använder AMIRON 200 för första gången.

- ▶ Lägg ner båda hörsnäckorna i laddningsfodralet.
- ▶ Stäng locket och sätt i USB-kabeln i laddningsfodralets uttag.
- ▶ 5 minuters laddning av hörsnäckorna ger 90 minuters speltid. Fulladdade hörsnäckor ger upp till 11 timmar total speltid. Med laddningsfodralet är det ytterligare 25 timmar.
- ▶ Alternativt kan du placera laddningsfodralet på en trådlös laddningsstation.

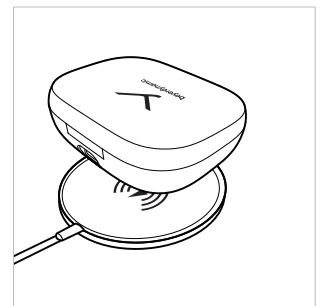
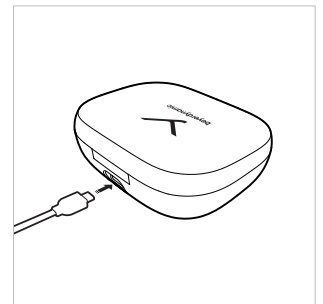

## Information om litiumjonbatteriets livslängd

- ▶ Lossa USB-kabeln från laddningsfodralet och produkten efter full laddning.
- ▶ **SE UPP!** Höga temperaturer, framför allt vid hög laddningsnivå, kan leda till bestående skador.
- ▶ Om batteriet inte används på länge eller lagras, rekommenderar vi att batteriet laddas till cirka 50 % och förvaras vid en temperatur på max 30 °C.
- ▶ Stäng av den batteriladdade produkten efter användning.

## BEYERDYNAMIC-APP

Med beyerdynamic-appen kan du styra dina AMIRON 200 individuellt.

- ▶ Ladda ner beyerdynamic-appen i App Store (för iOS-enheter) eller från Google Play (för Android-enheter).



- ▶ Med beyerdynamic-appen kan du göra anpassade driftinställningar och mjukvaruuppdateringar.
- ▶ Dessa inställningar sparas i dina AMIRON 200 så att du har glädje av dem oavsett med vilken uppspelningsenhet dina AMIRON 200 är anslutna till.

## KNAPPAR OCH REGLAGE

- 1 LED-indikering utanpå
- 2 Multifunktionsknapp (MFB)
- 3 LED-indikering inuti
- 4 Kontrolllyta

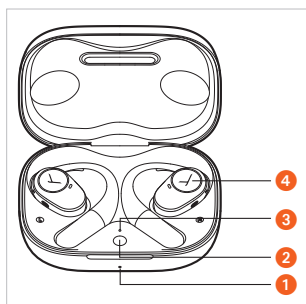

## ANVÄNDNING

Du kan använda hörsnäckan genom att trycka lätt på kontrolllytan.

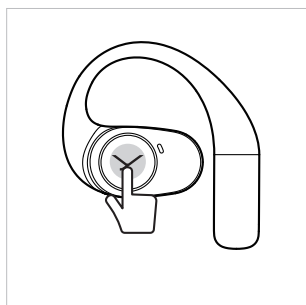

## Upprätta koppling

Innan du använder AMIRON 200 första gången måste AMIRON 200 kopplas till en mobiltelefon eller en annan Bluetooth®-kompatibel enhet. Kopplingsättet kan skilja sig mellan de olika enheterna.

- ▶ Se respektive bruksanvisning för den enhet som du vill koppla med AMIRON 200.

- ▶ När båda hörsnäckorna är i laddningsfodralet, håll multifunktionsknappen på laddaren intryckt i 5 sekunder (—), tills laddarens invändiga LED-lampa börjar blinka omväxlande rött och vitt.



- ▶ När hörsnäckorna inte är i laddningsfodralet, tryck bara 5 ggr. på vänster eller höger hörsnäcka (●●●●●), för att koppla hörsnäckorna i kopplingsläget.

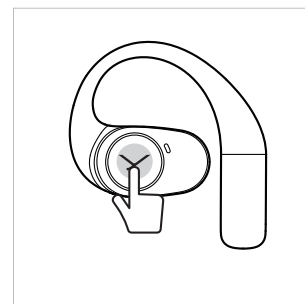

- ▶ Välj "AMIRON 200" i kopplingslistan på din smartphone.



## Anvisning

- ▶ När du öppnar laddningsfodralet första gången, är AMIRON 200 automatiskt i kopplingsläget.
- ▶ När du lägger tillbaka hörsnäckorna i laddningsfodralet, frångöps anslutningen automatiskt.
- ▶ När laddningsfodralet öppnas kopplas hörsnäckorna med den senast anslutna enheten.
- ▶ Om dina hörsnäckor är anslutna till en enhet och du vill lägga till en ny enhet, tryck 5 ggr. på kontrolllytan (●●●●●) på en av hörsnäckorna för att ställa in kopplingsläget. Välj "beyerdynamic AMIRON 200" i kopplingslistan på den nya enheten. Hörsnäckorna kan anslutas till två enheter samtidigt.
- ▶ Anslutningen bryts när hörsnäckorna befinner sig utom Bluetooth®-kopplingsområdet. Om du befinner dig i kopplingsområdet igen inom 5 minuter, återupprättas anslutningen automatiskt. Annars måste du ansluta manuellt.

## Radera kopplingslistan

- ▶ Lagg ner båda hörsnäckorna i laddningsfodralet. Tryck 2 ggr. på multifunktionsknappen på laddaren och håll den intryckt 6 sekunder (●●●●●●) den andra gången, för att radera kopplingslistan. Den utvändiga LED-lampan på laddningsfodralet lyser 3 sek. och blinkar sedan omväxlande rött och vitt. Hörsnäckorna är i kopplingsläget.

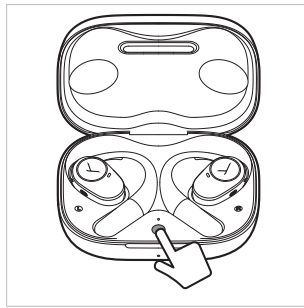

## Slå på och av

- ▶ AMIRON 200 slås på automatiskt när du öppnar laddningsfodralet.

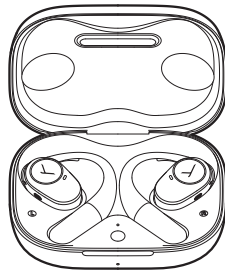

- ▶ AMIRON 200 stängs av automatiskt när du placerar hörsnäckorna i laddningsfodralet.



- ▶ **Utan laddningsfodral**

### Slå av:

Hörsnäckorna kan bara stängas av en efter en. Tryck 3 ggr. på vänster eller höger hörsnäcka och håll kontrollytan intryckt efter den tredje tryckningen i 2 sekunder (●●●●●●). Du hör röstmeddelandet "Power off".

### Sätta på:

Hörsnäckorna kan bara sättas på en efter en. Tryck på vänster eller höger hörsnäcka och håll kontrollytan intryckt i 2 sekunder (●●●●●●). Du hör röstmeddelandet "Power on".

- ▶ AMIRON 200 stängs av automatiskt när hörsnäckorna inte används på 10 minuter eller längre. Denna tidsperiod kan du även ändra i beyerdynamic-appen.

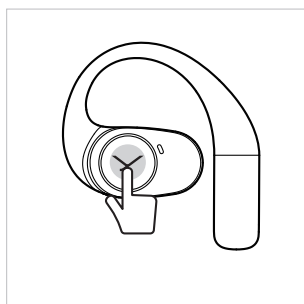

## Spela upp media

- ▶ Tryck 1 ggr. (●), för att starta eller stoppa uppspelningen.
- ▶ Tryck 2 ggr. på **höger** hörsnäcka (●●), för att spela **nästa** titel.
- ▶ Tryck 2 ggr. på **vänster** hörsnäcka (●●), för att spela **föregående** titel.

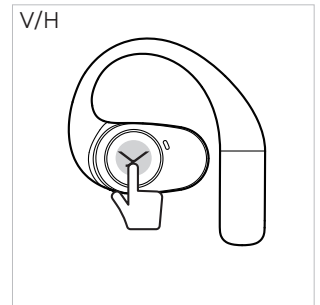

## Sätta på röstassistenten

- ▶ Tryck 2 ggr. och håll kontrollytan intryckt den andra gången (●●●●●●) för att öppna röstassistenten.

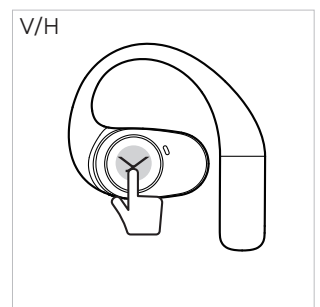

## Ställa in ljudvolymen

- ▶ Tryck **höger** (●●) och håll kvar för att **höja** volymen.
- ▶ Tryck **vänster** (●●) och håll kvar för att **sänka** volymen.

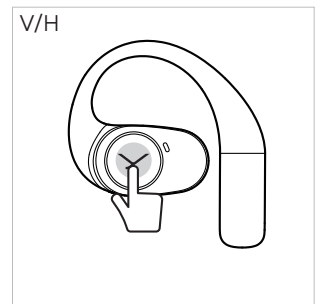

## Ringa

- ▶ Tryck 1 ggr. på (●), för att ta emot ett inkommande samtal eller för att växla mellan två aktiva samtal.
- ▶ Tryck 2 ggr. (●●) för att lägga på.
- ▶ Tryck 2 ggr. (●●), för att avvisa samtalet.

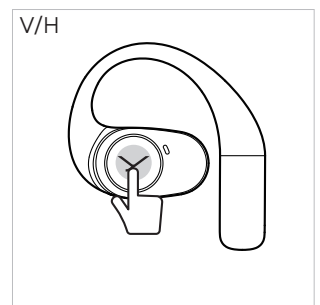

## Återställa till fabriksinställningar

Vid en fabriksåterställning raderas alla personuppgifter!

Det finns två möjligheter att återställa fabriksåterställningarna:

1. Klicka i beyerdynamic-appen på symbolen för inställningar > [fabriksinställningar], för att återställa fabriksinställningarna.
2. Lägg ner båda hörsnäckorna i laddningsfodralet och håll multifunktionsknappen intryckt i 12 sekunder (  ), tills LED-lampan inuti laddningsfodralet lyser rött i 2 sekunder.

## Översikt över kontrollfunktionerna

Hörsnäcka på örat	Kontrollfunktioner på hörsnäckorna
Växla till kopplingsläget	▶ Tryck 5 gånger till höger <b>eller</b> vänster ( ● ● ● ● ● )
Sätta på	▶ Tryck 1 gång till vänster <b>eller</b> 2 sekunder till höger (  )
Stänga av	▶ Tryck 3 ggr. till höger <b>eller</b> vänster och håll kvar den tredje gången ( ● ● ● )
Starta/stoppa mediauppspelning	▶ Tryck 1 gång ( ● )
Spela föregående titel	▶ Tryck 2 ggr. till <b>vänster</b> ( ● ● )
Spela nästa titel	▶ Tryck 2 ggr. till <b>höger</b> ( ● ● )
Sätta på röstassistenten	▶ Tryck 2 ggr. höger <b>eller</b> vänster och håll kvar den andra gången ( ●  )
Ta emot inkommande samtal/växla mellan två samtal	▶ Tryck 1 gång ( ● )
Lägga på/avvisa inkommande samtal	▶ Tryck 2 gånger ( ● ● )
Öka volymen	▶ Tryck <b>höger</b> 1 gång och håll kvar (  )
Sänka volymen	▶ Tryck <b>vänster</b> 1 gång och håll kvar (  )
Båda hörsnäckorna i laddningsfodralet	Kontrollfunktioner på laddningsfodralet
Växla till kopplingsläget	▶ Tryck in multifunktionsknappen i 5 sekunder (  ) tills LED-lampan inuti laddaren blinkar rött och vitt omväxlande
Radera kopplingslistan	▶ Tryck 2 ggr. på multifunktionsknappen och håll kvar 6 sek. den andra gången ( ●  )

Återställa till fabriksinställningarna



- ▶ Håll multifunktionsknappen intryckt i 12 sekunder (  )

## Översikt över ljusindikeringarna

### Inuti laddningsfodralet

- ● ● ● ● Kopplingsläge
- ○ ○ Tillkopplade och anslutna till en enhet

När hörsnäckorna läggs ner i laddningsfodralet, lyser LED-lampan 5 sekunder och visar hörsnäckornas laddningsnivå:

-  Batterinivå 1 % - 30 %
-  Batterinivå 31 % - 100 %



### Utanpå laddningsfodralet

Vid laddning

- ● ● Batterinivå 1 % - 30 %
- ○ ○ Batterinivå 31 % - 99 %
-  Batterinivå 100 %

- ▶ När du öppnar och stänger laddningsfodralet, lyser LED-lampan 5 sekunder och visar laddningsfodrals batterinivå.

Utan laddning

-  Batterinivå 1 % - 30 %
-  Batterinivå 31 % - 100 %

## Rengöring

- ▶ Rengör hörsnäckorna AMIRON 200 regelbundet med en mjuk, luddfri trasa. Vid behov kan du fukta trasan med ljummet vatten. Se till att ingen vätska tränger in i höljet eller ljudomvandlaren.
- ▶ Använd inte lösningsmedelsbaserad rengöring eftersom ytan då kan skadas.

## PROBLEMLÖSNING

Problem	Orsak	Lösning
AMIRON 200 kan inte sättas på	▶ Batteriet är tomt eller dåligt laddat	▶ Ladda batteriet
Det hörs inget ljud	▶ Det finns ingen Bluetooth®-anslutning	▶ Anslut AMIRON 200 till uppspelningseenheten

AMIRON 200 visas inte bland de tillgängliga Bluetooth®-enheterna i uppspelningsenheten	<ul style="list-style-type: none"> <li>▶ AMIRON 200 är avstängd</li> <li>▶ AMIRON 200 är inte i kopplingsläge</li> <li>▶ Det finns redan en Bluetooth®-anslutning till en annan uppspelningsenhet</li> </ul>	<ul style="list-style-type: none"> <li>▶ Sätta på AMIRON 200</li> <li>▶ Ställ in AMIRON 200 i kopplingsläget</li> <li>▶ Lossa Bluetooth®-anslutningen till annan spelare och anslut AMIRON 200 till den önskade enheten</li> </ul>
Uppspelningen är för tyst, trots att AMIRON 200 är inställd på maximum	<ul style="list-style-type: none"> <li>▶ Den uppspelade ljudsignalen är för låg</li> </ul>	<ul style="list-style-type: none"> <li>▶ Höj uppspelningsvolymen på uppspelningsenheten</li> </ul>
Räckvidden är för dålig eller det uppstår anslutningsavbrott	<ul style="list-style-type: none"> <li>▶ Det finns störningar från andra enheter</li> </ul>	<ul style="list-style-type: none"> <li>▶ Håll avstånd till WLAN-routrar och mikrovågsenheter</li> <li>▶ Se till att din kropp inte befinner sig mellan uppspelningsenheten och AMIRON 200.</li> </ul>

Slutanvändaren kan inte ta ut de laddningsbara batterierna utan att produkten går sönder. Kontakta beyerdynamic eller konsultera oberoende fackpersonal. Det fackmässigt urtagna batteriet ska avfallshanteras i för detta avsedda behållare med övertejpade poler; inte med hushållssoporna eller det kommunala avfallet.

## EU-FÖRSÄKRAN OM ÖVERENSSTÄMMELSE

Härmed förklarar beyerdynamic GmbH & Co. KG, att radioöverföringsenheten överensstämmer med EU-direktiv 2014/53/EU och EU-direktiv 2011/65/EU.

- ▶ Den fullständiga texten till EU-försäkran om överensstämmelse finns tillgänglig på följande internetadress: <https://www.beyerdynamic.com/cod>

## TEKNISKA DATA

Bluetooth® frekvensområde	2,402 – 2,480 GHz
Sändareffekt	12 dBm (Bluetooth®)
Laddningstemperaturområde	0 till +35 °C
Driftstemperaturområde	0 till +35 °C

- ▶ Mer information om tekniska data finns i internet på: <https://www.beyerdynamic.com/amiron-200>.

## HJÄLP MED PROBLEM/VANLIGT STÄLLDA FRÅGOR

Svaren på de vanligaste problemen och frågorna finns på följande internetadress: <https://www.beyerdynamic.com/faq>

## PRODUKTREGISTRERING

Du kan registrera dina AMIRON 200 i internet på <https://www.beyerdynamic.com/service> genom att ange serienumret.

## AVFALLSHANTERING

- ▶ Den här symbolen på produkten, i bruksanvisningen eller på förpackningen innebär att din elektriska och elektroniska utrustning vid slutet av dess livslängd måste kasseras separat från ditt hushållsavfall.
- ▶ Kassera alltid förbrukade enheter enligt gällande föreskrifter.



### Endast vid försäljning inom EU:

- ▶ För återlämning av gamla enheter finns det gratis insamlingsställen och gratis återlämning till beyerdynamic, samt eventuellt andra insamlingsställen för återanvändning. Du kan få adresserna från den lokala stads- eller kommunförvaltningen.
- ▶ Återförsäljare av elektronisk utrustning är i allmänhet skyldiga att ta tillbaka elektriska/elektroniska produkter utan kostnad. Skyldigheten gäller även för distansförsäljning.

## Kassera batterier

- ▶ Kassera batterierna separat från produkten efter användning i enlighet med gällande bestämmelser. De får inte kasseras i hushållsavfallet. Returen är kostnadsfri för konsument/slutanvändare.
- ▶ Ladda ur laddningsbara batterier/batterier före kassering.

## GARANTIVILLKOR

beyerdynamic erbjuder en begränsad garanti för den beyerdynamic originalprodukt som du har köpt.

- ▶ Detaljerad information om beyerdynamics garantivillkor finns i internet på: <https://www.beyerdynamic.com/service/warranty>

## VARUMÄRKEN

Bluetooth® ordmärke och logotyper är registrerade varumärken som tillhör Bluetooth® SIG, Inc. och all användning av dessa märken av beyerdynamic är licensierad. Andra varumärken och handelsnamn tillhör respektive innehavare.

USB typ-A, USB typ-B och USB typ-C är varumärken som tillhör USB-implementerare.

## TREDJEPARTS MJUKVARA

Mer informationen om använd mjukvara från tredjepart hittar du på:

[https://www.beyerdynamic.com/media/downloads/headphones/manual/Licenses\\_amiron200.md](https://www.beyerdynamic.com/media/downloads/headphones/manual/Licenses_amiron200.md)

## OBSAH

<b>BEZPEČNOSTNÍ POKYNY</b> .....	<b>80</b>
Použití v souladu s určením .....	80
Nastavení hlasitosti .....	80
Čištění .....	80
Poškození kapalinami .....	80
Nebezpečí spolknutí .....	80
Přípojovací kabel na elektřinu .....	80
Použití akumulátorů .....	80
Skladování akumulátoru .....	80
Nabíjení .....	80
Okolní podmínky .....	80
<b>ROZSAH DODÁVKY</b> .....	<b>81</b>
<b>VYJMĚTE Z OBALU A NASAĎTE</b> .....	<b>81</b>
<b>NABÍJENÍ AKUMULÁTORŮ</b> .....	<b>81</b>
Upozornění týkající se životnosti lithium-iontových akumulátorů .....	81
<b>APLIKACE BEYERDYNAMIC</b> .....	<b>82</b>
<b>OVLÁDACÍ PRVKY</b> .....	<b>82</b>
<b>OBSLUHA</b> .....	<b>82</b>
Navázat spojení .....	82
Vymazání seznamu připojení .....	83
Zapnutí/vypnutí .....	83
Přehrávání médií .....	83
Zapnout hlasového asistenta .....	83
Nastavení hlasitosti .....	83
Telefonování .....	83
Obnovit tovární nastavení .....	84
Přehled ovládacích funkcí .....	84
Přehled kontrolky LED .....	84
Čištění .....	84
<b>ŘEŠENÍ PROBLÉMŮ</b> .....	<b>84</b>
<b>POMOC PŘI PROBLÉMECH / NEJČASTĚJŠÍ DOTAZY</b> .....	<b>85</b>
<b>REGISTRACE VÝROBKU</b> .....	<b>85</b>
<b>LIKVIDACE</b> .....	<b>85</b>
Likvidace akumulátorů .....	85
<b>PROHLÁŠENÍ O SHODĚ S PŘEDPISY EU</b> .....	<b>85</b>
<b>TECHNICKÉ ÚDAJE</b> .....	<b>85</b>
<b>ZÁRUČNÍ PODMÍNKY</b> .....	<b>85</b>
<b>OCHRANNÉ ZNÁMKY</b> .....	<b>85</b>
<b>SOFTWARE TŘETÍCH POSKYTOVATELŮ</b> .....	<b>85</b>

Děkujeme, že jste se rozhodli pro bezdrátová sluchátka AMIRON 200 od společnosti beyerdynamic. Předtím, než začnete výrobek používat, udělejte si čas a přečtěte si pečlivě tyto informace.

## BEZPEČNOSTNÍ POKYNY

- ▶ Před použitím AMIRON 200 si pozorně přečtěte tento návod.
- ▶ Dodržujte všechny uvedené pokyny, především upozornění pro bezpečné použití AMIRON 200.
- ▶ Pokud jsou sluchátka AMIRON 200 vadná, nepoužívejte je.

### Použití v souladu s určením

- ▶ Nepoužívejte AMIRON 200 jiným způsobem, než je popsáno v tomto návodu. Za škody na AMIRON 200 ani za poranění osob kvůli nepozornému, neodbornému nebo nesprávnému použití AMIRON 200 nebo kvůli použití, které neodpovídá výrobcem uvedenému účelu, nepřebírá společnost beyerdynamic GmbH & Co. KG žádnou odpovědnost.
- ▶ Společnost beyerdynamic GmbH & Co. KG neručí za škody na USB zařízeních, která neodpovídají specifikacím USB.
- ▶ Společnost beyerdynamic GmbH & Co. KG neručí za škody vzniklé v souvislosti s výpadky spojení kvůli vybitým nebo příliš starým akumulátorům nebo kvůli překročení dosahu Bluetooth® vysílání.
- ▶ Před uvedením do provozu dbejte také na příslušné předpisy, platné v dané zemi.

### Nastavení hlasitosti



Vysoká hlasitost a příliš dlouhá doba poslechu mohou trvale poškodit sluch.

- ▶ Před nasazením headsetu AMIRON 200 nastavte hlasitost na minimum. Až poté hlasitost zvyšujte.
- ▶ V případě tinitu hlasitost snižte. Případně se poraďte s lékařem.
- ▶ Příliš vysoká hlasitost, zvláště při příliš dlouhých dobách poslechu, může poškodit sluch.
- ▶ Jako železné pravidlo platí: Čím vyšší hlasitost, tím kratší doba poslechu.

### Čištění

- ▶ Z hygienických a zdravotních důvodů sluchátka pravidelně čistěte, zejména po kontaktu s vlhkostí nebo mokrem a v případě jejich znečištění.

### Poškození kapalinami

AMIRON 200 může poškodit vniknutí kapaliny.

- ▶ Dejte pozor, aby se do AMIRON 200 nedostaly žádné kapaliny (např. při čištění).
- ▶ Nepoužívejte čisticí prostředky obsahující rozpouštědla ani agresivní čisticí prostředky.

### Nebezpečí spolknutí

- ▶ Zamezte přístupu dětí a domácích mazlíčků k drobným dílům, jako jsou součásti výrobku, obal a příslušenství. Při spolknutí hrozí nebezpečí udušení!

### Připojovací kabel na elektřinu

- ▶ K připojení na nabíječku a na notebook používejte pouze námi dodávané kabely.

### Použití akumulátorů

#### Nebezpečí vlivem vysokých teplot, vody a mechanického namáhání

Při příliš vysokých teplotách, kontaktu s vodou a příliš velkém mechanickém namáhání hrozí nebezpečí výbuchu, vzniku tepla, požáru, kouře nebo plynu. Následkem může být úraz a nezvratné poškození akumulátoru.

- ▶ Nevystavujte akumulátor příliš vysokým teplotám, ohni ani extrémně nízkému tlaku vzduchu.
- ▶ Nevystavujte akumulátor mechanickému zatížení (např. skřípnutí).
- ▶ Neotevírejte kryt a nedemontujte akumulátor.
- ▶ Pro nabíjení akumulátoru přes vestavěnou USB zásuvku typu C používejte jen 5V napájecí adaptér USB 2.0/3.0 odpovídající standardům.

### Skladování akumulátoru

- ▶ Pokud se akumulátor delší dobu nepoužívá, udržujte stav nabití přibližně na 50 % maximální kapacity a skladujte jej při teplotách maximálně do 30 °C.

### Nabíjení

- ▶ Po kompletním nabití odpojte připojovací USB kabel z nabíječky.

### Okolní podmínky

- ▶ Nevystavujete AMIRON 200 kontaktu s deštěm, sněhem, kapalinami a vlhkostí.



## ROZSAH DODÁVKY

- ▶ Nabíjecí pouzdro
- ▶ Sluchátka L/R
- ▶ Nabíjecí kabel USB-C na USB-A
- ▶ Stručný návod
- ▶ Brožura o dodržování předpisů (compliance)

## VYJMĚTE Z OBALU A NESAĎTE

- ▶ Vyjměte sluchátka z nabíjecího pouzdra. Odstraňte fólii pro nabíjecí kontakty, která se nachází pod příslušnými sluchátky. Poté můžete sluchátka vložit zpět do nabíjecího pouzdra a nabit baterie. Viz také kapitola „Nabíjení“.



- ▶ Nasaďte si sluchátka na ucho.

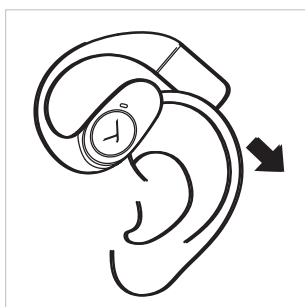

- ▶ Sluchátka správně sedí, když lehce doléhají na ucho.

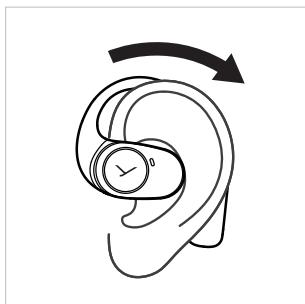

- ▶ Správné uložení.

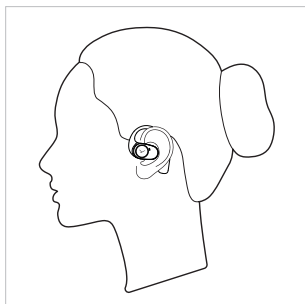

## NABÍJENÍ AKUMULÁTORŮ

Sluchátka se nabíjejí pomocí baterie v nabíjecím pouzdře. K nabíjení baterie doporučujeme používat pouze dodaný kabel USB. Před prvním použitím zařízení AMIRON 200 plně nabijte baterie v nabíjecím pouzdře a sluchátkách.

- ▶ Vložte sluchátka do nabíjecího pouzdra.
- ▶ Zavřete kryt a zapojte kabel USB do zásuvky na nabíjecím pouzdře pro nabíjení.
- ▶ Pětiminutové nabíjení sluchátek zajistí 90 minut přehrávání. S plně nabitými sluchátky vydrží až 11 hodin přehrávání. S nabíjecím pouzdrzem je to dalších 25 hodin.
- ▶ Případně můžete nabíjecí pouzdro umístit na bezdrátovou nabíjecí stanici.

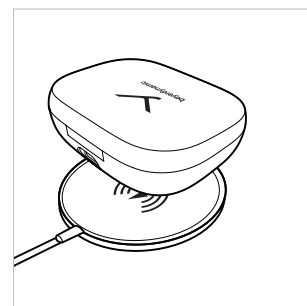
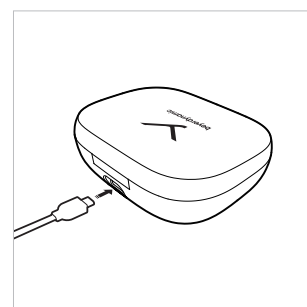

### Upozornění týkající se životnosti lithium-iontových akumulátorů

- ▶ Po úplném nabití vyjměte kabel USB z nabíjecího pouzdra a z výrobku.
- ▶ **POZOR!** Vysoká teplota, především při vysoké hodnotě nabití akumulátoru může způsobit nenapravitelné škody.
- ▶ Pokud nebudete akumulátor po delší dobu používat, případně pokud jej chcete uskladnit, skladujte akumulátor nabitý asi na 50% při teplotě max. do 30°C.
- ▶ Po použití výrobek napájený z baterie vypněte.

## APLIKACE BEYERDYNAMIC

Aplikace beyerdynamic vám umožňuje individuální nastavení sluchátek AMIRON 200.

- ▶ Nahrajte si aplikaci beyerdynamic z App Store (pro zařízení iOS) nebo z Google Play (pro zařízení se systémem Android).



- ▶ Pomocí aplikace beyerdynamic můžete provádět individuální uživatelská nastavení a aktualizaci softwaru.
- ▶ Toto nastavení se v AMIRON 200 uloží a budete je moci používat u každého přehrávače, ke kterému AMIRON 200 připojíte.

## OVLÁDACÍ PRVKY

- 1 Vnější displej LED
- 2 Multifunkční tlačítko (MFB)
- 3 Vnitřní displej LED
- 4 Ovládací plocha

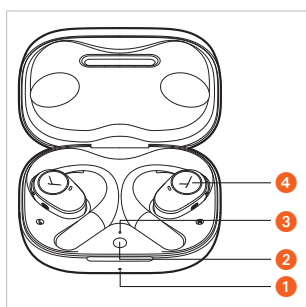

## OBSLUHA

Sluchátka můžete ovládat lehkým poklepáním na ovládací plochu.

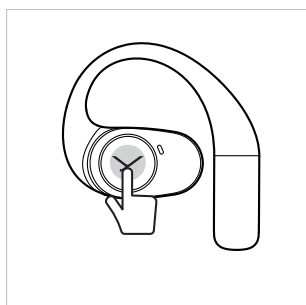

## Navázat spojení

Předtím, než budete moci začít používat AMIRON 200, musíte je propojit s mobilním telefonem nebo jiným zařízením přes Bluetooth®. Způsob propojování se může u různých zařízení lišit.

- ▶ Dodržujte návod k obsluze zařízení, ke kterému chcete AMIRON 200 připojit.

- ▶ Když jsou obě sluchátka v nabíjecím pouzdře, stiskněte a podržte multifunkční tlačítko v nabíjecím pouzdře po dobu 5 sekund ( ), dokud nezačne kontrolka LED uvnitř nabíječky střídavě blikat červeně a bíle.



- ▶ Pokud sluchátka nejsou v nabíjecím pouzdře, stačí 5krát tukuť na levé nebo pravé sluchátko ( ), a sluchátka se přepnou do režimu párování.

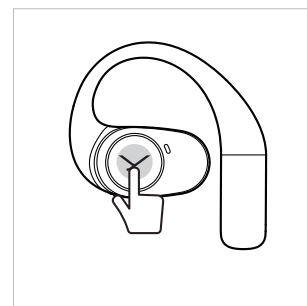

- ▶ V seznamu pro párování ve smartphonu vyberte „AMIRON 200“.



## Pokyny

- ▶ Po prvním otevření nabíjecího pouzdra se zařízení AMIRON 200 automaticky přepne do režimu párování.
- ▶ Když sluchátka vložíte zpět do nabíjecího pouzdra, připojení se automaticky odpojí.
- ▶ Po otevření nabíjecího pouzdra se sluchátka připojí k poslednímu připojenému zařízení.
- ▶ Pokud jsou sluchátka připojena k zařízení a chcete přidat nové zařízení, klepněte pětkrát na ovládací plochu ( ) na jednom ze dvou sluchátek, aby se sluchátka přepnula do režimu párování. V seznamu párování nového zařízení vyberte „beyerdynamic AMIRON 200“. Sluchátka lze připojit ke dvěma zařízeními současně.
- ▶ Pokud se sluchátka nacházejí mimo dosah párování Bluetooth®, spojení se přeruší. Pokud se do 5 minut vrátíte do oblasti párování, spojení se automaticky obnoví. V opačném případě budete muset připojení navázat ručně.

## Vymazání seznamu připojení

- ▶ Vložte sluchátka do nabíjecího pouzdra. Dvakrát stiskněte multifunkční tlačítko na nabíječce a podruhé jej podržte stisknuté po dobu 6 sekund (●■■■■), abyste vymazali seznam párování. Kontrolka LED na vnější straně nabíjecího pouzdra se na 3 sekundy rozsvítí bíle a poté bliká červeně a bíle. Sluchátka jsou v režimu párování.

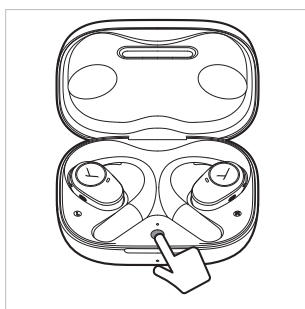

## Zapnutí/vypnutí

- ▶ AMIRON 200 se automaticky zapne po otevření nabíjecího pouzdra.

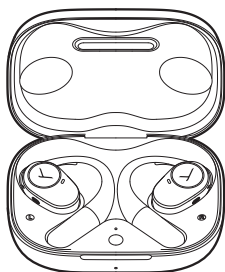

- ▶ AMIRON 200 se automaticky vypne, když sluchátka vložíte do nabíjecího pouzdra a zavřete víko.

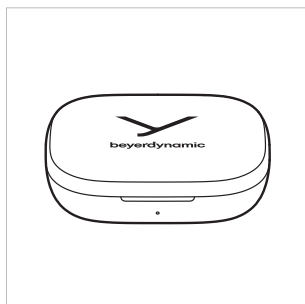

- ▶ **Bez nabíjecího pouzdra**

### Vypnout:

Sluchátka lze vypnout pouze jedno po druhém. Tříkrát klepněte na levé nebo pravé sluchátko a po třetím klepnutí podržte ovládací plochu. Klepněte na 2 sekundy (●●■■■). Uslyšíte hlasovou výzvu „Vypnout“.

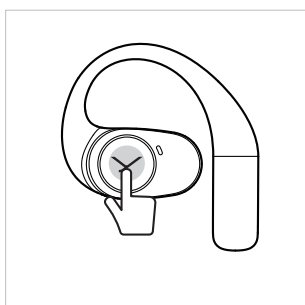

### Zapnutí:

Sluchátka lze zapnout pouze jedno po druhém. Klepněte na pravé nebo levé sluchátko a podržte ovládací plochu po dobu 2 sekund (■■■). Uslyšíte hlasovou výzvu „Zapnout“.

- ▶ Pokud se sluchátka AMIRON 200 nepoužívají 10 minut nebo déle, automaticky se vypnou. Tuto dobu můžete změnit také v beyerdynamic aplikaci.

## Přehrávání médií

- ▶ Klepnutím na tlačítko 1 krát (●) spustíte nebo zastavíte přehrávání.
- ▶ Klepněte 2krát na **pravé** sluchátko (●●), aby jste přehráli **další** titul.
- ▶ Klepněte 2 krát na **levé** sluchátko (●●), aby jste přehráli **předchozí** titul.

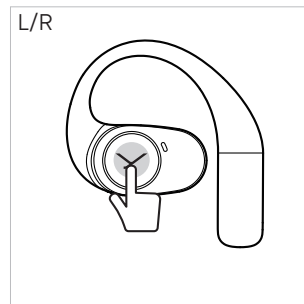

## Zapnout hlasového asistenta

- ▶ Dvakrát klepněte a podruhé podržte (●■■■) ovládací plochu, abyste vyvolali hlasového asistenta.

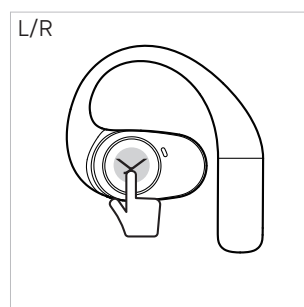

## Nastavení hlasitosti

- ▶ Klepněte a podržte **vpravo** (■■■), aby jste hlasitost **zvýšili**.
- ▶ Klepněte a podržte **vlevo** (■■■), aby jste hlasitost **snížili**.

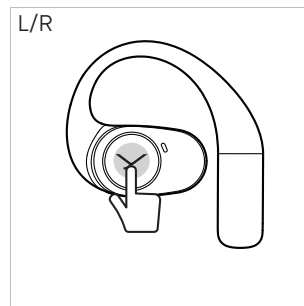

## Telefonování

- ▶ Klepněte 1 krát (●), chcete-li přijmout příchozí hovor nebo přepnout mezi dvěma aktivními hovory.
- ▶ Klepněte 2 krát (●●) pro zavěšení.
- ▶ Klepněte 2 krát (●●) pro odmítnutí hovoru.

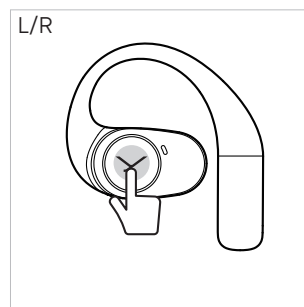

## Obnovit tovární nastavení



Pokud obnovíte tovární nastavení, budou vymazány všechny osobní údaje!

Obnovení továrního nastavení lze provést dvěma způsoby:

1. Kliknutím na ikonu Settings > [Factory settings] v aplikaci beyerdynamic obnovíte tovární nastavení.
2. Vložte sluchátka do nabíjecího pouzdra a podržte multifunkční tlačítko po dobu 12 sekund (  ), dokud LED v nabíjecím pouzdře svítí červenou po dobu 2 sekundy.



## Přehled ovládacích funkcí

Sluchátka na uchu	Obsluha sluchátek
Změnit na režim párování	▶ Klepnout 5 krát vpravo <b>anebo</b> vlevo (  )
Zapnutí	▶ Klepnout 1 krát vlevo <b>anebo</b> vpravo po dobu 2 sekund (  )
Vypnout	▶ Klepnout 3 krát vpravo <b>anebo</b> vlevo a třetí krát podržet (  )
Spuštění / zastavení přehrávání médií	▶ 1 krát klepnout (  )
Přehrát předchozí titul	▶ 2 krát klepnout <b>vlevo</b> (  )
Přehrát další titul	▶ 2 krát klepnout <b>vpravo</b> (  )
Zapnout hlasového asistenta	▶ Klepnout 2 krát vpravo <b>anebo</b> vlevo a druhý krát podržet (  )
Přijmout přichodí hovor/ přepínat mezi dvěma hovory	▶ 1 krát klepnout (  )
Zavěsit/odmítnout přichodí hovor	▶ 2 krát klepnout (  )
Zvýšení hlasitosti	▶ 1 krát klepnout <b>vpravo</b> a podržet (  )
Snížení hlasitosti	▶ 1 krát klepnout <b>vlevo</b> a podržet (  )



Obě sluchátka v nabíjecím pouzdře	Obsluha nabíjecího pouzdra
Změnit na režim párování	▶ Stiskněte multifunkční tlačítko na 5 sekund (  ), dokud kontrolka LED uvnitř nabíječky nezačne střídavě blikat červeně a bíle.
Vymazání seznamu připojení	▶ Dvakrát stiskněte multifunkční tlačítko a podruhé jej podržte po dobu 6 sekund (  )
Obnovit tovární nastavení	▶ Stiskněte a podržte multifunkční tlačítko po dobu 12 sekund (  )

## Přehled kontrolky LED

### Nabíjecí pouzdro uvnitř



-  Připojovací režim
-  Zapnuto a připojeno k zařízení

Po vložení sluchátek do nabíjecího pouzdra se na 5 sekund rozsvítí kontrolka LED a indikuje stav nabíjení sluchátek:

-  Úroveň nabití baterie 1% - 30%
-  Úroveň nabití baterie 31% - 100%



### Nabíjecí pouzdro zvenci

Během nabíjení

-  Úroveň nabití baterie 1% - 30%
-  Úroveň nabití baterie 31% - 99%
-  Úroveň nabití baterie 100%

- ▶ Po otevření a zavření nabíjecího pouzdra se na 5 sekund rozsvítí kontrolka LED, která indikuje stav baterie v nabíjecím pouzdře.

Bez nabíjení

-  Úroveň nabití baterie 1% - 30%
-  Úroveň nabití baterie 31% - 100%

## Čištění

- ▶ Sluchátka AMIRON 200 pravidelně čistěte měkkým hadříkem, který nepouští vlákna. V případě potřeby jej můžete navlhčit vlažnou vodou. Dbejte na to, aby do krytu ani do snímače zvuku nepronikla žádná kapalina.
- ▶ Nepoužívejte čisticí prostředky na bázi rozpouštědel, protože mohou poškodit povrch.

## ŘEŠENÍ PROBLÉMŮ

Problém	Příčina	Řešení
AMIRON 200 se nedá zapnout	▶ Vybitý nebo příliš nízký náboj akumulátoru	▶ Nabit akumulátor
Není slyšet žádný zvuk	▶ Nefunguje spojení přes Bluetooth®	▶ Připojení AMIRON 200 k přehrávači
AMIRON 200 nejsou uvedena mezi zařízeními, dostupnými přes Bluetooth®	▶ AMIRON 200 jsou vypnutá ▶ AMIRON 200 nejsou nastavena na připojovací režim ▶ Již existuje připojení Bluetooth® k jinému přehrávači	▶ Zapnout AMIRON 200 ▶ Nastavte AMIRON 200 do režimu připojení ▶ Odpojte připojení Bluetooth® k jinému přehrávacímu zařízení a připojte AMIRON 200 k požadovanému zařízení

Přehrávání je příliš tiché, přestože je AMIRON 200 nastaveno na maximum	▶ Přehrávaný audiosignál je příliš tichý	▶ Zvýšení hlasitosti přehrávání na přehrávacím zařízení
Dosah je příliš malý nebo dochází k přerušení spojení	▶ Dochází k rušení vlivem jiných zařízení	▶ Udržujte odstup od bezdrátových routerů a mikrovlnných trub ▶ Ujistěte se, že se vaše tělo nenachází mezi přehrávačem a AMIRON 200.

## POMOC PŘI PROBLÉMECH / NEJČASTĚJŠÍ DOTAZY

Odpovědi na nejčastější otázky a řešení nejčastějších problémů najdete na této internetové adrese:  
<https://www.beyerdynamic.com/faq>

## REGISTRACE VÝROBKU

Na internetu na <https://www.beyerdynamic.com/service> si můžete svá bezdrátová sluchátka AMIRON 200 zaregistrovat formou zadání jejich sériového čísla.

## LIKVIDACE

- ▶ Tento symbol na výrobku, v návodu k obsluze nebo na obalu znamená, že se elektrická a elektronická zařízení musí na konci své životnosti likvidovat odděleně od domovního odpadu.
- ▶ Použitá zařízení likvidujte vždy v souladu s platnými předpisy.



### Jen při prodeji v rámci EU:

- ▶ Pro zpětný odběr starých spotřebičů, baterií a akumulátorů jsou vám k dispozici místa pro bezplatný sběr tříděného odpadu, máte možnost bezplatného vrácení výrobku společnosti beyerdynamic a případně můžete využít další místa určená pro recyklaci odpadu. Adresy lze získat u místní městské nebo obecní správy.
- ▶ Prodejci elektronických zařízení mají bezvýhradnou povinnost bezplatně převzít zpět stará elektrická a elektronická zařízení. Tato povinnost se vztahuje i na prodej telekomunikačních prostředků.

## Likvidace akumulátorů

- ▶ Po upotřebení odevzdejte akumulátory/baterie k likvidaci v souladu s platnými předpisy, odděleně od výrobku. Nesmí se vyhazovat do domovního odpadu. Odevzdání je pro spotřebitele / koncové uživatele zdarma.
- ▶ Před odevzdáním k likvidaci akumulátor/baterii vybijte.

U tohoto výrobku není možné, aby koncový uživatel demontoval akumulátor/baterii bez poškození výrobku. Obratťe se prosím na společnost beyerdynamic nebo se poraďte s nezávislým odborným personálem. Odborně vyjmutý akumulátor/baterie se musí odevzdat se zalepenými póly do určených kontejnerů – ne do domovního nebo komunálního odpadu.

## PROHLÁŠENÍ O SHODĚ S PŘEDPISY EU

Firma beyerdynamic GmbH & Co. KG tímto prohlašuje, že telekomunikační zařízení odpovídá směrnici EU č. 2014/53/EU a směrnici EU č. 2011/65/EU.

- ▶ Kompletní text Prohlášení o shodě s předpisy EU je k dispozici na této internetové adrese:  
<https://www.beyerdynamic.com/cod>

## TECHNICKÉ ÚDAJE

Frekvenční pásmo Bluetooth®	2,402 – 2,480 GHz
Vysílací výkon	12 dBm (Bluetooth®)
Rozsah nabíjecí teploty	0 až +35 °C
Rozsah provozní teploty	0 až +35 °C

- ▶ Bližší informace k technickým údajům najdete na internetu na:  
<https://www.beyerdynamic.com/amiron-200>.

## ZÁRUČNÍ PODMÍNKY

Společnost beyerdynamic poskytuje na vámi zakoupený originální výrobek beyerdynamic omezenou záruku.

- ▶ Podrobné informace o záručních podmínkách společnosti beyerdynamic najdete na internetu na adrese:  
<https://www.beyerdynamic.com/service/warranty>

## OCHRANNÉ ZNÁMKY

Obchodní značka a loga Bluetooth® jsou registrovanými ochrannými známkami společnosti Bluetooth® SIG, Inc. a veškeré použití těchto známek společností beyerdynamic je licencováno. Ostatní ochranné známky a obchodní názvy patří příslušným vlastníkům.

Typová označení USB-A, USB-B a USB-C jsou obchodními značkami subjektu, který zavedl technologii USB.

## SOFTWARE TŘETÍCH POSKYTOVATELŮ

Další informace o použitém softwaru třetích stran naleznete na adrese:

[https://www.beyerdynamic.com/media/downloads/headphones/manual/Licenses\\_amiron200.md](https://www.beyerdynamic.com/media/downloads/headphones/manual/Licenses_amiron200.md)

## SISU

<b>OHUTUSJUHISED</b> .....	<b>87</b>
Sihipärane kasutamine .....	87
Helitugevuse seadistamine .....	87
Puhastamine .....	87
Vedelikest tulenevad kahjustused .....	87
Allaneelamise oht .....	87
Voolu- ja ühenduskaabel .....	87
Akude kasutamine .....	87
Aku ladustamine .....	87
Laadimine .....	87
Keskkonnatingimused .....	87
<b>TARNEKOMPLEKT</b> .....	<b>88</b>
<b>PAKENDIST VÄLJAVÕTMINE JA PAIGALDAMINE</b> .....	<b>88</b>
<b>AKUDE LAADIMINE</b> .....	<b>88</b>
Juhised liitumioonakude kasutusea kohta .....	88
<b>BEYERDYNAMICU ÄPP</b> .....	<b>89</b>
<b>JUHTELEMENDID</b> .....	<b>89</b>
<b>KÄSITSEMINE</b> .....	<b>89</b>
Sidestuse loomine .....	89
Sidestusloendi kustutamine .....	90
Sisse-/väljalülitamine .....	90
Meediumite esitamine .....	90
Kõneabi sisselülitamine .....	90
Helitugevuse seadistamine .....	90
Helistamine .....	90
Tehaseseadistustele lähtestamine .....	91
Juhtfunktsioonide ülevaade .....	91
LED-näidikute ülevaade .....	91
Puhastamine .....	91
<b>PROBLEEMIDE LAHENDAMINE</b> .....	<b>91</b>
<b>ABI PROBLEEMIDE KORRAL / KKK</b> .....	<b>92</b>
<b>TOOTE REGISTREERIMINE</b> .....	<b>92</b>
<b>JÄÄTMEKÄITLUS</b> .....	<b>92</b>
Akude jäätmekäitlus .....	92
<b>EL-VASTAVUSDEKLARATSIOON</b> .....	<b>92</b>
<b>TEHNILISED ANDMED</b> .....	<b>92</b>
<b>GARANTIITINGIMUSED</b> .....	<b>92</b>
<b>KAUBAMÄRGID</b> .....	<b>92</b>
<b>KOLMANDAD TARKVARA PAKKIJAD</b> .....	<b>92</b>

Suur tänu, et otsustasite beyerdynamicu Open True wireless kõrvaklappide AMIRON 200 kasuks. Palun võtke veidi aega ja lugege käesolev teave enne toote kasutamist läbi.

## OHUTUSJUHISED

- ▶ Lugege enne kõrvaklappide AMIRON 200 kasutamist käesolev juhend hoolikalt ja täielikult läbi.
- ▶ Palun järgige kõiki juhiseid, eelkõige AMIRON 200 ohutu kasutamise kohta.
- ▶ Ärge kasutage kõrvaklappe AMIRON 200, kui need on defektsed.

## Sihipärane kasutamine

- ▶ Ärge kasutage AMIRON 200 muul viisil kui käesolevas tootejuhendis kirjeldatud. Firma beyerdynamic GmbH & Co. KG ei võta endale vastutust kõrvaklappide AMIRON 200 kahjustuste või inimeste vigastuste korral, mis tulenevad kõrvaklappide AMIRON 200 ettevaatamatust, asjatundmatust, valest või muul kui poolt ettenähtud kasutusotstarbele vastavast kasutamisest.
- ▶ beyerdynamic GmbH & Co. KG ei vastuta kahjustuste eest USB-seadmetel, mis ei vasta USB-spetsifikatsioonidele.
- ▶ beyerdynamic GmbH & Co. KG ei vastuta ühenduse katkestustest tulenevate kahjustuste eest tühjade või liiga vanade akude või Bluetooth®-saatekauguse ületamise tõttu.
- ▶ Järgige enne kasutuselevõtmist ka vastavaid riigisisesid eeskirju.

## Helitugevuse seadistamine



Suured helitugevused ja liiga pikad kuulamisajad võivad kuulmist jäädavalt kahjustada.

- ▶ Seadistage enne AMIRON 200 paigaldamist helitugevus miinimumile. Suurendage alles siis helitugevust.
- ▶ Tinnituse korral vähendage helitugevust. Vajadusel pidage nõu arstiga.
- ▶ Suured helitugevused võivad, eriti pikemate kuulamisaegade korral, kuulmist kahjustada.
- ▶ Rusikareegliks on: mida suurem helitugevus, seda lühem kuulamisaeg.

## Puhastamine

- ▶ Puhastage kõrvaklappe hügieenist ja tervishoiust tulenevatel põhjustel regulaarselt, eriti pärast niiskusega kokkupuutumist ja märdumise korral.

## Vedelikest tulenevad kahjustused

Sissetungiv vedelik võib AMIRON 200 kahjustada.

- ▶ Jälgige, et vedelikud ei tungi AMIRON 200 sisse (nt puhastamisel).
- ▶ Ärge kasutage lahusteid sisaldavaid või agressiivseid puhastusvahendeid.

## Allaneelamise oht

- ▶ Hoidke väikesed osad nagu toote, pakendi ja tarvikute osad lastest ja koduloomadest eemal. Allaneelamisel esineb lämbumisohu!

## Voolu- ja ühenduskaabel

- ▶ Kasutage laadimiskarbi ühendamiseks nii laadimiseks kui ka sülearvutiga ühendamiseks ainult tarnekomplekti kuuluvat kaablit.

## Akude kasutamine

### Kuumusest, veest ja mehaanilisest koormusest tulenev oht

Liiga suure kuumuse, vee ja suure mehaanilise koormuse korral esineb plahvatuse, kuumuse, tule, suitsu või gaasi tekke oht. Selle tagajärjeks võivad olla vigastused ja aku jäädavad kahjustused.

- ▶ Ärge jätke akut ülemäärase kuumuse, tule või äärmiselt madala õhurõhu kätte.
- ▶ Ärge avaldage akule mehaanilisi koormusi (nt muljumine).
- ▶ Ärge avage korpust ja ärge eemaldage akut.
- ▶ Kasutage aku integreeritud USB-pesa tüüp C kaudu ainult USB 2.0/3.0 kaudu standardset 5 V võrguplokki.

## Aku ladustamine

- ▶ Kui akut ei peaks pikemat aega kasutatama, viige laetustase umbes 50%-le maksimaalsest mahtuvusest ja ladustage akut temperatuuridel kuni maksimaalselt 30 °C.

## Laadimine

- ▶ Lahutage pärast täielikku laadimist USB-ühenduskaabel laadimisseadme küljest.

## Keskkonnatingimused

- ▶ Ärge jätke AMIRON 200 ei vihma ega lume, vedelike või niiskuse kätte.

## TARNEKOMPLEKT

- ▶ Laadimiskarp
- ▶ Kõrvaklapid L/R
- ▶ Laadimiskaabel USB-C - USB-A
- ▶ Lühijuhend
- ▶ Compliance Booklet

## PAKENDIST VÄLJAVÕTMINE JA PAIGALDAMINE

- ▶ Võtke kõrvaklapid laadimiskarbist välja. Eemaldage laadimiskontaktide kile, mis on vastava kõrvaklapi all. Seejärel saate kõrvaklapid uuesti laadimiskarpi panna ja akud täis laadida. Vt ka peatükk „Laadimine“.



- ▶ Asetage kõrvaklapp oma kõrvale.



- ▶ Kõrvaklapp istub korrektselt, kui see toetub kergelt teie kõrvale.

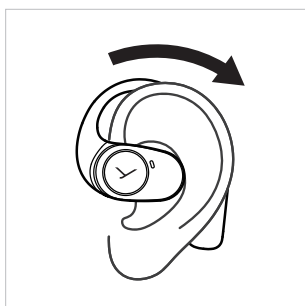

- ▶ Korrektne ist.

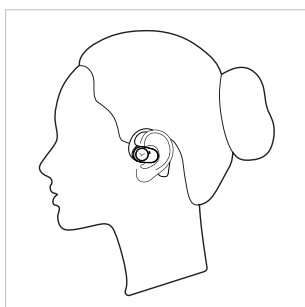

## AKUDE LAADIMINE

Kõrvaklappe laetakse laadimiskarbi aku kaudu. Me soovitame aku laadimiseks kasutada ainult tarnekomplekti kuuluvat USB-kaablit. Palun laadige akud laadimiskarbis ja kõrvaklappides enne AMIRON 200 esimest korda kasutamist täielikult täis.

- ▶ Pange kõrvaklapid laadimiskarpi.
- ▶ Sulgege kaas ja ühendage USB-kaabel laadimiseks laadimiskarbil pessa.
- ▶ Kõrvaklappide 5-minutiline laadimine tagab 90 minutit esitusaega. Täielikult laetud kõrvaklappide korral on kogu esitusaeg kuni 11 tundi. Laadimiskarbiga on see täiendavalt 25 tundi.
- ▶ Alternatiivse variandina võite laadimiskarbi asetada juhtmevabale laadimisalusele.

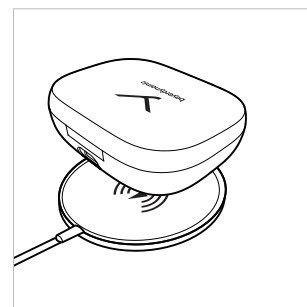
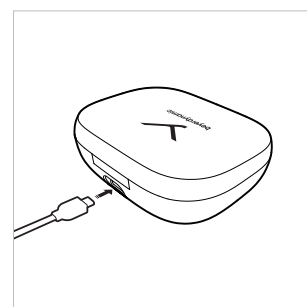

## Juhised liitiumioonakude kasutusea kohta

- ▶ Lahutage pärast täielikku laadimist USB-kaabel laadimiskarbi ja toote küljest.
- ▶ **TÄHELEPANU!** Kõrged temperatuurid, eelkõige kõrge laetustasemega, võivad tekitada jäädavaid kahjustusi.
- ▶ Kui akut hoitakse või seda ei kasutata pikema aja jooksul, on soovitatav laadida aku umbes 50% laetustasemest ja hoida temperatuuridel kuni maksimaalselt 30 °C.
- ▶ Pärast kasutamist lülitage akuga toidetav toode välja.



## BEYERDYNAMICU ÄPP

beyerdynamicu äpp võimaldab teil oma AMIRON 200 individuaalselt juhtida.

- ▶ Laadige beyerdynamicu äpp App Store'ist (iOS-seadmed) või Google Playst (Android-seadmed) alla.



- ▶ beyerdynamicu äpiga saate teostada kasutajapõhiseid käitamise seadistusi ja teostada tarkvara värskendamisi.
- ▶ Need seadistused salvestatakse teie AMIRON 200-le, nii et te saate neid nautida iga teie AMIRON 200-ga ühendatud esitusseadmega.

## JUHTELEMENDID

- 1 Väline LED-näidik
- 2 Mitmeotstarbeline klavh (MFB)
- 3 Sisemine LED-näidik
- 4 Juhtpind

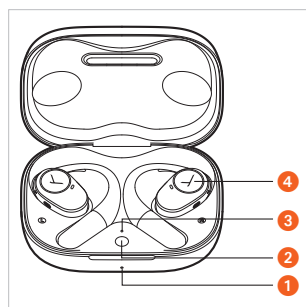

## KÄSITSEMINE

Kõrvaklappi saate käsitseda juhtpinna kerge puudutamisega.

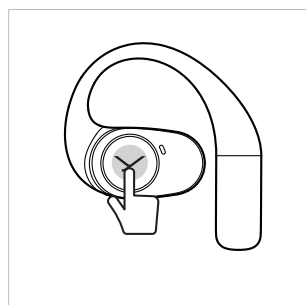

## Sidestuse loomine

Enne kui saate AMIRON 200 kasutada, peate AMIRON 200 mobiiltelefoni või mõne teise Bluetooth®i toetava seadmega sidestama. Sidestusprotseduur võib olla erinevate seadmetega erinev.

- ▶ Palun jälgige seadme, millega soovite AMIRON 200 sidestada, kasutusjuhendit.

- ▶ Kui mõlemad kõrvaklapid asuvad laadimiskarbis, hoidke mitmeotstarbelist klavhi laadimisseadmel 5 sekundit vajutatult ( ), kuni laadimisseadme sisemised LEDid hakkavad vaheldumisi punaset ja valgelt vilkuma.

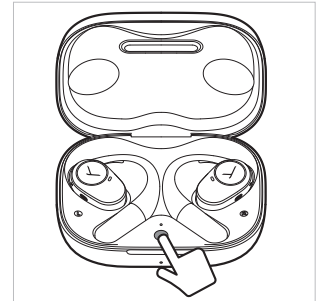

- ▶ Kui kõrvaklapid ei asu laadimiskarbis, puudutage lihtsalt 5 korda vasakut või paremat kõrvaklappi ( ), et seada kõrvaklapid sidestusrežiimi.

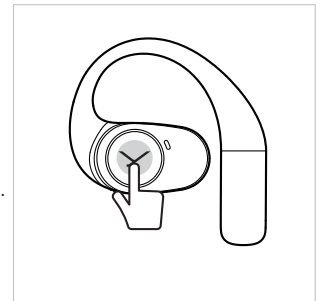

- ▶ Valige oma nutitefonil sidestusloendis „AMIRON 200“.

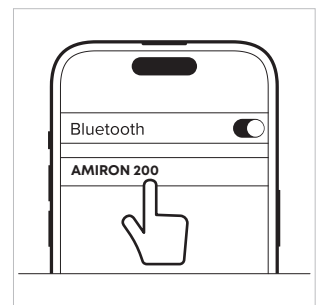

## Juhised

- ▶ Kui te esmakordselt avate laadimiskarbi, on AMIRON 200 automaatselt sidestusrežiimis.
- ▶ Kui te panete kõrvaklapid uuesti laadimiskarpi, lahutatakse ühendus automaatselt.
- ▶ Laadimiskarbi avamisel ühenduvad kõrvaklapid viimati ühendatud seadmega.
- ▶ Kui teie kõrvaklapid on seadmega ühendatud ja te soovite lisada uue seadme, puudutage ühel kahest kõrvaklapist 5 x juhtpinda ( ), et seada kõrvaklapid sidestusrežiimi. Valige uue seadme sidestusloendis „beyerdynamic AMIRON 200“. Kõrvaklapid saab samaaegselt ühendada kahe seadmega.
- ▶ Kui kõrvaklapid asuvad väljaspool Bluetooth®-i sidestusala, siis ühendus lahutatakse. Kui te asute 5 minuti jooksul uuesti sidestusalas, taastatakse ühendus automaatselt uuesti. Vastasel juhul peate looma ühenduse käsitsi.

## Sidestusloendi kustutamine

- ▶ Pange mõlemad kõrvaklapid laadimiskarpi. Sidestusloendi kustutamiseks vajutage laadimisseadmel 2 korda mitmeotstarbelist klahvi ja hoidke seda teisel korral 6 sekundit (●●●) vajutatult. Laadimiskarbi välimine LED põleb 3 sekundit valgelt ja vilgub seejärel punaselt ja valgelt. Kõrvaklapid on sidestusrežiimis.

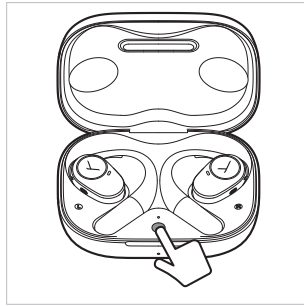

## Sisse-/väljalülitamine

- ▶ AMIRON 200 lülitub automaatselt sisse, kui avate laadimiskarbi.

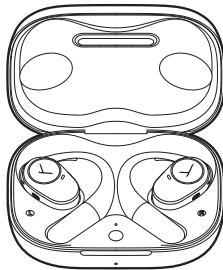

- ▶ AMIRON 200 lülitub automaatselt välja, kui panete kõrvaklapid laadimiskarpi ja sulgete kaane.

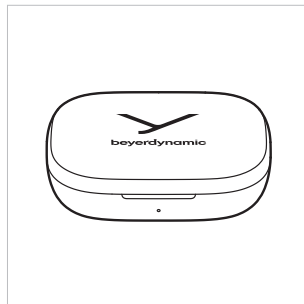

### Ilma laadimiskarbita

#### Väljalülitamine:

Kõrvaklappe saab välja lülitada ainult teineteise järel. Puudutage 3 korda paremat või vasakut kõrvaklappi ja hoidke juhtpinda pärast 3. puudutamist 2 sekundit (●●●) vajutatult. Te kuulete kõneteadet „Power off“.

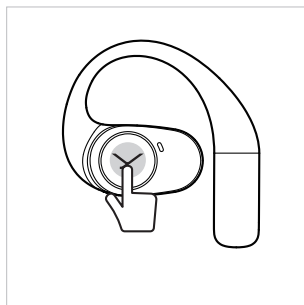

#### Sisselülitamine:

Kõrvaklappe saab sisse lülitada ainult teineteise järel. Puudutage paremat või vasakut kõrvaklappi ja hoidke juhtpinda 2 sekundit (●●) vajutatult. Te kuulete kõneteadet „Power on“.

- ▶ AMIRON 200 lülitub automaatselt välja, kui kõrvaklappe pole 10 minutit või kauem kasutatud. Seda ajavahemikku saate ka beyerdynamicu äpis muuta.

## Meediumite esitamine

- ▶ Esituse käivitamiseks või peatamiseks puudutage 1 kord (●).
- ▶ **Järgmise** loo esitamiseks puudutage 2 korda **paremat** kõrvaklappi (●●).
- ▶ **Eelmise** loo esitamiseks puudutage 2 korda **vasakut** kõrvaklappi (●●).

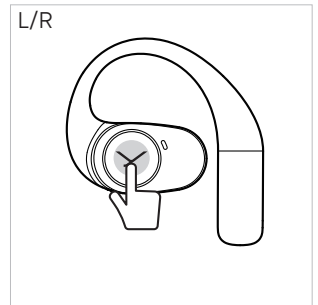

## Kõneabi sisselülitamine

- ▶ Kõneabi sisselülitamiseks puudutage 2 korda ja hoidke teisel korral (●●) juhtpinda vajutatult.

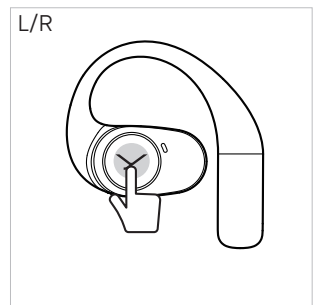

## Helitugevuse seadistamine

- ▶ Helitugevuse **suurendamiseks** puudutage ja hoidke **paremal** (●●).
- ▶ Helitugevuse **vähendamiseks** puudutage ja hoidke **vasakul** (●●).

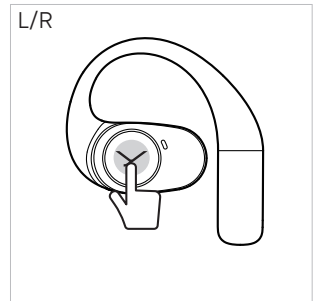

## Helistamine

- ▶ Sissetuleva kõne vastuvõtmiseks või kahe aktiivse kõne vahel vahetamiseks puudutage 1 kord (●).
- ▶ Lõpetamiseks puudutage 2 korda (●●).
- ▶ Kõnest keeldumiseks puudutage 2 korda (●●).

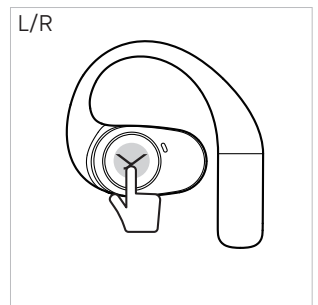

## Tehaseseadistustele lähtestamine

Tehaseseadistustele lähtestamisel kõik isiklikud andmed kustutatakse!

Tehaseseadistustele lähtestamiseks on kaks võimalust:

1. Tehaseseadistuste taastamiseks klõpsake beyerdynamicu äpis sümbolite Seadistused > [Tehaseseadistused].
2. Pange kõrvaklapid laadimiskarpi ja hoidke mitmeotstarbelist klahvi 12 sekundit ( ) vajutatult, kuni laadimiskarbi sisemine LED põleb 2 sekundit punaselt.

## Juhtfunktsioonide ülevaade

Kõrvaklapid kõrvas	Käsitsemise kõrvaklapil
Sidestusrežiimi vahetamine	▶ Puudutamine 5 korda paremal <b>või</b> vasakul ( )
Sisselülitamine	▶ Puudutamine 2 sekundit 1 kord vasakul <b>või</b> paremal ( )
Väljalülitamine	▶ Puudutamine 3 korda paremal <b>või</b> vasakul ja hoidke kolmandal korral ( )
Meediumi esituse käivitamine / peatamine	▶ 1 kord puudutamine ( )
Eelmise loo esitamine	▶ 2 korda <b>vasakul</b> puudutamine ( )
Järgmise loo esitamine	▶ 2 korda <b>paremal</b> puudutamine ( )
Kõneabi sisselülitamine	▶ 2 korda paremal <b>või</b> vasakul puudutamine ja teisel korral hoidmine ( )
Sissetuleva kõne vastuvõtmine / kahe kõne vahel vahetamine	▶ 1 kord puudutamine ( )
Kõne lõpetamine / sissetulevast kõnest keeldumine	▶ 2 korda puudutamine ( )
Helitugevuse suurendamine	▶ 1 kord <b>paremal</b> puudutamine ja hoidmine ( )
Helitugevuse vähendamine	▶ 1 kord <b>vasakul</b> puudutamine ja hoidmine ( )

Mõlemad kõrvaklapid laadimiskarbis	Käsitsemise laadimiskarbil
Sidestusrežiimi vahetamine	▶ Mitmeotstarbelise klahvi 5 sekundit vajutamine ( ) kuni laadimisseadmes sisemised LEDid vilguvad vaheldumisi punaselt ja valgelt

Sidestusloendi kustutamine	▶ Mitmeotstarbelise klahvi 2 korda vajutamine ja teisel korral 6 sekundit hoidmine ( )
Tehaseseadistustele lähtestamine	▶ Mitmeotstarbelise klahvi 12 sekundit vajutatult hoidmine ( )

## LED-näidikute ülevaade

### Laadimiskarbil sees

- Sidestusrežiim
- ○ ○ Sisse lülitatud ja on seadmega ühendatud

Kõrvaklappide laadimiskarpi asetamisel põleb LED 5 sekundit ja näitab kõrvaklappide laetustaset:

- Aku laetustase 1% - 30%
- Aku laetustase 31% - 100%

### Laadimiskarbil väljas

Laadimisel

- ● ● Aku laetustase 1% - 30%
- ○ ○ Aku laetustase 31% - 99%
- Aku laetustase 100%

- ▶ Laadimiskarbi avamisel ja uuesti sulgemisel põleb LED 5 sekundit ja näitab laadimiskarbi aku laetustaset.

Ilma laadimiseta

- Aku laetustase 1% - 30%
- Aku laetustase 31% - 100%

## Puhastamine

- ▶ Puhastage kõrvaklappe AMIRON 200 regulaarselt pehme mittenarmendava lapiga. Vajadusel võite seda leige veega niisutada. Jälgige, et korpusesse või helimuundurisse ei sattu vedelikku.
- ▶ Ärge kasutage lahusteid sisaldavaid puhastusvahendeid, sest need võivad pealispinda kahjustada.

## PROBLEEMIDE LAHENDAMINE

Probleem	Põhjus	Lahendus
AMIRON 200 ei saa sisse lülitada	▶ Aku on tühi või ainult veel nõrgalt laetud	▶ Laadige akut
Heli ei väljastata	▶ Bluetooth®-i ühendus puudub	▶ Ühendage AMIRON 200 esitusseadmega

AMIRON 200 ei ilmu kasutatavate Bluetooth®-seadmete hulgas	<ul style="list-style-type: none"> <li>▶ AMIRON 200 on välja lülitatud</li> <li>▶ AMIRON 200 ei ole ühendusrežiimis</li> <li>▶ On juba Bluetooth®-ühendus teise esitusseadmega</li> </ul>	<ul style="list-style-type: none"> <li>▶ Lülitage AMIRON 200 sisse</li> <li>▶ Seadke AMIRON 200 ühendusrežiimi</li> <li>▶ Lahutage Bluetooth®-ühendus teise esitusseadmega ja ühendage AMIRON 200 soovitud seadmega</li> </ul>
Esitus on liiga vaikne kuigi AMIRON 200 on seatud maksimumile	<ul style="list-style-type: none"> <li>▶ Saabuv audiosignaal on liiga vaikne</li> </ul>	<ul style="list-style-type: none"> <li>▶ Suurendage esituse helitugevust esitusseadmel</li> </ul>
Leviala on liiga väike või esinevad ühenduse katkestused	<ul style="list-style-type: none"> <li>▶ Esinevad tõrked teiste seadmetega</li> </ul>	<ul style="list-style-type: none"> <li>▶ Eemaldage WLAN-ruuteritest ja mikrolaine-seadmetest</li> <li>▶ Jälgige, et teie keha ei oleks esitusseadme ja AMIRON 200 vahel.</li> </ul>

## ABI PROBLEEMIDE KORRAL / KKK

Vastuseid teiste sagedaste probleemide ja küsimuste kohta leiate järgmiselt internetiaadressilt:

<https://www.beyerdynamic.com/faq>

## TOOTE REGISTREERIMINE

Internetis aadressil <https://www.beyerdynamic.com/service> saate oma AMIRON 200 seerianumbri abil registreerida.

## JÄÄTMEKÄITLUS

▶ See sümbol tootel, kasutusjuhendis või pakendil tähendab, et elektrilised ja elektroonilised seadmed tulevad nende kasutusea lõpul käidelda olmejäätmetest eraldi.



▶ Käideldge kasutatud seadmed alati vastavalt kehtivatele eeskirjadele.

### Ainult müügil ELi piires:

- ▶ Kasutataud seadmete tagasivõtmiseks on teil kasutada tasuta kogumiskohad ja tasuta tagasiandmine beyerdynamicule ning täiendavad vastuvõtukohad. Aadressid saate kohalikust linna- või vallavalitsusest.
- ▶ Elektroonikaseadmete edasimüüjad on põhimõtteliselt kohustatud kasutatud elektri- / elektroonikaseadmed tasuta tagasi võtma. See kohustus kehtib ka kaugsidekanalite kaudu turustamisel.

## Akude jäätmekäitlus

- ▶ Käideldge akud/patareid pärast kasutamist vastavalt kehtivatele eeskirjadele tootest eraldi. Neid ei tohi käidelda olmejäätmete hulgas. Tagasiandmine on tarbijale/lõppkasutajale tasuta.
- ▶ Enne jäätmekäitlust tühjendage aku/patarei.

Aku mittepurustav eemaldamine ei ole selle toote puhul lõppkasutaja poolt võimalik. Palun pöörduge beyerdynamicu poole või pidage nõu sõltumatu spetsialistiga. Nõuetekohaselt eemaldatud aku/patarei tuleb kinnikleebitud poolustega käidelda selleks ettenähtud konteineris, mitte olme- või asulajäätmete hulgas.

## EL-VASTAVUSDEKLARATSIOON

Käesolevaga deklareerib firma beyerdynamic GmbH & Co. KG, et raadioseade vastab EL-direktiivile 2014/53/EL ja EL-direktiivile 2011/65/EL.

- ▶ EL-vastavusdeklaratsiooni täielik tekst on saadaval järgmiselt internetiaadressil: <https://www.beyerdynamic.com/cod>

## TEHNILISED ANDMED

Bluetooth®-i sagedusvahemik	2,402 – 2,480 GHz
Saatevõimsus	12 dBm (Bluetooth®)
Laadimistemperatuurivahemik	0 kuni +35 °C
Käitustemperatuurivahemik	0 kuni +35 °C

- ▶ Lähemad andmed tehniliste andmete kohta leiate Internetist aadressilt: <https://www.beyerdynamic.com/amiron-200>.

## GARANTIINGIMUSED

beyerdynamic tagab piiratud garantii osetud originaalsele beyerdynamic-tootele.

- ▶ Põhjalikud juhised garantiitingimuste kohta leiate internetist aadressilt: <https://www.beyerdynamic.com/service/warranty>

## KAUBAMÄRGID

Bluetooth® sõnamärk ja logod on Bluetooth® SIG, Inc. Registreeritud kaubamärgid ja nende märkide igasugune kasutamine beyerdynamicu poolt on litsentseeritud. Teised märgid ja ärinimed kuuluvad nende vastavatele omanikele.

USB tüüp A, USB tüüp B ja USB tüüp C on USB Implementers kaubamärgid.

## KOLMANDAD TARKVARA PAKKIJAD

Lisateavet kasutatava kolmandate pakkujate tarkvara poolt leiate aadressilt:

[https://www.beyerdynamic.com/media/downloads/headphones/manual/Licenses\\_amiron200.md](https://www.beyerdynamic.com/media/downloads/headphones/manual/Licenses_amiron200.md)

## TARTALOM

<b>BIZTONSÁGI UTASÍTÁSOK</b> .....	<b>94</b>
Rendeltetésszerű használat .....	94
A hangerő beállítása .....	94
Tisztítás .....	94
Folyadékok által okozott károk .....	94
Lenyelés veszélye .....	94
Táp- és csatlakozókábel .....	94
Az akkumulátor használata .....	94
Az akkumulátor tárolása .....	94
Töltés .....	94
Környezeti feltételek .....	94
<b>SZÁLLÍTÁSI TERJEDELEM</b> .....	<b>95</b>
<b>A CSOMAGOLÁSBÓL VALÓ KIVÉTEL ÉS FELHELYEZÉS</b> .....	<b>95</b>
<b>AKKUMULÁTOROK FELTÖLTÉSE</b> .....	<b>95</b>
Megjegyzések a Li-ion akkumulátorok élettartamához .....	95
<b>BEYERDYNAMIC APP</b> .....	<b>96</b>
<b>KEZELŐELEMELK</b> .....	<b>96</b>
<b>KEZELÉS</b> .....	<b>96</b>
Párosítás .....	96
Párosítási lista törlése .....	97
Be-/kikapcsolás .....	97
Média lejátszása .....	97
A beszédasszisztens bekapcsolása .....	97
Hangerő beállítása .....	97
Telefonálás .....	97
Gyári beállítások visszaállítása .....	98
A vezérlési funkciók áttekintése .....	98
A LED-kijelzők áttekintése .....	98
Tisztítás .....	98
<b>PROBLÉMÁK MEGOLDÁSA</b> .....	<b>98</b>
<b>SEGÍTSÉG PROBLÉMA ESETÉN / GYIK</b> .....	<b>99</b>
<b>TERMÉKREGISZTRÁCIÓ</b> .....	<b>99</b>
<b>ÁRTALMATLANÍTÁS</b> .....	<b>99</b>
Akkumulátorok ártalmatlanítása .....	99
<b>EU-MEGFELELŐSÉGI NYILATKOZAT</b> .....	<b>99</b>
<b>MŰSZAKI ADATOK</b> .....	<b>99</b>
<b>GARANCIÁLIS FELTÉTELEK</b> .....	<b>99</b>
<b>VÉDJEGY</b> .....	<b>99</b>
<b>HARMADIK FÉLTŐL SZÁRMAZÓ SZOFTVEREK</b> .....	<b>99</b>

Köszönjük, hogy a beyerdynamic AMIRON 200 Open True Wireless fülhallgatója mellett döntött. Kérjük, a termék használata előtt szánjon egy kis időt a jelen információk gondos elolvasására.

## BIZTONSÁGI UTASÍTÁSOK

- ▶ Az AMIRON 200 készülék használata előtt olvassa el alaposan és teljes egészében ezeket a biztonsági utasításokat.
- ▶ Tartson be minden utasítást, különösen az AMIRON 200 készülék biztonságos használatára vonatkozókat.
- ▶ Ne használja az AMIRON 200 fülhallgatót, ha az hibás.

### Rendeltetésszerű használat

- ▶ Ne használja az AMIRON 200 készüléket a jelen termék útmutatóban leírtaktól eltérően. A beyerdynamic GmbH & Co. KG cég nem vállal felelősséget az AMIRON 200 készülékben keletkezett károkért vagy személyi sérülésekért, amelyek az AMIRON 200 gondatlan, nem megfelelő, helytelen vagy nem a gyártó által megjelölt célra történő használatából erednek.
- ▶ A beyerdynamic GmbH & Co. KG nem felel az USB-specifikációknak nem megfelelő USB-eszközök károsodásáért.
- ▶ A beyerdynamic GmbH & Co. KG nem felel a lemerült vagy túl öreg akkumulátorok miatti csatlakozásmegszakításokból vagy a Bluetooth® átviteli tartomány túllépéséből eredő károkért.
- ▶ Üzembe helyezés előtt vegye figyelembe a mindenkor országspecifikus előírásokat is.

### A hangerő beállítása



A nagy hangerő és a túl hosszú hallgatási idő tartósan károsíthatja a hallást.

- ▶ Az AMIRON 200 Wireless készülék felhelyezése előtt állítsa a hangerőt minimumra. Csak ezután növelje a hangerőt.
- ▶ Fülzúgás (tinnitus) esetén csökkentse a hangerőt. Szükség esetén forduljon orvoshoz.
- ▶ A túl nagy hangerő, különösen hosszú hallgatási idő esetén, károsíthatja a hallást.
- ▶ Ökölszabály: minél nagyobb a hangerő, annál rövidebb a hallgatási idő.

### Tisztítás

- ▶ A fülhallgatót higiéniai és egészségügyi okokból rendszeresen tisztítsa, különösen párával vagy nedvességgel történő érintkezés, vagy szennyeződés után.

### Folyadékok által okozott károk

A behatoló folyadék károsíthatja az AMIRON 200 készüléket.

- ▶ Ügyeljen rá, hogy ne juthasson folyadék az AMIRON 200 készülékbe (pl. tisztításkor).
- ▶ Ne használjon oldószeres vagy agresszív tisztítószereket.

### Lenyelés veszélye

- ▶ Az apró alkatrészeket, mint például a termék, a csomagolás és a tartozékok részei, tartsa távol a gyermekektől és a háziállatoktól. Lenyelés esetén fennáll a fulladásveszély!

### Táp- és csatlakozókábel

- ▶ Kizárólag az általunk szállított kábelt használja mind a töltéshez, valamint a laptophoz és a töltődobozhoz való csatlakoztatáshoz.

### Az akkumulátor használata

#### Hő, víz és mechanikus terhelés általi veszély

A túlzott hő-, víz- és mechanikai igénybevétel esetén robbanás, hő-, tűz-, füst- vagy gázfejlődés veszélye áll fenn. Sérülések és az akkumulátor visszafordíthatatlan károsodása lehet a következmény.

- ▶ Ne tegye ki az akkumulátort túlzott hőnek, tűznek vagy rendkívül alacsony légnyomásnak.
- ▶ Az akkumulátort ne tegye ki mechanikai terheléseknek (pl. összenyomás).
- ▶ Ne nyissa ki a házat és ne szerelje ki az akkumulátort.
- ▶ Az akkumulátornak a beépített C típusú USB-csatlakozón keresztül történő töltéséhez kizárólag egy USB 2.0/3.0 szabványnak megfelelő, 5 V-os hálózati adaptert használjon.

### Az akkumulátor tárolása

- ▶ Ha az akkumulátort hosszabb ideig nem használja, töltse fel a töltöttségi állapotot nagyjából a maximális kapacitás 50%-ára, és az akkumulátort max. 30 °C-os hőmérsékleten tárolja.

### Töltés

- ▶ A teljes feltöltés után válassza le az USB-csatlakozókábelt a töltőkészületről.

### Környezeti feltételek

- ▶ Az AMIRON 200 készüléket ne tegye ki esőnek, hónak, folyadékoknak vagy nedvességnek.

## SZÁLLÍTÁSI TERJEDELEM

- ▶ Töltődoboz
- ▶ Fülhallgató B/J
- ▶ Töltőkábel, USB-C-ről USB A-ra
- ▶ Rövid útmutató
- ▶ Compliance Booklet

## A CSOMAGOLÁSBÓL VALÓ KIVÉTEL ÉS FELHELYEZÉS

- ▶ Vegye ki a fülhallgatót a töltődobozból. Távolítsa el a mindenkori fülhallgató alatt a töltőérintkezők fóliáját. Ezt követően a fülhallgatót ismét beteheti a töltődobozba, és az akkumulátort teljesen feltöltheti. Lásd még a "Töltés" fejezetet.



- ▶ Helyezze a fülhallgatót a fülébe.



- ▶ A fülhallgató akkor van megfelelően behelyezve, ha enyhén felfekszik az Ön fülére.

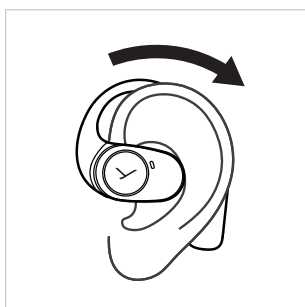

- ▶ Megfelelő behelyezés.

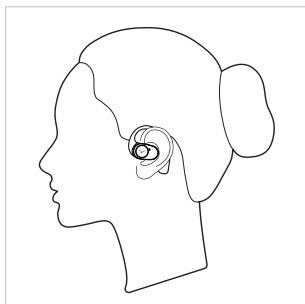

## AKKUMULÁTOROK FELTÖLTÉSE

A fülhallgatót a töltődoboz akkumulátora tölti. Javasoljuk, hogy az akkumulátor feltöltéséhez csak a mellékelt USB-kábelt használja. Kérjük, a töltődobozban és a fülhallgatóban lévő akkumulátorokat teljesen töltsse fel, mielőtt az AMIRON 200 készüléket első alkalommal használná.

- ▶ Helyezze a fülhallgatókat a töltődobozba.
- ▶ Zárja a fedelét, és csatlakoztassa a töltéshez az USB-kábelt a töltődobozon lévő aljzatba.
- ▶ A fülhallgató 5 perces feltöltése 90 perces lejátszási időt kínál. Teljesen feltöltött fülhallgatónál akár 11 órás teljes lejátszási időt nyújt. A töltődobozzal ez még további 25 óra.
- ▶ Alternatív módon a töltődobozt vezeték nélküli töltőállomásra is helyezheti.

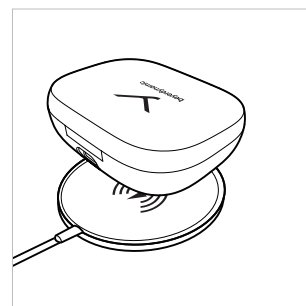
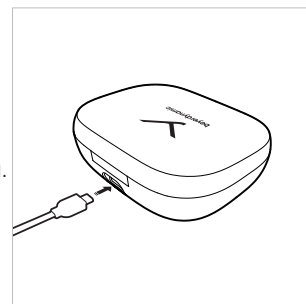

## Megjegyzések a Li-ion akkumulátorok élettartamához

- ▶ A teljes feltöltés után válassza le az USB-kábelt a töltődobozról és a termékről.
- ▶ **FIGYELEM!** A magas hőmérséklet, különösen a magas töltöttségi állapot esetén, visszafordíthatatlan károsodáshoz vezethet.
- ▶ Ha az akkumulátort hosszabb ideig nem használják, ill. tárolják, ajánlott az akkumulátort kb. 50%-ra feltölteni, és max. 30 °C közötti hőmérsékleten tárolni.
- ▶ A használat után az akkumulátorral megtáplált terméket kapcsolja ki.

## BEYERDYNAMIC APP

A beyerdynamic app lehetővé teszi az AMIRON 200 egyéni vezérlését.

- ▶ Töltse le a beyerdynamic appot az AppStore-ból (iOS-készülékekre) vagy a Google Play-ből (androidos készülékekre).

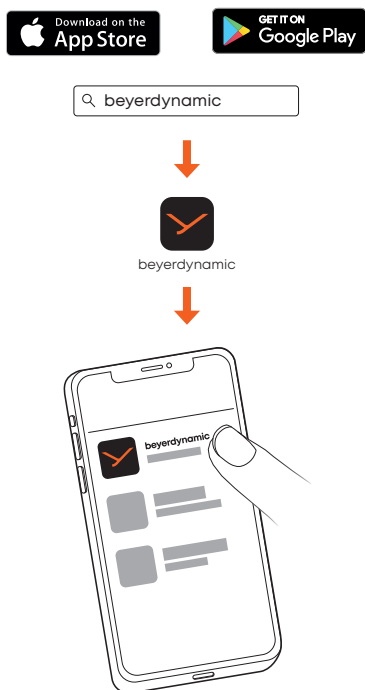

- ▶ A beyerdynamic App-pal személyre szabott működési beállításokat és szoftverfrissítéseket végezhet.
- ▶ Ezeket a beállításokat az AMIRON 200 menti, így élvezheti őket bármelyik lejátszó eszközzel, amely csatlakoztatva van az AMIRON 200 készülékhez.

## KEZELŐELEMEEK

- 1 Külső LED-kijelzés
- 2 Multifunkciós gomb (MFB)
- 3 Belső LED-kijelzés
- 4 Kezelőfelület

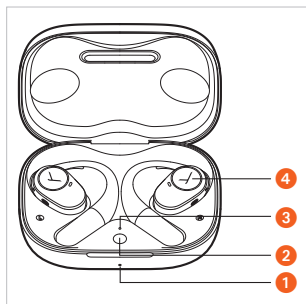

## KEZELÉS

A fülhallgatót a kezelőfelület enyhe megnyomásával kezelheti.

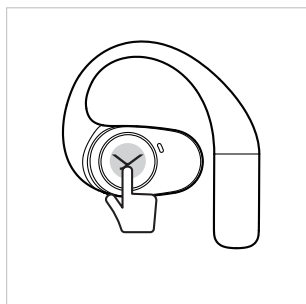

## Párosítás

Mielőtt az AMIRON 200 készüléket használhatná, az AMIRON 200 készüléket egy mobiltelefonnal vagy más Bluetooth®-ra alkalmas készülékkel párosítania kell. A párosítási eljárás a különböző készülékek között eltérő lehet.

- ▶ Kérjük, vegye figyelembe annak a készüléknek a használati utasítását, amivel az AMIRON 200 készüléket párosítani szeretné.

- ▶ Ha mindkét fülhallgató a töltődobozban van, a töltőkészülék multifunkciós gombját 5 másodpercre tartsa nyomva (■), míg a töltőkészülékben belüli lévő LED el nem kezd villogni piros és fehér színnel váltakozva.

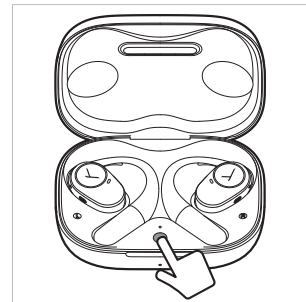

- ▶ Ha a fülhallgató nincs a töltődobozban, egyszerűen 5 alkalommal nyomja meg a bal vagy jobb fülhallgatót (●●●●●), hogy a fülhallgatót párosítási módra állítsa.

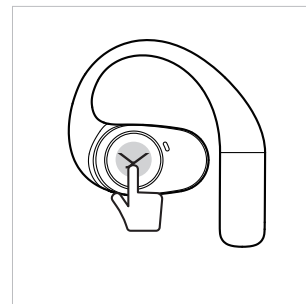

- ▶ Válassza ki az okostelefon párosítási listáján a "AMIRON 200" lehetőséget.

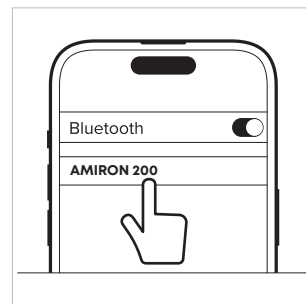

## Tájékoztatók

- ▶ Ha a töltődobozt első alkalommal nyitja ki, az AMIRON 200 automatikusan párosítási módban van.
- ▶ Ha a fülhallgatót ismét visszateszi a töltődobozba, a kapcsolat automatikusan megszűnik.
- ▶ A fülhallgató az utoljára csatlakoztatott készülékhez kapcsolódik, ha a töltődobozt kinyitják.
- ▶ Ha a fülhallgató egy készülékhez kapcsolódik, és új készüléket akar hozzáadni, érintse meg 5 alkalommal a kezelőfelületet (●●●●●) a két fülhallgató egyikén, hogy a fülhallgatót párosítási módra állítsa. Válassza a "beyerdynamic AMIRON 200" lehetőséget az új készülék párosítási listáján. A fülhallgató egyidejűleg két készülékhez kapcsolódhat.
- ▶ Ha a fülhallgató a Bluetooth® kapcsolódási tartományon kívül van, a kapcsolat megszűnik. Ha 5 percen belül ismét visszatér a kapcsolódási területre, a kapcsolatot automatikusan helyreállítja. Egyéb esetben a kapcsolódást manuálisan kell elvégezni.



## Párosítási lista törlése

- ▶ Helyezze mindkét fülhallgatót a töltődobozba. Nyomja meg 2 alkalommal a multifunkciós gombot a töltőkészüléken, majd a második alkalommal 6 másodpercig (●■■■) tartsa nyomva a párosítási lista törléséhez. A töltődobozon kívül lévő LED 3 másodpercig féhéren világít, majd pirosan és féhéren villog. A fülhallgató párosítási módban van.

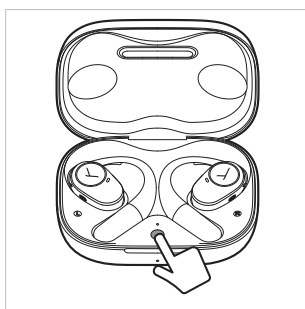

## Be-/kikapcsolás

- ▶ Az AMIRON 200 automatikusan bekapcsol, ha a töltődobozt kinyitja.

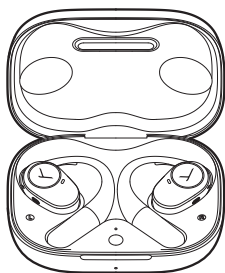

- ▶ Az AMIRON 200 automatikusan kikapcsol, ha a fülhallgatót a töltődobozba teszi, és a fedelet lezárja.

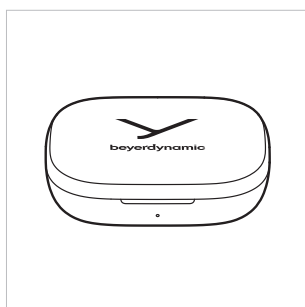

- ▶ **Töltődoboz nélkül**

### Kikapcsolás:

A fülhallgatókat csak egymás után ki lehet kapcsolni. Érintse meg 3 alkalommal a bal vagy jobb fülhallgatót, és a kezelőfelületet a 3. érintés után 2 másodperc (●●■■) tartsa nyomva. Hallhatja a szöveges bejelentést: „Power off“.

### Bekapcsolás

A fülhallgatókat csak egymás után lehet bekapcsolni. Érintse meg a jobb vagy bal fülhallgatót, és a kezelőfelületet tartsa 2 másodperc (■■■) nyomva. Hallhatja a szöveges bejelentést: „Power on“.

- ▶ Az AMIRON 200 automatikusan kikapcsol, ha a fülhallgatót 10 percig, vagy hosszabb ideig nem használja. Ezt az időszakot a beyerdynamic applikációban megváltoztathatja.

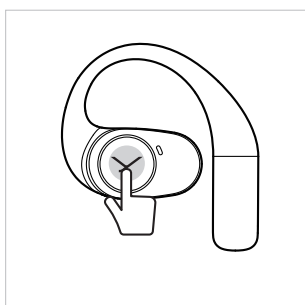

## Média lejátszása

- ▶ Érintse meg 1 alkalommal (●) a lejátszás elindításához vagy leállításához.
- ▶ Érintse meg 2 alkalommal a **jobb** fülhallgatót (●●), a **következő** szám lejátszásához.
- ▶ Érintse meg 2 alkalommal a **bal** fülhallgatót (●●), az **előző** szám lejátszásához.

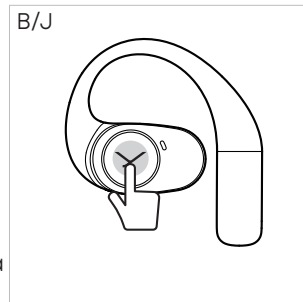

## A beszédasszisztens bekapcsolása

- ▶ Érintse meg 2 alkalommal és a másodiknál (●■■) tartsa nyomva a kezelőfelületet a beszédasszisztens behívásához.

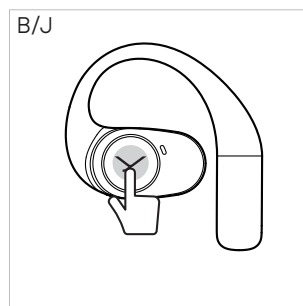

## Hangerő beállítása

- ▶ Érintse meg és tartsa lenyomva a **jobb fülhallgatót** (■■■), a hangerő **növeléséhez**.
- ▶ Érintse meg és tartsa lenyomva a **bal fülhallgatót** (■■■), a hangerő **csökkentéséhez**.

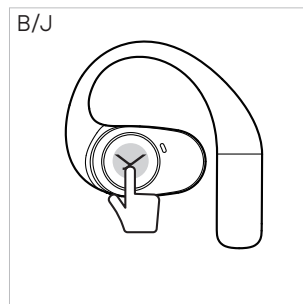

## Telefonálás

- ▶ Érintse meg 1 alkalommal (●) a bejövő hívás felvételéhez, vagy két aktív hívás egymás közötti átkapcsolásához.
- ▶ Érintse meg 2 alkalommal (●●) a lerakáshoz.
- ▶ Érintse meg 2 alkalommal (●●) a hívás elutasításához.

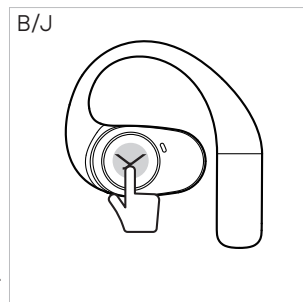

## Gyári beállítások visszaállítása

A gyári beállítások visszaállításakor minden személyes adat törlésre kerül!

Két lehetőség van a gyári beállítások helyreállítására:

1. Kattintson a beyerdynamic appban a beállítások szimbólumára > [gyári beállítások], hogy a gyári beállításokat visszaállítsa.
2. Tegye a fülhallgatót a töltődobozba, és a multifunkciós gombot 12 másodpercig (  ) tartsa nyomva, míg a töltődobozban lévő belső LED 2 másodpercre pirosan világítani nem kezd.

## A vezérlési funkciók áttekintése

Fülhallgató a fülben	Kezelés a fülhallgatón
Váltson át párosítási módra	▶ Érintse meg 5 alkalommal a jobb <b>vagy</b> bal fülhallgatót (  )
Bekapcsolás	▶ Érintse meg 1 alkalommal a bal <b>vagy</b> jobb fülhallgatót 2 másodpercre (  )
Kikapcsolás	▶ Érintse meg 3 alkalommal a jobb <b>vagy</b> bal fülhallgatót, majd a harmadik alkalommal tartsa nyomva (  )
A médialejátszás indítása/leállítása	▶ Érintse meg 1 alkalommal (  )
Az előző szám lejátszása	▶ Érintse meg 2 alkalommal <b>bal</b> oldalon (  )
A következő szám lejátszása	▶ Érintse meg 2 alkalommal <b>jobb</b> oldalon (  )
A beszédasszisztens bekapcsolása	▶ Érintse meg 2 alkalommal jobb <b>vagy</b> bal oldalon, majd a második alkalommal tartsa nyomva (  )
Bejövő hívás fogadása / váltás két hívás között	▶ Érintse meg 1 alkalommal (  )
Megszakítás / a bejövő hívás elutasítása	▶ Érintse meg 2 alkalommal (  )
A hangerő növelése	▶ Érintse meg és tartsa nyomva 1 alkalommal <b>jobb</b> oldalon (  )
A hangerő csökkentése	▶ Érintse meg 1 alkalommal <b>bal</b> oldalon (  )

Mindkét fülhallgató a töltődobozban	Kezelés a töltődobozban
Váltson át párosítási módra	▶ A multifunkciós gombot nyomja 5 másodpercig (  ), míg a töltőkészülékben lévő belső LED váltakozva villogni kezd pirosan és fehéren

Párosítási lista törlése ▶ Multifunkciós gomb  
Nyomja meg 2 alkalommal, majd a második alkalommal tartsa nyomva 6 másodpercig (  )

Gyári beállítások visszaállítása ▶ Multifunkciós gomb  
Tartsa nyomva 12 másodpercig (  )

## A LED-kijelzők áttekintése

### Töltődoboz belül

- ◦ ◦ ◦ ◦ Párosítási üzemmód
- ◦ ◦ Bekapcsolva és egy készülékhez csatlakoztatva

Ha a fülhallgatót a töltődobozba teszi, a LED 5 másodpercig világít, és mutatja a fülhallgató akkumulátorszintjét:

-  Akkumulátor szintje 1% - 30%
-  Akkumulátor szintje 31% - 100%

### Töltődoboz kívül

A töltésnél

- • • Akkumulátor szintje 1% - 30%
- ◦ ◦ Akkumulátor szintje 31% - 99%
-  Akkumulátor szintje 100%

- ▶ Ha a töltődobozt nyitja és ismét zárja, a LED 5 másodpercig világít, és a töltődoboz akkumulátorszintjét mutatja.

Töltés nélkül

-  Akkumulátor szintje 1% - 30%
-  Akkumulátor szintje 31% - 100%

## Tisztítás

- ▶ Az AMIRON 200 fülhallgatót rendszeresen tisztítsa puha, szálat nem hagyó ruhával. Igény esetén ezt megnedvesítheti langyos vízzel. Ügyeljen arra, hogy ne hatoljon folyadék a készülékházba, ill. a hangátalakítóba.
- ▶ Ne használjon oldószertartalmú tisztítószeret, mert az a felületet károsíthatja.

## PROBLÉMÁK MEGOLDÁSA

Probléma	Ok	Megoldás
Az AMIRON 200 készüléket nem lehet bekapcsolni	▶ Az akkumulátor lemerült, vagy nagyon gyenge töltésű	▶ Az akku töltése
Nem ad ki hangot	▶ Nincsen Bluetooth®-kapcsolat	▶ Az AMIRON 200 készülék kapcsolódjon a lejátszó készülékhez

Az AMIRON 200 nem jelenik meg a lejátszó készüléken a rendelkezésre álló Bluetooth®-készülékek között	<ul style="list-style-type: none"> <li>▶ Az AMIRON 200 ki van kapcsolva</li> <li>▶ Az AMIRON 200 nincsen csatlakoztatási üzemmódban</li> <li>▶ Már van Bluetooth®-kapcsolat egy másik lejátszó készülékkel</li> </ul>	<ul style="list-style-type: none"> <li>▶ Kapcsolja be az AMIRON 200 készüléket</li> <li>▶ Az AMIRON 200 készüléket állítsa kapcsolódási módra</li> <li>▶ A másik lejátszó készülék Bluetooth®-kapcsolatát válassza le, és az AMIRON 200 készülék kapcsolódjon a kívánt készülékhez</li> </ul>
A lejátszás túl halk, pedig az AMIRON 200 készüléken maximálisra van állítva	▶ A lejátszott audiojel túl halk	▶ Emelje a lejátszó készülék lejátszási hangerejét
A hatótávolság túl rövid, vagy a kapcsolat megszakad	▶ Interferencia van más eszközökkel	<ul style="list-style-type: none"> <li>▶ Távolodjon el a WiFi-routerektől és a mikrohullámú sütőktől</li> <li>▶ Ügyeljen arra, hogy a teste ne legyen a lejátszó eszköz és az AMIRON 200 készülék között.</li> </ul>

## SEGÍTSÉG PROBLÉMA ESETÉN / GYIK

A leggyakoribb problémákra és kérdésekre az alábbi címen talál válaszokat:

<https://www.beyerdynamic.com/faq>

## TERMÉKREGISZTRÁCIÓ

Az interneten a <https://www.beyerdynamic.com/service> címen az AMIRON 200 készülékét a sorozatszám megadásával regisztrálhatja.

## ÁRTALMATLANÍTÁS

- ▶ Ez a szimbólum a terméken, a kezelési útmutatóban vagy a csomagoláson azt jelenti, hogy az elektromos és elektronikai készülékeket élettartamuk végén a háztartási szeméttől elkülönítve kell ártalmatlanítani.
- ▶ A használt készülékeket mindig az érvényes előírásoknak megfelelően ártalmatlanítsa.



### Csak az EU-n belül történő értékesítés esetén:

- ▶ A régi készülékek visszavételére ingyenes gyűjtőhely és térítésmentes visszaadás áll fenn a beyerdynamic cégnél, ill. további átvevőhelyek állnak rendelkezésre az újrahasznosításhoz. A címetek a városi vagy helyi önkormányzattól szerezheti be.
- ▶ Az elektronikai készülékek kereskedői általában kötelesek a hulladék elektromos/elektronikai készülékeket díjmentesen visszavenni. A kötelezettség a távközlő eszközökön keresztül történő értékesítésre is vonatkozik.

### Akkumulátorok ártalmatlanítása

- ▶ Az akkumulátorokat/elemeket a használat után az érvényes előírásoknak megfelelően, a terméktől elkülönítve kell ártalmatlanítani. Nem szabad ezeket a háztartási szeméttel együtt ártalmatlanítani. A visszaküldés a fogyasztók/végfelhasználók számára ingyenes.

- ▶ Ártalmatlanítás előtt az akkumulátort/elemet merítse le.

Az akkumulátor roncsolásmentes eltávolítása a végfelhasználó által nem lehetséges ennél a termékénél. Kérjük, forduljon a beyerdynamic-hoz vagy konzultáljon független szakemberrel. A megfelelően eltávolított akkumulátort/elemet a rögzített pólusokkal együtt egy erre a célra szolgáló tartályban kell megsemmisíteni; ne dobja ki a háztartási vagy kommunális hulladékkal együtt.

## EU-MEGFELELŐSÉGI NYILATKOZAT

A beyerdynamic GmbH & Co. KG ezúton kijelenti, hogy a rádiós átviteli eszköz megfelel a 2014/53/EU EU-irányelv és a 2011/65/EU irányelv előírásainak.

- ▶ Az EU megfeleléségi nyilatkozat teljes szövege a következő internetcímen áll rendelkezésre: <https://www.beyerdynamic.com/cod>

## MŰSZAKI ADATOK

Bluetooth®-frekvenciatartomány	2,402 – 2,480 GHz
Sugárzási teljesítmény	12 dBm (Bluetooth®)
Töltési hőmérséklet-tartomány	0 – +35 °C
Üzemi hőmérséklet-tartomány	0 – +35 °C

- ▶ A műszaki adatokkal kapcsolatos további információkat találhat az interneten: <https://www.beyerdynamic.com/amiron-200>.

## GARANCIÁLIS FELTÉTELEK

A beyerdynamic korlátozott garanciát vállal a megvásárolt eredeti beyerdynamic termékre.

- ▶ A beyerdynamic garanciális feltételeire vonatkozó részletes információk az interneten található a következő címen: <https://www.beyerdynamic.com/service/warranty>

## VÉDJEJY

A Bluetooth® szövegdjegy és a logó a Bluetooth® SIG, Inc. bejegyzett védjegyei, és a beyerdynamic által történő felhasználásuk engedélyhez kötött. Más védjegyek és kereskedelmi nevek a mindenkor tulajdonosok tulajdonát képezik.

Az USB A-típus, USB B-típus és USB-C típus az USB Implementer védjegyei.

## HARMADIK FÉLTŐL SZÁRMAZÓ SZOFTVEREK

További információk a harmadik fél szolgáltatók által alkalmazott szoftverről a következő helyen található: [https://www.beyerdynamic.com/media/downloads/headphones/manual/Licenses\\_amiron200.md](https://www.beyerdynamic.com/media/downloads/headphones/manual/Licenses_amiron200.md)

## TURINYS

<b>SAUGUMO NURODYMAI</b> .....	<b>101</b>
Naudojimas pagal paskirtį .....	101
Garsumo reguliavimas .....	101
Valymas .....	101
Sugadinimas dėl skysčių .....	101
Pavojus nuryti .....	101
Maitinimo ir prijungimo kabelis .....	101
Baterijų naudojimas .....	101
Baterijos saugojimas .....	101
Įkrovimas .....	101
Aplinkos sąlygos .....	101
<b>PRISTATYMO APIMTIS</b> .....	<b>102</b>
<b>IŠĖMIMAS IŠ PAKUOTĖS IR UŽSIDĖJIMAS</b> .....	<b>102</b>
<b>BATERIJŲ ĮKROVIMAS</b> .....	<b>102</b>
Nurodymai dėl ličio jonų baterijų tarnavimo trukmės .....	102
<b>„BEYERDYNAMIC“ PROGRAMĖLĖ</b> .....	<b>103</b>
<b>VALDYMO ELEMENTAI</b> .....	<b>103</b>
<b>VALDYMAS</b> .....	<b>103</b>
Susiejimas .....	103
Susiejamų įrenginių sąrašo ištrynimasis .....	104
Įjungimas / išjungimas .....	104
Medijų atkūrimas .....	104
Balso asistento įjungimas .....	104
Garsumo reguliavimas .....	104
Skambinimas telefonu .....	104
Gamyklinių nustatymų atstatymas .....	105
Valdymo funkcijų apžvalga .....	105
LED indikatorių apžvalga .....	105
Valymas .....	105
<b>PROBLEMŲ SPRENDIMAS</b> .....	<b>105</b>
<b>PAGALBA SPRENDŽIANT PROBLEMAS / DUK</b> .....	<b>106</b>
<b>GAMINIO REGISTRACIJA</b> .....	<b>106</b>
<b>ŠALINIMAS</b> .....	<b>106</b>
Baterijų šalinimas .....	106
<b>ES ATITIKTIES DEKLARACIJA</b> .....	<b>106</b>
<b>TECHNINIAI DUOMENYS</b> .....	<b>106</b>
<b>GARANTINĖS NUOSTATOS</b> .....	<b>106</b>
<b>PREKIŲ ŽENKLAI</b> .....	<b>106</b>
<b>TREČIŲJŲ ŠALIŲ PROGRAMINĖ ĮRANGA</b> .....	<b>106</b>

Dėkojame, kad įsigijote „beyerdynamic“ belaidės atviros ausinės AMIRON 200. Prieš pradėdami naudoti gaminį, skirkite šiek tiek laiko ir atidžiai perskaitykite šią informaciją.

## SAUGUMO NURODYMAI

- ▶ Prieš pradėdami naudoti AMIRON 200, atidžiai ir iki galo perskaitykite šią instrukciją.
- ▶ Laikykitės visų pateiktų nurodymų, ypač susijusių su saugiu AMIRON 200 naudojimu.
- ▶ Nenaudokite ausinių AMIRON 200, jei jos yra sugedusios.

## Naudojimas pagal paskirtį

- ▶ AMIRON 200 nenaudokite kitaip nei aprašyta šioje gaminio naudojimo instrukcijoje. Įmonė „beyerdynamic GmbH & Co. KG“ neprisima jokios atsakomybės už AMIRON 200 sugadinimą ar asmenų sužalojimą dėl neatsargaus, netinkamo, neteisingo ar nurodytos paskirties neatitinkančio AMIRON 200 naudojimo.
- ▶ „beyerdynamic GmbH & Co. KG“ neatsako už USB įrenginių, neatitinkančių USB specifikacijų, sugadinimą.
- ▶ „beyerdynamic GmbH & Co. KG“ neatsako už žalą, atsiradusią dėl ryšio pertrūkių dėl tuščių ar per senų baterijų arba viršijus „Bluetooth®“ veikimo diapazoną.
- ▶ Prieš pradėdami naudoti taip pat laikykitės atitinkamoje šalyje galiojančių taisyklių.

## Garsumo reguliavimas



Didelis garsumas ir per ilgą klausymo laiką gali nepataisomai pakenkti klausai.

- ▶ Prieš užsidėdami ausines AMIRON 200, nustatykite minimalų garsumą. Tik po to padidinkite garsumą.
- ▶ Jei spengia ausyse, sumažinkite garsą. Jei reikia, pasikonsultuokite su gydytoju.
- ▶ Per didelis garsumas gali pakenkti klausai, ypač jei klausotės per ilgai.
- ▶ Pagrindinė taisyklė: kuo didesnis garsumas, tuo trumpesnė klausymosi trukmė.

## Valymas

- ▶ Dėl higienos ir sveikatos priežasčių ausines reguliariai valykite, ypač po sąlyčio su drėgme ir kai jos užsiteršia.

## Sugadinimas dėl skysčių

Įsiskverbęs skystis gali sugadinti AMIRON 200.

- ▶ Stebėkite, kad į AMIRON 200 neįsiskverbtų skysčiai (pvz., valant).
- ▶ Nenaudokite valiklių, kurių sudėtyje yra tirpiklių arba agresyvių valiklių.

## Pavojus nuryti

- ▶ Laikykite smulkias dalis, pvz., gaminio, pakuotės dalis ir priedus, atokiau nuo vaikų ir naminių gyvūnų. Prarijus kyla užspringimo pavojus!

## Maitinimo ir prijungimo kabelis

- ▶ Tiek įkrovimui, tiek prijungimui prie nešiojamojo kompiuterio naudokite tik mūsų pristatytą laidą.

## Baterijų naudojimas

### Pavojus dėl karščio, vandens ir mechaninio poveikio

Dėl per didelio karščio, vandens ir mechaninio poveikio kyla sprogo, karščio, gaisro, dūmų ar dujų išsiskyrimo pavojus. Dėl to galite susižeisti ir nepataisomai sugadinti bateriją.

- ▶ Nelaikykite baterijos per dideliame karštyje, arti ugnies arba aplinkoje, kurioje oro slėgis itin žemas.
- ▶ Saugokite bateriją nuo mechaninio poveikio (pvz., suspaudimo).
- ▶ Neatidarykite korpuso ir neišimkite baterijos.
- ▶ Baterijai įkrauti per integruotą C tipo USB lizdą naudokite tik USB 2.0/3.0 standartą atitinkantį 5 V maitinimo šaltinį.

## Baterijos saugojimas

- ▶ Jei baterija nebus naudojama ilgesnį laiką, įkraukite ją maždaug iki 50 % maksimalios talpos ir laikykite ne aukštesnėje nei 30 °C temperatūroje.

## Įkrovimas

- ▶ Visiškai įkrovę ausines, atjunkite USB prijungimo kabelį nuo įkroviklio.

## Aplinkos sąlygos

- ▶ Saugokite AMIRON 200 nuo lietaus, sniego, skysčių ar drėgmės.

## PRISTATYMO APIMTIS

- ▶ Įkrovimo dėklas
- ▶ Ausinės L/R
- ▶ Įkrovimo laidas USB-C į USB-A
- ▶ Glausta instrukcija
- ▶ Atitikties brošiūra

## IŠĖMIMAS IŠ PAKUOTĖS IR UŽSIDĖJIMAS

- ▶ Išimkite ausines iš įkrovimo dėklo. Nuimkite įkrovimo kontaktų plėvelę, esančią po atitinkama ausine. Tada galite įdėti ausines atgal į įkrovimo dėklą ir įkrauti baterijas. Taip pat žr. skyrių „Įkrovimas“.



- ▶ Užsidėkite ausinę ant ausies.

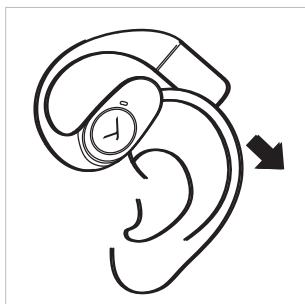

- ▶ Ausinė uždėta teisingai, jei lengvai priglunda prie ausies.

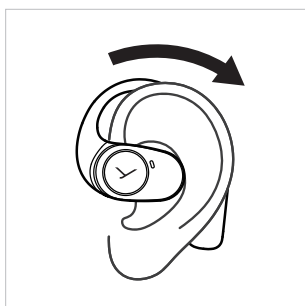

- ▶ Tinkamai uždėta ausinė.

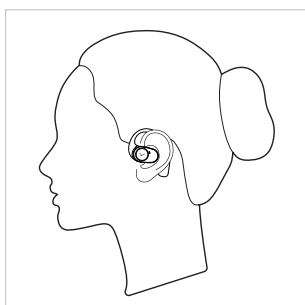

## BATERIJŲ ĮKROVIMAS

Ausinės įkraunamos per įkrovimo dėklo bateriją. Rekomenduojame bateriją įkrauti tik pristatytu USB laidu.

Prieš pirmą kartą naudodami ausines AMIRON 200, visiškai įkraukite įkrovimo dėklo ir ausinių baterijas.

- ▶ Ausines įdėkite į įkrovimo dėklą.
- ▶ Uždarykite dangtelį ir įkiškite USB laidą įkrovimui į lizdą įkrovimo dėkle.
- ▶ Įkrovus ausines 5 minutes, galima klausytis 90 minučių. Pilnai įkrovus ausines galima klausytis iš viso 11 val. Su įkrovimo dėklu - dar 25 val.
- ▶ Arba padėkite įkrovimo dėklą ant belaidžio įkroviklio.

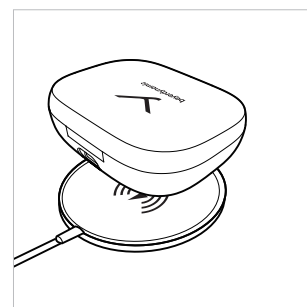
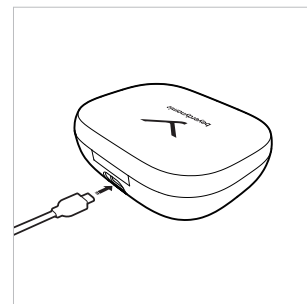

## Nurodymai dėl ličio jonų baterijų tarnavimo trukmės

- ▶ Visiškai įkrovę ausines, atjunkite USB laidą nuo įkrovimo dėklo ir gaminio.
- ▶ **DĖMESIO!** Dėl aukštos temperatūros, ypač, kai baterija pilnai įkrauta, ji gali nepataisomai sugesti.
- ▶ Jei baterija nenaudojama arba laikoma padėta ilgesnį laiką, rekomenduojama ją įkrauti maždaug iki 50 % ir laikyti ne aukštesnėje kaip 30 °C temperatūroje.
- ▶ Baigę naudoti, išjunkite baterija maitinamą gaminį.

## „BEYERDYNAMIC“ PROGRAMĖLĖ

„beyerdynamic“ programėle galite individualiai valdyti savo ausines AMIRON 200.

- ▶ Atsisiųskite „beyerdynamic“ programėlę iš „App Store“ (iOS įrenginiams) arba iš „Google Play“ („Android“ įrenginiams).

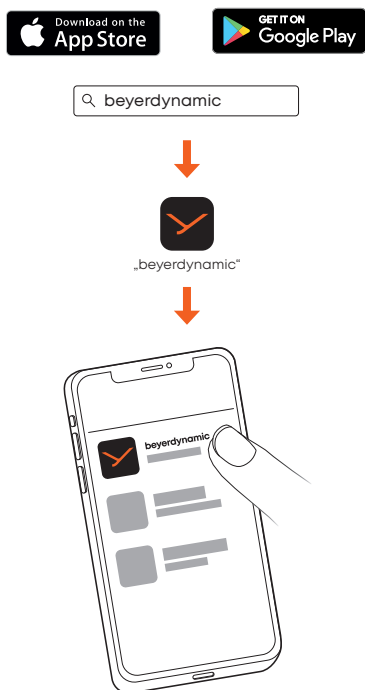

- ▶ Naudojami „beyerdynamic“ programėlę galite atlikti vartotojui pritaikytus veikimo nustatymus ir programinės įrangos atnaujinimus.
- ▶ Šie nustatymai išsaugomi Jūsų ausinėse AMIRON 200, kad galėtumėte jais naudotis su bet kuriuo prie ausinių AMIRON 200 prijungtu grotuvu.

## VALDYMO ELEMENTAI

- 1 šviesos diodo indikatorius išorėje
- 2 daugiafunkcis mygtukas (MFB)
- 3 šviesos diodo indikatorius viduje
- 4 valdymo skydelis

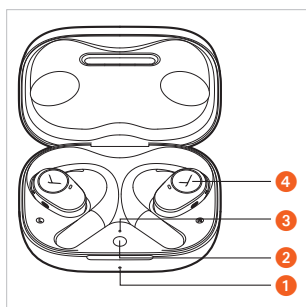

## VALDYMAS

Ausines galite valdyti lengvai spausdami valdymo mygtuką.

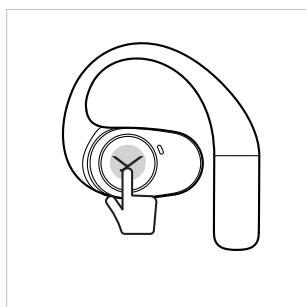

## Susiejimas

Prieš pradėdami naudoti ausines AMIRON 200, turite susieti AMIRON 200 su mobiliuoju telefonu arba kitu „Bluetooth®“ palaikančiu įrenginiu. Įvairių įrenginių susiejimo procedūra gali būti skirtinga.

- ▶ Vadovaukitės įrenginio, su kuriuo norite susieti ausines AMIRON 200, naudojimo instrukcija.

- ▶ Jei abi ausinės yra įkrovimo dėkle, ant įkroviklio spauskite ir 5 sekundes laikykite nuspaustą daugiafunkcij mygtuką ( ), kol įkroviklyje pakaitomis pradės raudonai ir baltai mirksėti šviesos diodas.

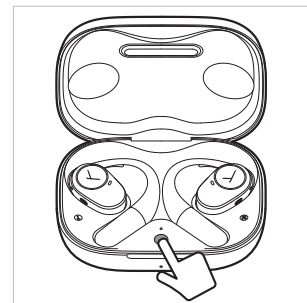

- ▶ Jei ausinės nėra įkrovimo dėkle, tiesiog 5 kartus paspauskite ant kairiosios ir dešinės ausinių ( ), kad jos persijungtų į susiejimo režimą.

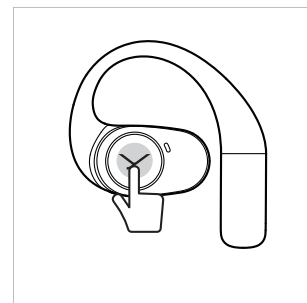

- ▶ Savo išmaniojo telefono susiejamų įrenginių sąraše pasirinkite „AMIRON 200“.

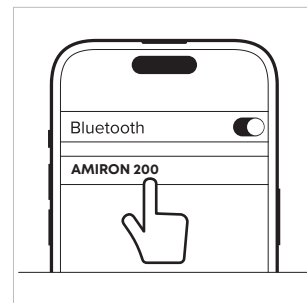

## Nurodymai

- ▶ Pirmą kartą atidarę įkrovimo dėklą rasite ausines AMIRON 200 automatiškai nustatytas į susiejimo režimą.
- ▶ Kai įdedate ausines atgal į įkrovimo dėklą, ryšys automatiškai nutraukiamas.
- ▶ Atidarius įkrovimo dėklą, ausinės prisijungia prie paskutinio prijungto įrenginio.
- ▶ Jei ausinės prijungtos prie įrenginio ir norite pridėti naują įrenginį, spustelėkite 5 kartus vienos iš dviejų ausinių mygtuką ( ), kad ausines perjungtumėte į susiejimo režimą. Naujo įrenginio susiejamų įrenginių sąraše pasirinkite „beyerdynamic AMIRON 200“. Dabar ausinės vienu metu gali būti prijungtos prie dviejų įrenginių.
- ▶ Jei ausinės yra už „Bluetooth®“ susiejimo diapazono ribų, ryšys nutraukiamas. Jei per 5 minutes vėl pateksite į susiejimo diapazoną, ryšys automatiškai atkuriamas. Priešingu atveju ryšį turėsite atkurti rankiniu būdu.

## Susiejamų įrenginių sąrašo ištrynimasis

- ▶ Abi ausines įdėkite į įkrovimo dėklą. 2 kartus paspauskite įkroviklio daigafunkcij mygtuką ir antrą kartą laikykite nuspaudę 6 sekundes (● ● ● ● ● ●), kad pašalintumėte susiejimo sąrašą. Šviesos diodas įkrovimo dėklo išorėje šviečia 3 sekundes baltai, o po to – mirksi raudonai ir baltai. Ausinės yra susiejimo režime.

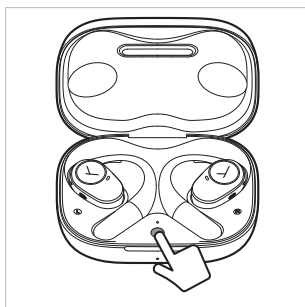

## Įjungimas / išjungimas

- ▶ Ausinės AMIRON 200 įsijungia automatiškai, kai atidarote įkrovimo dėklą.

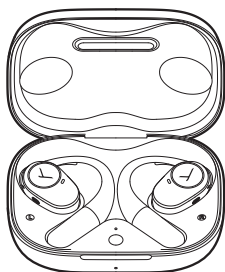

- ▶ Ausinės AMIRON 200 išsijungia automatiškai, kai jas įdedate į įkrovimo dėklą ir uždarote dangtelį.



- ▶ **Be įkrovimo dėklo**

### Išjungimas:

Ausines galima išjungti tik vieną paskui kitą. 3 kartus paspauskite mygtuką ant kairiosios arba dešinės ausinės ir po 3 paspaudimų laikykite mygtuką nuspaustą 2 sekundes (● ● ● ● ● ●). Išgirsite sakant „Power off“.

### Įjungimas:

Ausines galima įjungti tik vieną paskui kitą. Spustelėkite dešiniąją arba kairiąją ausinę 2 sekundes laikykite nuspaudę valdymo skydelį (● ● ● ● ● ●). Išgirsite sakant „Power on“.

- ▶ Ausinės AMIRON 200 automatiškai išsijungia, jei jos nenaudojamos 10 minučių ar ilgiau. Šį laiko tarpą galite pakeisti „beyerdynamic“ programėlėje.

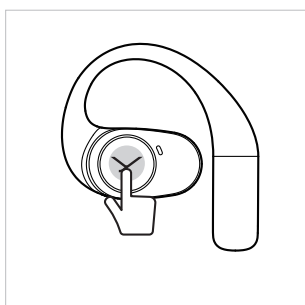

## Medijų atkūrimas

- ▶ Paspauskite 1 kartą (●), kad paleistumėte ar sustabdytumėte atkūrimą.
- ▶ 2 kartus spustelėkite **dešiniąją** ausinę (● ●), kad paleistumėte **kitą** kūrinių.
- ▶ 2 kartus spustelėkite **kairiąją** ausinę (● ●), kad paleistumėte **ankstesnį** kūrinių.

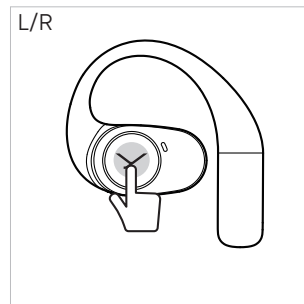

## Balso asistento įjungimas

- ▶ Spustelėkite 2 kartus ir spausdami antrą kartą (● ● ● ●) valdymo skydelį laikykite nuspaustą, kad iškvietumėte balso asistentą.

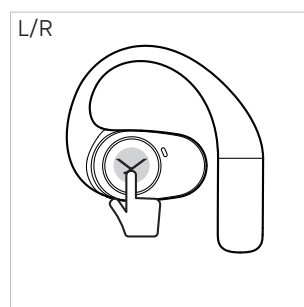

## Garsumo reguliavimas

- ▶ Spustelėkite ir laikykite nuspaudę **dešinėje** (● ● ● ● ● ●), kad **padidintumėte** garsumą.
- ▶ Spustelėkite ir laikykite **kairėje** (● ● ● ● ● ●), kad **sumažintumėte** garsumą.

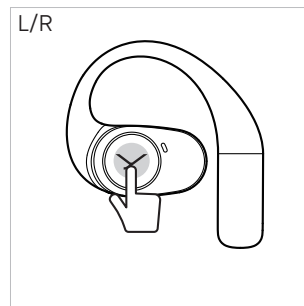

## Skambinimas telefonu

- ▶ Palieskite 1 kartą (●), kad priimtumėte gaunamą skambutį arba vieną aktyvų skambutį perjungtumėte į kitą.
- ▶ Spustelėkite 2 kartus (● ● ● ● ● ●), kad baigtumėte pokalbį.
- ▶ Norėdami at mesti skambutį, spustelėkite 2 kartus (● ● ● ● ● ●).

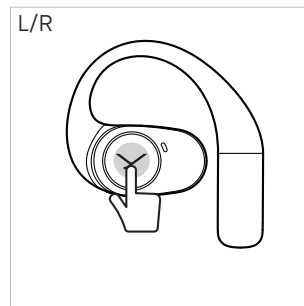



## Gamyklinių nustatymų atstatymas

Atkuriant gamyklinius nustatymus, visi asmeniniai duomenys ištrinami!



Yra du būdai, kaip atkurti gamyklinius nustatymus:

1. Norėdami atkurti gamyklinius nustatymus, „beyerdynamic“ programėlėje spustelėkite piktogramą Nustatymai > [Gamykliniai nustatymai].
2. Ausines įdėkite į įkrovimo dėklą ir 12 sekundžių laikykite nuspaudę daugiafunkcij mygtuką (  ), kol šviesos diodas įkrovimo dėklo viduje 2 sekundes švies raudonai.

## Valdymo funkcijų apžvalga

Ausinė ant ausies	Valdymas ant ausies
Pereiti į susiejimo režimą	▶ Spustelėkite 5 kartus dešinėje <b>arba</b> kairėje (  )
Įjungti	▶ Spustelėkite 1 kartą kairėje <b>arba</b> dešinėje 2 sekundes (  )
Išjungti	▶ Spustelėkite 3 kartus kairėje <b>arba</b> dešinėje, trečio paspaudimo metu laikykite nuspaudę (  )
Paleisti / sustabdyti medijų atkūrimą	▶ Spustelėkite 1 kartą (  )
Paleisti ankstesnį kūrinį	▶ Spustelėkite 2 kartus <b>kairėje</b> (  )
Paleisti kitą kūrinį	▶ Spustelėkite 2 kartus <b>dešinėje</b> (  )
Įjungti balso asistentą	▶ Spustelėkite 2 kartus dešinėje <b>arba</b> kairėje ir antrą kartą laikykite nuspaudę (  )
Priimti gaunamą skambutį / perjungti vieną skambutį į kitą	▶ Spustelėkite 1 kartą (  )
Baigti pokalbį / atmesti įeinantį skambutį	▶ Spustelėkite 2 kartus (  )
Padidinti garsumą	▶ 1 kartą spustelėkite <b>dešinėje</b> ir laikykite (  )
Sumažinti garsumą	▶ 1 kartą spustelėkite <b>kairėje</b> ir laikykite (  )

Abi ausinės įkrovimo dėkle	Valdymo įkrovimo dėkle
Pereiti į susiejimo režimą	▶ 5 sekundes spauskite daugiafunkcij mygtuką (  ) kol įkrovimo dėklo viduje šviesos diodas pakaitomis mirksės raudonai ir baltai



Susiejamų įrenginių sąrašo ištrynimasis	▶ 2 kartus paspauskite daugiafunkcij mygtuką ir spausdami antrą kartą laikykite 6 sekundes (  )
Atstatyti gamyklinius nustatymus	▶ 12 sekundžių laikykite nuspaudę daugiafunkcij mygtuką (  )

## LED indikatorių apžvalga

### Įkrovimo dėklas viduje

- ◦ ◦ ◦ ◦ ◦ Susiejimo režimas
- ◦ ◦ Įjungtos ir prijungtos prie įrenginio

Kai ausinukus įdedate į įkrovimo dėklą, 5 sekundes šviečia šviesos diodas ir rodo ausinių įkrovos būklę:

-  Baterijos įkrovos lygis 1–30 %
-  Baterijos įkrovos lygis 31–100 %



### Įkrovimo dėklas išorėje

Įkrovimo metu

- • • Baterijos įkrovos lygis 1–30 %
- ◦ ◦ Akumulatoriaus įkrovos lygis 31–99 %
-  Baterijos įkrovos lygis 100%

- ▶ Jeigu atidarote ir vėl uždarote įkrovimo dėklą, 5 sekundes šviečia šviesos diodas ir parodo įkrovimo dėklo akumulatoriaus įkrovimo lygį.

Be įkrovimo

-  Baterijos įkrovos lygis 1–30 %
-  Baterijos įkrovos lygis 31–100 %

## Valymas

- ▶ Ausinės AMIRON 200 reguliariai valykite minkšta, pūkelių nepaliekančia šluoste. Jei reikia, šluostę galite sudrėkinti drungnu vandeniu. Stenkitės, kad į korpusą ir garso keitiklį nepatektų skysčio.
- ▶ Nenaudokite savo sudėtyje tirpiklių turinčių valiklių, nes jie gali pažeisti paviršius.

## PROBLEMŲ SPRENDIMAS

Problema	Priežastis	Sprendimas
Ausinės AMIRON 200 neįsijungia	▶ Baterija tuščia arba tik mažai įkrauta	▶ Įkraukite bateriją
Nėra garso	▶ Nėra „Bluetooth®“ ryšio	▶ Ausinės AMIRON 200 prijunkite prie grotuvo

Ausinės AMIRON 200 nerodomas prieinamų „Bluetooth®“ įrenginių sąrašė grotuve	<ul style="list-style-type: none"> <li>▶ Ausinės AMIRON 200 išjungtos</li> <li>▶ Neįjungtas ausinių AMIRON 200 ryšio režimas</li> <li>▶ Jau yra „Bluetooth®“ ryšys su kitu grotuvu</li> </ul>	<ul style="list-style-type: none"> <li>▶ Įjunkite ausines AMIRON 200</li> <li>▶ Įjunkite ausinių AMIRON 200 ryšio režimą</li> <li>▶ Atjunkite „Bluetooth®“ ryšį su kitu grotuvu ir prijunkite ausines AMIRON 200 prie norimo įrenginio</li> </ul>
Atkūrimas per tylus, nors ausinėse AMIRON 200 nustatytas maksimalus garsas	<ul style="list-style-type: none"> <li>▶ Atkuriamas garso signalas yra per tylus</li> </ul>	<ul style="list-style-type: none"> <li>▶ Grotuvo atkūrimo garso padidėjimas</li> </ul>
Aprėptis yra per maža arba ryšys trūkinėja	<ul style="list-style-type: none"> <li>▶ Yra trukdžių su kitais įrenginiais</li> </ul>	<ul style="list-style-type: none"> <li>▶ Atsitraukite nuo WLAN maršrutizatorių ir mikrobangų prietaisų</li> <li>▶ Įsitinkite, kad nestovite tarp grotuvo ir ausinių AMIRON 200.</li> </ul>

## PAGALBA SPRENDŽIANT PROBLEMAS / DUK

Atsakymus į kitas dažniausiai pasitaikančias problemas ir klausimus galite rasti šiuo interneto adresu:

<https://www.beyerdynamic.com/faq>

## GAMINIO REGISTRACIJA

Internetinėje svetainėje <https://www.beyerdynamic.com/service> nurodymais serijos numerį galite užregistruoti savo ausines AMIRON 200.

## ŠALINIMAS

- ▶ Šis simbolis ant gaminio, naudojimo instrukcijoje arba ant pakuotės reiškia, kad pasibaigus naudojimo laikui elektros ir elektroniniai prietaisai turi būti šalinami atskirai nuo buitinių atliekų. 
- ▶ Panaudotus įrenginius visada šalinkite laikydamiesi galiojančių reikalavimų.

### Tik parduodant ES:

- ▶ Norėdami grąžinti senus prietaisus, galite naudotis nemokamais surinkimo punktais ir nemokamai grąžinti įmonei „beyerdynamic“, taip pat kitais pakartotinio naudojimo surinkimo punktais. Adresus galite gauti iš vietinės miesto ar savivaldybės administracijos.
- ▶ Elektroninės įrangos pardavėjai paprastai privalo nemokamai atgal priimti elektros ir elektroninės įrangos atliekas. Šis įsipareigojimas taip pat išlieka parduodant nuotolinio ryšio priemonėmis.

## Baterijų šalinimas

- ▶ Panaudotus akumuliatorius / baterijas išmeskite atskirai nuo gaminio, laikydamiesi galiojančių taisyklių. Jų negalima išmesti kartu su buitinėmis atliekomis. Grąžinimas naudotojui / galutiniam naudotojui yra nemokamas.
- ▶ Prieš išmesdami akumuliatorių / bateriją, juos iškraukite.

Galutinis naudotojas negali baterijas iš šio gaminio išimti kitaip, nei išardydamas. Kreipkitės į įmonę „beyerdynamic“ arba į nepriklausomus specialistus. Tinkamai išimtą akumuliatorių / bateriją reikia išmesti į tam skirtą konteinerį, užklįjavus gnybtus lipnia juosta; ne su buitinėmis ar komunalinėmis atliekomis.

## ES ATITIKTIES DEKLARACIJA

Įmonė „beyerdynamic GmbH & Co. KG“ deklaruoja, kad radijo ryšio perdavimo įrenginys atitinka ES direktyvą 2014/53/ES ir ES direktyvą 2011/65/ES.

- ▶ Visą ES atitikties deklaracijos tekstą galima rasti šiuo interneto adresu:

<https://www.beyerdynamic.com/cod>

## TECHNINIAI DUOMENYS

„Bluetooth®“ dažnio diapazonas	2,402–2,480 GHz
Perdavimo galia	12 dBm („Bluetooth®“)
Įkrovimo temperatūros diapazonas	Nuo 0 iki +35 °C
Darbinės temperatūros diapazonas	Nuo 0 iki +35 °C

- ▶ Išsamesnės informacijos apie techninius duomenis rasite šiuo interneto adresu:

<https://www.beyerdynamic.com/amiron-200>

## GARANTINĖS NUOSTATOS

Įmonė „beyerdynamic“ suteikia ribotą garantiją įsigytam originaliam „beyerdynamic“ gaminiui.

- ▶ Išsamios informacijos apie įmonės „beyerdynamic“ garantines nuostatas rasite internete adresu:

<https://www.beyerdynamic.com/service/warranty>

## PREKIŲ ŽENKLAI

„Bluetooth®“ žodinis prekių ženklas ir logotipai yra registruoti prekių ženklai, priklausantys „Bluetooth® SIG, Inc.“, ir bet koks įmonės „beyerdynamic“ šių prekių ženklų naudojimas yra licencijuotas. Kiti prekių ženklai ir prekiniai pavadinimai priklauso atitinkamiems jų savininkams.

A tipo USB, B tipo USB ir C tipo USB yra „USB Implementers“ prekių ženklai.

## TREČIŲJŲ ŠALIŲ PROGRAMINĖ ĮRANGA

Daugiau informacijos apie naudojamą trečiųjų šalių programinę įrangą rasite adresu: [https://www.beyerdynamic.com/media/downloads/headphones/manual/Licenses\\_amiron200.md](https://www.beyerdynamic.com/media/downloads/headphones/manual/Licenses_amiron200.md)

## SATURS

<b>DROŠĪBAS NORĀDĪJUMI</b> .....	<b>108</b>
Noteikumiem atbilstošs lietojums .....	108
Skaļuma regulēšana .....	108
Tīrīšana .....	108
Šķidrumu izraisīti bojājumi .....	108
Norišanas risks .....	108
Strāvas un pieslēguma vads .....	108
Akumulatoru izmantošana .....	108
Akumulatora uzglabāšana .....	108
Uzlāde .....	108
Apkārtējās vides apstākļi .....	108
<b>PIEGĀDES KOMPLEKTĀCIJA</b> .....	<b>109</b>
<b>IZŅEMŠANA NO IEPAKOJUMA UN UZLIKŠANA</b> .....	<b>109</b>
<b>AKUMULATORU UZLĀDE</b> .....	<b>109</b>
<b>Norādes par litija-jonu akumulatoru kalpošanas laiku</b> .....	<b>109</b>
<b>BEYERDYNAMIC LIETOTNE</b> .....	<b>110</b>
<b>VADĪBAS ELEMENTI</b> .....	<b>110</b>
<b>LIETOŠANA</b> .....	<b>110</b>
Savienojuma izveide .....	110
Savienojumu saraksta dzēšana .....	111
Ieslēgšana un izslēgšana .....	111
Multivižu atskaņošana .....	111
Balss asistenta ieslēgšana .....	111
Skaļuma regulēšana .....	111
Zvanišana .....	111
Rūpnīcas iestatījumu atjaunošana .....	112
Vadības funkciju pārskats .....	112
LED indikatoru pārskats .....	112
Tīrīšana .....	112
<b>PROBLĒMU NOVĒRŠANA</b> .....	<b>112</b>
<b>PALĪDZĪBA PROBLĒMU GADĪJUMĀ / BUJ.</b> .....	<b>113</b>
<b>IZSTRĀDĀJUMA REĢISTRĒŠANA</b> .....	<b>113</b>
<b>UTILIZĀCIJA</b> .....	<b>113</b>
Akumulatoru utilizācija .....	113
<b>ES ATBILSTĪBAS DEKLARĀCIJA</b> .....	<b>113</b>
<b>TEHNISKIE DATI</b> .....	<b>113</b>
<b>GARANTIJAS NOTEIKUMI</b> .....	<b>113</b>
<b>PREČZĪME</b> .....	<b>113</b>
<b>TREŠĀS PUSES PROGRAMMATŪRA</b> .....	<b>113</b>

Paldies, ka iegādājāties uzņēmumā "beyerdynamic GmbH & Co. KG" izgatavotās Open True bezvadu austiņas AMIRON 200. Lūdzu, veltiet nedaudz laika, lai pirms izstrādājuma lietošanas uzmanīgi izlasītu šo informāciju.

## DROŠĪBAS NORĀDĪJUMI

- ▶ Pirms AMIRON 200 lietošanas uzmanīgi un līdz galam izlasiet šo pamācību.
- ▶ Ievērojiet visas sniegtās norādes, jo īpaši par AMIRON 200 drošu lietošanu.
- ▶ Nelietojiet austiņas AMIRON 200, ja tās ir bojātas.

### Noteikumiem atbilstošs lietojums

- ▶ Lietojiet austiņas AMIRON 200 vienīgi tā, kā tas ir norādīts šajā izstrādājuma lietošanas pamācībā. Uzņēmums "beyerdynamic GmbH & Co. KG" neuzņemas atbildību par AMIRON 200 bojājumiem vai miesas bojājumiem, ko izraisījusi nevērīga, nelietpratīga, nepareiza vai ražotāja norādītajam lietošanas mērķim neatbilstoša AMIRON 200 lietošana.
- ▶ beyerdynamic GmbH & Co. KG" neatbild par bojājumiem USB ierīcēs, kas neatbilst USB specifikācijām.
- ▶ beyerdynamic GmbH & Co. KG" neatbild par savienojuma pārrāvumu radītiem bojājumiem, ko izraisījis tukšs vai pārāk nolietots akumulators vai Bluetooth® raidīšanas diapazona pārsniegums.
- ▶ Pirms ekspluatācijas sākšanas ievērojiet arī attiecīgos ekspluatācijas valstī spēkā esošos noteikumus.

### Skaļuma regulēšana



Liels skaļums un pārāk ilgs klausīšanās laiks var neatgriezeniski bojāt dzirdi.

- ▶ Pirms AMIRON 200 ieslēgšanas iestatiet minimālo skaļumu. Pēc tam palieliniet skaļumu.
- ▶ Samaziniet skaļumu, ja jums ir trokšņi ausīs. Nepieciešamības gadījumā konsultējieties ar ārstu.
- ▶ Pārāk liels skaļums var kaitēt dzirdei, īpaši, ja klausāties pārāk ilgi.
- ▶ Pamatnoteikums: jo lielāks skaļums, jo īsāks klausīšanās laiks.

### Tīrīšana

- ▶ Higiēnas un veselības apsvērumu dēļ regulāri tīriet austiņas, īpaši pēc saskares ar mitrumu vai slapjumu un ja tās ir netīras.

## Šķidrums izraisīti bojājumi

Šķidruma iekļuve var sabojāt AMIRON 200.

- ▶ Pievērsiet uzmanību tam, lai AMIRON 200 neiekļūtu šķidrums (piemēram, tīrīšanas laikā).
- ▶ Neizmantojiet šķīdinātājus saturošus vai agresīvas iedarbības tīrīšanas līdzekļus.

## Norišanas risks

- ▶ Glabājiet sīkas detaļas, piemēram, izstrādājuma, iepakojuma un piederumu daļas bērniem un mājdzīvniekiem nepieejamā vietā. Norijot pastāv nosmakšanas risks!

## Strāvas un pieslēguma vads

- ▶ Uzlādes ietvara pieslēgšanai, kā arī uzlādei un pievienošanai pie klēpjatora izmantojiet tikai piegādes komplektā iekļauto vadu.

## Akumulatoru izmantošana

### Karstuma, ūdens un mehāniskas slodzes radīta bīstamība

Pārāk liela karstuma, ūdens un pārāk lielas mehāniskās slodzes gadījumā pastāv sprādziena, kā arī uzkaršanas, aizdegšanās, dūmošanas vai gāzu veidošanās risks. Sekas var būt traumu gūšana un neatgriezeniski bojājumi akumulatorā.

- ▶ Akumulatoru nedrīkst pakļaut pārmērīgam karstumam, uguns iedarbībai vai ļoti zemam gaisa spiedienam.
- ▶ Nepakļaujiet akumulatoru mehāniskai slodzei (piemēram, saspiešanai).
- ▶ Neatveriet korpusu un neizņemiet akumulatoru.
- ▶ Akumulatora uzlādei caur iebūvēto C tipa USB ligzdu izmantojiet tikai USB 2.0/3.0 standartam atbilstošu 5 V barošanas bloku.

## Akumulatora uzglabāšana

- ▶ Ja akumulatoru ilgāku laiku neizmantosiet, atjaunojiet uzlādes līmeni līdz aptuveni 50 % no maksimālās kapacitātes un glabājiet akumulatoru temperatūrā, kas nepārsniedz 30 °C.

## Uzlāde

- ▶ Pēc pilnīgas uzlādes atvienojiet USB pieslēguma vadu no uzlādes ierīces.

## Apkārtējās vides apstākļi

- ▶ Nepakļaujiet AMIRON 200 ne lietus, ne sniega, ne arī šķidrums vai mitruma iedarbībai.

## PIEGĀDES KOMPLEKTĀCIJA

- ▶ Uzlādes ietvars
- ▶ Austiņas L/R
- ▶ Uzlādes vads USB-C uz USB-A
- ▶ Īsā pamācība
- ▶ Atbilstības apliecinājums

## IZŅEMŠANA NO IEPAKOJUMA UN UZLIKŠANA

- ▶ Izņemiet austiņas no uzlādes ietvara. Noņemiet no uzlādes kontaktiem plēvīti, kas atrodas zem attiecīgās austiņas. Pēc tam varat austiņas atkal ielikt atpakaļ uzlādes ietvarā un uzlādēt akumulatorus līdz galam. Skatiet arī nodaļu "Uzlāde".



- ▶ Novietojiet austiņu uz auss.



- ▶ Austiņas sēža ir pareiza, ja tā viegli piekļaujas ausij.

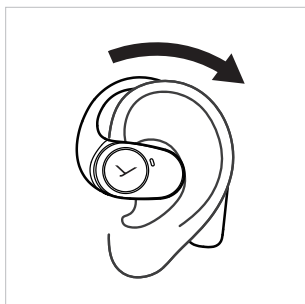

- ▶ Pareiza sēža.

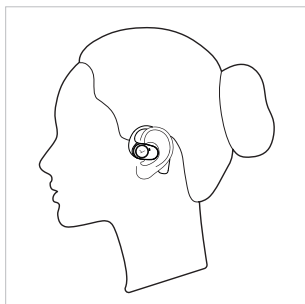

## AKUMULATORU UZLĀDE

Austiņu uzlāde notiek, izmantojot uzlādes ietvara akumulatoru. Iesakām akumulatora uzlādei izmantot tikai piegādes komplektā iekļauto USB vadu. Lūdzu, pilnībā uzlādējiet akumulatorus uzlādes ietvarā un austiņas, pirms pirmo reizi lietojat AMIRON 200.

- ▶ Ielieciet austiņas uzlādes ietvarā.
- ▶ Aizveriet vāciņu un pievienojiet USB vadu uzlādes ietvara ligzdai, lai uzlādētu ierīci.
- ▶ 5 minūšu ilga austiņu uzlāde nodrošina 90 minūšu atskaņošanas laiku. Ar pilnībā uzlādētām austiņām kopējais atskaņošanas laiks ir līdz 11 stundām. Ar uzlādes ietvaru atskaņošanas laiks pagarinās par vēl 25 stundām.
- ▶ Pēc izvēles varat uzlādes ietvaru novietot uz bezvadu uzlādes stacijas.

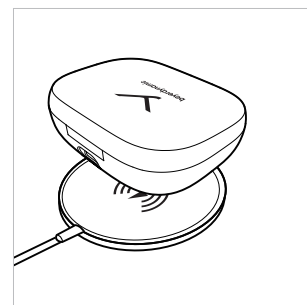
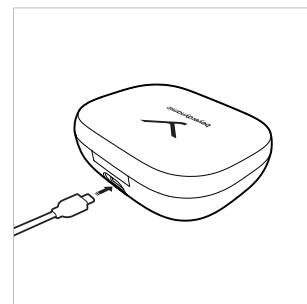

## Norādes par litija-jonu akumulatoru kalpošanas laiku

- ▶ Pēc pilnīgas uzlādes atvienojiet USB vadu no uzlādes ietvara un izstrādājuma.
- ▶ **UZMANĪBU!** Augsta temperatūra, galvenokārt ar augstu uzlādes līmeni, var izraisīt neatgriezeniskus bojājumus.
- ▶ Akumulatoru ilgāku laiku neizmantojot vai arī uzglabājot, ieteicams akumulatoru uzlādēt līdz aptuveni 50 % un uzglabāt temperatūrā, kas nepārsniedz 30 °C.
- ▶ Pēc lietošanas izslēdziet izstrādājumus, kuriem akumulators nodrošina strāvapgādi.

## BEYERDYNAMIC LIETOTNE

beyerdynamic lietotne sniedz iespēju jūsu AMIRON 200 pielāgot savām individuālajām vēlmēm.

- ▶ Lejupielādējiet beyerdynamic lietotni no App Store (iOS ierīcēm) vai no Google Play (Android ierīcēm).

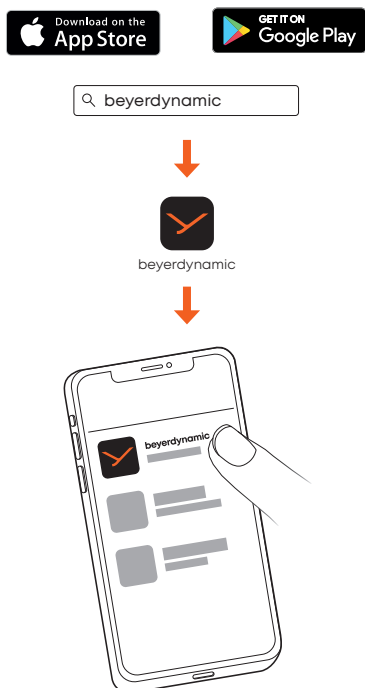

- ▶ Ar beyerdynamic lietotni varat veikt lietotājam specifiskus darbības iestatījumus un programmatūras atjauninājumus.
- ▶ Šie iestatījumi tiek saglabāti jūsu AMIRON 200, tādējādi ļaujot to sniegtās priekšrocības izbaudīt, atskaņošanai izmantojot jebkuru atskaņošanas ierīci, kas ir savienota ar jūsu AMIRON 200.

## VADĪBAS ELEMENTI

- 1 Ārējais LED indikators
- 2 Daudzfunkciju poga (MFB)
- 3 Iekšējais LED indikators
- 4 Vadības virsma

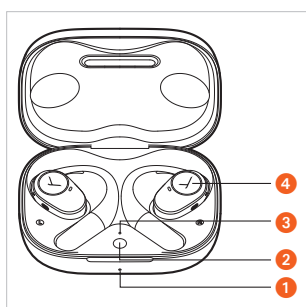

## LIETOŠANA

Austiņas varat lietot, ar pirkstu viegli piesitot uz vadības virsmas.

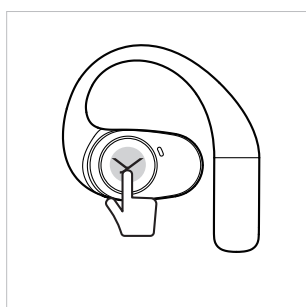

## Savienojuma izveide

Pirms varat lietot AMIRON 200, tas vispirms ir jāsaista ar mobilo tālruni vai citu ar Bluetooth® saderīgu ierīci. Savienošanas procedūra dažādām ierīcēm var atšķirties.

- ▶ Lūdzu, ievērojiet ierīces, kuru vēlaties sasaistīt ar AMIRON 200, lietošanas pamācību.

- ▶ Ja abas austiņas atrodas uzlādes ietvarā, 5 sekundes turiet nospiestu daudzfunkciju poga uzlādes ierīcē (—), līdz iekšējais LED indikators uzlādes ierīcē pārmaiņus sāk mirgot sarkanā un baltā krāsā.

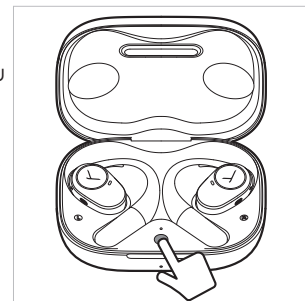

- ▶ Ja austiņas neatrodas uzlādes ietvarā, vienkārši 5 reizes viegli piesitiet pie kreisās vai labās austiņas (●●●●●), lai austiņas pārslēgtu savienojuma izveides režīmā.

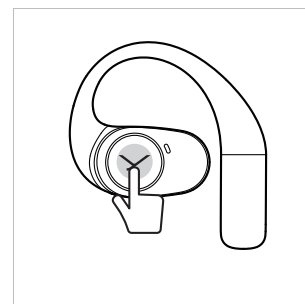

- ▶ Savienojumu sarakstā savā viedtālrunī izvēlieties "AMIRON 200".

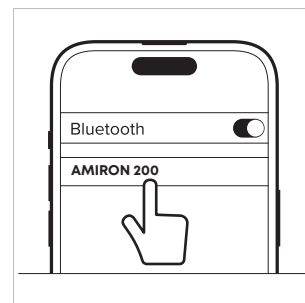

## Norādes

- ▶ Atverot uzlādes ietvaru pirmo reizi, AMIRON 200 automātiski ieslēdzas savienojuma izveides režīmā.
- ▶ Ieliekot austiņas atpakaļ uzlādes ietvarā, savienojums automātiski tiek pārtraukts.
- ▶ Atverot uzlādes ietvaru, austiņas savienojas ar pēdējo pievienoto ierīci.
- ▶ Ja austiņas jau ir savienotas ar kādu ierīci un jūs vēlaties pievienot jaunu ierīci, 5 reizes viegli piesitiet pie vadības virsmas (●●●●●) uz kādas no abām austiņām, lai austiņas pārslēgtu savienojuma izveides režīmā. Jaunās ierīces savienojumu sarakstā izvēlieties "beyerdynamic AMIRON 200". Tagad austiņas vienlaicīgi var savienoti ar divām ierīcēm.
- ▶ Ja austiņas atrodas ārpus Bluetooth® savienojuma izveides zonas, savienojums tiek pārtraukts. Ja jūs 5 minūšu laikā atkal pārvietojaties uz savienojuma izveides zonu, savienojums automātiski tiek atjaunots. Pretējā gadījumā savienojums būs jāatjauno manuāli.

## Savienojumu saraksta dzēšana

- ▶ Ielieciet abas austiņas uzlādes ietvarā. Divreiz nospiediet uzlādes ierīces daudzfunkciju pogu un otrajā reizē turiet to nospiestu 6 sekundes (●■■■■), lai dzēstu savienojumu sarakstu. LED indikators uzlādes ietvara ārpusē uz 3 sekundēm iedegas baltā krāsā un pēc tam mirgo sarkanā un baltā krāsā. Austiņas darbojas savienojuma izveides režīmā.

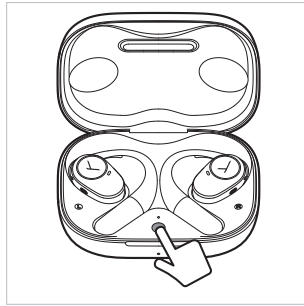

## Ieslēgšana un izslēgšana

- ▶ AMIRON 200 ieslēdzas automātiski, atverot uzlādes ietvaru.

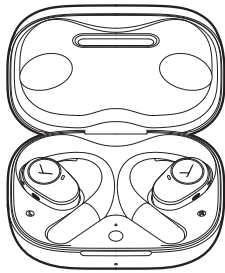

- ▶ AMIRON 200 izslēdzas automātiski, austiņas ieliekot uzlādes ietvarā un aizverot vāciņu.

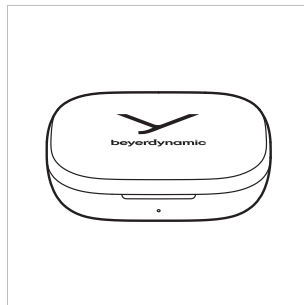

- ▶ **Bez uzlādes ietvara**

### Izslēgšana:

Austiņas var izslēgt tikai vienu pēc otras. 3 reizes viegli piesitiet pie kreisās vai labās austiņas un pēc 3. piesitiena 2 sekundes (●●■■■) nospiestu vadības virsmu. Jūs dzirdat balss paziņojumu "Power off" (Izslēgšanās).

### Ieslēgšana:

Austiņas var ieslēgt tikai vienu pēc otras. Viegli piesitiet pie labās vai kreisās austiņai un 2 sekundes turiet vadības virsmu nospiestu (■■■). Jūs dzirdat balss paziņojumu "Power on" (Ieslēgšanās).

- ▶ AMIRON 200 izslēdzas automātiski, ja austiņas netiek lietotas 10 minūtes vai ilgāk. Šo laiku jūs varat arī izmainīt beyerdynamic lietotnē.

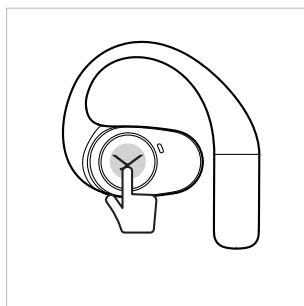

## Multivižu atskaņošana

- ▶ 1 reizi viegli piesitiet (●), lai sāktu vai apturētu atskaņošanu.
- ▶ 2 reizes viegli piesitiet pie **labās** austiņas (●●), lai atskaņotu **nākamo** skaņdarbu.
- ▶ 2 reizes viegli piesitiet pie **kreisās** austiņas (●●), lai atskaņotu **iepriekšējo** skaņdarbu.

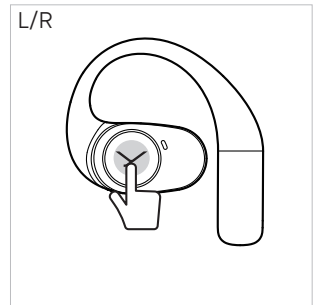

## Balss asistenta ieslēgšana

- ▶ 2 reizes viegli piesitiet un otrajā reizē (●■■■) paturiet vadības virsmu piespiestu, lai izsauktu balss asistentu.

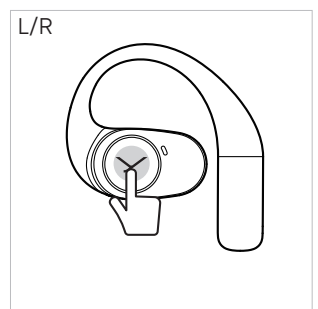

## Skaļuma regulēšana

- ▶ Viegli piesitiet un turiet **labajā pusē** (■■■), lai skaļumu **palielinātu**.
- ▶ Viegli piesitiet un turiet **kreisajā pusē** (■■■), lai skaļumu **samazinātu**.

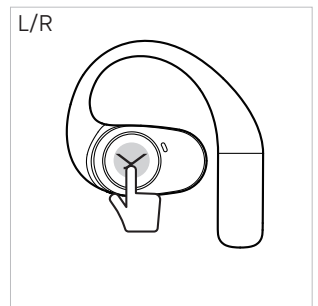

## Zvanišana

- ▶ Viegli piesitiet 1 reizi (●), lai pieņemtu ienākošu zvanu vai pārslēgtos starp diviem aktīviem zvaniem.
- ▶ Viegli piesitiet 2 reizes (●●), lai noliktu klausuli.
- ▶ Viegli piesitiet 2 reizes (●●), lai noraidītu zvanu.

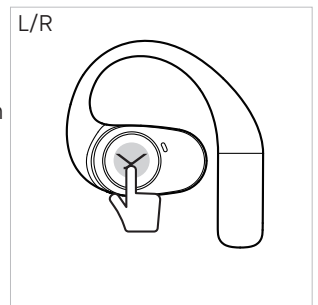

## Rūpnīcas iestatījumu atjaunošana

Atjaunojot rūpnīcas iestatījumus, visi personas dati tiek dzēsti!

Pastāv divas iespējas, kā atjaunot rūpnīcas iestatījumus.

1. beyerdynamic lietotnē noklikšķiniet uz iestatījumu simbola > [Rūpnīcas iestatījumi], lai atjaunotu rūpnīcas iestatījumus.
2. Ievietojiet austiņas uzlādes ietvarā un paturiet daudzfunkciju pogu 12 sekundes ( ) nospiestu, līdz LED indikators uzlādes ietvara iekšpusē uz 2 sekundēm izgaismojas sarkanā krāsā.

## Vadības funkciju pārskats

Austiņa ausī	Vadība, izmantojot austiņu
Pārslēgšanās uz savienojuma izveides režīmu	▶ 5 reizes viegli piesitiet labajā <b>vai</b> kreisajā pusē ( )
Ieslēgšana	▶ 1 reizi viegli piesitiet kreisajā <b>vai</b> labajā 2 sekundes ( )
Izslēgšana	▶ Viegli piesitiet 3 reizes kreisajā <b>vai</b> labajā pusē un trešajā reizē paturiet pirkstu uz austiņas ( )
Multivides atskaņošanas sākšana / apturēšana	▶ Viegli piesitiet 1 reizi ( )
Iepriekšējā skaņdarba atskaņošana	▶ Viegli piesitiet 2 reizes <b>kreisajā</b> pusē ( )
Nākamā skaņdarba atskaņošana	▶ Viegli piesitiet 2 reizes <b>labajā</b> pusē ( )
Balss asistenta ieslēgšana	▶ Viegli piesitiet 2 reizes kreisajā <b>vai</b> labajā pusē un otrajā reizē paturiet pirkstu uz austiņas ( )
Ienākoša zvana pieņemšana/pārslēgšanās starp diviem zvaniem	▶ Viegli piesitiet 1 reizi ( )
Klausules nolikšana/ ienākoša zvana noraidīšana	▶ Viegli piesitiet 2 reizes ( )
Skaļuma palielināšana	▶ 1 reizi viegli piesitiet <b>labajā pusē</b> un paturiet pirkstu piespiestu ( )
Skaļuma samazināšana	▶ 1 reizi viegli piesitiet <b>kreisajā pusē</b> un paturiet pirkstu piespiestu ( )

### Abas austiņas uzlādes ietvarā Lietošana uzlādes ietvarā

Pārslēgšanās uz savienojuma izveides režīmu ▶ Spiediet daudzfunkciju pogu 5 sekundes ( ), līdz LED indikators uzlādes ietvara iekšpusē pārmaiņus mirgo sarkanā un baltā krāsā.

Savienojumu saraksta dzēšana

▶ Nospiediet daudzfunkciju pogu 2 reizes un otrajā reizē paturiet piespiestu 6 sekundes ( ).

Rūpnīcas iestatījumu atjaunošana

▶ Turiet daudzfunkciju pogu nospiestu 12 sekundes ( ).

## LED indikatoru pārskats

### Uzlādes ietvara iekšpusē

- Savienojuma izveides režīms
- ○ ○ Ieslēgtas un savienotas ar ierīci

Kad austiņas ir ievietotas uzlādes ietvarā, LED indikators izgaismojas uz 5 sekundēm un norāda austiņu uzlādes līmeni:

- Uzlādes līmenis 1% - 30%
- Uzlādes līmenis 31% - 100%

### Uzlādes ietvara ārpusē

Uzlādes laikā

- Uzlādes līmenis 1% - 30%
- ○ ○ Uzlādes līmenis 31% - 99%
- Uzlādes līmenis 100%

▶ Atverot un aizverot uzlādes ietvaru, LED indikators izgaismojas uz 5 sekundēm un norāda uzlādes ietvara akumulatora uzlādes līmeni.

Bez uzlādes

- Uzlādes līmenis 1% - 30%
- Uzlādes līmenis 31% - 100%

## Tīrīšana

- ▶ Regulāri tīriet austiņas AMIRON 200 ar mīkstu, nepūkājamo drāniņu. Vajadzības gadījumā samitriniet to ar remdenu ūdeni. Raugieties, lai korpusā vai skaņas pārveidotājā neieķļūtu šķidrums.
- ▶ Neizmantojiet šķīdinātāju saturošu tīrīšanas līdzekli, jo tas var sabojāt virsmu.

## PROBLĒMU NOVĒRŠANA

Problēma	Cēlonis	Risinājums
AMIRON 200 neieslēdzas	▶ Tukšs akumulators vai tam ir zems uzlādes līmenis	▶ Akumulatora uzlāde
Nenotiek skaņas izvade	▶ Nav Bluetooth® savienojuma	▶ Savienojiet AMIRON 200 ar atskaņošanas ierīci



AMIRON 200 neparādās pieejamajās Bluetooth® ierīcēs atskaņošanas ierīcē	<ul style="list-style-type: none"> <li>▶ AMIRON 200 ir izslēgtas</li> <li>▶ AMIRON 200 nav ieslēgts savienojuma izveides režīmā</li> <li>▶ Ir jau izveidots Blue-tooth® savienojums ar citu atskaņošanas ierīci</li> </ul>	<ul style="list-style-type: none"> <li>▶ Ieslēdziet AMIRON 200</li> <li>▶ Pārslēdziet AMIRON 200 savienojuma izveides režīmā</li> <li>▶ Pārtrauciet Bluetooth® savienojumu ar otro atskaņošanas ierīci un savienojiet AMIRON 200 ar vēlamo ierīci</li> </ul>
Atskaņošana notiek pārāk klusi, lai gan AMIRON 200 ir iestatīts maksimālais skaļuma līmenis	▶ Atskaņotais skaņas signāls ir pārāk kluss	▶ Palieliniet atskaņošanas skaļumu atskaņošanas ierīcē
Darbības attālumš ir pārāk mazs vai arī notiek savienojuma pārrāvumi	▶ Pastāv savienojumi ar citām ierīcēm	<ul style="list-style-type: none"> <li>▶ Paejiet tālāk no WLAN maršrutētājiem un mikroviļņu ierīcēm</li> <li>▶ Raugieties, lai jūsu ķermenis neatrastos starp atskaņošanas ierīci un AMIRON 200.</li> </ul>

## PALĪDZĪBA PROBLĒMU GADĪJUMĀ / BUJ

Atbildes uz citām bieži sastopamām problēmām un jautājumiem varat atrast šajā interneta adresē:  
<https://www.beyerdynamic.com/faq>

## IZSTRĀDĀJUMA REĢISTRĒŠANA

Interneta vietnē <https://www.beyerdynamic.com/service> varat reģistrēt savu AMIRON 200, norādot sērijas numuru.

## UTILIZĀCIJA

- ▶ Šis simbols uz izstrādājuma, lietošanas pamācībā vai uz iepakojuma nozīmē, ka elektroniskās un elektroierīces ierīces, beidzoties to kalpošanas laikam, nedrīkst izmest sadzīves atkritumos, bet gan ir jāutilizē atsevišķi.
- ▶ Nolieciet ierīces vienmēr utilizējiet saskaņā ar spēkā esošajiem noteikumiem.



### Tikai pārdodot ES dalībvalstīs:

- ▶ Nolieciet ierīces varat nodot atpakaļ bezmaksas savākšanas punktā, kā arī bez atlīdzības nodot atpakaļ uzņēmumā "beyerdynamic GmbH & Co. KG" un citos pieņemšanas punktā atkārtotai pārstrādei. Adreses varat uzzināt vietējā pašvaldībā.
- ▶ Elektronisko ierīču tirgotāju pienākums ir bez maksas pieņemt atpakaļ nolietotās elektroniskās un elektroierīces. Šis pienākums attiecas arī uz pārdošanu, izmantojot distancē saziņas līdzekļus.

## Akumulatoru utilizācija

- ▶ Pēc lietošanas utilizējiet baterijas/akumulatorus atsevišķi no izstrādājuma saskaņā ar spēkā esošajiem noteikumiem. Tos nedrīkst izmest sadzīves atkritumos. Atpakaļnodošana patērētājiem ir bezmaksas pakalpojums.
- ▶ Pirms utilizācijas izlādējiet akumulatoru/bateriju.

Gala lietotājs nevar izņemt akumulatoru no šī izstrādājuma, to nesabojājot. Lūdzu, vērsieties uzņēmumā "beyerdynamic GmbH & Co. KG" vai konsultējieties ar neatkarīgu specializēto personālu. Pareizi izņemtā uzlādējamā baterija/akumulators jāutilizē ar nolīmētiem poliem šim nolūkam paredzētā konteinerā; neizmetiet to sadzīves vai mājsaimniecības atkritumos.

## ES ATBILSTĪBAS DEKLARĀCIJA

Uzņēmums "beyerdynamic GmbH & Co. KG" ar šo paziņo, ka radio raidierīce atbilst ES Direktīvai 2014/53/ES un ES Direktīvai 2011/65/ES.

- ▶ Pilns ES atbilstības deklarācijas teksts ir pieejams šajā interneta vietnē: <https://www.beyerdynamic.com/cod>

## TEHNISKIE DATI

Bluetooth® frekvenču diapazons	2,402 – 2,480 GHz
Raidīšanas jauda	12 dBm (Bluetooth®)
Uzlādes temperatūras diapazons	no 0 līdz +35 °C
Darba temperatūras diapazons	no 0 līdz +35 °C

- ▶ Plašāka informācija par tehniskajiem datiem ir pieejama šajā interneta vietnē:  
<https://www.beyerdynamic.com/amiron-200>.

## GARANTIJAS NOTEIKUMI

Uzņēmums "beyerdynamic GmbH & Co. KG" piešķir ierobežotu garantiju iegādātajam oriģinālajam beyerdynamic izstrādājumam.

- ▶ Detalizēti norādījumi par uzņēmuma "beyerdynamic GmbH & Co. KG" garantijas noteikumiem ir atrodami šajā interneta vietnē:  
<https://www.beyerdynamic.com/service/warranty>

## PREČZĪME

Bluetooth® vārdiskā zīme un logotips ir reģistrētas preču zīmes, kas pieder Bluetooth® SIG, Inc., un uzņēmums "beyerdynamic GmbH & Co. KG" tās lieto saskaņā ar licenci. Citas preču zīmes un tirdzniecības nosaukumi pieder to attiecīgajām īpašniekiem.

USB Typ-A, USB Typ-B un USB Typ-C ir USB Implementers preču zīmes.

## TREŠĀS PUSES PROGRAMMATŪRA

Papildu informāciju par izmantoto trešās puses programmatūru ir pieejama šeit:

[https://www.beyerdynamic.com/media/downloads/headphones/manual/Licenses\\_amiron200.md](https://www.beyerdynamic.com/media/downloads/headphones/manual/Licenses_amiron200.md)

## SPIS TREŚCI

<b>ZASADY BEZPIECZEŃSTWA</b> .....	<b>115</b>
Użytkowanie zgodne z przeznaczeniem .....	115
Regulacja głośności .....	115
Czyszczenie .....	115
Uszkodzenia spowodowane przez ciecze .....	115
Ryzyko zadławienia się .....	115
Kabel zasilający i łączący .....	115
Używanie baterii .....	115
Przechowywanie baterii .....	115
Ładowanie .....	115
Warunki otoczenia .....	115
<b>ZAKRES DOSTAWY</b> .....	<b>116</b>
<b>ROZPAKOWYWANIE I ZAKŁADANIE</b> .....	<b>116</b>
<b>ŁADOWANIE BATERII</b> .....	<b>116</b>
Uwagi dotyczące trwałości użytkowej baterii litowo-jonowych .....	116
<b>APLIKACJA BEYERDYNAMIC</b> .....	<b>117</b>
<b>ELEMENTY OBSŁUGI</b> .....	<b>117</b>
<b>OBSŁUGA</b> .....	<b>117</b>
Parowanie .....	117
Usuwanie listy parowania .....	118
Włączanie/wyłączanie .....	118
Odtwarzanie mediów .....	118
Uruchamiania asystenta głosowego .....	118
Ustawianie poziomu głośności .....	118
Telefonowanie .....	118
Przywracanie ustawień fabrycznych .....	119
Przegląd funkcji sterujących .....	119
Przegląd wskaźników LED .....	119
Czyszczenie .....	119
<b>ROZWIĄZANIE PROBLEMU</b> .....	<b>119</b>
<b>POMOC W PRZYPADKU PROBLEMÓW / FAQ</b> .....	<b>120</b>
<b>REJESTRACJA PRODUKTU</b> .....	<b>120</b>
<b>RECYKLING</b> .....	<b>120</b>
Utylizacja baterii .....	120
<b>DEKLARACJA ZGODNOŚCI WE</b> .....	<b>120</b>
<b>DANE TECHNICZNE</b> .....	<b>120</b>
<b>WARUNKI GWARANCJI</b> .....	<b>120</b>
<b>ZNAK TOWAROWY</b> .....	<b>120</b>
<b>OPROGRAMOWANIE INNYCH FIRM</b> .....	<b>120</b>

Dziękujemy za zakup bezprzewodowych słuchawek dousznych AMIRON 200 Open True firmy beyerdynamic. Przed rozpoczęciem korzystania z produktu należy dokładnie zapoznać się z niniejszymi informacjami.

## ZASADY BEZPIECZEŃSTWA

- ▶ Przed rozpoczęciem korzystania ze słuchawek AMIRON 200 należy uważnie i w całości przeczytać niniejszą instrukcję.
- ▶ Należy przestrzegać wszystkich podanych instrukcji, w szczególności tych dotyczących bezpiecznego użytkowania słuchawek AMIRON 200.
- ▶ Nigdy nie używać uszkodzonych słuchawek AMIRON 200.

## Użytkowanie zgodne z przeznaczeniem

- ▶ Nie należy używać słuchawek AMIRON 200 w sposób inny niż opisany w niniejszej instrukcji obsługi. Firma beyerdynamic GmbH & Co. KG nie ponosi żadnej odpowiedzialności za uszkodzenia słuchawek AMIRON 200 lub obrażenia osób spowodowane nieostrożnym, niewłaściwym, nieprawidłowym lub niezgodnym z przeznaczeniem użytkowaniem słuchawek AMIRON 200.
- ▶ beyerdynamic GmbH & Co. KG nie ponosi odpowiedzialności za uszkodzenia urządzeń USB, które nie są zgodne ze specyfikacjami USB.
- ▶ beyerdynamic GmbH & Co. KG nie ponosi odpowiedzialności za szkody wynikające z rozładowania z powodu rozładowanych lub zużytych baterii lub przekroczenia zasięgu transmisji Bluetooth®.
- ▶ Przed uruchomieniem należy również przestrzegać przepisów obowiązujących w danym kraju.

## Regulacja głośności



Wysoki poziom głośności i zbyt długi czas słuchania mogą trwale uszkodzić słuch.

- ▶ Przed założeniem słuchawek AMIRON 200 należy ustawić głośność na minimum. Głośność należy zwiększać dopiero potem.
- ▶ Zmniejszyć głośność w przypadku szumów usznych. W razie potrzeby skonsultować się z lekarzem.
- ▶ Zbyt wysoki poziom głośności i długi czas słuchania mogą uszkodzić słuch.
- ▶ Z reguły im wyższy poziom głośności, tym krótszy czas słuchania.

## Czyszczenie

- ▶ Ze względów higienicznych i zdrowotnych należy regularnie czyścić słuchawki, zwłaszcza po kontakcie z wilgocią lub zamoczeniu oraz w przypadku zabrudzeń.

## Uszkodzenia spowodowane przez ciecze

Wniknięcie cieczy może uszkodzić słuchawki AMIRON 200.

- ▶ Upewnić się, że do słuchawek AMIRON 200 nie dostały się żadne ciecze (np. podczas czyszczenia).
- ▶ Nie używać rozpuszczalników lub agresywnych środków czyszczących.

## Ryzyko zadławienia się

- ▶ Małe części, takie jak elementy produktu, opakowania i akcesoria, należy przechowywać z dala od dzieci i zwierząt domowych.  
W przypadku połknięcia istnieje ryzyko zadławienia się!

## Kabel zasilający i łączący

- ▶ Do podłączenia etui ładującego, zarówno do ładowania, jak i do laptopa, należy używać wyłącznie dostarczonego przez nas kabla.

## Używanie baterii

### Ryzyko związane z wysoką temperaturą, wodą i uszkodzeniami mechanicznymi

W przypadku zbyt wysokiej temperatury, działania wody lub czynników mechanicznych istnieje ryzyko wybuchu, przegrzania, pożaru, powstania dymu lub gazu. Może to spowodować obrażenia ciała i nieodwracalne uszkodzenie baterii.

- ▶ Nie narażać baterii na działanie zbyt wysokiej temperatury, ognia lub skrajnie niskiego ciśnienia powietrza.
- ▶ Nie narażać baterii na uszkodzenia mechaniczne (np. zgniecenie).
- ▶ Nie otwierać obudowy i nie wyjmować baterii.
- ▶ Do ładowania baterii przez zintegrowane gniazdo USB typu C używać wyłącznie zasilacza 5 V zgodnego ze standardem USB 2.0/3.0.

## Przechowywanie baterii

- ▶ Jeżeli bateria nie będzie używana przez dłuższy czas, należy ją naładować do ok. 50% maksymalnej pojemności i przechowywać w temperaturze maks. 30°C.

## Ładowanie

- ▶ Po pełnym naładowaniu należy odłączyć kabel USB od ładowarki.

## Warunki otoczenia

- ▶ Nie wystawiać słuchawek AMIRON 200 na działanie śniegu, cieczy lub wilgoci.

## ZAKRES DOSTAWY

- ▶ Etui ładujące
- ▶ Słuchawki L/R
- ▶ Kabel ładujący USB-C na USB-A
- ▶ Skrócona instrukcja obsługi
- ▶ Broszura zgodności

## ROZPAKOWYWANIE I ZAKŁADANIE

- ▶ Wyjąć słuchawki z etui ładującego. Usunąć folię ze styków ładowania, która znajduje się pod daną słuchawką. Następnie umieścić ponownie słuchawki w etui ładującym i naładować do pełna baterie. Patrz rozdział "Ładowanie".



- ▶ Założyć słuchawkę na ucho.



- ▶ Słuchawka jest prawidłowo dopasowana, gdy lekko przylega do ucha.

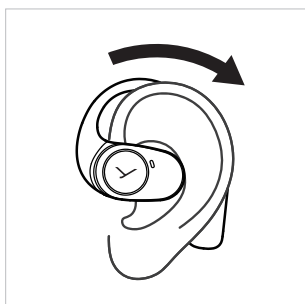

- ▶ Właściwe dopasowanie.

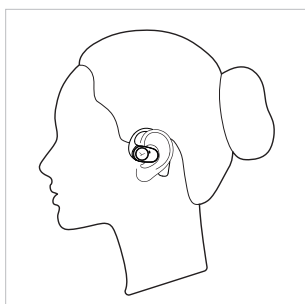

## ŁADOWANIE BATERII

Słuchawki ładuje się z baterii etui ładującego. Zalecamy ładowanie baterii wyłącznie za pomocą dostarczonego kabla USB. Przed pierwszym użyciem AMIRON 200 należy całkowicie naładować baterie w etui ładującym i słuchawkach.

- ▶ Umieścić obie słuchawki w etui ładującym.
- ▶ Zamknąć pokrywę i podłączyć kabel USB do ładowania do gniazda w etui ładującym.
- ▶ 5-minutowe ładowanie słuchawek zapewnia 90 minut odtwarzania. Przy w pełni naładowanych słuchawkach łączny czas odtwarzania wynosi do 11 godzin. Z etui ładującym dodatkowo 25 godzin.
- ▶ Alternatywnie etui ładujące można umieścić na podstawce do ładowania bezprzewodowego.

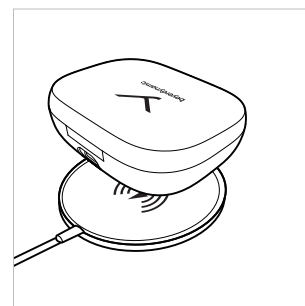
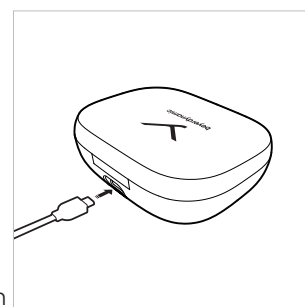

### Uwagi dotyczące trwałości użytkowej baterii litowo-jonowych

- ▶ Po pełnym naładowaniu należy odłączyć kabel USB od etui ładującego i produktu.
- ▶ **UWAGA!** Wysokie temperatury, zwłaszcza przy wysokim poziomie naładowania, mogą prowadzić do nieodwracalnych uszkodzeń.
- ▶ Jeżeli bateria nie jest używana lub jest przechowywana przez dłuższy czas, zaleca się, by naładować ją do około 50% i przechowywać w temperaturze maks. 30°C.
- ▶ Po użyciu należy wyłączyć produkt zasilany baterią.

## APLIKACJA BEYERDYNAMIC

Aplikacja beyerdynamic umożliwi indywidualne sterowanie słuchawkami AMIRON 200.

- ▶ Pobierz aplikację beyerdynamic z App Store (dla urządzeń z systemem iOS) lub z Google Play (dla urządzeń z systemem Android).

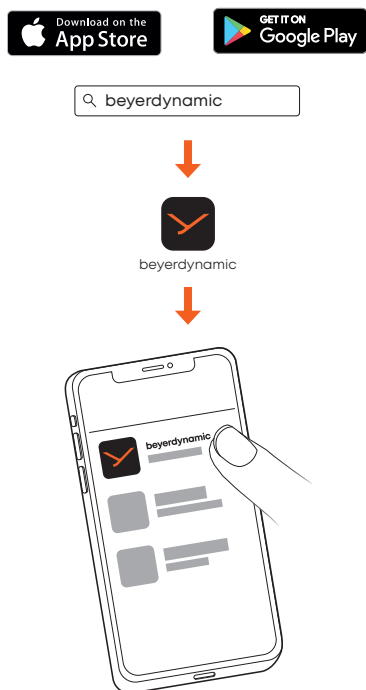

- ▶ Za pomocą aplikacji beyerdynamic można wprowadzać niestandardowe ustawienia obsługi i aktualizacje oprogramowania.
- ▶ Te ustawienia są zapisywane w AMIRON 200, dzięki czemu można ich używać z dowolnym urządzeniem odtwarzającym, podłączonym do słuchawek AMIRON 200.

## ELEMENTY OBSŁUGI

- 1 Zewnętrzny wskaźnik LED
- 2 Przycisk wielofunkcyjny (MFB)
- 3 Wewnętrzny wskaźnik LED
- 4 Panel sterowania

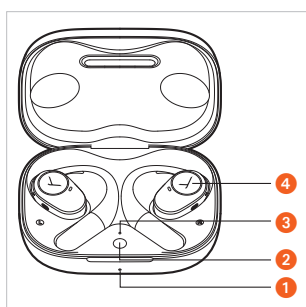

## OBSŁUGA

Słuchawki można obsługiwać naciskając lekko powierzchnię panelu sterowania.

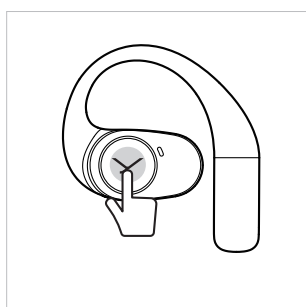

## Parowanie

Przed rozpoczęciem korzystania ze słuchawek AMIRON 200 należy je sparować z telefonem komórkowym lub innym urządzeniem z technologią Bluetooth®. Procedura parowania może się różnić w zależności od urządzenia.

- ▶ Należy zapoznać się z instrukcją obsługi urządzenia, z którym mają zostać sparowane słuchawki AMIRON 200.

- ▶ Jeżeli obie słuchawki znajdują się w etui ładującym, nacisnąć i przytrzymać wciśnięty przycisk wielofunkcyjny na ładowarce przez 5 sekund (—), aż dioda LED wewnątrz w ładowarce zacznie migać na przemian na czerwono i biało.

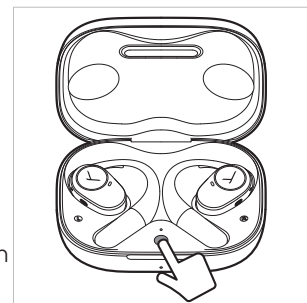

- ▶ Jeżeli słuchawki nie znajdują się w etui ładującym, wystarczy nacisnąć 5 razy lewą i prawą słuchawkę (●●●●●), aby przełączyć je w tryb parowania.

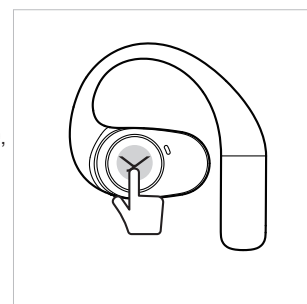

- ▶ Wybrać „AMIRON 200” na liście parowania w smartfonie.

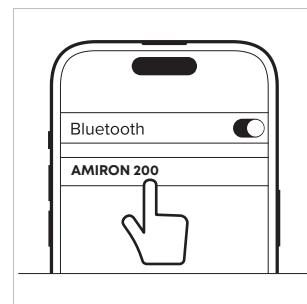

## Wskazówki

- ▶ Po pierwszym otwarciu etui ładującego AMIRON 200 przechodzi automatycznie w tryb parowania.
- ▶ Słuchawki po włożeniu ich z powrotem do etui ładującego są automatycznie rozłączane.
- ▶ Po otwarciu etui ładującego słuchawki łączą się z ostatnio sparowanym urządzeniem.
- ▶ Jeżeli słuchawki są sparowane z urządzeniem i chcesz dodać nowe urządzenie, wystarczy nacisnąć 5 razy panel sterowania (●●●●●) jednej ze słuchawek, aby przełączyć słuchawki w tryb parowania. Wybrać „beyerdynamic AMIRON 200” z listy parowania nowego urządzenia. Słuchawki mogą być jednocześnie sparowane z dwoma urządzeniami.
- ▶ Jeżeli słuchawki znajdują się poza zasięgiem parowania Bluetooth®, połączenie zostanie przerwane. Po powrocie do obszaru parowania w ciągu 5 minut, połączenie zostanie automatycznie przywrócone. W przeciwnym razie połączenie należy przywrócić ręcznie.

## Usuwanie listy parowania

- ▶ Umieścić obie słuchawki w etui ładującym. Nacisnąć 2 razy przycisk wielofunkcyjny na ładowarce i przytrzymać wciśnięty za drugim razem przez 6 sekund (●■■■■), aby usunąć listę parowania. Dioda LED na etui ładującym na zewnątrz świeci przez 3 sekundy na biało, a następnie miga na czerwono i biało. Słuchawki znajdują się w trybie parowania.

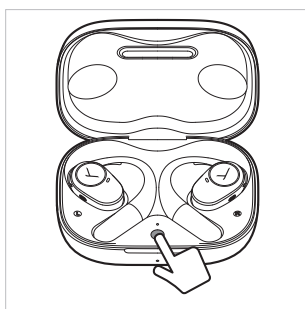

## Włączanie/wyłączanie

- ▶ Słuchawki AMIRON 200 włączają się automatycznie po otwarciu etui ładującego.

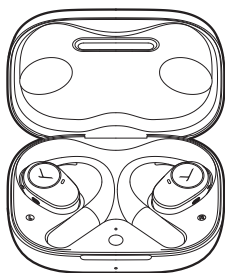

- ▶ Słuchawki AMIRON 200 wyłączają się automatycznie po umieszczeniu ich w etui ładującym i zamknięciu pokryw.

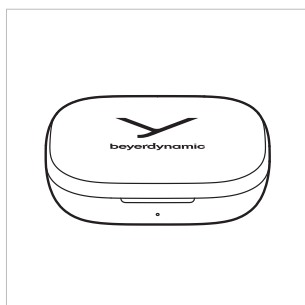

### Bez etui ładującego

#### Wyłączanie:

Słuchawki można wyłączać jedynie kolejno. Nacisnąć 3 razy lewą lub prawą słuchawkę i przytrzymać panel sterowania po 3 naciśnięciu. Nacisnąć i przytrzymać przez 2 sekundy (●●■■■). Pojawi się komunikat głosowy "Power off".

#### Włączanie:

Słuchawki można włączać jedynie kolejno. Nacisnąć lewą lub prawą słuchawkę i przytrzymać panel sterowania przez 2 sekundy (■■■). Pojawi się komunikat głosowy "Power on".

- ▶ AMIRON 200 wyłącza się automatycznie, jeżeli słuchawki nie są używane przez 10 minut. Czas można także zmienić w aplikacji beyerdynamic.

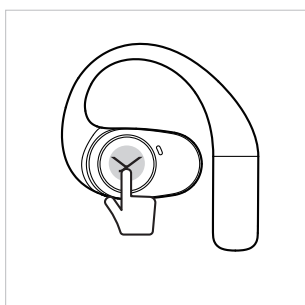

## Odtwarzanie mediów

- ▶ Nacisnąć 1 raz (●), aby rozpocząć lub zatrzymać odtwarzanie.
- ▶ Nacisnąć 2 razy na **prawej** słuchawce (●●), aby odtworzyć **następny** utwór.
- ▶ Nacisnąć 2 razy na **lewej** słuchawce (●●), aby odtworzyć **poprzedni** utwór.

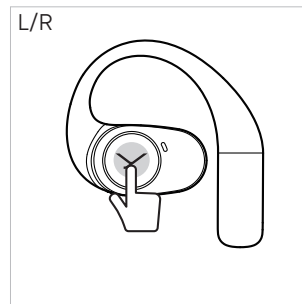

## Uruchamianie asystenta głosowego

- ▶ Nacisnąć 2 razy i przytrzymać za drugim razem (●■■■) panel sterowania, aby aktywować asystenta głosowego.

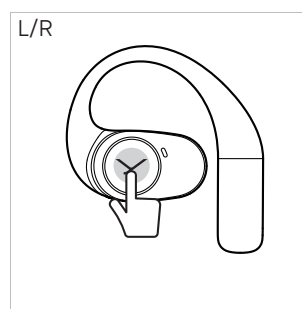

## Ustawianie poziomu głośności

- ▶ Nacisnąć i przytrzymać **po prawej** (■■■), aby **zwiększyć** głośność.
- ▶ Nacisnąć i przytrzymać **po lewej** (■■■), aby **zmniejszyć** głośność.

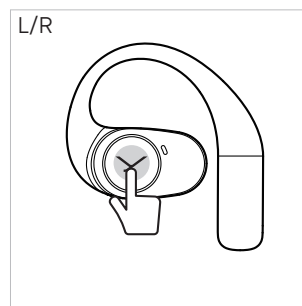

## Telefonowanie

- ▶ Nacisnąć 1 raz (●), aby odebrać połączenie przychodzące lub przełączać się między dwoma aktywnymi połączeniami.
- ▶ Nacisnąć 2 razy (●●), aby się rozłączyć.
- ▶ Nacisnąć 2 razy (●●), aby odrzucić połączenie.

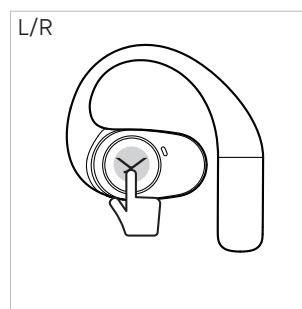

## Przywracanie ustawień fabrycznych

Przywrócenie ustawień fabrycznych spowoduje usunięcie wszystkich indywidualnych ustawień!

Ustawienia fabryczne można przywrócić na dwa sposoby:

1. W aplikacji beyerdynamic kliknąć ikonę Ustawienia > [Ustawienia fabryczne], aby przywrócić ustawienia fabryczne.
2. Umieścić słuchawki w etui ładującym i przytrzymać wciśnięty przycisk wielofunkcyjny przez 12 sekund ( ), aż dioda LED wewnątrz etui ładującego zaświeci się na 2 sekundy na czerwono.

## Przegląd funkcji sterujących

Słuchawka na uchu	Obsługa na słuchawkach
Przełączanie w tryb parowania	▶ Nacisnąć 5 razy po prawej <b>lub</b> lewej ( )
Włączanie	▶ Nacisnąć 1 raz po lewej <b>lub</b> prawej przez 2 sekundy ( )
Wyłączanie	▶ Nacisnąć 3 razy po prawej <b>lub</b> lewej i przytrzymać za trzecim razem ( )
Odtwarzanie multimediów Start / Stop	▶ Nacisnąć 1 raz ( )
Odtwarzanie poprzedniego utworu	▶ Nacisnąć 2 razy <b>po lewej</b> ( )
Odtwarzanie kolejnego utworu	▶ Nacisnąć 2 razy <b>po prawej</b> ( )
Włączanie asystenta głosowego	▶ Nacisnąć 2 razy po prawej <b>lub</b> lewej i przytrzymać za drugim razem ( )
Odbieranie połączeń przychodzących/ przełączanie między dwoma połączeniami	▶ Nacisnąć 1 raz ( )
Zakończenie połączenia/ Odrzucanie połączeń przychodzących	▶ Nacisnąć 2 razy ( )
Zwiększanie głośności	▶ Nacisnąć 1 raz <b>po prawej</b> i przytrzymać ( )
Zmniejszanie głośności	▶ Nacisnąć 1 raz <b>po lewej</b> i przytrzymać ( )

Obydwie słuchawki w etui ładującym	Obsługa na etui ładującym
Przełączanie w tryb parowania	▶ Przytrzymać wciśnięty przycisk wielofunkcyjny przez 5 sekund ( ), aż dioda LED wewnątrz w ładowarce zacznie migać na przemian na czerwono i biało

Usuwanie listy parowania ▶ Nacisnąć 2 razy przycisk wielofunkcyjny i za drugim razem przytrzymać przez 6 sekund ( )

Przywracanie ustawień fabrycznych ▶ Przytrzymać wciśnięty przycisk wielofunkcyjny przez 12 sekund ( )

## Przegląd wskaźników LED

### Wewnątrz etui ładującego

- Tryb parowania
- ○ ○ Włączone i sparowane z urządzeniem

Po włożeniu słuchawek do etui ładującego, dioda LED świeci się przez 5 sekund i wskazuje stan naładowania słuchawek:

- Stan naładowania baterii 1% - 30%
- Stan naładowania baterii 31% - 100%

### Na zewnątrz etui ładującego

W trakcie ładowania

- • • Stan naładowania baterii 1% - 30%
- ○ ○ Stan naładowania baterii 31% - 99%
- Stan naładowania baterii 100%

▶ Po otwarciu i ponownym zamknięciu etui ładującego, dioda LED świeci się przez 5 sekund i wskazuje stan naładowania baterii etui ładującego.

Bez ładowania

- Stan naładowania baterii 1% - 30%
- Stan naładowania baterii 31% - 100%

## Czyszczenie

- ▶ Słuchawki AMIRON 200 myć regularnie miękką, niestrzępiącą się ściereczką. W razie potrzeby można je zwilżyć letnią wodą. Upewnić się, że żaden płyn nie przedostał się do obudowy lub przetwornika dźwięku.
- ▶ Nie używać środków czyszczących na bazie rozpuszczalników, ponieważ mogą one uszkodzić powierzchnię.

## ROZWIĄZANIE PROBLEMU

Problem	Przyczyna	Rozwiązanie
Nie można włączyć AMIRON 200	▶ Bateria jest rozładowana lub słabo naładowana	▶ Naładować baterię
Nie jest odtwarzany dźwięk	▶ Nie ma połączenia Bluetooth®	▶ Sparować AMIRON 200 z urządzeniem odtwarzającym

AMIRON 200 nie pojawiają się wśród dostępnych urządzeń Bluetooth® w urządzeniu odtwarzającym	<ul style="list-style-type: none"> <li>▶ AMIRON 200 są wyłączone</li> <li>▶ AMIRON 200 nie znajdują się w trybie parowania</li> <li>▶ Istnieje już połączenie Bluetooth® z innym urządzeniem odtwarzającym</li> </ul>	<ul style="list-style-type: none"> <li>▶ Włączyć AMIRON 200</li> <li>▶ Ustawić AMIRON 200 w tryb łączenia</li> <li>▶ Rozłączyć połączenie Bluetooth® z innym urządzeniem odtwarzającym i podłączyć słuchawki AMIRON 200 do wybranego urządzenia</li> </ul>
Dźwięk jest zbyt cichy, mimo że głośnik AMIRON 200 jest ustawiony na maksimum	<ul style="list-style-type: none"> <li>▶ Odtwarzany sygnał dźwiękowy jest zbyt cichy</li> </ul>	<ul style="list-style-type: none"> <li>▶ Zwiększyć głośność odtwarzania na urządzeniu odtwarzającym</li> </ul>
Zasięg jest za słaby lub połączenie zostało przerwane	<ul style="list-style-type: none"> <li>▶ Występują zakłócenia z innymi urządzeniami</li> </ul>	<ul style="list-style-type: none"> <li>▶ Odejść od routerów Wi-Fi i kuchenek mikrofalowych</li> <li>▶ Upewnić się, że nie znajdujesz się między urządzeniem odtwarzającym a AMIRON 200.</li> </ul>

## POMOC W PRZYPADKU PROBLEMÓW / FAQ

Odpowiedzi na inne często spotykane problemy i pytania można znaleźć pod następującym adresem internetowym:  
<https://www.beyerdynamic.com/faq>

## REJESTRACJA PRODUKTU

W Internecie pod adresem <https://www.beyerdynamic.com/service> można zarejestrować słuchawki AMIRON 200, wprowadzając ich numer seryjny.

## RECYKLING

- ▶ Ten symbol na produkcie, w instrukcji obsługi lub na opakowaniu oznacza, że urządzenia elektryczne i elektroniczne muszą zostać zutylizowane oddzielnie od odpadów domowych po zakończeniu okresu użytkowania.
- ▶ Zużyte urządzenia należy zawsze utylizować zgodnie z przepisami.



### Tylko w przypadku sprzedaży na terenie UE:

- ▶ Stare urządzenia można oddać w punktach zbiórki zużytego sprzętu, które nie pobierają opłat oraz bezpłatnie w beyerdynamic, jak i innych punktach recyklingowych. Adresy można uzyskać w urzędzie miasta lub gminy.
- ▶ Sprzedawcy urządzeń elektronicznych są zasadniczo zobowiązani do bezpłatnego odbioru zużytego sprzętu elektrycznego i elektronicznego. Obowiązek ten dotyczy również sprzedaży za pośrednictwem środków komunikacji elektronicznej.

## Utylizacja baterii

- ▶ Akumulatory/baterie należy utylizować oddzielnie od produktu, zgodnie z obowiązującymi przepisami. Nie wolno ich wyrzucać razem z odpadami domowymi. Zwrot jest bezpłatny dla konsumentów/użytkowników końcowych.

- ▶ Przed użyciem należy rozładować akumulator/baterię.

W przypadku tego produktu nie jest możliwe usunięcie baterii przez użytkownika końcowego w sposób niepowodujący uszkodzeń. Należy skontaktować się z beyerdynamic lub skonsultować się z niezależnymi specjalistami. Prawidłowo wyjęty akumulator/baterię z zaklejonymi biegunami należy wrzucić do specjalnych pojemników; nie wyrzucać razem z odpadami domowymi lub komunalnymi.

## DEKLARACJA ZGODNOŚCI WE

Firma beyerdynamic GmbH & Co. KG, oświadcza niniejszym, że urządzenie do transmisji radiowej jest zgodne z dyrektywą 2014/53/UE i dyrektywą 2011/65/UE.

- ▶ Pełny tekst deklaracji zgodności UE jest dostępny pod następującym adresem internetowym:  
<https://www.beyerdynamic.com/cod>

## DANE TECHNICZNE

Zakres częstotliwości Bluetooth®	2,402 - 2,480 GHz
Moc wyjściowa	12 dBm (Bluetooth®)
Zakres temperatury ładowania	0 do +35°C
Zakres temperatury roboczej	0 do +35°C

- ▶ Szczegółowe informacje na temat danych technicznych można znaleźć w Internecie pod adresem:  
<https://www.beyerdynamic.com/amiron-200>.

## WARUNKI GWARANCJI

Firma beyerdynamic udziela ograniczonej gwarancji na zakupiony oryginalny produkt jej produkcji.

- ▶ Szczegółowe informacje na temat warunków gwarancji firmy beyerdynamic można znaleźć w Internecie pod adresem:  
<https://www.beyerdynamic.com/service/warranty>

## ZNAK TOWAROWY

Znak słowny i logo Bluetooth® są zastrzeżonymi znakami towarowymi Bluetooth® SIG, Inc. i każde użycie tych znaków przez firmę beyerdynamic jest licencjonowane. Inne znaki towarowe i nazwy handlowe należą do ich właścicieli.

USB typu-A, USB typu-B i USB typu-C są znakami towarowymi USB Implementers.

## OPROGRAMOWANIE INNYCH FIRM

Więcej informacji na temat używanego oprogramowania firm trzecich można znaleźć na stronie:  
[https://www.beyerdynamic.com/media/downloads/headphones/manual/Licenses\\_amiron200.md](https://www.beyerdynamic.com/media/downloads/headphones/manual/Licenses_amiron200.md)



## CUPRINS

<b>INDICAȚII DE SIGURANȚĂ</b> .....	<b>122</b>
Utilizarea conformă cu destinația .....	122
Reglarea intensității sonore .....	122
Curățare .....	122
Deteriorarea din cauza lichidelor .....	122
Pericol de înghițire .....	122
Cablu de curent electric și cablu de racordare .....	122
Utilizarea acumulatorului .....	122
Depozitarea acumulatorului .....	122
Încărcare .....	122
Condiții de mediu ambiant .....	122
<b>PACHETUL LIVRAT</b> .....	<b>123</b>
<b>SCOATEȚI DIN AMBALAJ ȘI AȘEZAȚI DEASUPRA</b> .....	<b>123</b>
<b>ÎNCĂRCAREA ACUMULATORILOR</b> .....	<b>123</b>
Specificații referitoare la durata de viață funcțională a acumulatorilor de tip Li-Ion .....	123
<b>APLICAȚIA BEYERDYNAMIC APP</b> .....	<b>124</b>
<b>ELEMENTE DE OPERARE</b> .....	<b>124</b>
<b>OPERARE</b> .....	<b>124</b>
Realizarea cuplării .....	124
Ștergerea listei de cuplări .....	125
Conectare/deconectare .....	125
Redarea mediilor .....	125
Conectarea asistenților de limbă .....	125
Reglarea intensității sonore .....	125
Telefonare .....	125
Resetare la setările din fabrică .....	126
Vedere de ansamblu asupra funcțiilor de comandă .....	126
Vedere de ansamblu a afișajelor LED .....	126
Curățare .....	126
<b>REZOLVAREA PROBLEMELOR</b> .....	<b>126</b>
<b>ASISTENȚĂ LA PROBLEME / FAQ (ÎNTREBĂRI FRECVENTE)</b> .....	<b>127</b>
<b>ÎNREGISTRAREA PRODUSULUI</b> .....	<b>127</b>
<b>ELIMINAREA CA DEȘEU</b> .....	<b>127</b>
Eliminarea ca deșeu a acumulatorilor .....	127
<b>DECLARAȚIE DE CONFORMITATE UE</b> .....	<b>127</b>
<b>DATE TEHNICE</b> .....	<b>127</b>
<b>PREVEDERI DE GARANȚIE</b> .....	<b>127</b>
<b>MĂRCI COMERCIALE</b> .....	<b>127</b>
<b>OFERTANȚI TERȚI SOFTWARE</b> .....	<b>127</b>

Vă mulțumim călduros că v-ați decis pentru căștile audio fără fir Open True Wireless AMIRON 200 de la beyerdynamic. Vă rugăm să vă acordați ceva timp și citiți complet, cu atenție aceste informații înainte de a utiliza produsul.

## INDICAȚII DE SIGURANȚĂ

- ▶ Înainte de folosirea AMIRON 200 citiți cu atenție și complet aceste instrucțiuni.
- ▶ Respectați toate indicațiile date, în special cele referitoare la utilizarea în siguranță a aparatului AMIRON 200.
- ▶ Nu utilizați căștile audio AMIRON 200 dacă sunt defecte.

### Utilizarea conformă cu destinația

- ▶ Nu folosiți AMIRON 200 altfel decât este descris în acest manual cu instrucțiuni de produs. Compania beyerdynamic GmbH & Co. KG nu preia nicio răspundere pentru daune la AMIRON 200 sau vătămări ale persoanelor din cauza utilizării neatente, necorespunzătoare, incorecte sau nu în scopul indicat de producător a aparatului AMIRON 200.
- ▶ beyerdynamic GmbH & Co. KG nu răspunde pentru daune la aparate USB care nu corespund specificațiilor USB.
- ▶ beyerdynamic GmbH & Co. KG nu răspunde pentru daune din întreruperea conexiunii, din cauza acumulatorilor goliți sau prea vechi sau depășirii domeniului de transmisie a Bluetooth®.
- ▶ Înainte de punerea în funcțiune acordați atenție respectivelor reglementări specifice naționale.

### Reglarea intensității sonore



Intensități sonore înalte și durate de ascultare lungi pot afecta permanent auzul.

- ▶ Reglați intensitatea sonoră la minim înainte de aplicarea AMIRON 200. Abia apoi creșteți intensitatea sunetului.
- ▶ În caz de tinitus reduceți intensitatea sunetului. Eventual consultați un medic.
- ▶ Intensități sonore prea înalte, în special în cazul timpilor lungi de ascultate, pot vătăma auzul.
- ▶ Ca regulă empirică este valabil: cu cât intensitatea sonoră este mai înaltă, cu atât timpul de ascultare mai scurt.

### Curățare

- ▶ Din motive de igienă și sănătate, curățați în mod regulat căștile audio, în special după contactul cu umed sau ud și la murdărire.

### Deteriorarea din cauza lichidelor

Pătrunderea lichidului poate deteriora AMIRON 200.

- ▶ Acordați atenție ca niciun lichid să nu pătrundă în AMIRON 200 (de ex. la curățare).
- ▶ Nu utilizați niciun agent de curățare care conține solvent sau agresiv.

### Pericol de înghițire

- ▶ Păstrați piesele mici, cum sunt piesele produsului, ambalajului și accesoriile, departe de copii și animale de casă.  
În caz de înghițire există pericolul de sufocare!

### Cablu de curent electric și cablu de racordare

- ▶ Pentru racordarea casetei de încărcare utilizați numai cablul livrat de noi împreună cu căștile atât pentru încărcare cât și pentru racordarea la un laptop.

### Utilizarea acumulatorului

#### Pericol din cauza căldurii excesive, apei și solicitărilor mecanice

În cazul căldurii excesive prea mari, apei sau solicitării mecanice prea înalte, există pericolul de explozie, dezvoltare de căldură, foc, fum sau gaze. Urmarea pot fi vătămări și daune ireversibile la acumulator.

- ▶ Nu expuneți acumulatorul la căldură excesivă, foc sau presiunea aerului extrem de scăzută.
- ▶ Nu expuneți acumulatorul nici unei solicitări mecanice (de ex. strivire).
- ▶ Nu deschideți carcasa și nu demontați acumulatorul.
- ▶ Pentru încărcarea acumulatorului prin intermediul mufei USB integrate de tip C, folosiți numai o piesă de rețea de 5 V conformă cu standardul USB 2.0/3.0.

### Depozitarea acumulatorului

- ▶ Dacă acumulatorul nu este utilizat o perioadă mai lungă de timp, aduceți starea de încărcare la aproximativ 50 % din capacitatea maximă și îl depozitați la temperaturi de până la max. 30 °C.

### Încărcare

- ▶ După încărcarea completă, separați cablul de racordare USB de încărcător.

### Condiții de mediu ambiant

- ▶ Nu expuneți AMIRON 200 nici ploii și nici zăpezii, lichidelor sau umezelii.

## PACHETUL LIVRAT

- ▶ Casetă de încărcare
- ▶ Cască audio Stg/Dr
- ▶ Cablu de încărcare USB-C la USB-A
- ▶ Broșură cu instrucțiuni pe scurt
- ▶ Compliance Booklet

## SCOATEȚI DIN AMBALAJ ȘI AȘEZAȚI DEASUPRA

- ▶ Scoateți căștile audio din caseta de încărcare. Îndepărtați folia pentru contactele de încărcare, care se află sub respectiva cască audio. În încheiere puteți să așezați din nou căștile audio în caseta de încărcare și să încărcați complet acumulatorii. Vedeți și capitolul „Încărcare”.



- ▶ Plasați casca audio pe urechea dvs.



- ▶ Cască audio stă corect, dacă se reazemă ușor pe ureche.

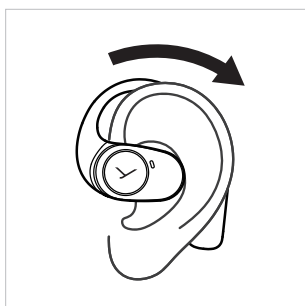

- ▶ Așezare corectă.

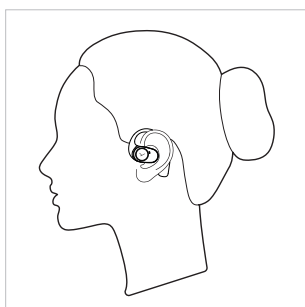

## ÎNCĂRCAREA ACUMULATORILOR

Căștile audio sunt încărcate de la acumulatorul casei de încărcare. Noi recomandăm pentru încărcarea acumulatorului utilizarea numai a cablului USB livrat cu căștile.

Rugăm să încărcați complet acumulatorii în caseta de încărcare și căștile audio, înainte să utilizați pentru prima oară AMIRON 200.

- ▶ Așezați ambele căști audio în caseta de încărcare.
- ▶ Închideți capacul și introduceți cablul USB pentru încărcare în mufa casei de încărcare.
- ▶ O încărcare de 5 minute a căștilor audio oferă 90 minute de redare. În cazul căștilor audio complet încărcate până la 11 ore durată totală de redare. Cu caseta de încărcare sunt suplimentare 25 de ore.
- ▶ Alternativ puteți să așezați caseta de încărcare pe o stație de încărcare fără cablu.

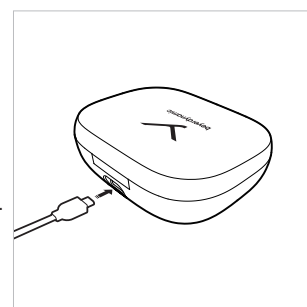

## Specificații referitoare la durata de viață funcțională a acumulatorilor de tip Li-Ion

- ▶ După încărcarea completă, separați cablul USB de la caseta de încărcare și de la produs.
- ▶ **ATENȚIE!** Temperaturile înalte, în primul rând cu nivel de încărcare înalt, pot conduce la daune ireversibile.
- ▶ Dacă acumulatorul nu este utilizat respectiv depozitat un timp mai îndelungat, este recomandabilă aducerea acumulatorului la aproximativ 50 % stare de încărcare și depozitarea la temperaturi de până la max. 30 °C.
- ▶ După folosire deconectați produsul alimentat de la acumulator.

## APLICAȚIA BEYERDYNAMIC APP

Aplicația beyerdynamic App vă dă posibilitatea unei reglări individuale a aparatului dvs. AMIRON 200.

- ▶ Descărcați aplicația beyerdynamic App din App Store (pentru aparate iOS) sau de la Google Play (pentru aparate Android).



- ▶ Cu aplicația beyerdynamic App puteți efectua setări de funcționare definite de utilizator și actualizări ale programului (Software-Updates).
- ▶ Aceste setări sunt salvate pe aparatul dvs. AMIRON 200 astfel încât să puteți să vă bucurați de fiecare aparat de redare care este în conexiune cu aparatul dvs. AMIRON 200.

## ELEMENTE DE OPERARE

- 1 Indicator LED exterior
- 2 Tastă multifuncțională (MFB)
- 3 Indicator LED interior
- 4 Suprafață de comandă

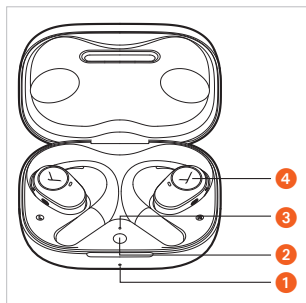

## OPERARE

Puteți comanda casca audio prin ușoară apăsare scurtă pe suprafața de comandă.

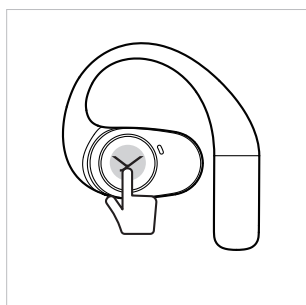

## Realizarea cuplării

Înainte de putea utiliza AMIRON 200, trebuie să conectați AMIRON 200 cu un telefon mobil sau cu un alt aparat capabil de Bluetooth®. Procedurile de cuplare pot fi diferite între diferitele aparate.

- ▶ Vă rugăm să acordați atenție instrucțiunilor de operare ale aparatului pe care doriți să îl cuplați la AMIRON 200.

- ▶ Atunci când ambele căști audio se află în caseta de încărcare, mențineți apăsată tasta multifuncțională la încărcător timp de 5 secunde ( ), până când LED-ul interior în încărcător începe să lumineze alternativ roșu și alb.

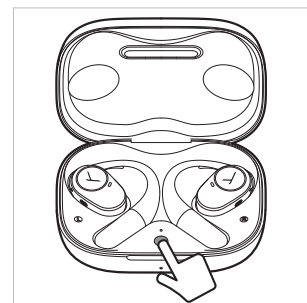

- ▶ Atunci când căștile audio nu se află în caseta de încărcare, apăsați scurt simplu de 5 ori pe casca audio stânga sau dreapta ( ), pentru a aduce casca audio în modul de cuplare.

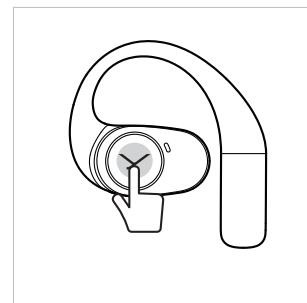

- ▶ Selectați „AMIRON 200” în lista de cuplare la smartphone-ul dvs.

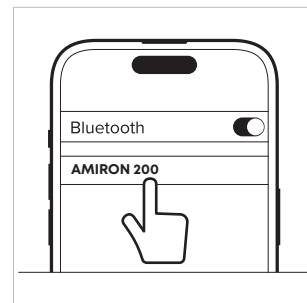

## Indicații

- ▶ Atunci când deschideți pentru prima dată caseta de încărcare, AMIRON 200 este în modul de cuplare în mod automat.
- ▶ Atunci când reasezați căștile audio în caseta de încărcare, cuplarea este separată în mod automat.
- ▶ Atunci când caseta de încărcare se deschide, căștile audio se cuplează cu ultimul aparat conectat.
- ▶ Dacă sunt cuplate căștile audio cu un aparat și doriți să adăugați un aparat nou, apăsați scurt de 5 ori pe suprafața de comandă ( ) la una din ambele căști audio, pentru a trece căștile audio în modul de cuplare. Selectați „beyerdynamic AMIRON 200” în lista de cuplare a noului aparat. Căștile audio pot fi conectate simultan cu două aparate.
- ▶ Atunci când căștile audio se află în afara zonei de cuplare a Bluetooth®, conexiunea se separă. Dacă ele se află din nou în intervalul de 5 minute în zona de cuplare, conexiunea se realizează din nou în mod automat. În caz contrar conexiunea trebuie realizată manual.

## Ștergerea listei de cuplări

- ▶ Așezați ambele căști audio în caseta de încărcare. Apăsați de 2 ori tasta multifuncțională la încărcător și o mențineți apăsată la a doua oară 6 secunde (● ●●), pentru a șterge lista de cuplare. LED-ul la caseta de încărcare exterior luminează 3 secunde alb și luminează intermitent în continuare roșu și alb. Căștile audio se află în modul de cuplare.

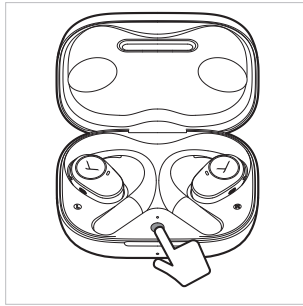

## Conectare/deconectare

- ▶ AMIRON 200 se conectează automat atunci când deschideți caseta de încărcare.

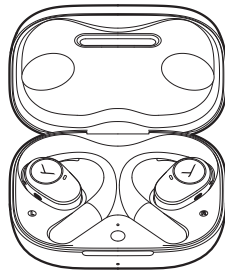

- ▶ AMIRON 200 se deconectează automat atunci când așezați căștile audio în caseta de încărcare și închideți capacul.



- ▶ **Fără caseta de încărcare**

### Deconectare:

Căștile audio pot fi deconectate numai succesiv. Apăsați scurt de 3 ori pe casca audio stânga sau dreapta și mențineți apăsată suprafața de comandă după cea de a 3-a apăsare scurtă timp de 2 secunde (● ●●). Auziți anunțul „Power off”.

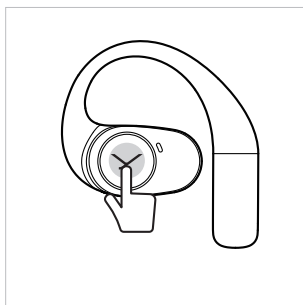

### Conectare:

Căștile audio pot fi conectate numai succesiv. Apăsați scurt pe casca audio dreapta sau stânga și mențineți apăsat timp de 2 secunde (●●). Auziți anunțul „Power on” (pornit).

- ▶ AMIRON 200 se deconectează automat atunci când căștile audio nu sunt utilizate 10 minute sau mai mult. Această durată de timp o puteți modifica și în aplicația (app) beyerdynamic.

## Redarea mediilor

- ▶ Apăsați 1 dată (●) pentru a porni sau opri redarea.
- ▶ Apăsați scurt de 2 ori pe casca audio **dreapta** (●●), pentru a reda titlul **următor**.
- ▶ Apăsați scurt de 2 ori pe casca audio **stânga** (●●), pentru a reda titlul **anterior**.

L/R (stg/dr)

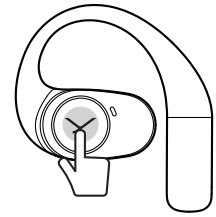

## Conectarea asistenților de limbă

- ▶ Apăsați scurt de 2 ori și mențineți apăsată la a doua oară (● ●●) suprafața de comandă, pentru a apela asistenții de limbă.

L/R (stg/dr)

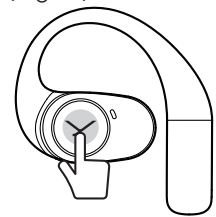

## Reglarea intensității sonore

- ▶ Apăsați scurt și mențineți **dreapta** (●●), pentru a **crește** intensitatea sonoră.
- ▶ Apăsați scurt și mențineți **stânga** (●●), pentru a **reduce** intensitatea sonoră.

L/R (stg/dr)

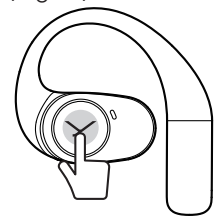

## Telefonare

- ▶ Apăsați scurt 1 dată (●), pentru a prelua un apel ce intră sau pentru a schimba între două apeluri active.
- ▶ Apăsați scurt de 2 ori (●●) pentru a închide.
- ▶ Apăsați scurt de 2 ori (●●), pentru a respinge apelul.

L/R (stg/dr)

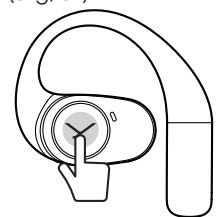





## Resetare la setările din fabrică

La resetarea la setările din fabrică se șterg toate datele personale!

Există două posibilități de a reconstitui setările din fabrică:

1. Dați clic în aplicația beyerdynamic pe simbolul pentru setări > [setări din fabrică], pentru a reconstitui setările din fabrică.
2. Așezați căștile audio în caseta de încărcare și mențineți apăsată tasta multifuncțională 12 secunde (  ), până când LED-ul în caseta de încărcare interior luminează roșu timp de 2 secunde.

## Vedere de ansamblu asupra funcțiilor de comandă

Cască audio la ureche	Comandă la casca audio
Schimbare în modul cuplare	▶ Tastați de 5 ori dreapta <b>sau</b> stânga ( ●●●●● )
Conectare	▶ Apăsați scurt 1 dată pe stânga <b>sau</b> dreapta 2 secunde (  )
Deconectare	▶ Apăsați scurt de 3 ori dreapta <b>sau</b> stânga și mențineți la a treia oară ( ●●● )
Redarea mediilor pornire / oprire	▶ Apăsați scurt 1 dată ( ● )
Redare titlului anterior	▶ Apăsați scurt de 2 ori <b>stânga</b> ( ●● )
Redarea titlului următor	▶ Apăsați scurt de 2 ori <b>dreapta</b> ( ●● )
Conectarea asistenților de limbă	▶ Apăsați scurt de 2 ori dreapta <b>sau</b> stânga și mențineți la a doua oară ( ●● )
Preluare apel ce se primește/schimbare între două apeluri	▶ Apăsați scurt 1 dată ( ● )
Oprire / Respingere apel ce se primește	▶ Apăsați scurt de 2 ori ( ●● )
Creșterea intensității sonore	▶ Apăsați scurt și mențineți 1 dată <b>dreapta</b> (  )
Reducerea intensității sonore	▶ Apăsați scurt și mențineți 1 dată <b>stânga</b> (  )
Ambele căști audio în caseta de încărcare	Comanda la caseta de încărcare
Schimbare în modul cuplare	▶ Apăsați tasta multifuncțională 5 secunde (  ) până când LED-urile la interior în încărcător luminează intermitent alternativ roșu și alb

Ștergerea listei de cuplări ▶ Apăsați tasta multifuncțională de 2 ori și la a doua oară mențineți 6 secunde ( ●●●●● )



Resetare la setările din fabrică ▶ Mențineți apăsată 12 secunde tasta multifuncțională (  )

## Vedere de ansamblu a afișajelor LED

### Caseta de încărcare interior

- Modul de cuplare
- ○ ○ Conectat și cuplat cu un aparat

Atunci când căștile audio sunt așezate în caseta de încărcare, LED luminează timp de 5 secunde și indică nivelul de încărcare a căștilor audio:

-  Stadiul acumulatorului 1% - 30%
-  Stadiul acumulatorului 31% - 100%



### Caseta de încărcare exterior

La încărcare

- ● ● Stadiul acumulatorului 1% - 30%
- ○ ○ Stadiul acumulatorului 31% - 99%
-  Stadiul acumulatorului 100%

▶ Dacă deschideți caseta de încărcare și o închideți din nou, LED-ul luminează 5 secunde și indică starea acumulatorului casei de încărcare.

Fără încărcare

-  Stadiul acumulatorului 1% - 30%
-  Stadiul acumulatorului 31% - 100%

## Curățare

- ▶ Curățați căștile audio AMIRON 200 în mod regulat cu o lavetă moale, fără scame. Dacă este necesar puteți umecta lavetă cu apă caldă.
- Acordați atenție să nu pătrundă niciun lichid în carcasă respectiv transductorul electroacustic.
- ▶ Nu utilizați niciun agent de curățare care conține solvent deoarece aceștia pot deteriora suprafața.

## REZOLVAREA PROBLEMELOR

Problemă	Cauză	Rezolvare
AMIRON 200 nu permite să fie conectat	▶ Acumulatorul este golit sau numai încărcat puțin	▶ Încărcați acumulatorul
Nu este emis niciun audio	▶ Nu există nicio conexiune Bluetooth®	▶ Cuplați AMIRON 200 la aparatul de redare

AMIRON 200 nu este vizibil în aparatele Bluetooth® disponibile în aparatul de redare	<ul style="list-style-type: none"> <li>▶ AMIRON 200 este deconectat</li> <li>▶ AMIRON 200 nu este în modul de cuplare</li> <li>▶ Există deja o conexiune Bluetooth® către un alt aparat de redare</li> </ul>	<ul style="list-style-type: none"> <li>▶ Conectați AMIRON 200</li> <li>▶ Treceți AMIRON 200 în modul de cuplare</li> <li>▶ Separați conexiunea Bluetooth® la celălalt aparat de redare și conectați AMIRON 200 cu aparatul dorit</li> </ul>
Redarea este prea în surdină cu toate că AMIRON 200 este reglat la maxim	<ul style="list-style-type: none"> <li>▶ Semnalul audio redat este prea în surdină</li> </ul>	<ul style="list-style-type: none"> <li>▶ Creșteți volumul sonor de redare la aparatul de redare</li> </ul>
Răza de acțiune este prea redusă sau se întâmplă întreruperi ale conexiunii	<ul style="list-style-type: none"> <li>▶ Există perturbații cu alte aparate</li> </ul>	<ul style="list-style-type: none"> <li>▶ Îndepărtați-vă de routerele WLAN și aparatele cu microunde</li> <li>▶ Acordați atenție corpul dvs. să nu se găsească între aparatul de redare și AMIRON 200.</li> </ul>

## ASISTENȚĂ LA PROBLEME / FAQ (ÎNTREBĂRI FRECVENTE)

Răspunsuri la cele mai frecvente probleme și întrebări le găsiți la următoarea adresă de Internet:  
<https://www.beyerdynamic.com/faq>

## ÎNREGISTRAREA PRODUSULUI

În Internet la <https://www.beyerdynamic.com/service> puteți să vă înregistrați AMIRON 200 indicând numărul de serie.

## ELIMINAREA CA DEȘEU

- ▶ Acest simbol pe produs, în manualul de instrucțiuni de operare sau pe ambalaj înseamnă că aparatele electrice și electronice trebuie eliminate ca deșeu la sfârșitul vieții lor funcționale separat de deșeurile menajere.
- ▶ Eliminați ca deșeu aparatele uzate întotdeauna conform reglementărilor în vigoare.



### Numai pentru vânzarea în cadrul UE:

- ▶ Pentru returul aparatelor vechi vă stau la dispoziție puncte de colectare gratuite și un retur gratuit la beyerdynamic, precum și, dacă este cazul, alte locuri de preluare pentru re folosire. Adresele le puteți primi de la administrațiile orășenești locale sau comunale.
- ▶ Comercianții de aparate electronice sunt obligați din principiu să preia retur gratuit aparatele vechi electrice/electronice. Obligația există și la vânzarea prin intermediul mijloacelor de comunicare la distanță.

## Eliminarea ca deșeu a acumulatorilor

- ▶ După folosire, eliminați ca deșeu acumulatorii/bateriile conform reglementărilor în vigoare, separat de produs. Nu este permisă aruncarea lor în deșeu menajer. Returul este gratuit pentru consumatori/utilizatorii finali.
- ▶ Înainte de eliminarea ca deșeu descărcați acumulatorul/bateria.

O extragere fără distrugere a acumulatorului nu este posibilă la acest produs de către utilizatorul final. Vă rugăm să vă adresați lui beyerdynamic sau consultați personalul de specialitate independent. Acumulatorul/bateria detașat/ă profesionist trebuie eliminat/ă ca deșeu, cu polii lipiți în recipiente destinate în acest scop, nu cu deșeu menajer, respectiv deșeu localității.

## DECLARAȚIE DE CONFORMITATE UE

Prin prezenta compania beyerdynamic GmbH & Co. KG, declară că aparatul transmițător radio corespunde cerințelor Directivei UE 2014/53/UE și a Directivei UE 2011/65/EU.

- ▶ Textul complet al declarației de conformitate UE este disponibil la următoarea adresă de Internet:  
<https://www.beyerdynamic.com/cod>

## DATE TEHNICE

Domeniu de frecvență Bluetooth®	2,402 – 2,480 GHz
Putere de emisie	12 dBm (Bluetooth®)
Domeniul temperaturii de încărcare	0 până la +35 °C
Domeniul temperaturii de funcționare	0 până la +35 °C

- ▶ Specificații mai detaliate referitoare la datele tehnice găsiți pe Internet la:  
<https://www.beyerdynamic.com/amiron-200>.

## PREVEDERI DE GARANȚIE

beyerdynamic asigură o garanție limitată pentru produsul original beyerdynamic cumpărat.

- ▶ Indicații detaliate referitoare la prevederile de garanție de la beyerdynamic găsiți pe Internet la:  
<https://www.beyerdynamic.com/service/warranty>

## MĂRCI COMERCIALE

Marca și Logo-ul Bluetooth® sunt mărci înregistrate ale Bluetooth® SIG, Inc. și orice utilizare a acestor mărci de către beyerdynamic este licențiată. Alte mărci și denumiri comerciale aparțin respectivilor proprietari.

USB tip-A, USB tip-B și USB tip-C sunt mărci comerciale ale implementatorilor USB.

## OFERTANȚI TERȚI SOFTWARE

Alte informații referitoare la software instalat de la Ofertanți terți găsiți la:  
[https://www.beyerdynamic.com/media/downloads/headphones/manual/Licenses\\_amiron200.md](https://www.beyerdynamic.com/media/downloads/headphones/manual/Licenses_amiron200.md)

## OBSAH

<b>BEZPEČNOSTNÉ UPOZORNENIA</b> .....	<b>129</b>
Použitie v súlade s účelom .....	129
Nastavenie hlasitosti .....	129
Čistenie .....	129
Poškodenie kvapalinami .....	129
Nebezpečenstvo prehltnutia .....	129
Napájací a pripojovací kábel .....	129
Používanie akumulátorov .....	129
Skladovanie akumulátorov .....	129
Nabíjanie .....	129
Okolité podmienky .....	129
<b>OBSAH BALENIA</b> .....	<b>130</b>
<b>VYBRATIE Z OBALU A NASADENIE</b> .....	<b>130</b>
<b>NABÍJANIE BATÉRIÍ</b> .....	<b>130</b>
Pokyny k životnosti lítiovo-iónových akumulátorov .....	130
<b>APLIKÁCIA BEYERDYNAMIC</b> .....	<b>131</b>
<b>OVLÁDACIE PRVKY</b> .....	<b>131</b>
<b>OBSLUHA</b> .....	<b>131</b>
Vytvorenie spojenia .....	131
Vymazanie zoznamu párovania .....	132
Zapnutie/vypnutie .....	132
Prehrávanie médií .....	132
Spustenie hlasového asistenta .....	132
Nastavenie hlasitosti .....	132
Telefonovanie .....	132
Obnovenie výrobných nastavení .....	133
Prehľad obslužných funkcií .....	133
Prehľad LED indikátorov .....	133
Čistenie .....	133
<b>RIEŠENIE PROBLÉMOV</b> .....	<b>133</b>
<b>POMOC PRI PROBLÉMOCH / FAQ</b> .....	<b>134</b>
<b>REGISTRÁCIA VÝROBKU</b> .....	<b>134</b>
<b>LIKVIDÁCIA</b> .....	<b>134</b>
Likvidácia akumulátorov .....	134
<b>EÚ VYHLÁSENIE O ZHODE</b> .....	<b>134</b>
<b>TECHNICKÉ ÚDAJE</b> .....	<b>134</b>
<b>ZÁRUČNÉ PODMIENKY</b> .....	<b>134</b>
<b>OCHRANNÁ ZNÁMKA</b> .....	<b>134</b>
<b>SOFTVÉR TRETÍCH STRÁN</b> .....	<b>134</b>



Ďakujeme, že ste si vybrali model AMIRON 200 od značky beyerdynamic. Pred použitím si pozorne prečítajte tieto informácie.

## BEZPEČNOSTNÉ UPOZORNENIA

- ▶ Pred prvým použitím zariadenia AMIRON 200 si prečítajte tento návod starostlivo a v plnom rozsahu.
- ▶ Dodržujte všetky uvedené pokyny, najmä tie, ktoré sa týkajú bezpečného používania slúchadiel AMIRON 200.
- ▶ Nepoužívajte slúchadlá AMIRON 200, ak sú poškodené.

### Použitie v súlade s účelom

- ▶ Nepoužívajte zariadenie AMIRON 200 inak, než ako je opísané v tomto návode. Spoločnosť beyerdynamic GmbH & Co. KG nenesie zodpovednosť za škody na zariadení AMIRON 200 ani za zranenia osôb spôsobené neopatrným, nesprávnym, chybným alebo neúčelným použitím zariadenia AMIRON 200.
- ▶ Spoločnosť beyerdynamic GmbH & Co. KG nenesie zodpovednosť za škody na USB zariadeniach, ktoré nespĺňajú USB špecifikácie.
- ▶ Spoločnosť beyerdynamic GmbH & Co. KG rovnako nenesie zodpovednosť za prerušenie spojenia v dôsledku vybitých alebo starých batérií, ani pri prekročení dosahu Bluetooth® signálu.
- ▶ Pred uvedením do prevádzky dodržte aj zodpovedajúce predpisy danej krajiny.

### Nastavenie hlasitosti



Vysoká hlasitosť a príliš dlhé počúvanie môžu trvalo poškodiť sluch.

- ▶ Pred nasadením slúchadiel AMIRON 200 nastavte hlasitosť na minimum. Až potom ju zvýšte.
- ▶ V prípade zvonenia v ušiach znížte hlasitosť. V prípade potreby sa poraďte lekárom.
- ▶ Príliš vysoká hlasitosť môže poškodiť sluch, najmä pri dlhom počúvaní.
- ▶ Ako pravidlo platí: čím vyššia hlasitosť, tým kratší čas počúvania.

### Čistenie

- ▶ Z hygienických a zdravotných dôvodov čistite slúchadlá pravidelne, najmä po kontakte s vlhkosťou alebo pri znečistení.

### Poškodenie kvapalinami

Vniknutie kvapaliny môže slúchadlá AMIRON 200 poškodiť.

- ▶ Dávajte pozor, aby do zariadenia AMIRON 200 neprenikli žiadne tekutiny (napr. pri čistení).
- ▶ Nepoužívajte čistiace prostriedky s obsahom rozpúšťadla ani agresívne čistiace prostriedky.

### Nebezpečenstvo prehltnutia

- ▶ Malé časti, ako sú časti výrobku, obalu a príslušenstvo, uchovávajte mimo dosahu detí a domácich zvierat. V prípade prehltnutia hrozí nebezpečenstvo udusenía!

### Napájací a pripojovací kábel

- ▶ Na nabíjanie a pripojenie k notebooku používajte len dodávaný kábel.

### Používanie akumulátorov

#### Nebezpečenstvo spôsobené teplom, vodou a mechanickým namáhaním

Pri nadmernom teple, pôsobení vody a príliš vysokom mechanickom namáhaní hrozí nebezpečenstvo výbuchu, vzniku nadmerného tepla, ohňa, dymu alebo plynu. To môže spôsobiť poranenia a nevratné poškodenie akumulátora.

- ▶ Nevystavujte akumulátor nadmernému teplu, ohňu alebo extrémne nízkemu tlaku vzduchu.
- ▶ Akumulátor nevystavujte mechanickému tlaku (napr. stlačeniu).
- ▶ Neotvárajte kryt a nevyberajte akumulátor.
- ▶ Na nabíjanie akumulátora pomocou integrovaného USB konektora typu C používajte iba napájací adaptér 5 V, ktorý spĺňa normu USB 2.0/3.0.

### Skladovanie akumulátorov

- ▶ Ak sa akumulátor dlhší čas nepoužíva, nabite ho približne na 50 % kapacity a skladujte pri teplote do max. 30 °C.

### Nabíjanie

- ▶ Po úplnom nabití odpojte USB kábel od nabíjačky.

### Okolité podmienky

- ▶ Nevystavujte AMIRON 200 dažďu, snehu, vlhkosti ani kvapalinám.

## OBSAH BALENIA

- ▶ Nabíjacie puzdro
- ▶ Slúchadlá L/R
- ▶ Nabíjací kábel USB-C na USB-A
- ▶ Stručný návod
- ▶ Brožúra o dodržiavaní predpisov

## VYBRATIE Z OBALU A NASADENIE

- ▶ Vyberte slúchadlá z nabíjacieho puzdra. Odstráňte ochrannú fóliu z nabíjacích kontaktov pod každým slúchadlom. Potom ich môžete vložiť späť do nabíjacieho puzdra a úplne nabiť akumulátor. Pozri tiež kapitolu „Nabíjanie“.



- ▶ Umiestnite slúchadlo na ucho.



- ▶ Slúchadlo je nasadené správne, ak voľne a pohodlne leží na uchu.

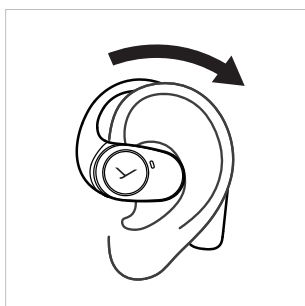

- ▶ Správna poloha.

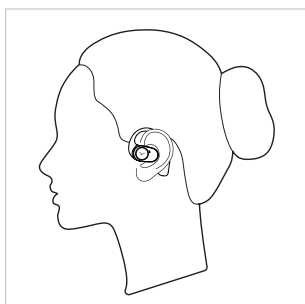

## NABÍJANIE BATÉRIÍ

Slúchadlá sa nabíjajú z akumulátora nabíjacieho puzdra. Na nabíjanie akumulátora používajte iba dodaný USB kábel. Pred prvým použitím zariadenia AMIRON 200 úplne nabite akumulátory v puzdre aj v slúchadlách.

- ▶ Vložte slúchadlá do nabíjacieho puzdra.
- ▶ Zatvorte veko a zapojte USB kábel na nabíjanie do konektora na nabíjacom puzdre.
- ▶ Päť minút nabíjania poskytne 90 minút prehrávania. Pri plne nabitých slúchadlách je k dispozícii až 11 hodín celkovej doby prehrávania. S nabíjacím puzdrom ďalších 25 hodín.
- ▶ Prípadne môžete nabíjacie puzdro položiť na bezdrôtovú nabíjaciú stanicu.

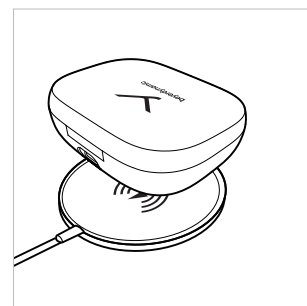
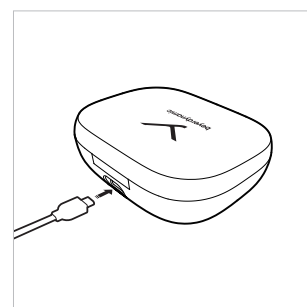

## Pokyny k životnosti lítiovo-iónových akumulátorov

- ▶ Po úplnom nabití odpojte USB kábel od nabíjacieho puzdra aj zariadenia.
- ▶ **UPOZORNENIE!** Vysoké teploty, najmä v kombinácii s vysokým stavom nabitia, môžu spôsobiť nezvratné poškodenie.
- ▶ Ak sa akumulátor dlhší čas nepoužíva alebo skladuje, odporúča sa nabiť ho približne na 50 % a skladovať pri teplotách do max. 30 °C.
- ▶ Po použití zariadenie s akumulátorovým napájaním vypnite.

## APLIKÁCIA BEYERDYNAMIC

Aplikácia beyerdynamic umožňuje individuálne ovládanie vášho zariadenia AMIRON 200.

- ▶ Stiahnite si aplikáciu beyerdynamic z App Store (pre zariadenia iOS) alebo z Google Play (pre zariadenia Android).

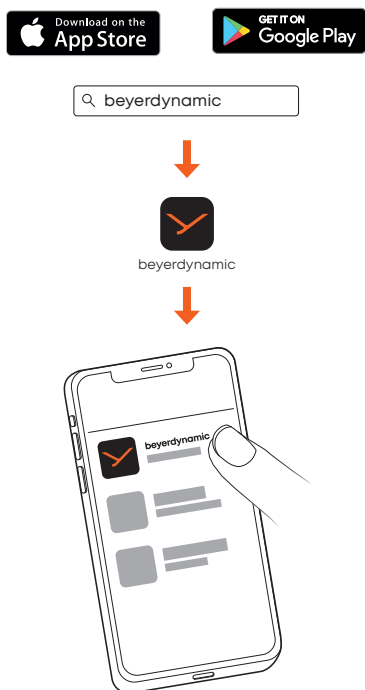

- ▶ Pomocou aplikácie beyerdynamic môžete vykonávať prispôsobené prevádzkové nastavenia a aktualizácie softvéru.
- ▶ Tieto nastavenia sa uložia v zariadení AMIRON 200, aby ste ich mohli využívať s akýmkoľvek prehrávacím zariadením pripojeným k zariadeniu AMIRON 200.

## OVLÁDACIE PRVKY

- 1 vonkajší LED indikátor
- 2 multifunkčné tlačidlo (MFB)
- 3 vnútorný LED indikátor
- 4 ovládacia plocha

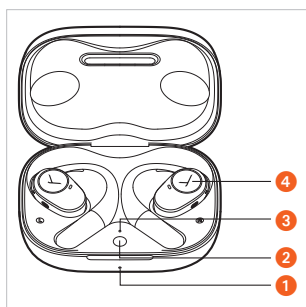

## OBSLUHA

Slúchadlá môžete ovládať jemným poklepaním na ovládaciu plochu.

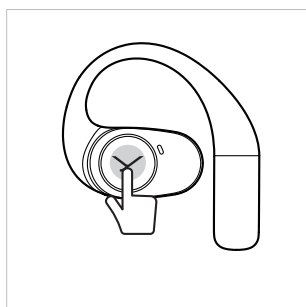

## Vytvorenie spojenia

Pred použitím musíte AMIRON 200 spárovať s mobilným telefónom alebo iným Bluetooth® zariadením. Postup párovania sa môže líšiť v závislosti od zariadenia.

- ▶ Pozrite si návod na použitie zariadenia, s ktorým chcete AMIRON 200 spárovať.

- ▶ Ak sú obe slúchadlá v nabíjacom puzdre, podržte multifunkčné tlačidlo na nabíjačke 5 sekúnd ( ), kým LED indikátor vo vnútri nezačne striedavo blikat' načerveno a nabiele.



- ▶ Ak slúchadlá nie sú v nabíjacom puzdre, jednoducho 5-krát ťuknite na ľavé alebo pravé slúchadlo, ( ), aby ste ich prepli do párovacieho režimu.

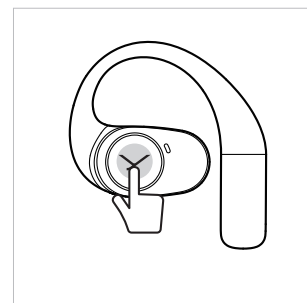

- ▶ Na svojom smartfóne vyberte „AMIRON 200“ zo zoznamu dostupných zariadení.

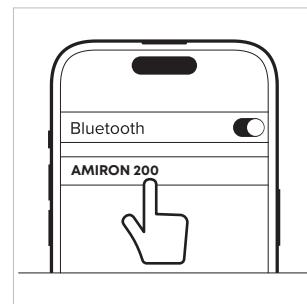

## Pokyny

- ▶ Pri prvom otvorení nabíjacieho puzdra sa AMIRON 200 automaticky prepne do párovacieho režimu.
- ▶ Ak vložíte slúchadlá späť do nabíjacieho puzdra, spojenie sa automaticky preruší.
- ▶ Pri opätovnom otvorení nabíjacieho puzdra sa slúchadlá automaticky pripoja k naposledy pripojenému zariadeniu.
- ▶ Ak sú slúchadlá už pripojené k jednému zariadeniu a chcete pridať nové, 5-krát ťuknite na ovládaciu plochu ( ) jedného zo slúchadiel, aby sa spustil párovací režim. Potom v zozname zariadení na novom zariadení vyberte „beyerdynamic AMIRON 200“. Slúchadlá môžu byť súčasne pripojené k dvom zariadeniam.
- ▶ Ak sa slúchadlá dostanú mimo dosahu Bluetooth®, spojenie sa preruší. Ak sa do 5 minút vrátite do dosahu, spojenie sa obnoví automaticky. V opačnom prípade je potrebné spojenie nadviazať ručne.

## Vymazanie zoznamu párovania

- ▶ Vložte obe slúchadlá do nabijacieho puzdra. Dvakrát stlačte multifunkčné tlačidlo na nabíjačke a pri druhom stlačení ho podržte 6 sekúnd (●■■■■), aby ste vymazali zoznam spárovaných zariadení. LED na vonkajšej strane nabijacieho puzdra bude 3 sekundy svietiť na bielo a následne blikať červeno a bielo. Slúchadlá sa nachádzajú v párovacom režime.

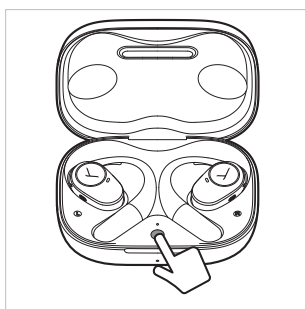

## Zapnutie/vypnutie

- ▶ AMIRON 200 sa automaticky zapne po otvorení nabijacieho puzdra.

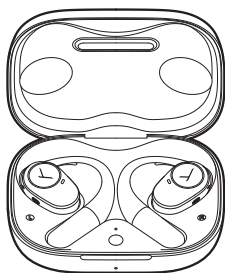

- ▶ AMIRON 200 sa automaticky vypne po vložení slúchadiel do nabijacieho puzdra a zatvorení veka.



- ▶ **Bez nabijacieho puzdra**

### Vypnutie:

Slúchadlá je možné vypnúť len po jednom. Ťuknite 3-krát na ľavé alebo pravé slúchadlo a po 3. ťuknutí podržte ovládaciu plochu na 2 sekundy (●■■■■). Ozve sa hlasová správa „Power off“.

### Zapnutie:

Slúchadlá je možné zapnúť len po jednom. Ťuknite na pravé alebo ľavé slúchadlo a podržte ovládaciu plochu 2 sekundy (■■■). Ozve sa hlasová správa „Power on“.

- ▶ AMIRON 200 sa automaticky vypne, ak sa slúchadlá nepoužívajú 10 minút alebo dlhšie. Tento časový interval je možné zmeniť v aplikácii beyerdynamic.

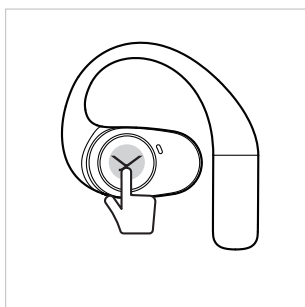

## Prehrávanie médií

- ▶ Ťuknite 1-krát (●) na ovládaciu plochu, aby ste spustili alebo pozastavili prehrávanie.
- ▶ Ťuknite dvakrát na **pravé** slúchadlo (●●) pre preskočenie na **nasledujúcu** skladbu.
- ▶ Ťuknite dvakrát na **ľavé** slúchadlo (●●) pre návrat na **predchádzajúcu** skladbu.

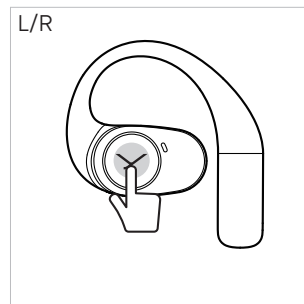

## Spustenie hlasového asistenta

- ▶ Ťuknite 2-krát a pri druhom ťuknutí (●■■) podržte ovládaciu plochu pre spustenie hlasového asistenta.

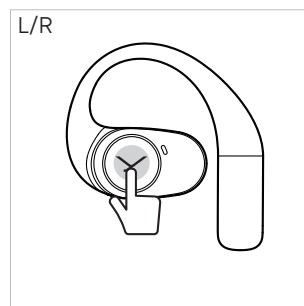

## Nastavenie hlasitosti

- ▶ Ak chcete **zvýšiť** hlasitosť, podržte ovládaciu plochu na **pravom** slúchadle (■■■).
- ▶ Ak chcete **znižit'** hlasitosť, podržte ovládaciu plochu na **ľavom** slúchadle (■■■).

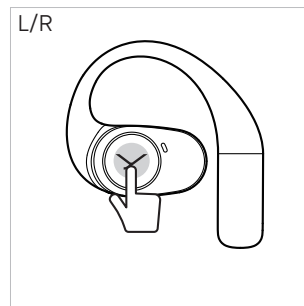

## Telefonovanie

- ▶ Ťuknite 1-krát (●), aby ste prijali prichádzajúci hovor alebo prepínali medzi dvoma aktívnymi hovormi.
- ▶ Ak chcete ukončiť hovor, ťuknite 2-krát (●●).
- ▶ Ak chcete odmietnuť hovor, ťuknite 2-krát (●●).

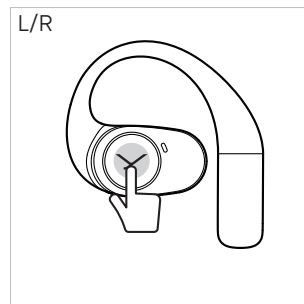

## Obnovenie výrobných nastavení

Pri obnovení výrobných nastavení sa vymažú všetky osobné údaje!

Existujú dva spôsoby, ako obnoviť výrobné nastavenia:

1. V aplikácii beyerdynamic kliknite na ikonu nastavení > [Výrobné nastavenia], aby ste obnovili výrobné nastavenia.
2. Vložte slúchadlá do nabíjacieho puzdra a podržte multifunkčné tlačidlo 12 sekúnd, ( ) kým LED indikátor vo vnútri nabíjacieho puzdra nezaskvieť na červeno na 2 sekundy.

## Prehľad obslužných funkcií

Slúchadlá na uchu	Ovládanie na slúchadle
Prepnutie do párovacieho režimu	▶ 5-krát ťuknite na pravé <b>alebo</b> ľavé slúchadlo ( )
Zapnutie	▶ 1-krát ťuknite na ľavé <b>alebo</b> pravé slúchadlo a podržte 2 sekundy ( )
Vypnutie	▶ 3-krát ťuknite na pravé <b>alebo</b> ľavé slúchadlo a pri treťom ťuknutí podržte ( )
Spustenie/zastavenie prehrávania médií	▶ 1-krát ťuknite ( )
Prehranie predchádzajúcej skladby	▶ 2-krát ťuknite na <b>ľavé</b> slúchadlo ( )
Prehranie nasledujúcej skladby	▶ 2-krát ťuknite na <b>pravé</b> slúchadlo ( )
Spustenie hlasového asistenta	▶ 2-krát ťuknite na pravé <b>alebo</b> ľavé slúchadlo a pri druhom ťuknutí podržte ( )
Prijatie hovoru/prepnutie medzi dvoma hovormi	▶ 1-krát ťuknite ( )
Položenie/odmietnutie hovoru	▶ 2-krát ťuknite ( )
Zvýšenie hlasitosti	▶ 1-krát ťuknite na <b>pravé</b> slúchadlo a podržte ( )
Zníženie hlasitosti	▶ 1-krát ťuknite na <b>ľavé</b> slúchadlo a podržte ( )
Obe slúchadlá v nabíjacom puzdre	Ovládanie na nabíjacom puzdre
Prepnutie do párovacieho režimu	▶ Multifunkčné tlačidlo stlačte na 5 sekúnd ( ), kým LED indikátor vo vnútri puzdra nezačne striedavo blikať červeno a bielo
Vymazanie zoznamu párovania	▶ Multifunkčné tlačidlo stlačte 2-krát a pri druhom stlačení ho podržte 6 na sekúnd ( )
Obnovenie výrobných nastavení	▶ Multifunkčné tlačidlo podržte 12 sekúnd ( )

## Prehľad LED indikátorov

### Vo vnútornej strane nabíjacieho puzdra

- ● ● ● ● Režim párovania
- ○ ○ Zariadenie je zapnuté a pripojené

Keď sa slúchadlá vložia do nabíjacieho puzdra, LED indikátor zasvieti 5 sekúnd a zobrazí stav nabitia:

- ▬ Stav nabitia akumulátora 1% – 30%
- ▬ Stav nabitia akumulátora 31% – 100%

### Na vonkajšej strane nabíjacieho puzdra

Pri nabíjaní

- ● ● Stav nabitia akumulátora 1% – 30%
- ○ ○ Stav nabitia akumulátora 31% – 99%
- ▬ Stav nabitia akumulátora 100%

- ▶ Keď otvoríte a znova zatvoríte nabíjacie puzdro, LED svieti 5 sekúnd a zobrazí stav akumulátora nabíjacieho puzdra.

Bez nabíjania

- ▬ Stav nabitia akumulátora 1% – 30%
- ▬ Stav nabitia akumulátora 31% – 100%

## Čistenie

- ▶ Slúchadlá AMIRON 200 pravidelne čistite mäkkou handričkou, ktorá nepúšťa vlákna. V prípade potreby ju môžete navlhčiť vlažnou vodou. Dávajte pozor, aby sa do telesa ani do meniča zvuku nedostala žiadna tekutina.
- ▶ Nepoužívajte čistiace prostriedky s obsahom rozpúšťadiel, pretože môžu poškodiť povrch.

## RIEŠENIE PROBLÉMOV

Problém	Príčina	Riešenie
AMIRON 200 sa nedá zapnúť	▶ Akumulátor je vybitý alebo takmer vybitý	▶ Nabite akumulátor
Nevychádza žiadny zvuk	▶ Nie je k dispozícii pripojenie Bluetooth®	▶ Pripojte AMIRON 200 k prehrávaciemu zariadeniu
AMIRON 200 sa nezobrazuje v zozname dostupných Bluetooth® zariadení v prehrávači	▶ AMIRON 200 je vypnutý ▶ AMIRON 200 nie je v režime pripojenia ▶ K dispozícii je už pripojenie Bluetooth® k inému prehrávaciemu zariadeniu	▶ Zapnite AMIRON 200 ▶ Prepnite AMIRON 200 do režimu pripojenia ▶ Zrušte Bluetooth® pripojenie k inému zariadeniu a pripojte AMIRON 200 k požadovanému zariadeniu

Prehrávanie je príliš tiché, hoci je AMIRON 200 nastavené na maximum	▶ Vstupný zvukový signál je príliš slabý	▶ Zvýšte hlasitosť prehrávania na prehrávači
Rozsah je príliš krátky alebo je spojenie prerušené	▶ Dochádza k rušeniu s inými zariadeniami	▶ Vzdialte sa od Wi-Fi routerov a mikrovlniek ▶ Dávajte pozor, aby medzi prehrávačom a AMIRON 200 nebolo vaše telo.

## POMOC PRI PROBLÉMOCH / FAQ

Odpovede na ďalšie často kladené otázky a problémy nájdete na tejto internetovej adrese:

<https://www.beyerdynamic.com/faq>

## REGISTRÁCIA VÝROBKU

Na internete pod <https://www.beyerdynamic.com/service> môžete registrovať váš AMIRON 200 pri zadaní sériového čísla.

## LIKVIDÁCIA

- ▶ Tento symbol na výrobku, v návode na obsluhu alebo na obale znamená, že elektrické a elektronické zariadenia na konci svojej životnosti musia byť likvidované oddelene od zmesového odpadu.
- ▶ Použité zariadenia vždy likvidujte podľa platných predpisov.



### Iba pri predaji v rámci EÚ:

- ▶ Na spätný zber starých zariadení sú k dispozícii bezplatné zberné miesta a bezplatné odovzdanie u spoločnosti beyerdynamic, prípadne aj ďalšie miesta na opätovné využitie. Adresy môžete získať od miestnej samosprávy alebo obecného úradu.
- ▶ Predajcovia elektronických zariadení sú zásadne povinní bezplatne prevziať staré elektrické a elektronické zariadenia. Táto povinnosť sa vzťahuje aj na predaj prostredníctvom prostriedkov komunikácie na diaľku.

### Likvidácia akumulátorov

- ▶ Batérie/akumulátory po použití likvidujte oddelene od výrobku podľa platných predpisov. Nesmú sa vyhadzovať do zmesového odpadu. Vrátanie je bezplatné pre spotrebiteľov/konečných používateľov.
- ▶ Pred likvidáciou vyberte akumulátor/batériu.

Konečný používateľ nemôže z tohto výrobku vybrať akumulátor/batériu bez poškodenia. Obráťte sa na spoločnosť beyerdynamic alebo sa poraďte s nezávislým odborným personálom. Odborným spôsobom vybraný akumulátor/batéria sa musí odložiť do určeného kontajnera so zalepenými pólmami; nesmie sa vyhodiť do zmesového odpadu ani komunálneho odpadu.

## EÚ VYHLÁSENIE O ZHODE

Spoločnosť beyerdynamic GmbH & Co. KG týmto vyhlasuje, že zariadenie na rádiový prenos je v súlade so smernicou EÚ 2014/53/EÚ a smernicou EÚ 2011/65/EÚ.

- ▶ Úplný text vyhlásenia o zhode EÚ je k dispozícii na nasledujúcej internetovej adrese:  
<https://www.beyerdynamic.com/cod>

## TECHNICKÉ ÚDAJE

Frekvenčný rozsah Bluetooth®	2,402 – 2,480 GHz
Vysielací výkon	12 dBm (Bluetooth®)
Rozsah teploty nabíjania	0 až +35 °C
Rozsah prevádzkových teplôt	0 až +35 °C

- ▶ Podrobné informácie o technických údajoch nájdete na internete na adrese:  
<https://www.beyerdynamic.com/amiron-200>.

## ZÁRUČNÉ PODMIENKY

Spoločnosť beyerdynamic poskytuje obmedzenú záruku na originálny výrobok beyerdynamic, ktorý ste zakúpili.

- ▶ Podrobné informácie o záručných podmienkach spoločnosti beyerdynamic nájdete na internete na adrese:  
<https://www.beyerdynamic.com/service/warranty>

## OCHRANNÁ ZNÁMKA

Slovná ochranná známka Bluetooth® a logá sú registrované ochranné známky spoločnosti Bluetooth® SIG, Inc. a akékoľvek použitie týchto ochranných známok spoločnosťou beyerdynamic je licencované. Ostatné značky a obchodné názvy patria ich zodpovedajúcim vlastníkom.

USB typu A, USB typu B a USB typu C sú ochranné známky spoločnosti USB Implementers.

## SOFTVÉR TRETÍCH STRÁN

Ďalšie informácie o použiteľnom softvéri tretích strán nájdete na:

[https://www.beyerdynamic.com/media/downloads/headphones/manual/Licenses\\_amiron200.md](https://www.beyerdynamic.com/media/downloads/headphones/manual/Licenses_amiron200.md)

## 目次

<b>安全上のご注意</b> .....	<b>136</b>
適切な使用方法 .....	136
音量設定 .....	136
清掃 .....	136
水分による損傷 .....	136
誤飲の危険 .....	136
電源ケーブルおよび接続ケーブル .....	136
バッテリーの使用 .....	136
バッテリーの保管 .....	136
充電 .....	136
周囲環境条件 .....	136
<b>梱包内容</b> .....	<b>137</b>
<b>開封と装着</b> .....	<b>137</b>
<b>バッテリーの充電</b> .....	<b>137</b>
リチウムイオンバッテリーの寿命に関する注意事項 .....	137
<b>BEYERDYNAMIC アプリ</b> .....	<b>138</b>
<b>操作要素</b> .....	<b>138</b>
<b>操作</b> .....	<b>138</b>
カップリングの確立 .....	138
カップリングリストの削除 .....	139
電源のオン/オフ .....	139
メディアの再生 .....	139
言語アシスタントをオンにする .....	139
音量設定 .....	139
電話 .....	139
工場出荷時の設定にリセット .....	140
操作機能一覧 .....	140
LED 表示の概要 .....	140
清掃 .....	140
<b>トラブルシューティング</b> .....	<b>140</b>
問題が生じた際のサポート / FAQ .....	141
<b>製品登録</b> .....	<b>141</b>
<b>廃棄処分</b> .....	<b>141</b>
バッテリーの廃棄 .....	141
<b>EU 適合宣言</b> .....	<b>141</b>
<b>技術データ</b> .....	<b>141</b>
<b>保証条件</b> .....	<b>141</b>
<b>登録商標</b> .....	<b>141</b>
<b>他社製ソフトウェア</b> .....	<b>141</b>

このたびは beyerdynamic 社製 AMIRON 200 オープン型トゥルーワイヤレスイヤホンをお買い上げいただき、誠にありがとうございます。本製品をご使用になる前に必ずこの情報をよくお読みください。

## 安全上のご注意

- ▶ AMIRON 200 をご使用になる前に、必ず本取扱説明書をよくお読みください。
- ▶ そこで与えられたすべての注意事項、特に AMIRON 200 の安全な使用に関わる注意事項に注意を払ってください。
- ▶ AMIRON 200 イヤホンに欠陥がある場合は使用しないでください。

## 適切な使用方法

- ▶ 製品の取扱説明書に記載されている以外の方法で AMIRON 200 を使用しないでください。AMIRON 200 が、不注意な使い方や不適切な使い方、間違った使い方や指定された AMIRON 200 の使用目的に沿わない使い方をしたために機器の損傷や人身の負傷を招くことがあっても、beyerdynamic GmbH & Co. KG はそれに対していかなる責任も負いません。
- ▶ beyerdynamic GmbH & Co. KG は、USB 仕様に準拠していない USB 機器の損傷について責任を負いません。
- ▶ beyerdynamic GmbH & Co. KG は、空のバッテリーまたは古いバッテリーによる接続の切断や、Bluetooth® の圏外に出たことに起因する損害については責任を負いません。
- ▶ 使用を開始する前に、各国で適用されている規則もご確認ください。

## 音量設定



大音量で長時間ヘッドホンを使用すると、聴覚が永続的に損なわれるおそれがあります。

- ▶ AMIRON 200 を使い始める前に、音量を最小に設定してください。その後で初めて音量を上げてください。
- ▶ 耳鳴りがする場合には音量を下げてください。必要に応じて医師に相談してください。
- ▶ 特に長時間聴く場合、過剰な音量は聴覚にダメージを与えるおそれがあります。
- ▶ 原則として、音量の大きさに応じて使用時間を短くすることをお勧めします。

## 清掃

- ▶ 衛生上かつ健康上の理由から定期的に、特に湿気または水分に触れた後や汚れた場合にはイヤホンを清掃してください。

## 水分による損傷

水分が入り込むと、AMIRON 200 が損傷するおそれがあります。

- ▶ 水分が (例えば、クリーニングのときなどに) AMIRON 200 に入り込むことがないように、注意してください。
- ▶ 溶剤を含んでいるか浸食性のある洗剤は使用しないでください。

## 誤飲の危険

- ▶ 製品、包装材、アクセサリー等の小さな部品をお子様やペットから遠ざけてください。誤って飲み込むと窒息する危険があります!

## 電源ケーブルおよび接続ケーブル

- ▶ 充電ケースを接続する際は、充電の場合も、ノートパソコンを接続する場合も、付属のケーブルのみを使用してください。

## バッテリーの使用

### 熱、水分、機械的負荷による危険

高温、水分、過度な機械的負荷が生じると、爆発、熱、火災、煙、ガスの発生の危険があります。これによって、怪我や、回復不能なバッテリーの損傷が生じることがあります。

- ▶ バッテリーを過度に高温な場所、火、極めて低い気圧環境にさらさないでください。
- ▶ バッテリーに機械的負荷を与えないでください (挟む等)。
- ▶ ハウジングを開かないでください。バッテリーを分解しないでください。
- ▶ 内蔵された USB Type C ソケットでバッテリーを充電するには、必ず USB 2.0/3.0 規格に準拠した 5V 電源ユニットを使用してください。

## バッテリーの保管

- ▶ バッテリーを長期間使用しない場合には、充電量を最大容量の約 50 パーセントにして、30 °C 以下の温度でバッテリーを保管してください。

## 充電

- ▶ 電池の充電が完了したら、USB 接続ケーブルを充電器から取り外してください。

## 周囲環境条件

- ▶ AMIRON 200 を雨や雪、水分または湿気にさらさないでください。



## 梱包内容

- ▶ 充電ケース
- ▶ イヤホン 左/右
- ▶ 充電ケーブル USB-C to USB-A
- ▶ クイックスタートガイド
- ▶ コンプライアンスパンフレット

## 開封と装着

- ▶ 充電ケースからイヤホンを取り出します。各イヤホンの下にある充電接点のフィルムを取り外します。その後、イヤホンを充電ケースに戻し、バッテリーをフル充電することができます。「充電」の章も参照してください。



- ▶ イヤホンを耳に装着します。

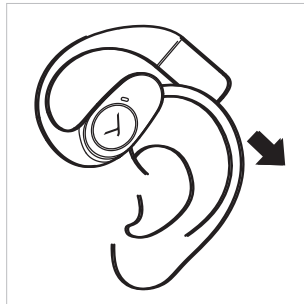

- ▶ イヤホンは耳に軽くかかると正しくフィットします。

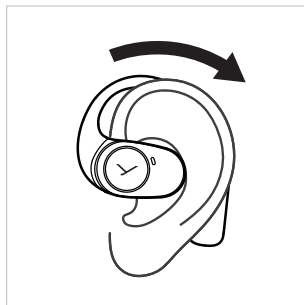

- ▶ 正しいフィット。

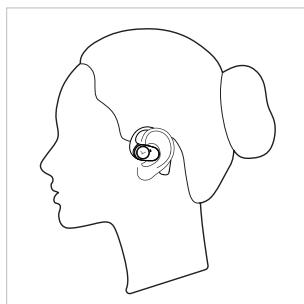

## バッテリーの充電

イヤホンは充電ケース内のバッテリーで充電されます。バッテリーの充電の際には、付属の USB ケーブルのみをご使用になることをお勧めします。

AMIRON 200 を初めてお使いになる前に、充電ケースとイヤホンのバッテリーをフルに充電してください。

- ▶ イヤホンを充電ケースに入れます。
- ▶ カバーを閉め、USB ケーブルを充電ケースのソケットに充電するために接続してください。
- ▶ イヤホンは 5 分の充電で 90 時間の使用が可能です。フル充電されたイヤホンでは、合計 11 時間の使用が可能です。充電ケースを使用すれば、さらに 25 時間使用できます。
- ▶ あるいは、充電ケースをワイヤレス充電ステーションに置くこともできます。

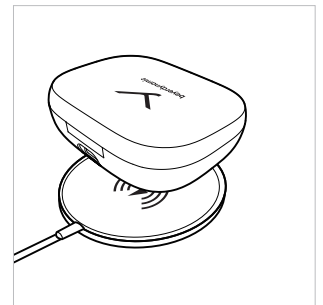
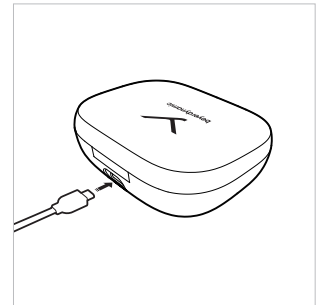

## リチウムイオンバッテリーの寿命に関する注意事項

- ▶ フルに充電されたら、充電ケースと製品の USB ケーブルを取り外してください。
- ▶ **注意!**特にバッテリー残量が多い状態で高温にさらすと、不可逆的な損傷をもたらされる可能性があります。
- ▶ バッテリーを長期間使用しないために保管する場合は、バッテリー残量を約 50 %にして、30 °C 以下の環境で保管するようにしてください。
- ▶ 使用後は、バッテリー式製品の電源を切ってください。

## BEYERDYNAMIC アプリ

beyerdynamic アプリを使えば、AMIRON 200 をより個別にコントロールできます。

- ▶ App Store (iOS 機器用) または Google Play (Android 機器用) から beyerdynamic アプリをダウンロードしてください。

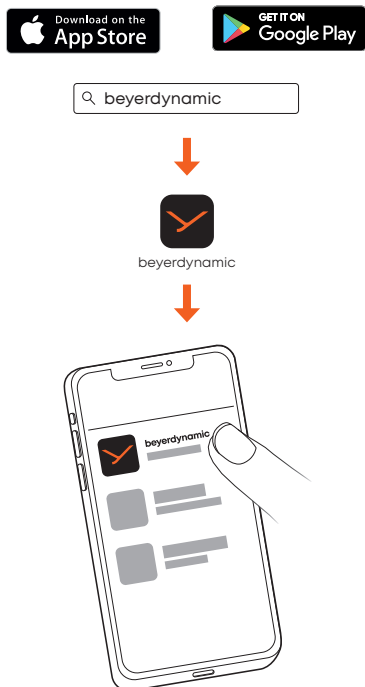

- ▶ beyerdynamic アプリを使用すると、カスタマイズされた操作設定やソフトウェアアップデートを行うことができます。
- ▶ これらの設定は AMIRON 200 に保存され、AMIRON 200 に接続された再生機器で楽しむことができます。

## 操作要素

- 1 LED 表示外側
- 2 マルチファンクションボタン (MFB)
- 3 LED 表示内側
- 4 コントロールサーフェス

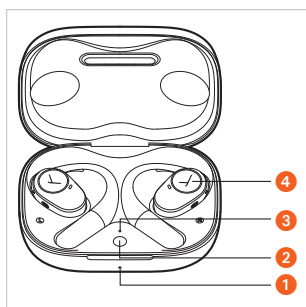

## 操作

イヤホンは、コントロールサーフェスを軽くタップすることで操作できます。

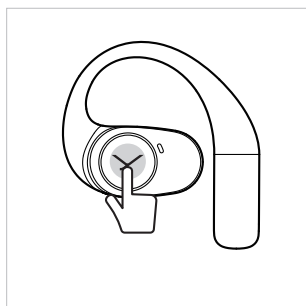

## カップリングの確立

AMIRON 200 を初めて使用する前に、AMIRON 200 をお使いの携帯電話または他の Bluetooth® 対応機器とカップリングする必要があります。カップリング方法は、機器により異なります。

- ▶ AMIRON 200 とカップリングする機器の取扱説明書に従ってください。

- ▶ 両方のイヤホンが充電ケースに入っている場合、充電器のマルチファンクションボタンを 5 秒間 (●●●●●)、充電器内の LED が赤色と白色に交互に点滅し始めるまで長押ししてください。

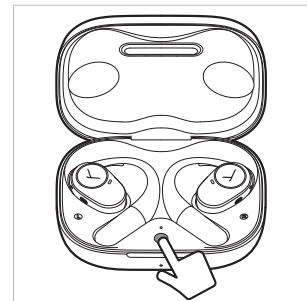

- ▶ イヤホンが充電ケースに入っていない場合は、左または右のイヤホンを 5 回 (●●●●●) タップするだけで、イヤホンがカップリングモードになります。

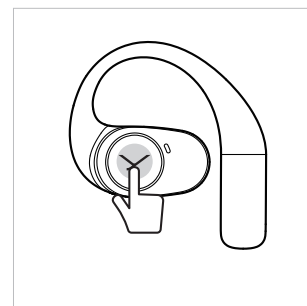

- ▶ スマートフォンのカップリングリストから「AMIRON 200」を選択します。



## 注意事項

- ▶ 初めて充電ケースを開けると、AMIRON 200 は自動的にカップリングモードになります。
- ▶ イヤホンを充電ケースに戻すと、接続は自動的に切断されます。
- ▶ 充電ケースを開けると、イヤホンは最後に接続した機器に接続されます。
- ▶ イヤホンが機器に接続されていて、新しい機器を追加したい場合は、2 つのイヤホンのうち 1 つのコントロールサーフェスを 5 回 (●●●●●) タップして、イヤホンをカップリングモードにします。新しい機器のカップリングリストから「beyerdynamic AMIRON 200」を選択します。イヤホンは同時に 2 台の機器に接続できます。
- ▶ イヤホンが Bluetooth® カップリング範囲外にある場合、接続は切断されます。5 分以内にカップリング範囲に戻れば、接続は自動的に再確立されます。そうでない場合は、手動で接続を確立する必要があります。

## カップリングリストの削除

- ▶ 両方のイヤホンを充電ケースに入れます。充電器のマルチファンクションボタンを2回押ししてください。2回目には6秒間(●●●)長押しして、カップリングリストを削除します。充電ケースの外側のLEDが3秒間白色に点灯し、その後赤色と白色で点滅します。イヤホンはカップリングモードになっています。

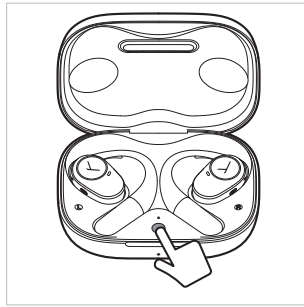

## メディアの再生

- ▶ 再生を開始または停止するには、1回(●)タップします。
- ▶ 次のタイトルを再生するには、右のイヤホンを2回(●●)タップします。
- ▶ 前のタイトルを再生するには、左のイヤホンを2回(●●)タップします。



## 電源のオン/オフ

- ▶ 充電ケースを開けると、AMIRON 200は自動的に電源が入ります。

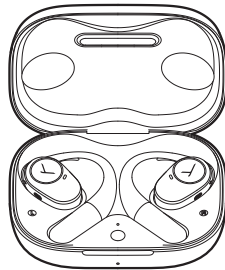

- ▶ イヤホンを充電ケースに入れてカバーを閉めると、AMIRON 200の電源は自動的に切れます。

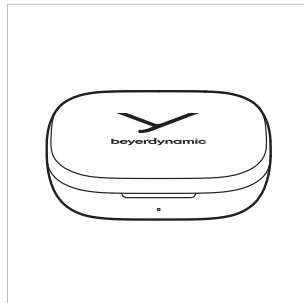

### 充電ケースなし

#### 電源を切る:

イヤホンは順番にしかオフにできません。左右いずれかのイヤホンを3回タップし、3回目のタップの後、コントロールサーフェスを2秒間(●●●)長押ししてください。「電源オフ」という音声アナウンスが聞こえます。

#### 電源を入れる:

イヤホンは順番にしかオンにできません。右または左のイヤホンをタップし、コントロールサーフェスを2秒間(●●●)長押ししてください。「電源オン」という音声アナウンスが聞こえます。

- ▶ イヤホンを10分以上使用しないと、AMIRON 200の電源が自動的に切れます。この期間は、beyerdynamicアプリでも変更できます。

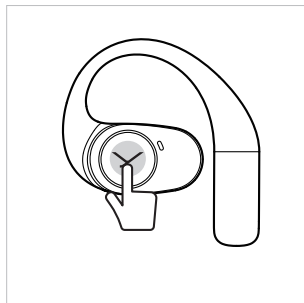

## 言語アシスタントをオンにする

- ▶ 2回タップし、2回目(●●●)にコントロールサーフェスを長押しすると、言語アシスタントが呼び出されます。



## 音量設定

- ▶ タップして、右(●●)を長押しして音量を上げます。
- ▶ タップして、左(●●)を長押しして音量を下げます。



## 電話

- ▶ かかってきた電話を受けるか、または通話中の2つの電話を切り替えるには、1回(●)タップします。
- ▶ 通話を終了するには、2回(●●)タップします。
- ▶ 通話を拒否するには、2回(●●)タップします。



## 工場出荷時の設定にリセット

工場出荷時の設定にリセットすると、個人的なデータがすべて削除されます！

工場出荷時の設定にリセットするには 2 つの方法があります。

1. beyerdynamic アプリで、[設定] > [工場出荷時の設定] のアイコンをクリックして、工場出荷時の設定にリセットします。
2. イヤホンを充電ケースに入れ、マルチファンクションボタンを 12 秒間 (■)、充電ケース内の LED が 2 秒間赤色に点灯するまで長押ししてください。

## 操作機能一覧

イヤホンを耳に装着	イヤホンでの操作
カップリングモードに切り替える	▶ 5 回右または左をタップ (●●●●●)
電源を入れる	▶ 1 回 左または右を 2 秒間タップ (■)
電源を切る	▶ 3 回右または左をタップし、3 回目を長押し (●●■)
メディア再生の開始/停止	▶ 1 回タップ (●)
前のタイトルを再生	▶ 2 回左をタップ (●●)
次のタイトルを再生	▶ 2 回右をタップ (●●)
言語アシスタントをオンにする	▶ 2 回右または左をタップし、2 回目を長押し (●■)
かかってきた電話を受ける/2 つの電話を切り替える	▶ 1 回タップ (●)
電話を切る/かかってきた電話を拒否	▶ 2 回タップ (●●)
音量を上げる	▶ 1 回右をタップし、長押し (■)
音量を下げる	▶ 1 回左をタップし、長押し (■)

両方のイヤホンが充電ケース内にある場合	充電ケースでの操作
カップリングモードに切り替える	▶ マルチファンクションボタンを 5 秒間押します (■)。充電器内側の LED が赤色と白色の交互に点滅するまで長押しします。
カップリングリストの削除	▶ マルチファンクションボタンを 2 回押し、2 回目は 6 秒間長押しします (●■)
工場出荷時の設定にリセット	▶ マルチファンクションボタン 12 秒間長押しします (■)

## LED 表示の概要

### 充電ケース内側

- カップリングモード
- 電源は入っていて、機器に接続されている

イヤホンを充電ケースに収納すると、LED が 5 秒間点灯し、イヤホンの充電状態を表示します。

- バッテリー残量 1 ~ 30 %
- バッテリー残量 31 ~ 100 %

### 充電ケース外側

#### 充電時

- バッテリー残量 1 ~ 30 %
- バッテリー残量 31 ~ 99 %
- バッテリー残量 100 %

▶ 充電ケースを開けて再び閉めると、LED が 5 秒間点灯し、充電ケースのバッテリー残量を表示します。

#### 充電なし

- バッテリー残量 1 ~ 30 %
- バッテリー残量 31 ~ 100 %

## 清掃

- ▶ AMIRON 200 イヤホンは、糸くずの出ない柔らかい布で定期的に拭いてください。必要であれば、ぬるま湯で湿らせても構いません。ハウジングやトランスデューサーに水が浸入しないように注意してください。
- ▶ 溶剤を含む洗剤は表面を破損するおそれがあるため、決して使用しないでください。

## トラブルシューティング

問題	原因	解決法
AMIRON 200 の電源が入らない	▶ 電池が切れているか、残量が少なくなっています	▶ バッテリーを充電してください
音声が出力できない	▶ Bluetooth® 接続が確立されていません	▶ AMIRON 200 を再生機器と接続してください
再生機器の利用可能な Bluetooth® 機器に AMIRON 200 が表示されない	▶ AMIRON 200 の電源が入っていません ▶ AMIRON 200 が接続モードになっていません ▶ 別の再生機器との Bluetooth® 接続がすでに存在しています	▶ AMIRON 200 をオンにしてください ▶ AMIRON 200 を接続モードにしてください ▶ 他の再生機器への Bluetooth® 接続を切り、AMIRON 200 を希望する機器に接続します
AMIRON 200 の音量が最大に設定されているが、再生音量が低すぎる	▶ 伝達される音声信号の音量が小さすぎます	▶ 再生機器の音量を上げます
機能する範囲が狭すぎるか、接続が中断される	▶ 他の機器との間に障害となるものがあります	▶ WLAN ルーターや電子レンジから離れます ▶ 再生機器と AMIRON 200 の間に体を入れないように注意してください。

## 問題が生じた際のサポート / FAQ

その他の頻繁に寄せられる問題や質問に対する回答は次のインターネットサイトでご覧いただけます。

<https://www.beyerdynamic.com/faq>

## 製品登録

インターネット <https://www.beyerdynamic.com/service> で、シリアル番号を入力してお使いの AMIRON 200 を登録できます。

## 廃棄処分

- ▶ 製品や説明書または包装に付いているこのアイコンは、使用済みとなった電気・電子機器を通常のごみとは別に、専用のリサイクル回収場で処分すべきであることを示しています。
- ▶ 使用済みの機器は、必ず適用される規則に従って廃棄してください。

### EU 内での買い上げに限り:

- ▶ beyerdynamic の無料回収ポイントや、その他のリユース用回収ポイントでは、古い機器の無料返却サービスをご利用いただけます。収集場所の住所は各市町村の自治体までお問い合わせください。
- ▶ 基本的に、電気機器の取扱店に対しては古くなった電子・電気機器の無償回収が義務づけられています。この義務は、ネット販売された場合にも適用されます。



## バッテリーの廃棄

- ▶ 使用済みのバッテリー/電池は、各市町村指定の廃棄方法に従い、製品から取り出してから廃棄してください。一般ごみに廃棄することはできません。消費者/エンドユーザーは無償で返却できます。
- ▶ 廃棄前に必ずバッテリー/電池を放電させてください。

本製品では、バッテリーを破壊させることなくエンドユーザーが製品からバッテリーを取り出すことはできません。beyerdynamic へお問い合わせいただくか、独立した専門業者にご相談ください。専門的に見て適切に取り出したバッテリー/電池は、両極にテープを貼って指定された容器に廃棄してください。家庭ごみまたは一般廃棄物に出さないでください。

## EU 適合宣言

beyerdynamic GmbH & Co. KG は、この無線送信機器が EU 指令 2014/53/EU および指令 2011/65/EU に準拠していることをここに宣言します。

- ▶ EU 適合EU宣言の全文は、以下のインターネットアドレスから入手可能: <https://www.beyerdynamic.com/cod>

## 技術データ

Bluetooth® 周波数範囲	2.402 ~ 2.480 GHz
送信電力	12 dBm (Bluetooth®)
充電温度範囲	0 ~ +35 °C
動作温度範囲	0 ~ +35 °C

- ▶ 詳細は以下のサイトをご覧ください。  
<https://www.beyerdynamic.com/amiron-200>

## 保証条件

beyerdynamic は、お買い求めになった純正の beyerdynamic 製品を制限付きで保証します。

- ▶ 詳細な注意事項については次のサイトに記載されている beyerdynamic の保証規定をご覧ください。  
<https://www.beyerdynamic.com/service/warranty>

## 登録商標

Bluetooth® ワードマークとロゴは、Bluetooth® SIG, Inc. の登録商標であり、beyerdynamic によるこのブランドの使用はライセンス許可を受けています。その他のブランドおよび商標は、該当所有者に属します。

USB Type-A、USB Type-B、USB Type-C は、USB Implementers の商標です。

## 他社製ソフトウェア

他社製

ソフトウェアに関する詳細情報は、以下のリンクをご参照ください。  
[https://www.beyerdynamic.com/media/downloads/headphones/manual/Licenses\\_amiron200.md](https://www.beyerdynamic.com/media/downloads/headphones/manual/Licenses_amiron200.md)

## 목차

<b>안전상의 주의사항</b> .....	<b>143</b>
규정에 따른 사용.....	143
볼륨 설정.....	143
청소.....	143
액체로 인한 손상.....	143
삼킬 위험.....	143
전원 및 연결 케이블.....	143
배터리 사용.....	143
배터리 보관.....	143
충전.....	143
환경 조건.....	143
<b>제공 범위</b> .....	<b>144</b>
<b>포장 풀기 및 착용</b> .....	<b>144</b>
<b>배터리 충전</b> .....	<b>144</b>
리튬 이온 배터리의 수명에 대한 참고 사항.....	144
<b>BEYERDYNAMIC 앱</b> .....	<b>145</b>
<b>리모컨 구성</b> .....	<b>145</b>
<b>조작</b> .....	<b>145</b>
페어링 설정.....	145
페어링 목록 삭제.....	146
켜기/끄기.....	146
미디어 재생.....	146
음성 도우미 켜기.....	146
볼륨 조절.....	146
통화.....	146
초기 설정으로 리셋.....	147
조작 기능 개요.....	147
LED 표시 개요.....	147
청소.....	147
<b>문제 해결</b> .....	<b>147</b>
<b>문제 해결/FAQ</b> .....	<b>148</b>
<b>제품 등록</b> .....	<b>148</b>
<b>폐기</b> .....	<b>148</b>
배터리 폐기.....	148
<b>EU 적합성 선언</b> .....	<b>148</b>
<b>기술 자료</b> .....	<b>148</b>
<b>보증 조건</b> .....	<b>148</b>
<b>등록 상표</b> .....	<b>148</b>
<b>타사 소프트웨어</b> .....	<b>148</b>

Beyerdynamic의 Open True Wireless 이어폰 AMIRON 200을 구매해 주셔서 감사합니다. 제품을 사용하기 전에 시간을 내어 이 정보를 주의 깊게 읽으십시오.

## 안전상의 주의사항

- ▶ AMIRON 200을 사용하기 전에 이 지침을 주의 깊게 빠짐없이 읽으십시오.
- ▶ 제공된 모든 주의사항, 특히 AMIRON 200의 안전한 사용에 관한 주의사항을 따르십시오.
- ▶ AMIRON 200 이어폰에 결함이 있는 경우 사용하지 마십시오.

## 규정에 따른 사용

- ▶ 이 제품 설명서에 설명된 방식이 아닌 다른 방식으로 AMIRON 200을 사용하지 마십시오. Beyerdynamic GmbH & Co. KG사는 AMIRON 200을 부주의하고 부적절하게, 잘못 사용하거나 지정한 목적 외의 방법으로 사용하여 발생한 AMIRON 200 손상 또는 인명 피해에 대한 책임을 지지 않습니다.
- ▶ Beyerdynamic GmbH & Co. KG는 USB 사양을 충족하지 않는 USB 장치의 손상에 대해 책임을 지지 않습니다.
- ▶ Beyerdynamic GmbH & Co. KG는 방전되었거나 오래된 배터리 또는 Bluetooth® 전송 범위 초과로 인한 연결 중단과 관련한 손상에 대해 책임을 지지 않습니다.
- ▶ 또한 처음으로 사용하기 전에 해당 국가별 규정을 준수하십시오.

## 볼륨 설정



높은 볼륨과 너무 긴 청취 시간은 청력을 영구적으로 손상시킬 수 있습니다.

- ▶ AMIRON 200을 착용하기 전에 볼륨을 최소로 설정하십시오. 착용 후 볼륨을 높이십시오.
- ▶ 이명이 들리는 경우 볼륨을 줄이십시오. 필요한 경우 의사와 상담하십시오.
- ▶ 너무 높은 볼륨으로 특히 장시간 청취할 경우 청각이 손상될 수 있습니다.
- ▶ 일반 원칙: 볼륨이 높을수록 청취 시간을 줄이십시오.

## 청소

- ▶ 위생과 건강을 위해 이어폰이 습기나 물에 닿은 후 또는 오염된 경우 정기적으로 청소하십시오.

## 액체로 인한 손상

액체가 유입되면 AMIRON 200이 손상될 수 있습니다.

- ▶ AMIRON 200에 액체가 유입되지 않도록 하십시오 (예: 청소할 때).
- ▶ 솔벤트 함유 세제 또는 자극성 세척제를 사용하지 마십시오.

## 삼킬 위험

- ▶ 포장 일부, 액세서리 부품 등 작은 물건은 어린이와 반려동물의 손이 닿지 않는 곳에 보관하십시오. 삼킬 경우 질식 위험이 있습니다!

## 전원 및 연결 케이블

- ▶ 충전을 위해 충전 케이스에 연결하거나 노트북에 연결하는 경우 제품과 함께 제공된 케이블만 사용하십시오.

## 배터리 사용

### 열, 물 및 기계적 부하로 인한 위험

열이나 물에 의한 부하, 기계적인 부하가 너무 크면 폭발, 열, 화재, 연기 또는 가스 발생의 위험이 있습니다. 부상을 입거나 배터리에 돌이킬 수 없는 손상이 발생할 수 있습니다.

- ▶ 배터리를 과도한 열, 화기 또는 매우 낮은 기압에 노출시키지 마십시오.
- ▶ 배터리가 기계적 부하(예: 압착)에 노출되지 않도록 하십시오.
- ▶ 하우징을 열거나 배터리를 제거하지 마십시오.
- ▶ 통합 USB 타입 C 소켓을 통해 배터리를 충전하려면 USB 2.0/3.0 표준사양과 일치하는 5V 전원 공급 장치만 사용하십시오.

## 배터리 보관

- ▶ 배터리를 장기간 사용하지 않을 경우 최대 충전 용량의 약 50%까지 충전하고 30°C 이하의 온도에서 배터리를 보관하십시오.

## 충전

- ▶ 배터리 충전이 완료된 후에는 USB 연결 케이블을 충전장치에서 분리하십시오.

## 환경 조건

- ▶ AMIRON 200을 비, 눈, 액체 또는 습기에 노출시키지 마십시오.

## 제공 범위

- ▶ 충전 케이스
- ▶ L/R 이어폰
- ▶ USB-C to USB-A 충전 케이블
- ▶ 요약 설명서
- ▶ 소책자

## 포장 풀기 및 착용

- ▶ 충전 케이스에서 이어폰을 꺼내십시오. 각 이어폰 아래에서 충전 접점 필름을 제거하십시오. 그러면 이어폰을 충전 케이스에 다시 넣고 배터리를 완전히 충전할 수 있습니다. "충전" 장 또한 참조하십시오.



- ▶ 이어폰을 귀에 착용하십시오.



- ▶ 이어폰이 귀에 가볍게 닿도록 착용하는 것이 올바른 착용 방법입니다.

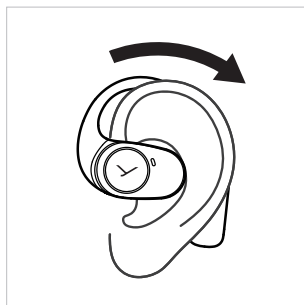

- ▶ 올바르게 착용되었습니다.

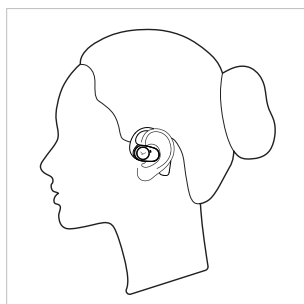

## 배터리 충전

이어폰은 충전 케이스의 배터리를 통해 충전됩니다. 배터리를 충전할 때는 제품과 함께 제공된 USB 케이블만 사용할 것을 권장합니다.

AMIRON 200을 처음으로 사용하기 전에 충전 케이스와 이어폰의 배터리를 완전히 충전하십시오.

- ▶ 이어폰을 충전 케이스에 넣으십시오.
- ▶ 뚜껑을 닫고 USB 케이블을 충전 케이스의 소켓에 꽂아 충전하십시오.
- ▶ 이어폰을 5분 충전하면 90분 동안 재생할 수 있습니다. 이어폰을 완전히 충전하면 최대 11시간 동안 재생할 수 있습니다. 충전 케이스를 사용하면 추가로 25시간 더 재생할 수 있습니다.
- ▶ 또는 충전 케이스를 무선 충전 스테이션을 사용해 충전할 수도 있습니다.

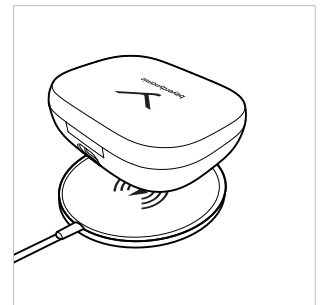
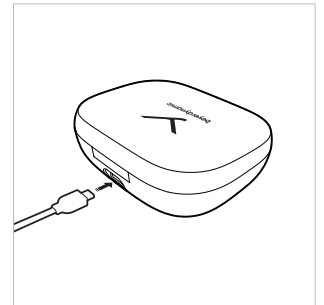

## 리튬 이온 배터리의 수명에 대한 참고 사항

- ▶ 배터리 충전이 완료된 후에 USB 케이블을 충전 케이스와 제품에서 분리하십시오.
- ▶ 주의! 고온, 특히 높은 충전 상태에서 돌이킬 수 없는 손상이 발생할 수 있습니다.
- ▶ 배터리를 장시간 사용하지 않거나 보관해야 하는 경우, 배터리를 약 50%로 충전하고 최대 30°C의 온도에서 보관하는 것이 좋습니다.
- ▶ 배터리로 작동되는 제품을 사용한 후에는 전원을 끄십시오.



## BEYERDYNAMIC 앱

Beyerdynamic 앱을 사용하면 AMIRON 200을 개별적으로 제어할 수 있습니다.

- ▶ App Store (iOS 기기) 또는 Google Play (안드로이드 기기)에서 beyerdynamic 앱을 다운로드하십시오.



- ▶ Beyerdynamic 앱을 사용하여 맞춤형 작동 설정 및 소프트웨어 업데이트를 수행할 수 있습니다.
- ▶ 이러한 설정은 AMIRON 200에 저장되므로 AMIRON 200에 연결된 모든 재생 장치에서 해당 설정이 유지됩니다.

## 리모컨 구성

- 1 외부 LED 표시
- 2 다기능 버튼 (MFB)
- 3 내부 LED 표시
- 4 조작 표면

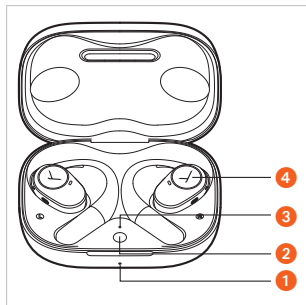

## 조작

조작 표면을 가볍게 탭하여 이어폰을 조작할 수 있습니다.

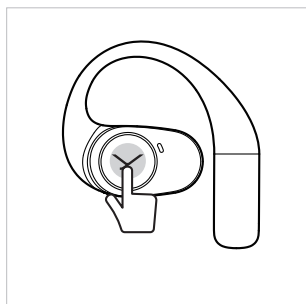

## 페어링 설정

AMIRON 200을 사용하려면 먼저 AMIRON 200을 휴대전화 또는 기타 Bluetooth® 지원 장치와 페어링해야 합니다. 페어링 과정은 장치에 따라 다를 수 있습니다.

- ▶ AMIRON 200을 페어링할 장치의 사용 설명서를 참조하십시오.

- ▶ 양쪽 이어폰이 모두 충전 케이스에 있는 경우 충전기 내부의 LED가 빨간색과 흰색으로 번갈아 점멸할 때까지 충전기의 다기능 버튼을 5초간 길게( ) 누르십시오.

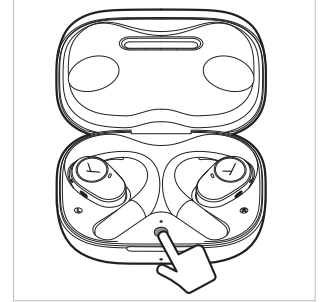

- ▶ 이어폰이 충전 케이스에 있지 않은 경우 좌측 또는 우측 이어폰을 5번( ) 탭하여 이어폰을 페어링 모드로 전환하십시오.

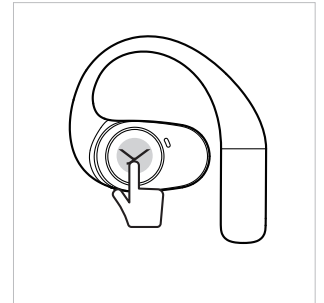

- ▶ 스마트폰의 페어링 목록에서 "AMIRON 200"을 선택하십시오.

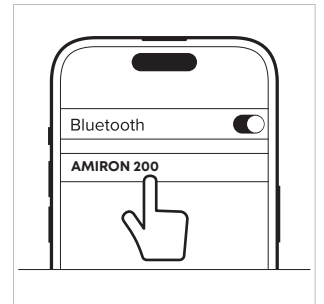

## 참고

- ▶ 충전 케이스를 최초로 열면 AMIRON 200이 자동으로 페어링 모드로 전환됩니다.
- ▶ 이어폰을 충전 케이스에 다시 넣으면 연결이 자동으로 끊어집니다.
- ▶ 이어폰은 충전 케이스를 열면 마지막으로 연결되었던 장치에 연결됩니다.
- ▶ 이어폰이 장치에 연결된 상태에서 새 장치를 추가하려면 양쪽 이어폰 중 하나의 조작 표면을 5번( ) 탭하여 이어폰을 페어링 모드로 전환하십시오. 새 장치의 페어링 목록에서 "beyerdynamic AMIRON 200"을 선택하십시오. 이어폰은 동시에 두 개의 장치에 연결할 수 있습니다.
- ▶ 이어폰이 Bluetooth® 페어링 범위를 벗어나면 연결이 끊어집니다. 5분 이내에 페어링 범위에 다시 들어오면 자동으로 다시 연결됩니다. 그렇지 않은 경우 수동으로 연결해야 합니다.

### 페어링 목록 삭제

- ▶ 양쪽 이어폰을 충전 케이스에 넣으십시오. 충전기의 다기능 버튼을 두 번 누르십시오. 이 때 첫 번째는 짧게, 두 번째는 6초간 길게(●●●●●●) 누르면 페어링 목록이 삭제됩니다. 충전 케이스 외부의 LED가 3초 동안 흰색으로 켜진 후 빨간색과 흰색으로 점멸합니다. 이어폰이 페어링 모드가 됩니다.

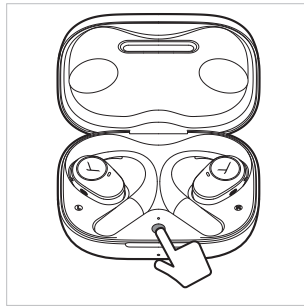

### 미디어 재생

- ▶ 재생을 시작하거나 중지하려면 한 번(●) 탭하십시오.
- ▶ 다음 트랙을 재생하려면 우측 이어폰을 두 번(●●) 탭하십시오.
- ▶ 이전 트랙을 재생하려면 좌측 이어폰을 두 번(●●) 탭하십시오.

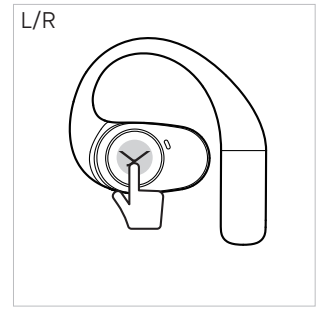

### 켜기/끄기

- ▶ 충전 케이스를 열면 AMIRON 200이 자동으로 켜집니다.

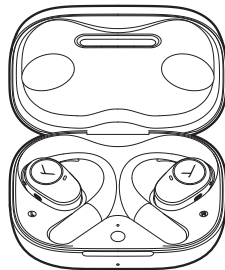

### 음성 도우미 켜기

- ▶ 음성 도우미를 불러오려면 조작 표면을 두 번 탭하십시오. 이 때 첫 번째는 짧게, 두 번째는 길게(●●●●) 탭하십시오.

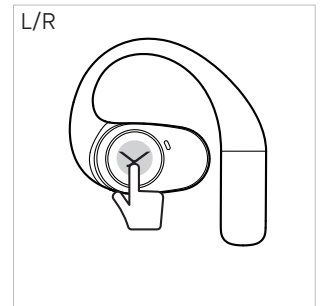

- ▶ 이어폰을 충전 케이스에 넣고 뚜껑을 닫으면 AMIRON 200이 자동으로 꺼집니다.

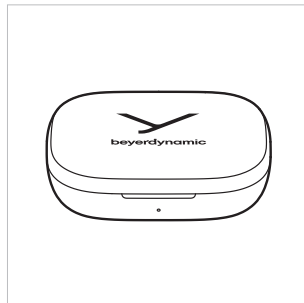

### 볼륨 조절

- ▶ 볼륨을 높이려면 우측을 길게(●●●●) 탭하십시오.
- ▶ 볼륨을 낮추려면 좌측을 길게(●●●●) 탭하십시오.

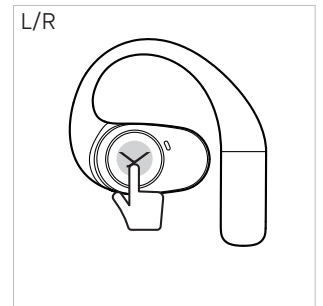

- ▶ 충전 케이스 미사용 시

#### 끄기:

이어폰은 한 개씩 차례대로만 끌 수 있습니다. 좌측 또는 우측 이어폰을 3번 탭한 후 조작 표면을 길게 유지하십시오. 2초간 길게(●●●●●●) 누르십시오. "Power off"라는 음성 안내가 들립니다.

#### 켜기:

이어폰은 하나씩 차례대로만 켤 수 있습니다. 우측 또는 좌측 이어폰을 누른 후 조작 표면을 2초간 길게(●●●●) 탭하십시오. "Power on"이라는 음성 안내가 들립니다.

- ▶ 이어폰을 10분 이상 사용하지 않을 경우 AMIRON 200이 자동으로 꺼집니다. Beyerdynamic 앱에서 이 시간을 변경할 수도 있습니다.

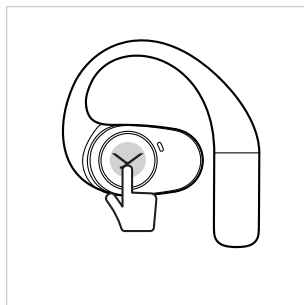

### 통화

- ▶ 걸려온 전화를 받거나 활성 상태인 두 통화 사이에서 전환하려면 한 번(●) 탭하십시오.
- ▶ 전화를 끊으려면 두 번(●●) 탭하십시오.
- ▶ 전화를 거절하려면 두 번(●●) 탭하십시오.

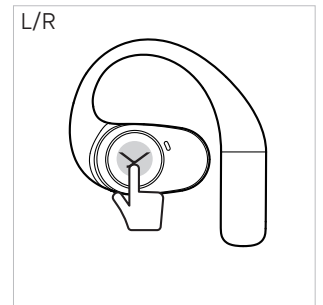

## 초기 설정으로 리셋

초기 설정으로 리셋하면 모든 개인 데이터가 삭제됩니다!

초기 설정으로 복원하는 방법에는 두 가지가 있습니다.

1. Beyerdynamic 앱에서 설정 > [초기 설정] 기호를 클릭하여 초기 설정으로 복원합니다.
2. 이어폰을 충전 케이스에 넣고 충전 케이스 내부 LED가 2초간 빨간색으로 점등될 때까지 다기능 버튼을 12초간 길게 ( ) 누릅니다.

## 조작 기능 개요

이어폰은 귀에 착용한 상태	이어폰에서 조작
페어링 모드로 전환	▶ 우측 또는 좌측을 5번 탭하기( )
켜기	▶ 좌측 또는 우측을 2초간 1번( ) 탭하기
끄기	▶ 우측 또는 좌측을 3번 탭하며 세 번째는 길게 유지하기( )
미디어 재생 시작/정지	▶ 1번 탭하기( )
이전 트랙 재생	▶ 좌측을 2번 탭하기( )
다음 트랙 재생	▶ 우측을 2번 탭하기( )
음성 도우미 켜기	▶ 우측 또는 좌측을 2번 탭하며 두 번째는 길게 유지하기( )
수신 전화 받기/ 두 통화 간 전환	▶ 1번 탭하기( )
전화 끊기/수신 전화 거부	▶ 2번 탭하기( )
볼륨 높임	▶ 우측을 1번 길게 탭하기( )
볼륨 낮춤	▶ 좌측을 1번 길게 탭하기( )

양쪽 이어폰이 충전 케이스에 있는 상태	충전 케이스에서 조작
페어링 모드로 전환	▶ 충전기 내부의 LED가 빨간색과 흰색으로 번갈아 점멸할 때까지 다기능 버튼을 5초간 길게 누르기( )
페어링 목록 삭제	▶ 다기능 버튼을 두 번 누르며, 두 번째는 6초간 길게 유지하기( )
초기 설정으로 리셋	▶ 다기능 버튼을 12초간 길게 누르기( )

## LED 표시 개요

### 충전 케이스 내부

- ○ ○ 전원이 켜져 있고 장치에 연결됨

이어폰을 충전 케이스에 넣으면 LED가 5초 동안 점등되고 이어폰의 충전 상태가 표시됩니다.

- ▶ 배터리 잔량 1% ~ 30%
- ▶ 배터리 잔량 31% ~ 100%

### 충전 케이스 외부

- ▶ 충전할 때
- ▶ 배터리 잔량 1% ~ 30%
- ▶ 배터리 잔량 31% ~ 99%
- ▶ 배터리 잔량 100%

- ▶ 충전 케이스를 열었다 다시 닫으면 LED가 5초 동안 켜지며 충전 케이스의 배터리 상태가 표시됩니다.

### 충전하지 않을 때

- ▶ 배터리 잔량 1% ~ 30%
- ▶ 배터리 잔량 31% ~ 100%

## 청소

- ▶ 보풀이 없는 부드러운 천으로 AMIRON 200 이어폰을 정기적으로 청소하십시오. 필요한 경우 천을 미지근한 물로 적셔도 됩니다. 하우징 또는 사운드 트랜스듀서 내부로 액체가 유입되지 않도록 유의하십시오.
- ▶ 솔벤트는 표면을 손상할 수 있으므로 솔벤트를 함유한 세제를 절대로 사용하지 마십시오.

## 문제 해결

문제	원인	해결 방법
AMIRON 200이 켜지지 않습니다.	▶ 배터리가 부족하거나 아직 조금 충전된 상태입니다.	▶ 배터리를 충전합니다.
오디오가 출력되지 않습니다.	▶ Bluetooth® 가 연결되지 않았습니다.	▶ AMIRON 200 을 재생 장치에 연결합니다.
AMIRON 200이 재생 장치에서 사용 가능한 Bluetooth® 장치로 표시되지 않습니다.	▶ AMIRON 200이 꺼져 있습니다. ▶ AMIRON 200의 연결 모드가 꺼져 있습니다. ▶ 이미 다른 재생 장치에 Bluetooth® 연결이 되어 있습니다.	▶ AMIRON 200을 켭니다. ▶ AMIRON 200을 연결 모드로 설정합니다. ▶ 다른 재생 장치와의 Bluetooth® 연결을 끊고 AMIRON 200을 원하는 장치에 연결합니다.
AMIRON 200을 최대 볼륨으로 설정했는데도 소리가 너무 작습니다.	▶ 전달된 오디오 신호가 너무 약합니다.	▶ 재생 장치의 재생 볼륨을 높입니다.

<p>범위가 너무 작거나 연결이 끊어지는 문제가 발생합니다.</p>	<p>▶ 다른 장치와 간섭이 발생하였습니다.</p>	<p>▶ 무선랜 라우터 및 전자레인지에서 멀리 떨어집니다. ▶ 재생 장치와 AMIRON 200 사이에 신체 위치해 있지 않은지 확인합니다.</p>
---------------------------------------	------------------------------	---

## 문제 해결/FAQ

추가적인 일반적인 문제 및 질문에 대한 답변은 다음 인터넷 사이트에서 확인할 수 있습니다.

<https://www.beyerdynamic.com/faq>

## 제품 등록

웹사이트 <https://www.beyerdynamic.com/service>에서 일련번호를 입력하여 AMIRON 200을 등록할 수 있습니다.

## 폐기

- ▶ 제품, 사용 설명서 또는 포장에 있는 이 기호는 전기 및 전자 장치의 수명이 다하면 생활 쓰레기와 분리하여 폐기해야 함을 의미합니다.
- ▶ 사용한 장치는 항상 해당 규정에 따라 폐기하십시오.



다음 사항은 EU 내에서 판매되는 경우에만 해당합니다.

- ▶ 폐기기 회수를 위한 무료 수거 장소가 마련되어 있으며 beyerdynamic에서 무료 반환이 가능합니다. 경우에 따라 재사용을 위한 기타 수거 장소도 이용할 수 있습니다. 주소는 해당 시 또는 지방 관청에 문의하십시오.
- ▶ 전자 기기 대리점은 일반적으로 전기/전자 폐기기를 무료로 수거할 의무가 있습니다. 이러한 의무는 장거리 통신 수단을 통한 판매에도 적용됩니다.

## 배터리 폐기

- ▶ 배터리/충전지 사용 후 해당 규정에 따라 제품과 분리하여 폐기하십시오. 생활 쓰레기로 폐기해서는 안 됩니다. 소비자/최종 사용자의 반품은 무료입니다.
- ▶ 폐기하기 전에 배터리/충전지를 방전시키십시오.

최종 사용자가 배터리를 파손하지 않고 이 제품에서 제거하는 것은 불가능합니다. Beyerdynamic에 연락하거나 전문가에게 문의하십시오. 올바르게 제거된 배터리/충전지는 단자를 테이프로 붙인 상태로 전용 용기에 넣어 폐기해야 하며, 생활 쓰레기 또는 일반 쓰레기와 함께 버려서는 안 됩니다.

## EU 적합성 선언

Beyerdynamic GmbH & Co. KG 사는 이 무선 전송 장치가 EU 지침 2014/53/EU 및 EU 지침 2011/65/EU를 준수함을 선언합니다.

- ▶ EU 적합성 선언 전문은 다음 인터넷 주소에서 확인할 수 있습니다. <https://www.beyerdynamic.com/cod>

## 기술 자료

Bluetooth® 주파수 범위	2.402 – 2.480GHz
출력	12dBm(Bluetooth®)
충전 온도 범위	0 ~ +35°C
작동 온도 범위	0 ~ +35°C

- ▶ 기술 데이터에 관한 자세한 정보는 다음의 웹사이트를 참조하십시오. <https://www.beyerdynamic.com/amiron-200>.

## 보증 조건

Beyerdynamic은 귀하가 구매한 정품 beyerdynamic 제품에 대해 제한적 보증을 제공합니다.

- ▶ 다음 웹사이트에서 보증 조건에 대한 자세한 정보를 확인할 수 있습니다. <https://www.beyerdynamic.com/service/warranty>

## 등록 상표

Bluetooth® 로고 마크 및 로고는 Bluetooth® SIG, Inc. 소유의 등록 상표이며 beyerdynamic은 라이선스에 따라 이러한 마크를 사용합니다. 기타 마크 및 상호는 해당 소유주의 소유입니다.

USB 타입 A, USB 타입 B 및 USB 타입 C는 USB Implementers 의 상표입니다.

## 타사 소프트웨어

사용되는 타사 소프트웨어에 대한 자세한 정보는 다음 주소에서 확인할 수 있습니다.

[https://www.beyerdynamic.com/media/downloads/headphones/manual/Licenses\\_amiron200.md](https://www.beyerdynamic.com/media/downloads/headphones/manual/Licenses_amiron200.md)

## 目录

<b>安全注意事项</b> .....	<b>150</b>
合规使用 .....	150
音量调节 .....	150
清洁 .....	150
液体导致的损坏 .....	150
误吞危险 .....	150
电源线及连接线 .....	150
电池使用 .....	150
电池存放 .....	150
充电 .....	150
环境条件 .....	150
<b>随机清单</b> .....	<b>151</b>
<b>拆封及佩戴</b> .....	<b>151</b>
<b>为电池充电</b> .....	<b>151</b>
锂电池使用寿命提示 .....	151
<b>拜雅应用程序</b> .....	<b>152</b>
<b>操作元件</b> .....	<b>152</b>
<b>操作</b> .....	<b>152</b>
进行配对 .....	152
删除配对列表 .....	153
开启/关闭 .....	153
媒体播放 .....	153
打开语音助手 .....	153
音量调节 .....	153
通话 .....	153
重置为出厂设置 .....	154
操作功能概览 .....	154
LED 指示灯概述 .....	154
清洁 .....	154
<b>问题解决</b> .....	<b>154</b>
<b>难题/常见问题解答</b> .....	<b>155</b>
<b>产品注册</b> .....	<b>155</b>
<b>废弃处理</b> .....	<b>155</b>
电池废弃处理 .....	155
<b>欧盟一致性声明</b> .....	<b>155</b>
<b>技术指标</b> .....	<b>155</b>
<b>质保条款</b> .....	<b>155</b>
<b>商标</b> .....	<b>155</b>
<b>第三方软件</b> .....	<b>155</b>

感谢您选择拜雅 AMIRON 200 的 Open True Wireless 耳机。  
请您在使用本产品前花些时间仔细阅读以下信息。

## 安全注意事项

- ▶ 在使用 AMIRON 200 之前，应仔细并完整通读本说明书。
- ▶ 严格遵守所有提示，尤其是与安全使用 AMIRON 200 相关的提示。
- ▶ 如果 AMIRON 200 耳机存在缺陷，请勿使用。

## 合规使用

- ▶ 请勿以本产品说明书所述以外的任何方式使用 AMIRON 200。beyerdynamic GmbH & Co. KG 公司对由于疏忽、不当、错误或以未经认可的用途使用 AMIRON 200 而造成的 AMIRON 200 损坏或人身伤害不承担任何责任。
- ▶ 对于因未遵循 USB 规范所致 USB 设备损坏，beyerdynamic GmbH & Co. KG 公司概不承担任何责任。
- ▶ 对于因电池电量耗尽或电池老化或超出 Bluetooth® 发送范围导致连接中断而造成的损失，beyerdynamic GmbH & Co. KG 概不承担任何责任。
- ▶ 调试前另请注意遵守所在各国家（地区）的具体规定。

## 音量调节



音量过高、佩戴时间过长可能造成听力永久性损伤。

- ▶ 在佩戴 AMIRON 200 之前，请将音量调至最低。然后再调高音量。
- ▶ 若出现耳鸣症状，使用时请降低音量。如有需要，请及时就医。
- ▶ 音量过高会损害您的听力，尤其当您收听时间过长时。
- ▶ 经验法则：音量越高，收听时间应越短。

## 清洁

- ▶ 为了卫生和健康，请定期清洁耳机，尤其是在接触潮湿环境或受潮后以及脏污时。

## 液体导致的损坏

渗入液体可能导致 AMIRON 200 损坏。

- ▶ 确保没有液体渗入 AMIRON 200（例如：清洁时）。
- ▶ 切勿使用任何溶剂型或腐蚀性清洁剂。

## 误吞危险

- ▶ 请将产品部件、包装部件以及配件妥善放置在远离儿童和宠物的地方。  
误吞或导致窒息危险！

## 电源线及连接线

- ▶ 仅使用我们提供的电源线为该充电盒充电或将其连接至笔记本电脑。

## 电池使用

### 由于受热、浸水和机械应力导致的危险后果

若电池环境温度过高，电池浸水或遭受过大的机械应力，则存在爆炸、产生高温、起火、冒烟或产生气体的危险。可能会造成伤害或不可逆转的损坏。

- ▶ 切勿将电池置于过热、存在明火或气压过低的环境中。
- ▶ 请勿使电池承受机械性负载（例如：挤压）。
- ▶ 切勿打开外壳和拆卸电池。
- ▶ 通过内置的 C 型 USB 插口为电池充电时，仅使用符合 USB 2.0/3.0 标准的 5 V 电源。

## 电池存放

- ▶ 若电池较长时间不使用，请将充电状态设置为最大电量的约 50%，并将电池存放于 30 °C 以下的环境温度中。

## 充电

- ▶ 在完全充电之后将 USB 连接线与充电设备分离。

## 环境条件

- ▶ 请避免在雨雪天气、水中或潮湿环境中使用 AMIRON 200。

## 随机清单

- ▶ 充电盒
- ▶ 左侧/右侧耳机
- ▶ USB-A 至 USB-C 充电线
- ▶ 使用说明精简版
- ▶ 合规手册

## 拆封及佩戴

- ▶ 从充电盒中取出耳机。取下每个耳机下方的充电触点保护膜。随后可将耳机重新放回充电盒，并为电池充满电。另请参阅“充电”一章。



- ▶ 将耳机佩戴在耳朵上。

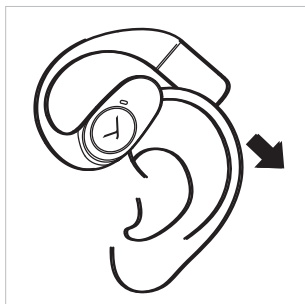

- ▶ 当把耳机轻放在耳朵上时，即耳机位置正确。

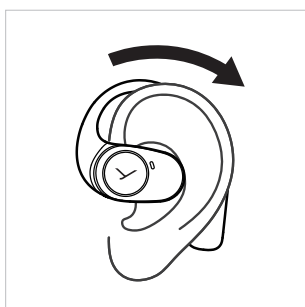

- ▶ 耳机位置正确。

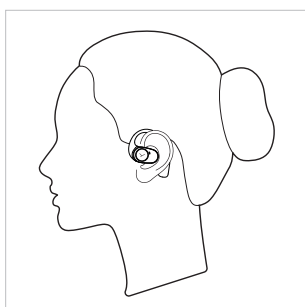

## 为电池充电

耳机通过充电盒的电池进行充电。我们建议仅使用随附的 USB 充电线为电池充电。首次使用 AMIRON 200 前，将充电盒和耳机中的电池充满电。

- ▶ 将耳机放入充电盒。
- ▶ 合上盒盖，将 USB 充电线插入充电盒上的插孔。
- ▶ 耳机充电 5 分钟即可提供 90 分钟的播放时间。耳机充满电后，总播放时间可达 11 小时。使用充电盒，还可以额外提供 25 小时的播放时间。
- ▶ 或者，您可将充电盒放置在无线充电站上。

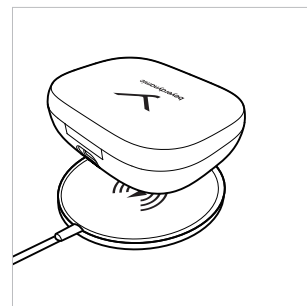
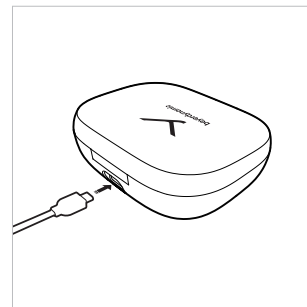

## 锂电池使用寿命提示

- ▶ 充满电后，断开 USB 线缆与充电盒及本产品的连接。
- ▶ **注意！** 高温环境，尤其是在高电量下会导致不可逆转的损坏。
- ▶ 如果较长时间不使用或者存放电池，建议您大约保持 50 % 的电池电量，并在 30 °C 以下温度保存。
- ▶ 使用后请将电池供电的产品关闭。

## 拜雅应用程序

拜雅应用程序支持您对 AMIRON 200 进行更具个性化的控制。

- ▶ 从应用商店（针对 iOS 设备）或 Google Play（针对 Android 设备）下载拜雅应用程序。

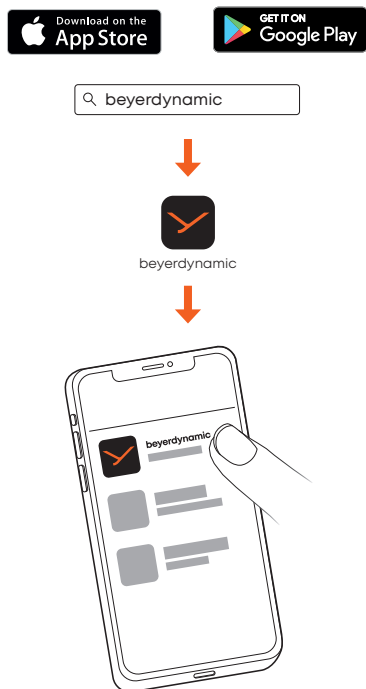

- ▶ 使用拜雅应用程序，您可自定义操作设置和软件更新。
- ▶ 这些设置将保存在您的 AMIRON 200 中，因此您可在与您的 AMIRON 200 连接的任何播放设备上畅享所设定的功能。

## 操作元件

- 1 外部 LED 指示灯
- 2 多功能键 (MFB)
- 3 内部 LED 指示灯
- 4 控制面板

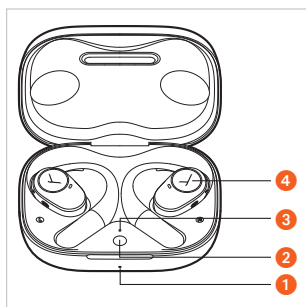

## 操作

您可通过 轻轻点击控制面板操作耳机。

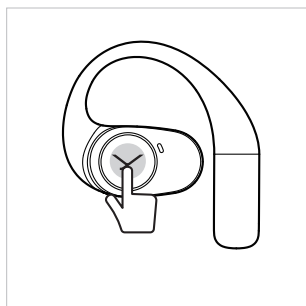

## 进行配对

在您第一次使用 AMIRON 200 前，必须将 AMIRON 200 与您的移动电话或者其他支持 Bluetooth® 的设备连接。针对不同设备，配对方法或有所不同。

- ▶ 请遵循欲与 AMIRON 200 配对设备的操作指南。

- ▶ 如果两个耳机都在充电盒中，请将充电设备上的多功能键按住不放 5 秒 (■)，直至充电设备中的内部 LED 开始交替闪烁红色和白色。

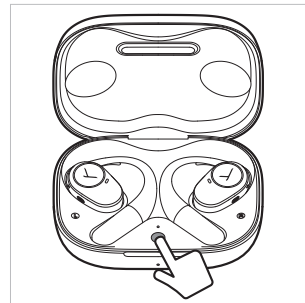

- ▶ 如果耳机不在充电盒中，只需轻按左侧或右侧耳机 5 次 (●●●●●)，耳机即可进入配对模式。

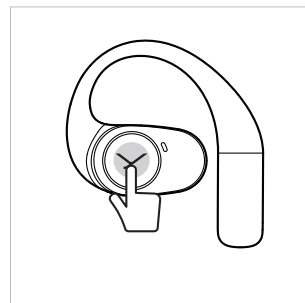

- ▶ 在您智能手机的配对列表中选择“AMIRON 200”。

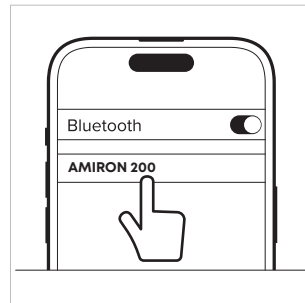

## 提示

- ▶ 首次打开充电盒时，AMIRON 200 会自动进入配对模式。
- ▶ 将耳机放回充电盒时，连接会自动断开。
- ▶ 打开充电盒时，耳机会连接到上次连接的设备。
- ▶ 如果您的耳机已连接到某设备，但您想添加新设备，只需在两只耳机中任意一只的控制面板连续点击 5 次 (●●●●●)，将耳机切换至配对模式。从新的设备配对列表中选择“beyerdynamic AMIRON 200”。耳机可同时连接两台设备。
- ▶ 如果耳机超出 Bluetooth® 配对范围，则会断开连接。如果您在 5 分钟内返回配对范围，连接将自动恢复。否则，需要手动重新连接。



## 删除配对列表

- ▶ 将两个耳机放入充电盒。按下充电设备上的多功能键 2 次，并在第二次时按住不放 6 秒 (●——)，以便删除配对列表。外充电盒的 LED 白色亮起 3 秒，并随后红白闪烁。耳机处于配对模式。

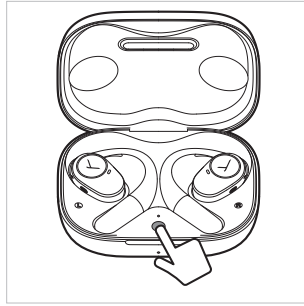

## 媒体播放

- ▶ 点击 1 次 (●) 以开始或停止播放。
- ▶ 点击右侧耳机 2 次 (●●) 播放下一曲。
- ▶ 点击左侧耳机 2 次 (●●) 播放上一曲。



## 开启/关闭

- ▶ 当您打开充电盒时，AMIRON 200 自动开启。

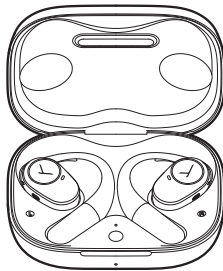

## 打开语音助手

- ▶ 点击 2 次，在第二次时按住 (●——) 控制面板以调用语音助手。



- ▶ 将耳机放入充电盒并关闭盖子后，AMIRON 200 自动关闭。

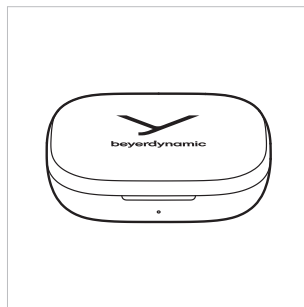

## 音量调节

- ▶ 点击右侧并按住不放 (——)，以便提高音量。
- ▶ 点击左侧并按住不放 (——)，以便降低音量。



## 无充电盒

### 关闭:

耳机只能逐个关闭。点击左侧或右侧耳机 3 次，并在第 3 次点击后按住控制面板。按住不放 2 秒 (●●——)。您会听到语音提示 "Power off"。

### 启动:

耳机只能逐个开启。点击右侧或左侧耳机，并按住控制面板不放 2 秒 (——)。您会听到语音提示 "Power on"。

- ▶ AMIRON 200 在耳机 10 分钟或更长时间未使用后会自动关闭。您也可以在此拜雅应用程序中更改此时间段。

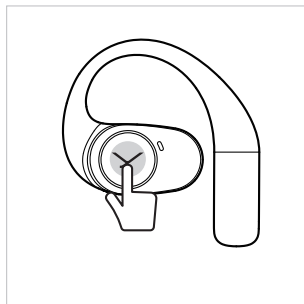

## 通话

- ▶ 点击 1 次 (●)，以接听来电或在两个进行中的呼叫之间切换。
- ▶ 点击 2 次 (●●)，以挂断电话。
- ▶ 点击 2 次 (●●)，以拒接来电。



## 重置为出厂设置

若恢复出厂设置，则所有个人数据将被删除！

有两种方法恢复出厂设置：

1. 在拜雅应用程序中，点击设置 > [出厂设置]的图标以恢复出厂设置。
2. 将耳机放入充电盒中，并按住多功能键不放 12 秒 (  )，直至内充电盒中的 LED 亮起红色 2 秒。

## 操作功能概览

耳朵上的耳机	操作耳机
切换至配对模式	▶ 点击右侧或左侧 5 次 (  )
启动	▶ 点击左侧或右侧 1 次 2 秒 (  )
关闭	▶ 点击右侧或左侧 3 次，并在第三次时按住不放 (  )
启动/结束媒体播放	▶ 点击 1 次 (  )
播放上一曲	▶ 点击左侧 2 次 (  )
播放下一曲	▶ 点击右侧 2 次 (  )
打开语音助手	▶ 点击右侧或左侧 2 次，并在第二次时按住不放 (  )
接听来电/在两个通话之间切换	▶ 点击 1 次 (  )
挂断电话/拒接来电	▶ 点击 2 次 (  )
提高音量	▶ 点击右侧 1 次，并按住不放 (  )
降低音量	▶ 点击左侧 1 次，并按住不放 (  )



两只耳机放入充电盒中时	充电盒上的操作
切换至配对模式	▶ 按下多功能键 5 秒 (  )，直至充电设备中的内部 LED 交替闪烁红色和白色
删除配对列表	▶ 按下多功能键 2 次，并在第二次时按住不放 6 秒 (  )
重置为出厂设置	▶ 按住多功能键不放 12 秒 (  )

## LED 指示灯概述

### 内充电盒

- 配对模式
- ○ ○ 已开启且连接到一个设备

将耳机放入充电盒时，LED 指示灯将亮起 5 秒，并显示耳机的充电状态：

-  电池电量 1% - 30%
-  电池电量 31% - 100%



### 外充电盒

#### 充电中

- ● ● 电池电量 1% - 30%
- ○ ○ 电池电量 31% - 99%
-  电池电量 100%

- ▶ 打开和关闭充电盒时，LED 指示灯亮起 5 秒，并显示充电盒的电池电量。

#### 不充电

-  电池电量 1% - 30%
-  电池电量 31% - 100%

## 清洁

- ▶ 定期用柔软的无绒布清洁 AMIRON 200 耳机。如必要，可用温水将布巾浸湿。注意，须防止液体进入外壳或声换能器内。
- ▶ 请勿使用含溶剂的清洁设备，这会损伤设备表面。

## 问题解决

问题	原因	解决方案
AMIRON 200 无法启动	▶ 电池没电或只有微量电量	▶ 为电池充电
没有声音输出	▶ 没有 Bluetooth® 连接	▶ 将 AMIRON 200 与播放设备连接
AMIRON 200 未出现在播放设备的可用 Bluetooth® 设备中	▶ AMIRON 200 已关闭 ▶ AMIRON 200 未处于连接模式 ▶ 其与另一台播放设备已经存在 Bluetooth® 连接	▶ 开启 AMIRON 200 ▶ 将 AMIRON 200 切换至连接模式 ▶ 断开与其他播放设备的 Bluetooth® 连接，并将 AMIRON 200 连接至所需的设备
播放声音太小，尽管在 AMIRON 200 上已设置为最大	▶ 播放的音频信号太小	▶ 提高播放设备上的播放音量
范围过小或连接中断	▶ 存在其他设备造成的干扰	▶ 远离无线路由器和微波炉 ▶ 注意您的身体不要位于播放设备和 AMIRON 200 之间。

## 难题/常见问题解答

访问以下网址查看最常见问题和疑问的回答：

<https://www.beyerdynamic.com/faq>

## 产品注册

在网站 <https://www.beyerdynamic.com/service> 上，您能够根据序列号注册您的 AMIRON 200。

## 废弃处理

- 在产品上、使用说明书中或者在包装上存在这一符号意味着，您的电气和电子设备在其使用寿命终止时须与普通生活垃圾相区分并作废弃处理。
- 始终按照适用的条例废弃处理废旧设备。



### 仅针对欧盟境内售卖的产品：

- 您可利用免费收集点进行旧设备回收，并将其义务送至拜雅以及其他收集点以便回收利用。您可通过所在地市政府获取地址。
- 电子设备零售商通常有义务免费回收废旧电气/电子设备。该义务同样适用于通过远程通信方式进行销售的商家。

## 电池废弃处理

- 蓄电池/电池寿命终止后，须按照现行规定将电池与本产品分开处理。切勿将其与生活垃圾一同处理。消费者/最终用户无需为送返付费。
- 废弃处理前须将蓄电池/电池完全放电。

用户无法无损拆解本产品的蓄电池。请联系 beyerdynamic 或咨询独立专业人士。必须将正确取出的蓄电池/电池的电极进行绝缘处理后放入专用容器中进行处理，切勿与生活垃圾或城市垃圾一同丢弃。

## 欧盟一致性声明

beyerdynamic GmbH & Co. KG 公司特此声明，本无线电传输设备符合欧盟条例 2014/53/EU 和欧盟条例 2011/65/EU 的规定。

- 通过以下网址能够获得完整的欧盟一致性声明文本：  
<https://www.beyerdynamic.com/cod>

## 技术指标

Bluetooth® 频率范围	2.402 - 2.480 GHz
传输功率	12 dBm (Bluetooth®)
充电温度范围	0 至 +35 °C
工作温度范围	0 至 +35 °C

- 通过以下网址获得技术指标方面的更多信息：  
<https://www.beyerdynamic.com/amiron-200>

## 质保条款

拜雅公司为所购买的原装拜雅产品提供有条件限制的质保。

- 请访问以下网址以获取拜雅质保条款详情：  
<https://www.beyerdynamic.com/service/warranty>

## 商标

Bluetooth® 文字商标和徽标为 Bluetooth® SIG, Inc. 旗下注册商标，beyerdynamic 对此类标记的所有应用均已获得许可。其他品牌和商品名称均归其各自所有者所有。

USB Type-A、USB Type-B 和 USB Type-C 为 USB 实施者商标。

## 第三方软件

有关所用第三方提供商软件的更多信息请参见：  
[https://www.beyerdynamic.com/media/downloads/headphones/manual/Licenses\\_amiron200.md](https://www.beyerdynamic.com/media/downloads/headphones/manual/Licenses_amiron200.md)

## 目錄

<b>安全說明</b> .....	<b>157</b>
一般使用說明 .....	157
調整音量 .....	157
清潔 .....	157
液體滲入導致的耳機損壞 .....	157
誤吞危險 .....	157
電纜及連接線纜 .....	157
電池使用 .....	157
電池存放 .....	157
充電 .....	157
環境條件 .....	157
<b>隨機清單</b> .....	<b>158</b>
<b>取出並配戴</b> .....	<b>158</b>
<b>為電池充電</b> .....	<b>158</b>
鋰電池使用壽命說明 .....	158
<b>BEYERDYNAMIC APP</b> .....	<b>159</b>
<b>操作元件</b> .....	<b>159</b>
<b>操作</b> .....	<b>159</b>
建立配對 .....	159
刪除配對列表 .....	160
開啟/關閉 .....	160
媒體播放 .....	160
啟用語音助手 .....	160
音量調整 .....	160
通話 .....	160
重設為出廠設定 .....	161
操作功能概覽 .....	161
LED 指示燈概述 .....	161
清潔 .....	161
<b>問題解決方案</b> .....	<b>161</b>
<b>難題/常見問題說明</b> .....	<b>162</b>
<b>產品註冊</b> .....	<b>162</b>
<b>廢棄處理</b> .....	<b>162</b>
電池廢棄處理 .....	162
<b>歐盟合規聲明</b> .....	<b>162</b>
<b>技術文件</b> .....	<b>162</b>
<b>保固條款</b> .....	<b>162</b>
<b>商標</b> .....	<b>162</b>
<b>協力廠商軟體</b> .....	<b>162</b>

感謝您選擇 beyerdynamic 出品的 AMIRON 200 開放式真無線耳機。請您在使用本產品前花些時間仔細閱讀以下資訊。

## 安全說明

- ▶ 請在使用 AMIRON 200 前，完整且仔細地閱讀本說明書。
- ▶ 請遵守全部說明，特別是有關安全使用 AMIRON 200 的指引。
- ▶ 若 AMIRON 200 耳機出現故障，請勿使用。

## 一般使用說明

- ▶ 請勿以說明書中未記載的方式使用 AMIRON 200。若因疏忽、誤用、錯誤操作或未經製造商授權的用途導致 AMIRON 200 損壞或人身傷害，beyerdynamic GmbH & Co. KG 不承擔任何責任。
- ▶ 對於不符合 USB 規範的 USB 裝置而導致的損壞，beyerdynamic GmbH & Co. KG 概不負責。
- ▶ 對於因電池電量耗盡、電池老化或超出 Bluetooth® 傳輸範圍而導致連線中斷所產生的損壞，beyerdynamic GmbH & Co. KG 概不負責。
- ▶ 在啟用設備前請遵守所在各國家（地區）的相關法規。

## 調整音量



高音量和聆聽時間過長，可能會造成聽力永久性損傷。

- ▶ 佩戴 AMIRON 200 之前，請將音量調至最低。然後再調高音量。
- ▶ 若出現耳鳴症狀，使用時請降低音量。如有需要，請及時就醫。
- ▶ 過高的音量，尤其是在長時間收聽的情況下，可能會損傷聽力。
- ▶ 原則上：音量越大，使用時間應越短。

## 清潔

- ▶ 為了衛生和健康著想，請定期清潔耳機，尤其是在接觸潮濕環境或受潮後以及髒汙時。

## 液體滲入導致的耳機損壞

滲入的液體可能導致 AMIRON 200 損壞。

- ▶ 請注意，切勿讓任何液體滲入 AMIRON 200（例如：清潔時）。
- ▶ 請勿使用含溶劑或刺激性強的清潔劑。

## 誤吞危險

- ▶ 請將產品、包裝和配件等小型物件置於兒童及寵物無法觸及的位置。吞食會導致窒息！

## 電纜及連接線纜

- ▶ 僅使用我們提供的電纜為該充電盒充電或將其連接至筆記型電腦。

## 電池使用

### 高溫、水和機械應力風險

高溫、遇水和強機械應力有造成爆炸、發熱、引發火災、產生煙霧或氣體的危險。可能會造成傷害或不可復原的損壞。

- ▶ 勿將電池暴露於高溫、火或極低壓的環境中。
- ▶ 請勿讓電池承受任何機械性壓力（如擠壓）。
- ▶ 請勿打開裝置外殼，也勿自行拆卸電池。
- ▶ 使用內建 USB Type-C 插孔為電池充電時，請僅使用符合 USB 2.0/3.0 標準的 5V 電源供應器。

## 電池存放

- ▶ 若電池長時間不使用，請將電量維持在約最大容量的 50%，並存放於不超過 30 °C 的環境中。

## 充電

- ▶ 充滿電後，將 USB 連接線與充電設備斷開。

## 環境條件

- ▶ 請勿將 AMIRON 200 暴露在雨、雪、液體或潮濕環境中。

## 隨機清單

- ▶ 充電盒
- ▶ 耳機 左/右
- ▶ USB-C 對 USB-A 充電線
- ▶ 使用說明精簡版
- ▶ 合規手冊

## 取出並配戴

- ▶ 請將耳機從充電盒中取出。取下位於每個耳機下方的充電接點保護膜。接著可將耳機放回充電盒中，並充滿電池。另請參閱「充電」章節。



- ▶ 請將耳機放置於耳朵上。



- ▶ 當耳機輕貼於耳朵上，即為正確配戴位置。

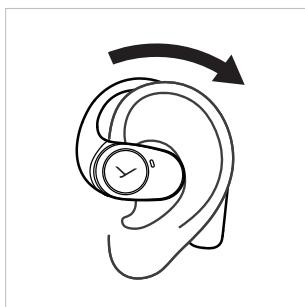

- ▶ 配戴正確。

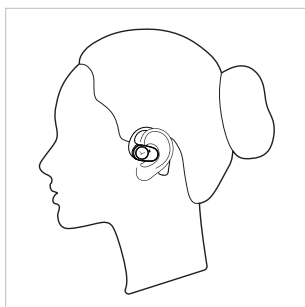

## 為電池充電

耳機由充電盒內建電池供電充電。建議僅使用隨附的 USB 充電線為電池充電。  
首次使用 AMIRON 200 前，請將充電盒和耳機中的電池充滿電。

- ▶ 請將耳機放入充電盒中。
- ▶ 蓋上蓋子，將 USB 線插入充電盒的插孔以進行充電。
- ▶ 耳機充電 5 分鐘可提供 90 分鐘的播放時間。耳機充滿電後，總播放時間可達 11 小時。搭配充電盒，還可以額外提供 25 小時的播放時間。
- ▶ 您也可以將充電盒放在無線充電座上。

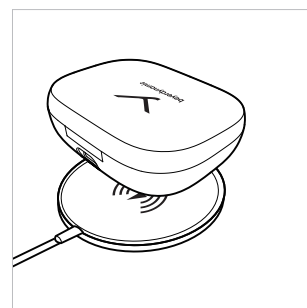
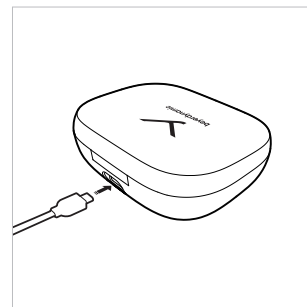

## 鋰電池使用壽命說明

- ▶ 充電完成後，請將 USB 線從充電盒與本產品上拔除。
- ▶ **注意！** 高溫環境，尤其是在高充電狀態下會導致不可復原的損壞。
- ▶ 如果較長時間不使用或者存放電池，建議您大約保持 50 % 的電池電量，並在 30 °C 以下溫度保存。
- ▶ 使用後請將電池供電裝置關閉。

## BEYERDYNAMIC APP

beyerdynamic App 讓您可依個人需求控制 AMIRON 200。

- ▶ 從 App Store (iOS 裝置) 或 Google Play (Android 裝置) 下載 beyerdynamic App。

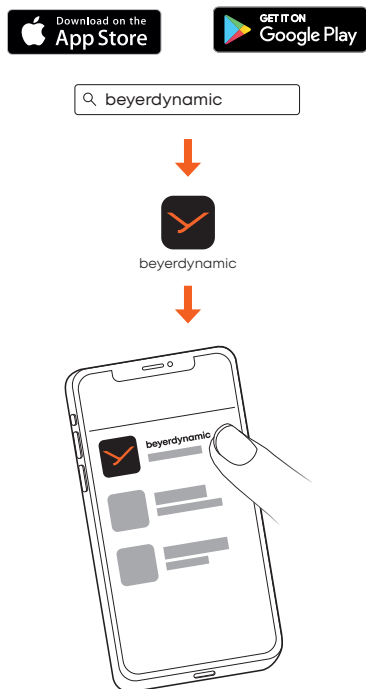

- ▶ 透過 beyerdynamic App，您可自訂工作操作設定和軟體更新。
- ▶ 這些設定將儲存在您的 AMIRON 200 上，這樣您便可在任何與 AMIRON 200 相連的播放設備上使用這些設定。

## 操作元件

- 1 外部 LED 指示燈
- 2 多功能鍵 (MFB)
- 3 內部 LED 指示燈
- 4 操作面板

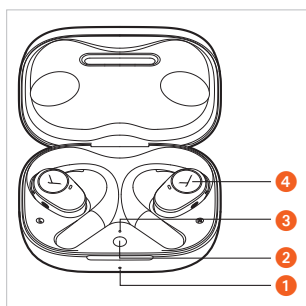

## 操作

您可透過 輕觸操作面板來操作耳機。

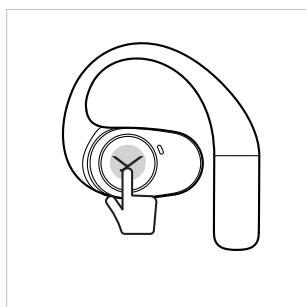

## 建立配對

在使用 AMIRON 200 前，您必須先將 AMIRON 200 與您的手機或者其他支援 Bluetooth® 功能的裝置進行配對。針對不同裝置的配對方式可能會有所不同。

- ▶ 請參閱您欲與 AMIRON 200 配對之裝置的操作說明。

- ▶ 如果兩個耳機都在充電盒中，請按住充電盒上的多功能鍵 5 秒 (■)，直到充電裝置中的內部 LED 燈開始紅白交替閃爍。

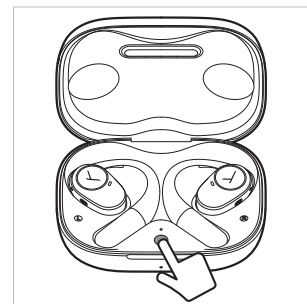

- ▶ 如果耳機未置於充電盒中，只需輕觸左側或右側耳機 5 次 (●●●●●)，耳機即可啟動配對模式。

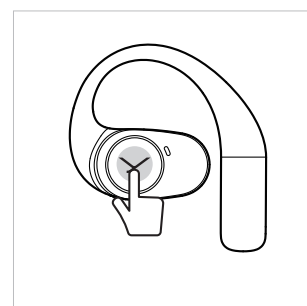

- ▶ 在您的智慧型手機的配對列表中選擇 [AMIRON 200]。

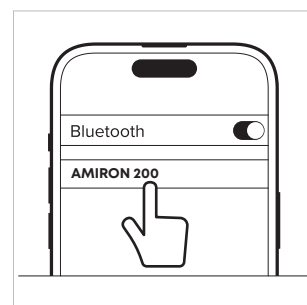

## 提示

- ▶ 首次打開充電盒時，AMIRON 200 會自動進入配對模式。
- ▶ 將耳機放回充電盒時，連接會自動斷開。
- ▶ 打開充電盒時，耳機會連接到上次所連設備。
- ▶ 如果您的耳機已連接到某裝置，但您想新增其他裝置，只需在兩隻耳機中任意一隻的操作面板 (●●●●●) 連續輕觸 5 次，將耳機切換至配對模式。請在新裝置的配對清單中選擇 [beyerdynamic AMIRON 200]。耳機可同時連接兩台裝置。
- ▶ 如果耳機超出 Bluetooth® 配對範圍，則會斷開連接。如果您在 5 分鐘內返回配對範圍，連接將自動恢復。否則，需要手動重新連接。

## 刪除配對列表

- ▶ 請將兩隻耳機放入充電盒中。請按下充電盒上的多功能鍵 2 次，並在第二次時按住不放 6 秒 (●——)，以刪除配對清單。充電盒外側的 LED 會亮起白燈 3 秒，並隨後紅白交替閃爍。耳機處於配對模式。

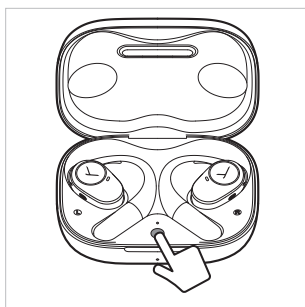

## 媒體播放

- ▶ 請點擊 1 下 (●)，以開始或停止播放。
- ▶ 請點擊右側耳機 2 次 (●●)，播放下一曲。
- ▶ 請點擊左側耳機 2 次 (●●)，播放上一曲。

左/右

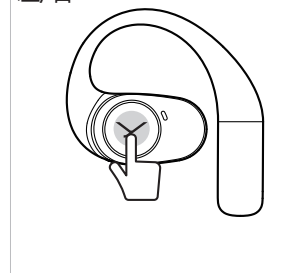

## 開啟/關閉

- ▶ 當您打開充電盒時，AMIRON 200 自動開啟。

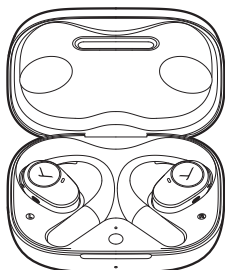

## 啟用語音助手

- ▶ 請點擊 2 次，並在第二次時 (●——) 按住操作面板以啟動語音助手。

左/右

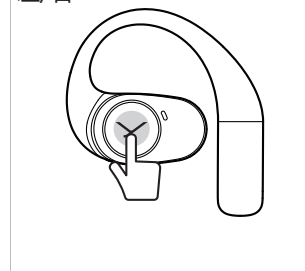

- ▶ 將耳機放入充電盒並關閉蓋子後，AMIRON 200 自動關閉。

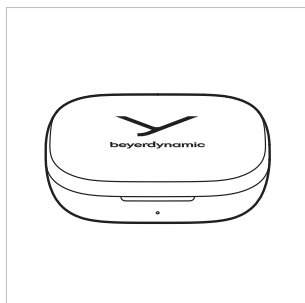

## 音量調整

- ▶ 請長按右側耳機 (——)，以提高音量。
- ▶ 請長按左側耳機 (——)，以降低音量。

左/右

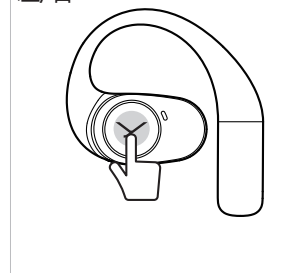

## ▶ 無充電盒

### 關閉：

耳機只能逐一關閉。請輕觸左側或右側耳機 3 次，並在第 3 次後按住操作面板。按住不放 2 秒 (●●——)。您會聽到語音提示「Power off」。

### 啟動：

耳機只能逐一開機。請輕觸右側或左側耳機，並按住操作面板不放 2 秒 (——)。您會聽到語音提示「Power on」。

- ▶ 當耳機超過 10 分鐘未使用時，AMIRON 200 將自動關機。您也可以在此 beyerdynamic App 中調整此時間段。

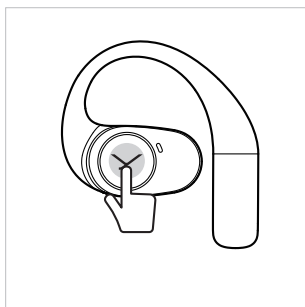

## 通話

- ▶ 請點擊操作面板 (●) 1 下以接聽來電或在兩通正在通話的來電之間切換。
- ▶ 請點擊 2 次 (●●)，以掛斷電話。
- ▶ 請點擊 2 次 (●●)，拒接來電。

左/右

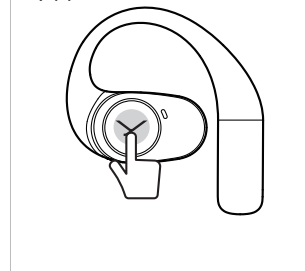



## 重設為出廠設定

若還原出廠設定，則所有個人資料將被刪除！

有兩種方法可恢復出廠設定：

1. 請在 beyerdynamic App 中，點擊設定 > [出廠設定]的圖示以恢復出廠設定。
2. 請將耳機放入充電盒中，並按住多功能鍵不放 12 秒 (●●●●●●)，直到充電盒內部的 LED 紅燈亮起 2 秒。

## 操作功能概覽

配戴耳機	操作耳機
切換到配對模式	▶ 請輕觸右側或左側耳機 5 次 (●●●●●)
啟動	▶ 請輕觸左側或右側耳機 1 次並長按 2 秒 (●●)
關閉	▶ 請輕觸右側或左側耳機 3 次，並在第三次時按住不放 (●●●)
啟動/結束媒體播放	▶ 輕觸 1 次 (●)
播放上一曲	▶ 輕觸左側耳機 2 次 (●●)
播放下一曲	▶ 輕觸右側耳機 2 次 (●●)
啟用語音助手	▶ 輕觸右側或左側耳機 2 次，並在第二次時按住不放 (●●)
接聽來電/在兩通電話之間切換	▶ 輕觸 1 次 (●)
掛斷電話/拒接來電	▶ 輕觸 2 次 (●●)
提高音量	▶ 輕觸右側耳機 1 次，並按住不放 (●)
降低音量	▶ 輕觸左側耳機 1 次，並按住不放 (●)

兩隻耳機放入充電盒中時	充電盒上的操作
切換到配對模式	▶ 按住多功能鍵 5 秒 (●●●●●)，直到充電盒內部的 LED 紅白交替閃爍為止
刪除配對列表	▶ 請按下多功能鍵 2 次，並在第二次時按住不放 6 秒 (●●●●●)
重設為出廠設定	▶ 請按住多功能鍵不放 12 秒 (●●●●●●)

## LED 指示燈概述

### 充電盒內部

- 配對模式
- ○ ○ 已開機並與裝置配對

將耳機放入充電盒時，LED 指示燈將亮起 5 秒，並顯示耳機的電量狀態：

- 電池電量 1% - 30%
- ○ ○ 電池電量 31% - 100%

### 充電盒外部

#### 充電中

- ● ● 電池電量 1% - 30%
- ○ ○ 電池電量 31% - 99%
- ○ ○ 電池電量 100%

- ▶ 當您打開並再次關上充電盒時，LED 指示燈將亮起 5 秒，並顯示充電盒的電量狀態。

#### 不充電

- 電池電量 1% - 30%
- ○ ○ 電池電量 31% - 100%

## 清潔

- ▶ 定期以柔軟的無絨布清潔 AMIRON 200 耳機。如必要，可用溫水將布巾浸濕。請注意，須防止液體進入外殼或聲音轉換器內。
- ▶ 由於可能損傷設備表面，請勿使用含溶劑的清潔設備。

## 問題解決方案

問題	原因	解決方案
AMIRON 200 無法開啟	▶ 電池沒電或僅存有微量電量	▶ 為電池充電
沒有聲音輸出	▶ 沒有 Bluetooth® 連接	▶ 將 AMIRON 200 與播放裝置連接
AMIRON 200 未在播放設備中的可用的 Bluetooth® 設備列表里彈出	▶ AMIRON 200 已開機 ▶ AMIRON 200 未處於配對模式 ▶ 已經與另一個播放裝置建立 Bluetooth® 連線	▶ 開啟 AMIRON 200 ▶ 將 AMIRON 200 切換到配對模式 ▶ 斷開與其他播放裝置的 Bluetooth® 連線，並將 AMIRON 200 連接至目標裝置
儘管在 AMIRON 200 上已設定為最大音量，播放聲音依然很小	▶ 播放的音訊訊號太小	▶ 提高播放裝置上的播放音量
可達範圍過小或連接中斷	▶ 可能受到其他裝置干擾	▶ 請遠離無線路由器與微波爐等裝置 ▶ 確保身體不要在播放設備和 AMIRON 200 之間。

## 難題/常見問題說明

如需更多常見問題與解答，請參閱下列網址：  
<https://www.beyerdynamic.com/faq>

## 產品註冊

您可於 <https://www.beyerdynamic.com/service> 登錄您的 AMIRON 200，並輸入產品序號。

## 廢棄處理

- ▶ 產品、本說明書或包裝上的此符號，表示電氣與電子設備在使用壽命結束時，必須與一般家庭垃圾分開處理。
- ▶ 始終按照適用的條例廢棄處理廢舊設備。



### 僅針對歐盟境內售賣的產品：

- ▶ 您可利用免費收集點進行舊設備回收，並將其義務送返至 beyerdynamic 以及其他收集點以便回收利用。您可向所在地市縣政府諮詢所在地址。
- ▶ 電子/電氣設備經銷商有義務免費收回舊設備。使用遠端銷售渠道的銷售商同樣有此義務進行回收。

## 電池廢棄處理

- ▶ 電池壽命終止後，須按照現行規定將電池與本產品分開廢棄處理。切勿將其與日常垃圾一同廢棄處理。消費者/終端使用者交至回收處無需任何費用。
- ▶ 廢棄處理前啟用的蓄電池/電池須完全放電。

最終使用者無法在不損壞的情況下自行拆卸本產品的電池。請聯絡 beyerdynamic 客服或諮詢第三方專業人士。必須將正確取出的蓄電池/電池的電極進行絕緣處理後放入專用容器中進行處理，切勿與生活垃圾或城市垃圾一同丟棄。

## 歐盟合規聲明

beyerdynamic GmbH & Co. KG 公司在此聲明，本無線傳輸設備符合歐盟條例 2014/53/EU 和歐盟條例 2011/65/EU 的規定。

- ▶ 完整的歐盟合規聲明文本請參見以下網址：  
<https://www.beyerdynamic.com/cod>

## 技術文件

藍牙 (Bluetooth®) 頻率範圍	2.402 – 2.480 GHz
傳輸功率	12 dBm (Bluetooth®)
充電溫度範圍	0 至 +35 °C
使用溫度範圍	0 至 +35 °C

- ▶ 透過以下網址能夠獲得關於技術指標的更多資訊：  
<https://www.beyerdynamic.com/amiron-200>.

## 保固條款

beyerdynamic 為您所購買的原裝 beyerdynamic 產品提供有條件限制的品質保證。

- ▶ Beyerdynamic 保固條款的詳細說明，請至以下網站下載：  
<https://www.beyerdynamic.com/service/warranty>

## 商標

藍牙 (Bluetooth®) 文字商標與徽標為 Bluetooth® SIG, Inc. 的註冊商標，授權 beyerdynamic 使用。其他品牌和商品名稱為各自商標註冊者全部。

USB Type-A、USB Type-B 和 USB Type-C 等商標皆為 USB 開發者全部。

## 協力廠商軟體

有關所使用的第三方軟體之更多資訊請參見：  
[https://www.beyerdynamic.com/media/downloads/headphones/manual/Licenses\\_amiron200.md](https://www.beyerdynamic.com/media/downloads/headphones/manual/Licenses_amiron200.md)

**beyerdynamic GmbH & Co. KG**  
Theresienstraße 8 · 74072 Heilbronn / Germany  
Phone +49 7131 617-300 · E-Mail [info@beyerdynamic.com](mailto:info@beyerdynamic.com)  
**[www.beyerdynamic.com](http://www.beyerdynamic.com)**

For further distributors worldwide, please go to [www.beyerdynamic.com](http://www.beyerdynamic.com)  
Non-contractual illustrations. Subject to change without notice.

Weitere Vertriebspartner weltweit finden Sie im Internet unter [www.beyerdynamic.com](http://www.beyerdynamic.com)  
Abbildungen nicht vertragsbindend. Änderungen vorbehalten.