

STANLEY[®] **V20** **FATMAX[®]** LITHIUM ION

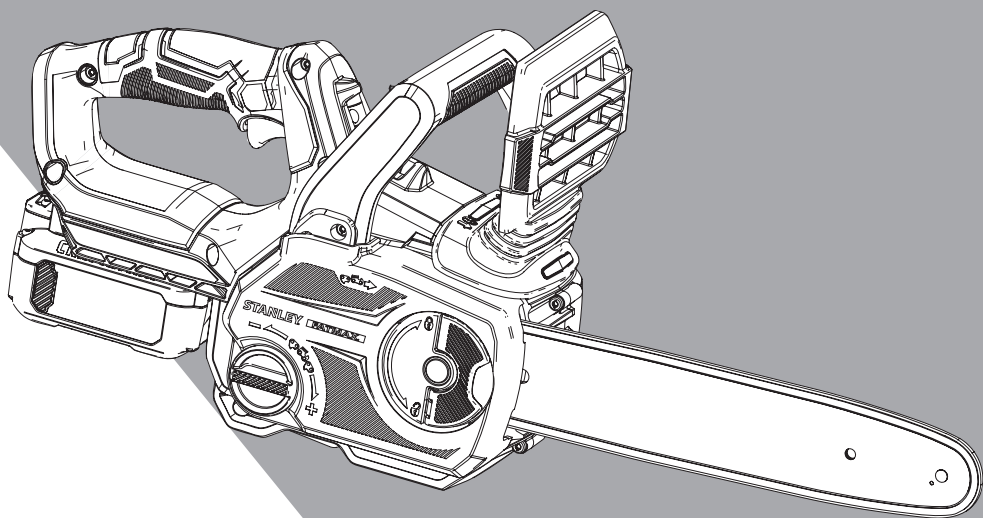

www.stanleytools.eu

SFMCCS630



English (original instructions)	4
Deutsch (<i>übersetzt von den originalanweisungen</i>)	18
Français (<i>traduction de la notice d'instructions originale</i>)	35
Italiano (<i>tradotto dalle istruzioni originali</i>)	52
Nederlands (<i>vertaald vanuit de originele instructies</i>)	68
Español (<i>traducido de las instrucciones originales</i>)	84
Português (<i>traduzido das instruções originais</i>)	100
Svenska (<i>översatt från de ursprungliga instruktionerna</i>)	116
Norsk (<i>oversatt fra de originale instruksjonene</i>)	131
Dansk (<i>oversat fra original brugsvejledning</i>)	145
Suomi (<i>käännetty alkuperäisestä käyttöohjeesta</i>)	160
Ελληνικά (<i>μετάφραση από τις πρωτότυπες οδηγίες</i>)	174

Fig. A

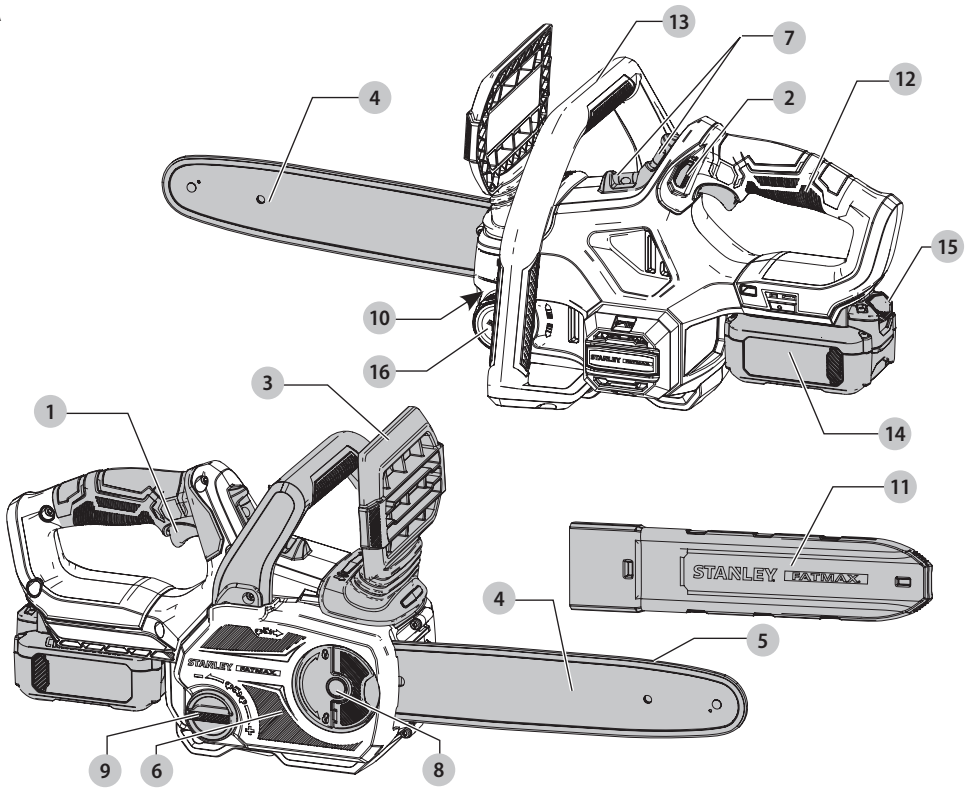

Fig. B

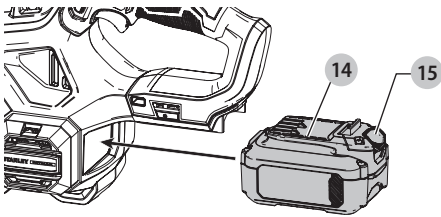

Fig. C

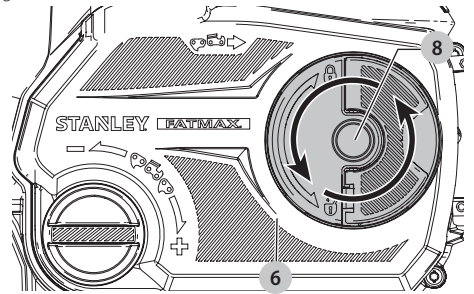

Fig. D

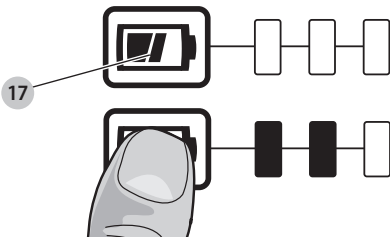
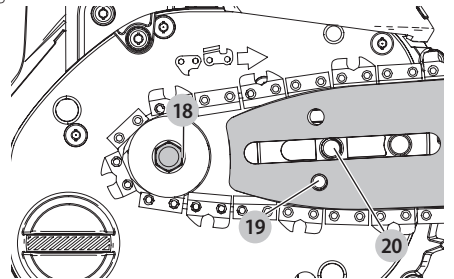

Fig. E

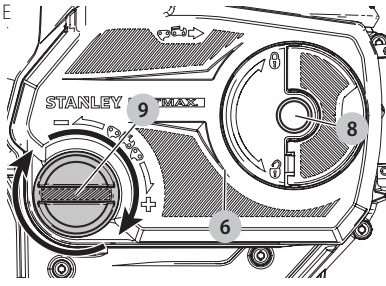

Fig. F

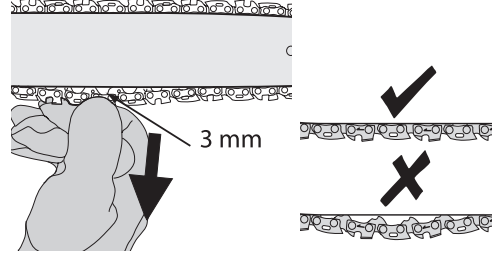

Fig. G

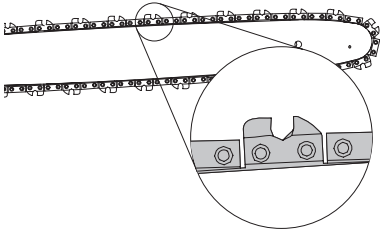

Fig. H

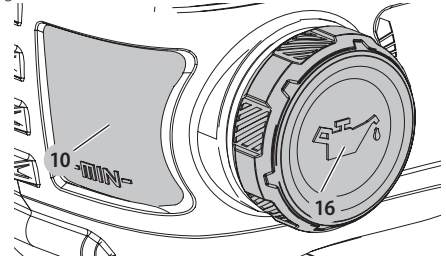

Fig. I

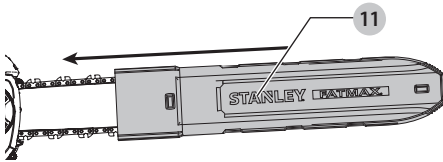

Fig. J

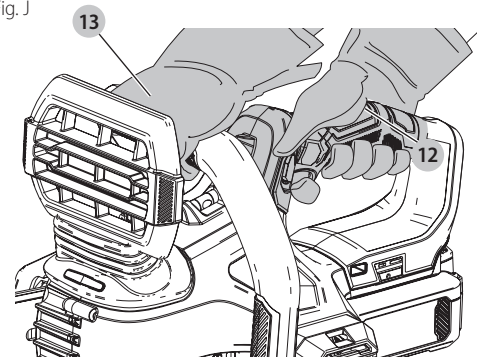

Fig. K

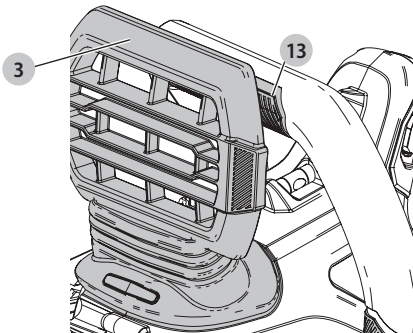

Fig. L

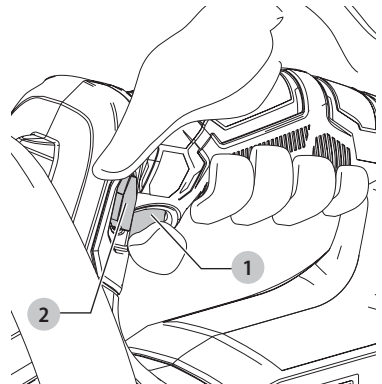

Fig. M

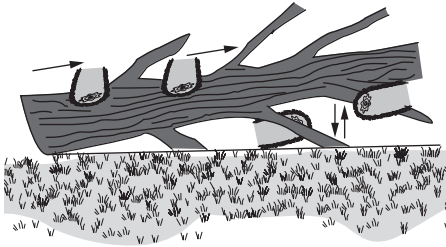

Fig. N

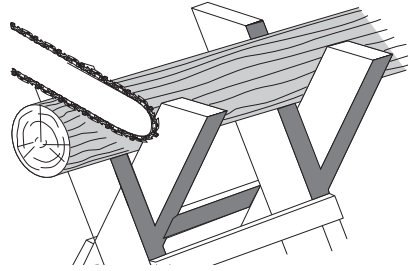

Fig. O

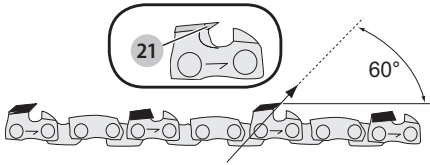

Fig. P

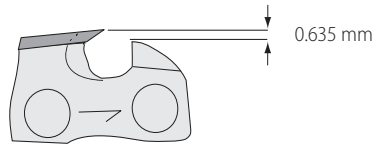
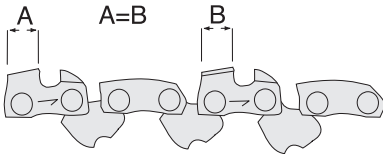

Fig. Q



30 CM 18V CHAINSAW

SFMCCS630

Congratulations!

You have chosen a STANLEY FATMAX tool. Years of experience, thorough product development and innovation make STANLEY FATMAX one of the most reliable partners for professional power tool users.

Technical Data

		SFMCCS630
Voltage	V_{DC}	18
Battery type		Li-Ion
Type		1
Bar Length	cm	30
Maximum Chain Speed (no-load)	m/s	7.7
Maximum Cutting Length	cm	25
Oil Capacity	ml	230
Weight (without battery pack)	kg	3.86

Noise values and vibration values (tri-ax vector sum) according to EN60745-2-13:

L_{PA} (emission sound pressure level)	dB(A)	86
L_{WA} (sound power level)	dB(A)	98
K (uncertainty for the given sound level)	dB(A)	1,6
Vibration emission value $a_{h1} =$		
	m/s^2	3.9
Uncertainty K =		
	m/s^2	1.5

The vibration emission level given in this information sheet has been measured in accordance with a standardised test given in EN60745 and may be used to compare one tool with another. It may be used for a preliminary assessment of exposure.



WARNING: The declared vibration emission level represents the main applications of the tool. However if the tool is used for different applications, with different accessories or poorly maintained, the vibration emission may differ. This may significantly increase the exposure level over the total working period.

An estimation of the level of exposure to vibration should also take into account the times when the tool is switched off or when it is running but not actually doing the job. This may significantly reduce the exposure level over the total working period.

Identify additional safety measures to protect the operator from the effects of vibration such as: maintain the tool and the accessories, keep the hands warm, organisation of work patterns.

Battery Cat #	Output Voltage	Charger SFMCB12
SFMCB202	18	X
SFMCB204	18	X
SFMCB206	18	X

"X" Indicates that the battery pack is compatible with that specific charger. Read the instruction manual for more specific information.

EC-Declaration of Conformity Machinery Directive



18V Chainsaw SFMCCS630

STANLEY FATMAX declares that these products described under **Technical Data** are in compliance with:

2006/42/EC, EN60745-1:2009+A11:2010, EN60745-2-13:2009+A1:2010.

2000/14/EC, Annex V DEKRA Certification B.V., Meander 1051 / P.O. Box 5185 6825 MJ ARNHEM / 6802 ED

ARNHEM

Netherlands

Notified Body ID No.: 0344

L_{PA} (measured sound pressure level) 86 dB(A)
uncertainty K = 1,6 dB(A)

L_{WA} (guaranteed sound power) 100 dB(A)

These products also comply with Directive 2014/30/EU, 2011/65/EU. For more information, please contact STANLEY FATMAX at the following address or refer to the back of the manual.

The undersigned is responsible for compilation of the technical file and makes this declaration on behalf of STANLEY FATMAX.

A. P. Smith

Technical Director

STANLEY FATMAX Europe, Egide Walschaertsstraat14-18,
2800 Mechelen, Belgium
2019-10-11



WARNING: To reduce the risk of injury, read the instruction manual.

Definitions: Safety Guidelines

The definitions below describe the level of severity for each signal word. Please read the manual and pay attention to these symbols.



DANGER: Indicates an imminently hazardous situation which, if not avoided, **will** result in **death or serious injury**.



WARNING: Indicates a potentially hazardous situation which, if not avoided, **could** result in **death or serious injury**.

 **CAUTION:** Indicates a potentially hazardous situation which, if not avoided, **may** result in **minor or moderate injury**.

NOTICE: Indicates a practice **not related to personal injury** which, if not avoided, **may** result in **property damage**.

 Denotes risk of electric shock.

 Denotes risk of fire.

General Power Tool Safety Warnings

 **WARNING:** Read all safety warnings and all instructions. Failure to follow the warnings and instructions may result in electric shock, fire and/or serious injury.

SAVE ALL WARNINGS AND INSTRUCTIONS FOR FUTURE REFERENCE

The term "power tool" in the warnings refers to your mains-operated (corded) power tool or battery-operated (cordless) power tool.

1) Work area safety

- Keep work area clean and well lit.** Cluttered or dark areas invite accidents.
- Do not operate power tools in explosive atmospheres, such as in the presence of flammable liquids, gases or dust.** Power tools create sparks which may ignite the dust or fumes.
- Keep children and bystanders away while operating a power tool.** Distractions can cause you to lose control.

2) Electrical safety

- Power tool plugs must match the outlet. Never modify the plug in any way. Do not use any adapter plugs with earthed (grounded) power tools.** Unmodified plugs and matching outlets will reduce risk of electric shock.
- Avoid body contact with earthed or grounded surfaces such as pipes, radiators, ranges and refrigerators.** There is an increased risk of electric shock if your body is earthed or grounded.
- Do not expose power tools to rain or wet conditions.** Water entering a power tool will increase the risk of electric shock.
- Do not abuse the cord. Never use the cord for carrying, pulling or unplugging the power tool. Keep cord away from heat, oil, sharp edges or moving parts.** Damaged or entangled cords increase the risk of electric shock.
- When operating a power tool outdoors, use an extension cord suitable for outdoor use.** Use of a cord suitable for outdoor use reduces the risk of electric shock.
- If operating a power tool in a damp location is unavoidable, use a residual current device (RCD)**

protected supply. Use of an RCD reduces the risk of electric shock.

3) Personal safety

- Stay alert, watch what you are doing and use common sense when operating a power tool. Do not use a power tool while you are tired or under the influence of drugs, alcohol or medication.** A moment of inattention while operating power tools may result in serious personal injury.
- Use personal protective equipment. Always wear eye protection.** Protective equipment such as dust mask, non-skid safety shoes, hard hat, or hearing protection used for appropriate conditions will reduce personal injuries.
- Prevent unintentional starting. Ensure the switch is in the off position before connecting to power source and/or battery pack, picking up or carrying the tool.** Carrying power tools with your finger on the switch or energising power tools that have the switch on invites accidents.
- Remove any adjusting key or wrench before turning the power tool on.** A wrench or a key left attached to a rotating part of the power tool may result in personal injury.
- Do not overreach. Keep proper footing and balance at all times.** This enables better control of the power tool in unexpected situations.
- Dress properly. Do not wear loose clothing or jewellery. Keep your hair, clothing and gloves away from moving parts.** Loose clothes, jewellery or long hair can be caught in moving parts.
- If devices are provided for the connection of dust extraction and collection facilities, ensure these are connected and properly used.** Use of dust collection can reduce dust-related hazards.

4) Power tool use and care

- Do not force the power tool. Use the correct power tool for your application.** The correct power tool will do the job better and safer at the rate for which it was designed.
- Do not use the power tool if the switch does not turn it on and off.** Any power tool that cannot be controlled with the switch is dangerous and must be repaired.
- Disconnect the plug from the power source and/or the battery pack from the power tool before making any adjustments, changing accessories, or storing power tools.** Such preventive safety measures reduce the risk of starting the power tool accidentally.
- Store idle power tools out of the reach of children and do not allow persons unfamiliar with the power tool or these instructions to operate the power tool.** Power tools are dangerous in the hands of untrained users.
- Maintain power tools. Check for misalignment or binding of moving parts, breakage of parts and any other condition that may affect the power tool's operation. If damaged, have the power tool repaired**

before use. Many accidents are caused by poorly maintained power tools.

- f) **Keep cutting tools sharp and clean.** Properly maintained cutting tools with sharp cutting edges are less likely to bind and are easier to control.
- g) **Use the power tool, accessories and tool bits etc., in accordance with these instructions taking into account the working conditions and the work to be performed.** Use of the power tool for operations different from those intended could result in a hazardous situation.

5) Battery tool use and care

- a) **Recharge only with the charger specified by the manufacturer.** A charger that is suitable for one type of battery pack may create a risk of fire when used with another battery pack.
- b) **Use power tools only with specifically designated battery packs.** Use of any other battery packs may create a risk of injury and fire.
- c) **When battery pack is not in use, keep it away from other metal objects like paper clips, coins, keys, nails, screws or other small metal objects that can make a connection from one terminal to another.** Shorting the battery terminals together may cause burns or a fire.
- d) **Under abusive conditions, liquid may be ejected from the battery; avoid contact. If contact accidentally occurs, flush with water. If liquid contacts eyes, additionally seek medical help.** Liquid ejected from the battery may cause irritation or burns.

6) Service

- a) **Have your power tool serviced by a qualified repair person using only identical replacement parts.** This will ensure that the safety of the power tool is maintained.

Additional Chainsaw Safety Warnings



WARNING: Additional safety warnings for chainsaws.

- **Keep all parts of the body away from the saw chain when the chain saw is operating. Before you start the chain saw, make sure the saw chain is not contacting anything.** A moment of inattention while operating chain saws may cause entanglement of your clothing or body with the saw chain.
- **Always hold the chain saw with your right hand on the rear handle and your left hand on the front handle.** Holding the chain saw with a reversed hand configuration increases the risk of personal injury and should never be done.
- **Hold the power tool by insulated gripping surfaces only, because the saw chain may contact hidden wiring.** Saw chains contacting a "live" wire may make exposed metal parts of the power tool "live" and could give the operator an electric shock.
- **Wear safety glasses and hearing protection. Further protective equipment for head, hands, legs and feet is recommended.** Adequate protective clothing will reduce

personal injury by flying debris or accidental contact with the saw chain.

- **Do not operate a chain saw in a tree.** Operation of a chain saw while up in a tree may result in personal injury.
- **Always keep proper footing and operate the chain saw only when standing on fixed, secure and level surface.** Slippery or unstable surfaces such as ladders may cause a loss of balance or control of the chain saw.
- **When cutting a limb that is under tension be alert for spring back.** When the tension in the wood fibers is released the spring loaded limb may strike the operator and/or throw the chain saw out of control.
- **Use extreme caution when cutting brush and saplings.** The slender material may catch the saw chain and be whipped toward you or pull you off balance.
- **Carry the chain saw by the front handle with the chain saw switched off and away from your body. When transporting or storing the chain saw always fit the guide bar cover.** Proper handling of the chain saw will reduce the likelihood of accidental contact with the moving saw chain.
- **Follow instructions for lubricating, chain tensioning and changing accessories.** Improperly tensioned or lubricated chain may either break or increase the chance for kickback.
- **Keep handles dry, clean, and free from oil and grease.** Greasy, oily handles are slippery causing loss of control.
- **Cut wood only. Do not use chain saw for purposes not intended. For example: do not use chain saw for cutting plastic, masonry or non-wood building materials.** Use of the chain saw for operations different than intended could result in a hazardous situation.

Causes and Operator Prevention of Kickback:

Kickback may occur when the nose or tip of the guide bar touches an object, or when the wood closes in and pinches the saw chain in the cut.

Tip contact in some cases may cause a sudden reverse reaction, kicking the guide bar up and back towards the operator.

Pinching the saw chain along the top of the guide bar may push the guide bar rapidly back towards the operator.

Either of these reactions may cause you to lose control of the saw which could result in serious personal injury. Do not rely exclusively upon the safety devices built into your saw. As a chain saw user, you should take several steps to keep your cutting jobs free from accident or injury.

Kickback is the result of tool misuse and/or incorrect operating procedures or conditions and can be avoided by taking proper precautions as given below:

- **Maintain a firm grip, with thumbs and fingers encircling the chain saw handles, with both hands on the saw and position your body and arm to allow you to resist kickback forces.** Kickback forces can be controlled by the operator, if proper precautions are taken. Do not let go of the chain saw.
- **Do not overreach and do not cut above shoulder height.** This helps prevent unintended tip contact and enables better control of the chain saw in unexpected situations.

- **Only use replacement bars and chains specified by the manufacturer.** Incorrect replacement bars and chains may cause chain breakage and/or kickback.
- **Follow the manufacturer's sharpening and maintenance instructions for the saw chain.** Decreasing the depth gauge height can lead to increased kickback.

The Following Precautions Should Be Followed to Minimize Kickback:

1. **Grip saw firmly. Hold the chain saw firmly with both hands when the motor is running. Use a firm grip with thumbs and fingers encircling the chain saw handles.** Chain saw will pull forward when cutting on the bottom edge of the bar, and push backward when cutting along the top edge of the bar.
2. **Do not over reach.**
3. **Keep proper footing and balance at all times.**
4. **Don't let the nose of the guide bar contact a log, branch, ground or other obstruction.**
5. **Don't cut above shoulder height.**
6. **Use devices such as low kickback chain and reduced kickback guide bars that reduce the risks associated with kickback.**
7. **Only use replacement bars and chains specified by the manufacturer or the equivalent.**
8. **Never let the moving chain contact any object at the tip of the guide bar.**
9. **Keep the working area free from obstructions such as other trees, branches, rocks, fences, stumps, etc.** Eliminate or avoid any obstruction that your saw chain could hit while you are cutting through a particular log or branch.
10. **Keep your saw chain sharp and properly tensioned. A loose or dull chain can increase the chance of kickback.** Check tension at regular intervals with the motor stopped and tool unplugged, never with the motor running.
11. **Begin and continue cutting only with the chain moving at full speed.** If the chain is moving at a slower speed, there is a greater chance for kickback to occur.
12. **Cut one log at a time.**
13. **Use extreme caution when re-entering a previous cut.** Engage ribbed bumpers into wood and allow chain to reach full speed before proceeding with cut.
14. **Do not attempt plunge cuts or bore cuts.**
15. **Watch for shifting logs or other forces that could close a cut and pinch or fall into chain.**

Kickback Safety Features



WARNING: The following features are included on your saw to help reduce the hazard of kickback; however such features will not totally eliminate this dangerous reaction. As a chain saw user do not rely only on safety devices. You must follow all safety precautions, instructions, and maintenance in this manual to help avoid kickback and other forces which can result in serious injury.

- **Reduced-Kickback Guide Bar,** designed with a small radius tip which reduces the size of the kickback danger zone on

bar tip. A reduced - kickback guide bar is one which has been demonstrated to significantly reduce the number and seriousness of kickbacks when tested in accordance with safety requirements for electric chain saws.

- **Low-Kickback Chain,** designed with a contoured depth gauge and guard link which deflect kickback force and allow wood to gradually ride into the cutter.
- Do not operate chain saw while in a tree, on a ladder, on a scaffold, or from any unstable surface.
- Hold tool by insulated gripping surfaces when performing an operation where the cutting tool may contact hidden wiring. Contact with a "live" wire will make exposed metal parts of the tool "live" and shock the operator.
- Do not attempt operations beyond your capacity or experience. Read thoroughly and understand completely all instructions in this manual.
- Before you start chain saw, make sure saw chain is not contacting any object.
- Do not operate a chain saw with one hand! Serious injury to the operator, helpers, or bystanders may result from one handed operation. A chain saw is intended for two-handed use only.
- Keep the handles dry, clean, and free of oil or grease.
- Do not allow dirt, debris, or sawdust to build up on the motor or outside air vents.
- Stop the chain saw before setting it down.
- Do not cut vines and/or small under brush.
- Use extreme caution when cutting small size brush and saplings because slender material may catch the saw chain and be whipped toward you or pull you off balance.



WARNING: Some dust created by power sanding, sawing, grinding, drilling, and other construction activities contains chemicals known to the State of California to cause cancer, birth defects or other reproductive harm. Some examples of these chemicals are:

- lead from lead-based paints,
- crystalline silica from bricks and cement and other masonry products, and
- arsenic and chromium from chemically-treated lumber.

Your risk from these exposures varies, depending on how often you do this type of work. To reduce your exposure to these chemicals: work in a well ventilated area, and work with approved safety equipment, such as those dust masks that are specially designed to filter out microscopic particles.

- Avoid prolonged contact with dust from power sanding, sawing, grinding, drilling, and other construction activities. Wear protective clothing and wash exposed areas with soap and water. Allowing dust to get into your mouth, eyes, or lay on the skin may promote absorption of harmful chemicals.



WARNING: Use of this tool can generate and/or disburse dust, which may cause serious and permanent respiratory or other injury.

Chainsaw Names and Terms

- **Bucking -** The process of cross cutting a felled tree or log into lengths.

- *Motor Brake* - A device used to stop the saw chain when the trigger is released.
- *Chain Saw Powerhead* - A chain saw without the saw chain and guide bar.
- *Drive Sprocket or Sprocket* - The toothed part that drives the saw chain.
- *Felling* - The process of cutting down a tree.
- *Felling Back Cut* - The final cut in a tree felling operation made on the opposite side of the tree from the notching cut.
- *Front Handle* - The support handle located at or toward the front of the chain saw.
- *Front Hand Guard* - A structural barrier between the front handle of a chain saw and the guide bar, typically located close to the hand position on the front handle.
- *Guide Bar* - A solid railed structure that supports and guides the saw chain.
- *Guide Bar Scabbard* - Enclosure fitted over guide bar to prevent tooth contact when saw is not in use.
- *Kickback* - The backward or upward motion, or both of the guide bar occurring when the saw chain near the nose of the top area of the guide bar contacts any object such as a log or branch, or when the wood closes in and pinches the saw chain in the cut.
- *Kickback, Pinch* - The rapid pushback of the saw which can occur when the wood closes in and pinches the moving saw chain in the cut along the top of the guide bar.
- *Kickback, Rotational* - The rapid upward and backward motion of the saw which can occur when the moving saw chain near the upper portion of the tip of the guide bar contacts an object, such as a log or branch.
- *Limbing* - Removing the branches from a fallen tree
- *Low-Kickback Chain* - A chain that reduces the kickback performance requirements. (when tested on a representative sample of chain saws.)
- *Normal Cutting Position* - Those positions assumed in performing the bucking and felling cuts.
- *Notching Undercut* - A notch cut in a tree that directs the tree's fall.
- *Rear Handle* - The support handle located at or toward the rear of the saw.
- *Reduced Kickback Guide Bar* - A guide bar which has been demonstrated to reduce kickback significantly.
- *Replacement Saw Chain* - A chain that reduces the kickback performance requirements when tested with specific chain saws.
- *Saw Chain* - A loop of chain having cutting teeth, that cut the wood, and that is driven by the motor and is supported by the guide bar.
- *Ribbed Bumper* - The ribs used when felling or bucking to pivot the saw and maintain position while sawing.
- *Switch* - A device that when operated will complete or interrupt an electrical power circuit to the motor of the chain saw.
- *Switch Linkage* - The mechanism that transmits motion from a trigger to the switch.
- *Switch Lockout* - A movable stop that prevents the unintentional operation of the switch until manually actuated.

Residual Risks

In spite of the application of the relevant safety regulations and the implementation of safety devices, certain residual risks cannot be avoided. These are:

- *Impairment of hearing.*
- *Risk of personal injury due to flying particles.*
- *Risk of burns due to accessories becoming hot during operation.*
- *Risk of personal injury due to prolonged use.*

Electrical Safety

The electric motor has been designed for one voltage only. Always check that the battery pack voltage corresponds to the voltage on the rating plate. Also make sure that the voltage of your charger corresponds to that of your mains.



Your STANLEY FATMAX charger is double insulated in accordance with EN60335; therefore no earth wire is required.

If the supply cord is damaged, it must be replaced by a specially prepared cord available through the STANLEY FATMAX service organisation.

Using an Extension Cable

An extension cord should not be used unless absolutely necessary. Use an approved extension cable suitable for the power input of your charger (see **Technical Data**). The minimum conductor size is 1 mm²; the maximum length is 30 m.

When using a cable reel, always unwind the cable completely.

SAVE THESE INSTRUCTIONS

Chargers

STANLEY FATMAX chargers require no adjustment and are designed to be as easy as possible to operate.

Important Safety Instructions for All Battery Chargers

SAVE THESE INSTRUCTIONS: This manual contains important safety and operating instructions for compatible battery chargers (refer to **Technical Data**).

- *Before using charger, read all instructions and cautionary markings on charger, battery pack, and product using battery pack.*



WARNING: Shock hazard. Do not allow any liquid to get inside charger. Electric shock may result.



WARNING: We recommend the use of a residual current device with a residual current rating of 30mA or less.



CAUTION: Burn hazard. To reduce the risk of injury, charge only STANLEY FATMAX rechargeable batteries. Other types of batteries may burst causing personal injury and damage.



CAUTION: Children should be supervised to ensure that they do not play with the appliance.

NOTICE: Under certain conditions, with the charger plugged into the power supply, the exposed charging contacts inside the charger can be shorted by foreign

material. Foreign materials of a conductive nature such as, but not limited to, steel wool, aluminum foil or any buildup of metallic particles should be kept away from charger cavities. Always unplug the charger from the power supply when there is no battery pack in the cavity. Unplug charger before attempting to clean

- **DO NOT attempt to charge the battery pack with any chargers other than the ones in this manual.** The charger and battery pack are specifically designed to work together.
- **These chargers are not intended for any uses other than charging STANLEY FATMAX rechargeable batteries.** Any other uses may result in risk of fire, electric shock or electrocution.
- **Do not expose charger to rain or snow.**
- **Pull by plug rather than cord when disconnecting charger.** This will reduce risk of damage to electric plug and cord.
- **Make sure that cord is located so that it will not be stepped on, tripped over, or otherwise subjected to damage or stress.**
- **Do not use an extension cord unless it is absolutely necessary.** Use of improper extension cord could result in risk of fire, electric shock, or electrocution.
- **Do not place any object on top of charger or place the charger on a soft surface that might block the ventilation slots and result in excessive internal heat.** Place the charger in a position away from any heat source. The charger is ventilated through slots in the top and the bottom of the housing.
- **Do not operate charger with damaged cord or plug—** have them replaced immediately.
- **Do not operate charger if it has received a sharp blow, been dropped, or otherwise damaged in any way.** Take it to an authorised service centre.
- **Do not disassemble charger; take it to an authorised service centre when service or repair is required.** Incorrect reassembly may result in a risk of electric shock, electrocution or fire.
- *In case of damaged power supply cord the supply cord must be replaced immediately by the manufacturer, its service agent or similar qualified person to prevent any hazard.*
- **Disconnect the charger from the outlet before attempting any cleaning.** This will reduce the risk of electric shock. Removing the battery pack will not reduce this risk.
- **NEVER** attempt to connect two chargers together.
- **The charger is designed to operate on standard 230V household electrical power. Do not attempt to use it on any other voltage.** This does not apply to the vehicular charger.

Charging a Battery (Fig. B)

1. Plug the charger into an appropriate outlet before inserting battery pack.
2. Insert the battery pack **14** into the charger, making sure the battery pack is fully seated in the charger. The red (charging)







light will blink repeatedly indicating that the charging process has started.

3. The completion of charge will be indicated by the red light remaining ON continuously. The battery pack is fully charged and may be used at this time or left in the charger. To remove the battery pack from the charger, push the battery release button **15** on the battery pack.

NOTE: To ensure maximum performance and life of lithium-ion battery packs, charge the battery pack fully before first use.

Charger Operation

Refer to the indicators below for the charge status of the battery pack.

Charge Indicators		
	Charging	
	Fully Charged	
	Hot/Cold Pack Delay*	

*The red light will continue to blink, but a yellow indicator light will be illuminated during this operation. Once the battery pack has reached an appropriate temperature, the yellow light will turn off and the charger will resume the charging procedure. The compatible charger(s) will not charge a faulty battery pack. The charger will indicate faulty battery by refusing to light or by displaying problem pack or charger blink pattern.

NOTE: This could also mean a problem with a charger.

If the charger indicates a problem, take the charger and battery pack to be tested at an authorised service centre.

Hot/Cold Pack Delay

When the charger detects a battery pack that is too hot or too cold, it automatically starts a Hot/Cold Pack Delay, suspending charging until the battery pack has reached an appropriate temperature. The charger then automatically switches to the pack charging mode. This feature ensures maximum battery pack life.

A cold battery pack will charge at a slower rate than a warm battery pack. The battery pack will charge at that slower rate throughout the entire charging cycle and will not return to maximum charge rate even if the battery pack warms.

Wall Mounting

These chargers are designed to be wall mountable or to sit upright on a table or work surface. If wall mounting, locate the charger within reach of an electrical outlet, and away from a corner or other obstructions which may impede air flow. Use the back of the charger as a template for the location of the mounting screws on the wall. Mount the charger securely using drywall screws (purchased separately) at least 25.4 mm long with a screw head diameter of 7–9 mm, screwed into wood to an optimal depth leaving approximately 5.5 mm of the screw exposed. Align the slots on the back of the charger with the exposed screws and fully engage them in the slots.

Charger Cleaning Instructions



WARNING: Shock hazard. Disconnect the charger from the AC outlet before cleaning. Dirt and grease may be removed from the exterior of the charger using a cloth or soft non-metallic brush. Do not use water or any cleaning solutions. Never let any liquid get inside the tool; never immerse any part of the tool into a liquid.

Battery Packs

Important Safety Instructions for All Battery Packs

When ordering replacement battery packs, be sure to include catalogue number and voltage.

The battery pack is not fully charged out of the carton. Before using the battery pack and charger, read the safety instructions below. Then follow charging procedures outlined.

READ ALL INSTRUCTIONS

- **Do not charge or use battery in explosive atmospheres, such as in the presence of flammable liquids, gases or dust.** Inserting or removing the battery from the charger may ignite the dust or fumes.
- **Never force battery pack into charger. Do not modify battery pack in any way to fit into a non-compatible charger as battery pack may rupture causing serious personal injury.**
- Charge the battery packs only in STANLEY FATMAX chargers.
- **DO NOT splash or immerse in water or other liquids.**
- **Do not store or use the tool and battery pack in locations where the temperature may reach or exceed 40 °C (104 °F) (such as outside sheds or metal buildings in summer).**
- **Do not incinerate the battery pack even if it is severely damaged or is completely worn out.** The battery pack can explode in a fire. Toxic fumes and materials are created when lithium-ion battery packs are burned.
- **If battery contents come into contact with the skin, immediately wash area with mild soap and water.** If battery liquid gets into the eye, rinse water over the open eye for 15 minutes or until irritation ceases. If medical attention is needed, the battery electrolyte is composed of a mixture of liquid organic carbonates and lithium salts.
- **Contents of opened battery cells may cause respiratory irritation.** Provide fresh air. If symptoms persists, seek medical attention.



WARNING: Burn hazard. Battery liquid may be flammable if exposed to spark or flame.



WARNING: Never attempt to open the battery pack for any reason. If battery pack case is cracked or damaged, do not insert into charger. Do not crush, drop or damage battery pack. Do not use a battery pack or charger that has received a sharp blow, been dropped, run over or damaged in any way (i.e., pierced with a nail, hit with a hammer, stepped on). Electric shock or electrocution may result. Damaged battery packs should be returned to service centre for recycling.



WARNING: Fire hazard. Do not store or carry the battery pack so that metal objects can contact exposed battery terminals. For example, do not place the battery pack in aprons, pockets, tool boxes, product kit boxes, drawers, etc., with loose nails, screws, keys, etc.



CAUTION: When not in use, place tool on its side on a stable surface where it will not cause a tripping or falling hazard. Some tools with large battery packs will stand upright on the battery pack but may be easily knocked over.

Transportation



WARNING: Fire hazard. Transporting batteries can possibly cause fire if the battery terminals inadvertently come in contact with conductive materials. When transporting batteries, make sure that the battery terminals are protected and well insulated from materials that could contact them and cause a short circuit.

NOTE: Lithium-ion batteries should not be put in checked baggage.

STANLEY FATMAX batteries comply with all applicable shipping regulations as prescribed by industry and legal standards which include UN Recommendations on the Transport of Dangerous Goods; International Air Transport Association (IATA) Dangerous Goods Regulations, International Maritime Dangerous Goods (IMDG) Regulations, and the European Agreement Concerning The International Carriage of Dangerous Goods by Road (ADR). Lithium-ion cells and batteries have been tested to section 38.3 of the UN Recommendations on the Transport of Dangerous Goods Manual of Tests and Criteria.

In most instances, shipping a STANLEY FATMAX battery pack will be excepted from being classified as a fully regulated Class 9 Hazardous Material. In general, only shipments containing a lithium-ion battery with an energy rating greater than 100 Watt Hours (Wh) will require being shipped as fully regulated Class 9. All lithium-ion batteries have the Watt Hour rating marked on the pack. Furthermore, due to regulation complexities, STANLEY FATMAX does not recommend air shipping lithium-ion battery packs alone regardless of Watt Hour rating. Shipments of tools with batteries (combo kits) can be air shipped as excepted if the Watt Hour rating of the battery pack is no greater than 100 Whr.

Regardless of whether a shipment is considered excepted or fully regulated, it is the shipper's responsibility to consult the latest regulations for packaging, labeling/marketing and documentation requirements.

The information provided in this section of the manual is provided in good faith and believed to be accurate at the time the document was created. However, no warranty, expressed or implied, is given. It is the buyer's responsibility to ensure that its activities comply with the applicable regulations.

Storage Recommendations

1. The best storage place is one that is cool and dry away from direct sunlight and excess heat or cold. For optimum battery performance and life, store battery packs at room temperature when not in use.

2. For long storage, it is recommended to store a fully charged battery pack in a cool, dry place out of the charger for optimal results.

NOTE: Battery packs should not be stored completely depleted of charge. The battery pack will need to be recharged before use.

Labels on Charger and Battery Pack

In addition to the pictographs used in this manual, the labels on the charger and the battery pack may show the following pictographs:



Read instruction manual before use.



See **Technical Data** for charging time.



Do not probe with conductive objects.



Do not charge damaged battery packs.



Do not expose to water.



Have defective cords replaced immediately.



Charge only between 4 °C and 40 °C.



Only for indoor use.



LI-ION

Discard the battery pack with due care for the environment.



Charge STANLEY FATMAX battery packs only with designated STANLEY FATMAX chargers. Charging battery packs other than the designated STANLEY FATMAX batteries with a STANLEY FATMAX charger may make them burst or lead to other dangerous situations.



Do not incinerate the battery pack.

Battery Type

The SFMCCS630 operates on a 18 volt battery pack.

These battery packs may be used: SFMCB202, SFMCB204, SFMCB206. Refer to **Technical Data** for more information.

Package Contents

The package contains:

- 1 Chainsaw
- 1 Scabbard
- 1 Bar 30 cm
- 1 Chain 30 cm
- 1 Instruction manual

- 1 Li-Ion battery pack
- 1 Li-Ion battery charger
- Check for damage to the tool, parts or accessories which may have occurred during transport.
- Take the time to thoroughly read and understand this manual prior to operation.

Markings on Tool

The following pictographs are shown on the tool:



Read instruction manual before use.



Wear ear protection.



Wear eye protection.



Always wear a dust mask.



Do not leave in rain.



Tip contact can cause the guide bar to move suddenly upward and backward, which can cause serious injury.



Contact of the guide bar tip with any object should be avoided.



Rotational direction of the saw chain.



Always use two hands when operating the chainsaw.



Switch the tool off. Before performing any maintenance on the tool, remove the battery from the tool.



Directive 2000/14/EC guaranteed sound power.

Date Code Position

The date code, which also includes the year of manufacture, is printed into the housing.

Example:

2019 XX XX

Year of Manufacture

Description (Fig. A)



WARNING: Never modify the power tool or any part of it. Damage or personal injury could result.

- | | |
|--------------------------------|---------------------------|
| 1 ON/OFF trigger switch | 6 Sprocket cover |
| 2 Lock-off lever | 7 Bubble Level |
| 3 Chain brake/front hand guard | 8 Bar adjust locking knob |
| 4 Guide bar | 9 Chain tensioning knob |
| 5 Saw chain | 10 Oil level indicator |
| | 11 Guide bar scabbard |

- 12 Rear handle
- 13 Front handle
- 14 Battery
- 15 Battery release button
- 16 Oil cap

Intended Use

Your STANLEY FATMAX SFMCCS630 Chainsaw is ideal for pruning applications and cutting logs up to 26 cm in diameter.

DO NOT use under wet conditions or in the presence of flammable liquids or gases.

This chainsaw is a professional power tool.

DO NOT let children come into contact with the tool. Supervision is required when inexperienced operators use this tool.

- **Young children and the infirm.** This appliance is not intended for use by young children or infirm persons without supervision.
- This product is not intended for use by persons (including children) suffering from diminished physical, sensory or mental abilities; lack of experience, knowledge or skills unless they are supervised by a person responsible for their safety. Children should never be left alone with this product.

ASSEMBLY AND ADJUSTMENTS

 **WARNING:** To reduce the risk of serious personal injury, turn tool off and disconnect battery pack before making any adjustments or removing/installing attachments or accessories. An accidental start-up can cause injury.

 **WARNING:** Use only STANLEY FATMAX battery packs and chargers.

Inserting and Removing the Battery Pack from the Tool (Fig. B)

NOTE: Make sure your battery pack 14 is fully charged.

To Install the Battery Pack into the Tool

1. Align the battery pack 14 with the rails inside the tool (Fig. B).
2. Slide it into the tool until the battery pack is firmly seated and ensure that you hear the lock snap into place.

To Remove the Battery Pack from the Tool

1. Press the release button 15 and firmly pull the battery pack out of the tool handle (Fig. B).
2. Insert battery pack into the charger as described in the charger section of this manual.

Fuel Gauge Battery Packs (Fig. B)

Some STANLEY FATMAX battery packs include a fuel gauge which consists of three green LED lights that indicate the level of charge remaining in the battery pack.

To actuate the fuel gauge, press and hold the fuel gauge button 17. A combination of the three green LED lights will illuminate designating the level of charge left. When the level of charge in the battery is below the usable limit, the fuel gauge will not illuminate and the battery will need to be recharged.

NOTE: The fuel gauge is only an indication of the charge left on the battery pack. It does not indicate tool functionality and is

subject to variation based on product components, temperature and end-user application.

ASSEMBLY

Installing the Guide Bar and Saw Chain

(Fig. A, C–E)

 **CAUTION:** Sharp chain. Always wear protective gloves when handling the chain. The chain is sharp and can cut you when it is not running.

 **WARNING:** Sharp moving chain. To prevent accidental operation, ensure that battery is removed from the tool before performing the following operations. Failure to do this could result in serious personal injury.

If the saw chain 5 and guide bar 4 are packed separately in the carton. The chain has to be attached to the bar, and both must be attached to the body of the tool.

1. Place the saw on a flat, firm surface.
2. Flip up locking lever and rotate the bar adjust locking knob 8 counterclockwise as shown in Figure C to remove sprocket cover 6.
3. Wearing protective gloves, grasp the saw chain 5 and wrap it around the guide bar 4, ensuring the teeth are facing the correct direction (see Figure D)
4. Ensure the chain is properly set in the slot around the entire guide bar.
5. Place the saw chain around the sprocket 18. While lining up the slot on the guide bar with chain tensioning pin 20, and the bolt 19, on the base of the tool as shown in Figure E.
6. Once in place, hold the bar still, replace sprocket cover 6. Make sure tool-free tension assembly bolt hole on the cover lines up with the bolt 19, in the main housing. Flip up locking lever and rotate the bar adjust locking knob 8 clockwise until it clicks, then loosen knob one full turn, so that the saw chain can be properly tensioned.
7. Rotate the chain tensioning knob 9 clockwise to increase tension as shown in Figure E. Make sure the saw chain 5 is snug around the guide bar 4. Tighten the bar adjust locking knob until it clicks. The bar is secure after three audible clicks are heard. Further tightening is not required.

Adjusting Chain Tension (Fig. A, F)

 **CAUTION:** Sharp chain. Always wear protective gloves when handling the chain. The chain is sharp and can cut you when it is not running.

 **WARNING:** Sharp moving chain. To prevent accidental operation, ensure that battery is removed from the tool before performing the following operations. Failure to do this could result in serious personal injury.

1. With the saw on a flat, firm surface, check the saw chain 5 tension. The tension is correct when the chain snaps back after being pulled 3 mm away from the guide bar 4 with light force from the index finger and thumb as shown in Figure F. There should be no “sag” between the guide bar and the chain on the underside as shown in Figure F.

- To adjust saw chain tension, flip up locking tab and rotate the bar adjust locking knob **8** counterclockwise one full turn. Rotate the chain tensioning knob **9** clockwise until the chain tension is correct as instructed above.
- Do not over-tension the chain as this will lead to excessive wear and will reduce the life of the bar and chain.
- Once chain tension is correct, securely tighten bar adjust locking knob.

NOTE: The bar adjust locking knob has a detent tightening system. The sprocket cover is secure after three audible clicks are heard. Further tightening is not required.

- When the chain is new, check the tension frequently (after removing battery) during the first 2 hours of use as a new chain stretches slightly.

Replacing the Saw Chain (Fig. A, G)



CAUTION: Sharp chain. Always wear protective gloves when handling the chain. The chain is sharp and can cut you when it is not running.



WARNING: Sharp moving chain. To prevent accidental operation, ensure that battery is removed from the tool before performing the following operations. Failure to do this could result in serious personal injury.

- Flip up locking tab and rotate the bar adjust locking knob **8** counterclockwise to release chain tension.
- Remove sprocket cover **6** as described in **Installing the Guide Bar and Saw Chain** section.
- Lift the worn saw chain **5** out of the groove in the guide bar **4**.
- Place the new chain in the slot of the guide bar, making sure the saw teeth are facing the correct direction by matching the arrow on the chain with the graphic on the sprocket cover **6** shown in Figure G.
- Follow instructions for **Installing the Guide Bar and Saw Chain**.

Replacement chain and bar are available from your nearest STANLEY FATMAX service center.

- SFMCCS630 requires replacement chain # STZCS230, service part number N580237. Replacement 30 cm bar #STZCS1230, service part number N727097.

Saw Chain and Guide Bar Oiling (Fig. H)

Auto Oiling System

This chain saw is equipped with an auto oiling system that keeps the saw chain and guide bar constantly lubricated. The oil level indicator **10** shows the level of the oil in the chain saw. If the oil level is less than a quarter full, remove the battery from the chain saw and refill with the correct type of oil. Always empty oil tank when finished cutting.

NOTE: Use a high quality bar and chain oil for proper chain and bar lubrication. As a temporary substitute, a non-detergent SAE30 weight motor oil can be used. The use of a vegetable based bar and chain oil is recommended when pruning trees. Mineral oil is not recommended because it may harm trees. Never use waste oil or very thick oil. These may damage your chain saw.

Filling the Oil Reservoir

- Flip down locking lever and unscrew counterclockwise a quarter turn and then remove the oil cap **16**. Fill the reservoir with the recommended bar and chain oil until the oil level has reached the top of the oil level indicator **10**.
- Refit the oil cap and tighten clockwise a quarter turn. Flip up locking lever to its locked position.
- Periodically switch the chain saw off and check the oil level indicator to ensure the bar and chain are being properly oiled.

Transporting Saw (Fig. A, I)

- Always remove the battery from the tool and cover the guide bar **4** with the scabbard **11** (Figure I) when transporting the saw.
- Engage chain brake by pushing chain brake / front hand guard **3** forward.

OPERATION

Instructions for Use



WARNING: Always observe the safety instructions and applicable regulations.



WARNING: To reduce the risk of serious personal injury, turn tool off and disconnect battery pack before making any adjustments or removing/installing attachments or accessories. An accidental start-up can cause injury.

Proper Hand Position (Fig. A, J)



WARNING: To reduce the risk of serious personal injury, ALWAYS use proper hand position as shown.



WARNING: To reduce the risk of serious personal injury, ALWAYS hold securely in anticipation of a sudden reaction.

Proper hand position requires the left hand on the front handle **13**, with the right hand on the rear handle **12**.

Operating the Chain Saw (Fig. A)



WARNING: Read and understand all instructions. Failure to follow all instructions listed below may result in electric shock, fire and/or serious personal injury.

- Guard Against Kickback which can result in severe injury or death. See Important Safety Instructions **Guard Against Kickback**, to avoid the risk of kickback.
- Do not overreach. Do not cut above chest height. Make sure your footing is firm. Keep feet apart. Divide your weight evenly on both feet.
- Use a firm grip with your left hand on the front handle **13** and your right hand on the rear handle **12** so that your body is to the left of the guide bar.
- Do not hold chain saw by front hand guard/ chain brake **3**. Keep elbow of left arm locked so that left arm is straight to withstand a kickback.



WARNING: Never use a cross-handed grip (left hand on the rear handle and right hand on the front handle).



WARNING: Never allow any part of your body to be in line with the guide bar 4 when operating the chain saw.

- Never operate while in a tree, in any awkward position or on a ladder or other unstable surface. You may lose control of saw causing severe injury.
- Keep the chain saw running at full speed the entire time you are cutting.
- Allow the chain to cut for you. Exert only light pressure. Do not put pressure on chain saw at end of cut.



WARNING: When not in use always have the chain brake engaged and battery removed.

On / Off Switch (Fig. L)

Always be sure of your footing and grip the chain saw firmly with both hands with the thumb and fingers encircling both handles.

To turn the unit on, ensure chain brake is not engaged. Slide the lock off lever 2, shown in Figure L, and squeeze the trigger switch 1. Once the unit is running, you may release the lock off lever.

In order to keep the unit running you must continue to squeeze the trigger. To turn the unit off, release the trigger.

NOTE: If too much force is applied while making a cut the saw will turn off. To restart saw, you must release the trigger switch 1 before the saw will restart. Begin your cut again this time with less force. Allow the saw to cut at its own pace.



WARNING: Never attempt to lock a switch in the ON position.

Setting The Chain Brake (Fig. K)

Your chain saw is equipped with a motor chain braking system which will stop the chain quickly in case of kickback.

1. Remove the battery from the tool.
2. To engage the chain brake, push the chain brake / front hand guard 3 forward until it clicks into place.
3. Pull the chain brake / front hand guard 3 towards the front handle 13 into the "set" position as shown in Figure K.
4. The tool is now ready to use.

NOTE: In the event of kickback, your left hand will come in contact with the front guard, pushing it forward, toward the workpiece. This will stop the tool.

Testing The Chain Brake (Fig. A)

Test the chain brake before every use to make sure it operates correctly.

1. Place the tool on a flat, firm surface. Make sure the saw chain 5 is clear of the ground.
2. Grip the tool firmly with both hands and turn the chain saw on.
3. Rotate your left hand forward around the front handle 13 so the back of your hand comes in contact with the Chain brake / front hand guard 3 and push it forward, toward the workpiece. The saw chain should stop immediately.

NOTE: If saw does not stop immediately, stop use of tool and bring it to a STANLEY FATMAX service center nearest you.



WARNING: Make sure to set chain brake before cutting.

Bubble Level (Fig. A, T)



WARNING: Do not operate above shoulder height Align bubble levels prior to making a cut.

Ideal for horizontal cutting to ensure a straight, flat cut for fencing, decking or railing posts.

1. Align both bubble levels 7.
2. Always start a cut with the saw chain running at full speed.
3. Place the bottom spike 22 of the chain saw behind the area of the initial cut.
4. Once a cut has begun and a notch is established in the material, do not change the angle of the cut.

NOTE: Changing the angle will cause the bar to bend.

Common Cutting Techniques

(Fig. A, M, N, R, S, T, U)

Felling

The process of cutting down a tree. Be sure battery is fully charged before felling a tree so you can finish on a single charge. Do not fell trees in high wind conditions.



WARNING: Felling can result in injury. It should only be performed by a trained person.

- A retreat path should be planned and cleared as necessary before cuts are started. The retreat path should extend back and diagonally to the rear of the expected line of fall. (Figure R)

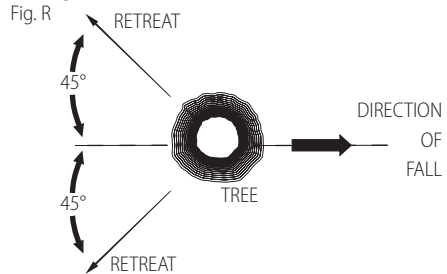

- Before felling is started, consider the natural lean of the tree, the location of larger branches and the wind direction to judge which way the tree will fall. Have wedges (wood, plastic or aluminum) and a heavy mallet handy. Remove dirt, stones, loose bark, nails, staples, and wire from the tree where the felling cuts are to be made.
- Notching Undercut - Make the notch 1/3 of the diameter of the tree, perpendicular to the direction of the fall. Make the lower horizontal notching cut first. This will help to avoid pinching of either the saw chain or the guide bar when the second notch cut is being made (Figure S).

- Felling Back Cut - Make the felling back cut at least 51 mm higher than the horizontal notching cut. Keep the felling back cut parallel to the horizontal notching cut. Make the felling back cut so enough wood is left to act as a hinge. The hinge wood keeps the tree from twisting and falling in the wrong direction. Do not cut through the hinge (Figure S).
- As the felling cut gets close to the hinge the tree should begin to fall. If there is any chance that the tree may not fall in the desired direction or it may rock back and bind the saw chain, stop cutting before the felling cut is complete and use wedges to open the cut and drop the tree along the desired line of fall. When the tree begins to fall remove the chain saw from the cut, stop the motor, put the chain saw down, then use the retreat path planned. Be alert for overhead limbs falling and watch your footing.

Fig. S

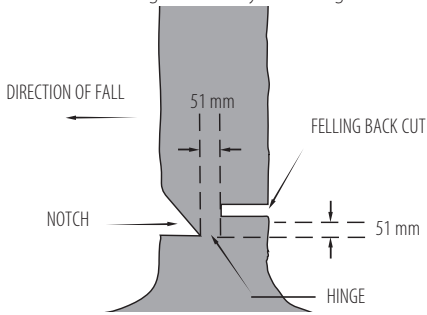

Limbing

Removing the branches from a fallen tree. When limbing, leave larger lower limbs to support the log off the ground. Remove the small limbs in one cut. Branches under tension should be cut from the bottom of the branch towards the top to avoid binding the chain saw as shown in Figure M. Trim limbs from opposite side keeping tree stem between you and saw. Never make cuts with saw between your legs or straddle the limb to be cut.

Bucking



WARNING: Recommend that first time users should practice cutting on a saw horse.

Cutting a felled tree or log into lengths. How you should cut depends on how the log is supported. Use a saw horse (Figure N) whenever possible.

- Always start a cut with the chain running at full speed.
- Place the bottom spike **22** of the chain saw behind the area of the initial cut as shown in Figure T.
- Turn the chain saw on then rotate the chain and bar down into the tree, using the spike as a hinge.
- Once the chain saw gets to a 45 degree angle, level the chain saw again and repeat steps until you cut fully through.
- When the tree is supported along its entire length, make a cut from the top (overbuck), but avoid cutting the earth as this will dull your saw quickly.

Fig. T

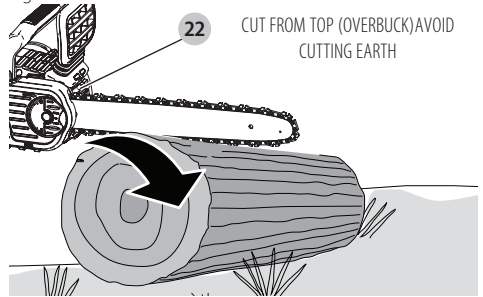

- **Figure U-** When supported at one end
First, cut 1/3 the diameter from the underside (underbuck). Then make the finishing cut by overbucking to meet the first cut.

Fig. U

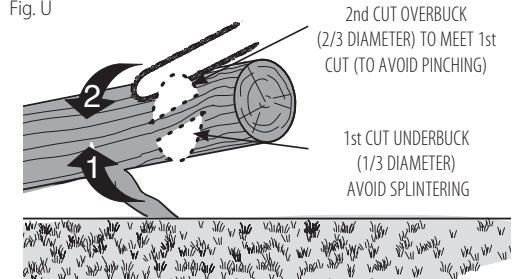

- **Figure V-** When supported at both ends.
First, cut 1/3 down from the top overbuck. Then make the finished cut by underbucking the lower 2/3 to meet the first cut.

Fig. V

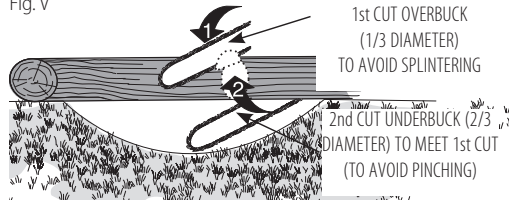

- When on a slope always stand on the uphill side of the log. When "cutting through", to maintain complete control reduce the cutting pressure near the end of the cut without relaxing your grip on the chain saw handles. Don't let the chain contact the ground. After completing the cut, wait for the saw chain to stop before you move the chain saw. Always stop the motor before moving from cut to cut.

CARE AND MAINTENANCE

Use only mild soap and damp cloth to clean the tool. Do not use solvents to clean the plastic housing of the saw. Never let any liquid get inside the tool; never immerse any part of the tool into a liquid.

IMPORTANT: To assure product SAFETY and RELIABILITY, repairs, maintenance and adjustment should be performed by a STANLEY FATMAX authorized service center, always using identical replacement parts.

Regular maintenance ensures a long effective life for your chain saw.

Chain and Bar

After every few hours of use, remove the sprocket cover, guide bar and chain and clean thoroughly using a soft bristle brush. Ensure oiling hole on bar is clear of debris. When replacing dull chains with sharp chains it is good practice to flip the chain bar from bottom to top.

Saw Chain Sharpening (Fig. O–Q)

CAUTION: Sharp chain. Always wear protective gloves when handling the chain. The chain is sharp and can cut you when it is not running.

WARNING: Sharp moving chain. To prevent accidental operation, ensure that battery is removed from the tool before performing the following operations. Failure to do this could result in serious personal injury.

NOTE: The cutters will dull immediately if they touch the ground or a nail while cutting.

To get the best possible performance from your chain saw it is important to keep the teeth of the chain sharp. Follow these helpful tips for proper saw chain sharpening:

1. For best results use a 4.5 mm file and a file holder or filing guide to sharpen your chain. This will ensure you always get the correct sharpening angles.
2. Place the file holder flat on the top plate and depth gauge of the cutter.
3. **Figure O-** Keep the correct top plate **21** filing angle line of 30° on your file guide parallel with your chain (file at 60° from chain viewed from the side).
4. Sharpen cutters on one side of the chain first. File from the inside of each cutter to the outside. Then turn your saw around and repeat the processes (2,3,4) for cutters on the other side of the chain.

NOTE: Use a flat file to file the tops of the rakers (portion of chain link in front of the cutter) so they are about 0.635 mm below the tips of the cutters as shown in **Figure P**.

5. **Figure Q-** Keep all cutter lengths equal.
6. If damage is present on the chrome surface of the top plates or side plates, file back until such damage is removed.

CAUTION: After filing, the cutter will be sharp, use extra caution during this process.

NOTE: Each time the chain is sharpened, it loses some of the low kickback qualities and extra caution should be used. It is recommended that a chain be sharpened no more than four times.

Accessories

WARNING: The use of accessories not recommended in this manual may be hazardous.

Replacement chain and bar are available from your nearest STANLEY FATMAX authorized service center. For use only with low kick back bar and chain.

Available bars and chains for **SFMCCS630**:

- Bar: **30 cm** service part number N727097
- Chain: **30 cm** service part number N580237

Optional Accessories

WARNING: Since accessories, other than those offered by STANLEY FATMAX, have not been tested with this product, use of such accessories with this tool could be hazardous. To reduce the risk of injury, only STANLEY FATMAX recommended accessories should be used with this product.

Consult your dealer for further information on the appropriate accessories.

Maintenance

Your STANLEY FATMAX power tool has been designed to operate over a long period of time with a minimum of maintenance. Continuous satisfactory operation depends upon proper tool care and regular cleaning.

WARNING: To reduce the risk of serious personal injury, turn tool off and disconnect battery pack before making any adjustments or removing/installing attachments or accessories. An accidental start-up can cause injury.

The charger and battery pack are not serviceable.



Lubrication

Refer to **Saw Chain and Guide Bar Oiling** (Fig. H)



Cleaning

WARNING: Blow dirt and dust out of the main housing with dry air as often as dirt is seen collecting in and around the air vents. Wear approved eye protection and approved dust mask when performing this procedure.

WARNING: Never use solvents or other harsh chemicals for cleaning the non-metallic parts of the tool. These chemicals may weaken the materials used in these parts. Use a cloth dampened only with water and mild soap. Never let any liquid get inside the tool; never immerse any part of the tool into a liquid.

Protecting the Environment



Separate collection. Products and batteries marked with this symbol must not be disposed of with normal household waste.

Products and batteries contain materials that can be recovered or recycled reducing the demand for raw materials. Please recycle electrical products and batteries according to local provisions. Further information is available at www.2helpU.com.

Rechargeable Battery Pack

This long life battery pack must be recharged when it fails to produce sufficient power on jobs which were easily done before. At the end of its technical life, discard it with due care for our environment:

- Run the battery pack down completely, then remove it from the tool.

- Li-Ion cells are recyclable. Take them to your dealer or a local recycling station. The collected battery packs will be recycled or disposed of properly.

Guarantee

1 Year Guarantee

All STANLEY FATMAX power tool products include a 1 year guarantee as standard. In the unlikely event that your power tool becomes defective due to faulty materials or workmanship within 1 year of purchase, STANLEY guarantees to replace or repair all defective parts free of charge, or – at our discretion – replace the item free of charge.

3 Year Guarantee

Register your STANLEY FATMAX power tool within 4 weeks of purchase and qualify for an additional 2 year guarantee. Having registered your power tool, in the unlikely event that your power tool becomes defective due to faulty materials or workmanship, STANLEY guarantees to replace or repair all defective parts free of charge, or – at our discretion – replace the item free of charge.

TROUBLESHOOTING

Problem	Solution
Unit will not start.	<ul style="list-style-type: none"> • Check battery installation. • Check battery charging requirements. • Check that lock off is fully pushed down prior to moving main trigger.
Unit shuts down in use.	<ul style="list-style-type: none"> • Charge battery. • Unit is being forced. Restart and apply less pressure.
Battery won't charge.	<ul style="list-style-type: none"> • Insert battery into charger until red charging light illuminates. Charge up to 8 hours if battery is totally drained. • Plug charger into a working outlet. Refer to Important Charging Notes for more details. • Check current at receptacle by plugging an appliance. • Check to see if receptacle is connected to a light switch which turns power off when you turn out the lights. • Move charger and appliance to a surrounding air temperature of above 4.5 °C or below 40.5 °C.
Bar / Chain overheated.	<ul style="list-style-type: none"> • Refer to Adjusting Chain Tension section. • Refer to Chain Oiling section.
Chain is loose.	<ul style="list-style-type: none"> • Refer to Adjusting Chain Tension section.

Problem	Solution
Poor cut quality.	<ul style="list-style-type: none"> • Refer to Adjusting Chain Tension section. NOTE: Excessive tension leads to excessive wear and reduction in life of bar and chain. Lubricate before each cut. Refer to Replacing the Saw Chain section.
Unit runs but does not cut.	<ul style="list-style-type: none"> • Chain could be installed backwards. Refer to sections for installing and removing chain.
Unit does not oil.	<ul style="list-style-type: none"> • Refill oil reservoir. • Clean guide bar, sprocket and sprocket cover. Refer to Care And Maintenance section.

30 CM 18V KETTENSÄGE

SFMCCS630

Herzlichen Glückwunsch!

Sie haben sich für ein Gerät von STANLEY FATMAX entschieden. Langjährige Erfahrung, sorgfältige Produktentwicklung und Innovation machen STANLEY FATMAX zu einem zuverlässigen Partner für professionelle Anwender von Elektrowerkzeugen.

Technische Daten

		SFMCCS630
Spannung	V_{DC}	18
Batterietyp		Li-Ion
Typ		1
Länge des Führungsschwerts	cm	30
Maximale Kettengeschwindigkeit (Leerlauf)	m/s	7,7
Maximale Schnittlänge	cm	25
Ölfüllmenge	ml	230
Gewicht (ohne Akku)	kg	3,86

Lärmwerte und Vibrationswerte (Triax-Vektorsumme) gemäß EN60745-2-13

L_{PA} (Emissions-Schalldruckpegel)	dB(A)	86
L_{WA} (Schallleistungspegel)	dB(A)	98
K (Unsicherheit für den angegebenen Schallpegel)	dB(A)	1,6
Vibrationsemissionswert $a_h =$	m/s^2	3,9
Messungsgenauigkeit K =	m/s^2	1,5

Der in diesem Informationsblatt angegebene Vibrationsemissionswert wurde gemäß einem standardisierten Test laut EN60745 gemessen und kann für einen Vergleich zwischen zwei Geräten verwendet werden. Er kann zu einer vorläufigen Einschätzung der Exposition verwendet werden.



WARNUNG: Der angegebene Vibrationsemissionswert bezieht sich auf die Hauptanwendung des Gerätes. Wenn das Gerät jedoch für andere Anwendungen, mit anderem Zubehör oder schlecht gewartet eingesetzt wird, kann die Vibrationsemission verschieden sein. Dies kann den Expositionsgrad über die Gesamtbetriebszeit erheblich erhöhen.

Eine Schätzung der Vibrationsstärke sollte auch berücksichtigen, wie oft das Gerät ausgeschaltet wird oder über welche Zeit es zwar läuft, aber nicht wirklich in Betrieb ist. Dies kann die Exposition über die Gesamtbetriebszeit erheblich mindern.

Identifizieren Sie zusätzliche Sicherheitsmaßnahmen, um den Bediener vor den Vibrationsauswirkungen zu schützen, wie: Erhalt des Werkzeugs und Zubehörs, Hände warm halten, Organisation von Arbeitsmustern.

Akku Katalognr.	Ausgangsspannung	Ladegerät SFMCB12
SFMCB202	18	X
SFMCB204	18	X
SFMCB206	18	X

"X" Zeigt an, dass der Akku mit diesem speziellen Ladegerät kompatibel ist. Lesen Sie die Betriebsanleitung für genauere Informationen.

EG-Konformitätserklärung

Maschinenrichtlinie



18V Kettensäge SFMCCS630

STANLEY FATMAX erklärt, dass diese unter **Technische Daten** beschriebenen Geräte übereinstimmen mit:
2006/42/EC, EN60745-1:2009+A11:2010, EN60745-2-13:2009+A1:2010.
2000/14/EG, Anhang V
DEKRA Certification B.V., Meander 1051 / PO. Box 5185 6825 MJ ARNHEM / 6802 ED
ARNHEM
Niederlande

Kennummer der benannten Stelle: 0344

L_{PA} (gemessener Schallleistungspegel) 86 dB(A)

Unsicherheitsfaktor K = 1,6 dB(A)

L_{WA} (garantierte Schallleistung) 100 dB(A)

Diese Produkte entsprechen außerdem den Richtlinien 2014/30/EU, 2011/65/EU. Für weitere Informationen wenden Sie sich bitte an STANLEY FATMAX unter der folgenden Adresse oder schauen Sie auf der Rückseite dieser Betriebsanleitung nach.

Der Unterzeichnete ist verantwortlich für die Zusammenstellung des technischen Dossiers und gibt diese Erklärung im Namen von STANLEY FATMAX ab.

A. P. Smith
Technical Director
STANLEY FATMAX Europe, Egide Walschaertsstraat 14-18,
2800 Mechelen, Belgien
2019-10-11



WARNUNG: Zur Reduzierung der Verletzungsgefahr bitte die Betriebsanleitung lesen.

Definitionen: Sicherheitsrichtlinien

Im Folgenden wird die Relevanz der einzelnen Warnhinweise erklärt. Bitte lesen Sie die Betriebsanleitung und achten Sie auf diese Symbole.



GEFAHR: Weist auf eine unmittelbar drohende gefährliche Situation hin, die, sofern nicht vermieden, zu **tödlichen oder schweren Verletzungen** führen wird.



WARNUNG: Weist auf eine möglicherweise gefährliche Situation hin, die, sofern nicht vermieden, zu **tödlichen oder schweren Verletzungen** führen kann.



VORSICHT: Weist auf eine möglicherweise gefährliche Situation hin, die, sofern nicht vermieden, zu **leichten oder mittelschweren Verletzungen** führen kann.

HINWEIS: Weist auf ein Verhalten hin, das **nichts mit Verletzungen** zu tun hat, aber, wenn es nicht vermieden wird, zu **Sachschäden** führen kann.



Weist auf ein Stromschlagrisiko hin.



Weist auf eine Brandgefahr hin.

Allgemeine Sicherheitswarnhinweise für Elektrowerkzeuge



WARNUNG: Lesen Sie alle Sicherheitswarnhinweise und alle Anweisungen. Das Nichtbeachten von Warnhinweisen und Anweisungen kann zu elektrischem Schlag, Brand und/oder schweren Verletzungen führen.

BEWAHREN SIE ALLE WARNHINWEISE UND ALLE ANWEISUNGEN AUF

Der Begriff „Elektrowerkzeug“ in den Warnhinweisen bezieht sich auf Ihr netzbetriebenes Elektrowerkzeug (mit Kabel) oder auf Ihr akkubetriebenes (kabelloses) Elektrowerkzeug.

1) Sicherheit im Arbeitsbereich

- Halten Sie den Arbeitsbereich sauber und gut ausgeleuchtet.** Unaufgeräumte oder dunkle Bereiche begünstigen Unfälle.
- Verwenden Sie die Geräte nicht in Umgebungen, in denen Explosionsgefahr z. B. aufgrund von brennbaren Flüssigkeiten, Gasen oder Staub besteht.** Elektrowerkzeuge erzeugen Funken, die den Staub oder die Dämpfe entzünden können.
- Halten Sie Kinder und andere Personen während der Benutzung eines Geräts fern.** Ablenkung kann dazu führen, dass Sie die Kontrolle über das Gerät verlieren.

2) Elektrische Sicherheit

- Der Netzstecker des Geräts muss in die Steckdose passen. Ändern Sie niemals den Stecker in irgendeiner Form. Verwenden Sie keinerlei Adapterstecker an geerdeten Elektrogeräten.** Unveränderte Stecker und passende Steckdosen mindern die Gefahr eines elektrischen Schlages.
- Vermeiden Sie Körperkontakt mit geerdeten Oberflächen von Rohren, Heizungen, Herden und**

Kühlschränken. Es besteht eine erhöhte Gefahr für einen elektrischen Schlag, wenn Ihr Körper geerdet ist.

- Halten Sie Geräte von Regen und Feuchtigkeit fern.** Wenn Wasser in das Elektrogerät eindringt, erhöht sich die Gefahr eines elektrischen Schlages.
- Verwenden Sie das Kabel ordnungsgemäß. Verwenden Sie niemals das Kabel, um das Elektrogerät zu tragen oder durch Ziehen vom Netz zu trennen. Halten Sie das Kabel fern von Hitze, Öl, scharfen Kanten und beweglichen Teilen.** Beschädigte oder verhedderte Kabel erhöhen die Gefahr eines elektrischen Schlages.
- Verwenden Sie nur für den Außenbereich zugelassene Verlängerungskabel, wenn Sie mit dem Gerät im Freien arbeiten.** Die Verwendung von für den Außeneinsatz geeigneten Kabeln mindert die Gefahr eines elektrischen Schlages.
- Wenn das Gerät in einer feuchten Umgebung verwendet werden muss, schließen Sie es unbedingt an eine Steckdose mit Fehlerstromschutzschalter (RCD).** Der Einsatz eines Fehlerstromschutzschalters mindert die Gefahr eines elektrischen Schlages.

3) Persönliche Sicherheit

- Verwenden Sie das Gerät aufmerksam und vernünftig. Benutzen Sie kein Elektrowerkzeug, wenn Sie müde sind oder unter dem Einfluss von Drogen, Alkohol oder Medikamenten stehen.** Ein Moment der Unachtsamkeit beim Betrieb eines Elektrogerätes kann zu schweren Verletzungen führen.
- Tragen Sie persönliche Schutzausrüstung. Tragen Sie immer einen Augenschutz.** Das Tragen persönlicher Schutzausrüstung, wie Staubmaske, rutschfeste Sicherheitsschuhe, Schutzhelm oder Gehörschutz, je nach Art und Einsatz des Elektrowerkzeuges, verringert das Risiko von Verletzungen.
- Vermeiden Sie eine unbeabsichtigte Inbetriebnahme. Vergewissern Sie sich, dass der Schalter in der AUS-Position ist, bevor Sie das Gerät an die Stromversorgung und/oder an den Akku anschließen oder wenn Sie das Gerät aufnehmen oder tragen.** Wenn Sie beim Tragen des Elektrowerkzeuges den Finger am Schalter haben oder das Gerät eingeschaltet an die Stromversorgung anschließen, kann dies zu Unfällen führen.
- Entfernen Sie alle Einstellschlüssel oder Werkzeuge, bevor Sie das Elektrogerät einschalten.** Werkzeuge oder Schlüssel, die an rotierenden Teilen des Elektrogerätes angebracht sind, können zu Verletzungen führen.
- Vermeiden Sie eine anormale Körperhaltung. Sorgen Sie für einen sicheren Stand und halten Sie jederzeit das Gleichgewicht.** Dadurch können Sie das Elektrowerkzeug in unerwarteten Situationen besser kontrollieren.
- Tragen Sie geeignete Kleidung. Tragen Sie keine weite Kleidung und keinen Schmuck. Halten Sie Ihre Haare, Kleidung und Handschuhe von beweglichen**

Teilen fern. Lose sitzende Kleidung, Schmuck oder lange Haare können sich in den beweglichen Teilen verfangen.

- g) **Falls Staubabsaug- und -fangvorrichtungen vorhanden sind, vergewissern Sie sich, dass diese angeschlossen sind und richtig verwendet werden.** Der Einsatz von Staubsammlern kann staubbedingte Gefahren mindern.

4) Gebrauch und Pflege von Elektrowerkzeugen

- a) **Überlasten Sie das Gerät nicht. Verwenden Sie das für Ihre Arbeit passende Elektrowerkzeug.** Das richtige Gerät wird die Aufgabe besser und sicherer erledigen, wenn es bestimmungsgemäß verwendet wird.
- b) **Verwenden Sie das Gerät nicht, wenn der Ein-/Ausschalter nicht funktioniert.** Ein Elektrowerkzeug, das sich nicht mehr ein- oder ausschalten lässt, ist gefährlich und muss repariert werden.
- c) **Ziehen Sie den Stecker aus der Steckdose, und/oder trennen Sie das Gerät vom Akku, bevor Sie Einstellungen vornehmen, Zubehörteile wechseln oder das Gerät lagern.** Diese Vorbeugemaßnahmen mindern die Gefahr, dass das Elektrowerkzeug unbeabsichtigt startet.
- d) **Bewahren Sie unbenutzte Geräte außerhalb der Reichweite von Kindern auf. Lassen Sie Geräte nicht von Personen benutzen, die damit nicht vertraut sind oder diese Anweisungen nicht gelesen haben.** Elektrogeräte sind in den Händen nicht geschulter Personen gefährlich.
- e) **Halten Sie Geräte in einem einwandfreien Zustand. Prüfen Sie, ob bewegliche Teile verzogen oder ausgeschlagen, ob Teile gebrochen oder in einem Zustand sind, der den Betrieb des Elektrowerkzeuges beeinträchtigen kann. Bei Beschädigungen lassen Sie das Elektrowerkzeug reparieren, bevor Sie es verwenden.** Viele Unfälle entstehen wegen mangelnder Wartung der Elektrogeräte.
- f) **Halten Sie Schneidwerkzeuge scharf und sauber.** Richtig gewartete Schneidwerkzeuge mit scharfen Klingen blockieren seltener und sind leichter unter Kontrolle zu halten.
- g) **Verwenden Sie Elektrogeräte, Zubehör und Einsätze (Bits) usw. gemäß diesen Anweisungen und unter Berücksichtigung der Arbeitsbedingungen und der Aufgabe.** Wenn Sie das Elektrowerkzeug für Aufgaben verwenden, die nicht bestimmungsgemäß sind, kann dies zu gefährlichen Situationen führen.

5) Gebrauch und Pflege von Akkuwerkzeugen

- a) **Laden Sie die Akkus nur in Ladegeräten auf, die vom Hersteller angegeben wurden.** Für ein Ladegerät, das nur für eine bestimmte Akkuart geeignet ist, besteht Brandgefahr, wenn es mit anderen Akkus verwendet wird.

- b) **Verwenden Sie nur die für das jeweilige Gerät vorgesehenen Akkus.** Die Verwendung anderer Akkus kann zu Verletzungen oder Bränden führen.
- c) **Halten Sie den nicht benutzten Akku fern von Büroklammern, Münzen, Schlüsseln, Nägeln, Schrauben oder anderen kleinen Metallgegenständen, die eine Überbrückung der Kontakte verursachen könnten.** Durch den dadurch entstehenden Kurzschluss kann der Akku in Brand geraten.
- d) **Bei falscher Anwendung kann Flüssigkeit aus dem Akku austreten. Vermeiden Sie den Kontakt damit. Bei unbeabsichtigtem Kontakt mit Wasser abspülen. Gelangt die Flüssigkeit in die Augen, ziehen Sie außerdem ärztliche Hilfe hinzu.** Austretende Akkufflüssigkeit kann zu Hautreizungen oder Verbrennungen führen.

6) Service

- a) **Lassen Sie das Gerät nur von qualifiziertem Fachpersonal und nur mit Originalersatzteilen reparieren.** Damit wird sichergestellt, dass die Sicherheit des Gerätes erhalten bleibt.

Zusätzliche Sicherheitshinweise für Kettensägen



WARNUNG: Zusätzliche Sicherheitswarnungen für Kettensägen.

- **Halten Sie alle Körperteile von der Kette fern, wenn die Kettensäge in Betrieb ist. Vergewissern Sie sich vor dem Starten der Kettensäge, dass die Kette keine Gegenstände berührt.** Ein Moment der Unachtsamkeit während des Betriebs kann dazu führen, dass die Sägekette Körper- oder Kleidungsstücke berührt.
- **Halten Sie die Kettensäge immer mit der rechten Hand am hinteren und mit der linken Hand am vorderen Griff.** Wenn Sie die Kettensäge anders halten, besteht erhöhte Verletzungsgefahr.
- **Halten Sie das Gerät ausschließlich an den isolierten Griffflächen, da die Kette mit verdeckten Kabeln in Berührung kommen könnte.** Der Kontakt der Sägekette mit stromführenden Leitungen kann auch offenliegende Metallteile am Gerät unter Strom setzen und zu einem Stromschlag führen.
- **Tragen Sie eine Schutzbrille und einen Gehörschutz. Außerdem empfiehlt sich das Tragen zusätzlicher Schutzausrüstung für Kopf, Hände, Beine und Füße.** Geeignete Schutzausrüstung verringert das Risiko von Verletzungen durch weggeschleuderte Schnittabfälle oder durch unabsichtlichen Kontakt mit der Kette.
- **Arbeiten Sie mit der Kettensäge nicht auf Bäumen.** Dies kann zu schweren Verletzungen führen.
- **Achten Sie jederzeit auf einen sicheren Stand, und benutzen Sie die Kettensäge nur auf festem, ebenen Boden.** Auf rutschigen und instabilen Oberflächen oder auf Leitern ist kein sicherer Stand gewährleistet. Es besteht die Gefahr, dass Sie das Gleichgewicht und die Kontrolle über die Kettensäge verlieren.

- **Beim Durchschneiden eines Astes, der unter Spannung steht, kann dieser zurückschnellen.** Wenn die Spannung in den Holzfasern freigesetzt wird, kann der Ast den Bediener treffen und/oder gegen die Kettensäge schlagen und diese außer Kontrolle bringen.
- **Arbeiten Sie beim Sägen von Büschen und Jungbäumen mit größter Vorsicht.** Es besteht die Gefahr, dass sich das nachgiebige Material in der Kette verfängt, in Ihre Richtung gedrückt wird und Sie aus dem Gleichgewicht bringt.
- **Tragen Sie die Kettensäge am vorderen Handgriff. Das Gerät muss ausgeschaltet sein und sollte den Körper nicht berühren. Bringen Sie den Kettenschutz an, bevor Sie das Gerät transportieren oder lagern.** Durch einen sachgemäßen Umgang mit der Kettensäge verhindern Sie einen unabsichtlichen Kontakt mit der sich bewegenden Kette.
- **Befolgen Sie die Anweisungen zum Ölen und Spannen der Kette und zum Wechseln von Zubehörteilen.** Bei einer unzureichend gespannten oder geölten Kette besteht Riss- und erhöhte Rückschlaggefahr.
- **Halten Sie die Griffe trocken, sauber und öl- und fettfrei.** Schmierige, ölige Griffe sind rutschig. Dadurch ist die Kontrolle über das Gerät nicht mehr gewährleistet.
- **Schneiden Sie nur in Holz. Verwenden Sie die Kettensäge nur entsprechend ihres vorgesehenen Zwecks. Sägen Sie zum Beispiel keinen Kunststoff, kein Mauerwerk und keine Baumaterialien, die nicht aus Holz sind.** Der Gebrauch der Kettensäge für andere als die vorgesehenen Zwecke kann zu gefährlichen Situationen führen.

Ursachen und Vermeidung des Rückschlageffekts durch den Anwender:

Rückschlag kann auftreten, wenn die Spitze des Führungsschwerts einen Gegenstand berührt, oder wenn Holz einnickt und die Kette im Schneidspalt einklemmt.

Kontakt an der Spitze kann in einigen Fällen eine blitzschnelle Rückschlagwirkung erzeugen, die die Führungsschiene nach oben und zurück in Richtung Bediener schnellen lässt.

Wenn die Kette an der Oberseite des Führungsschwerts eingeklemmt wird, kann dies das Schwert schnell nach hinten in Richtung Bediener drücken.

Diese Reaktionen können zum Verlust der Kontrolle über die Kettensäge und damit zu schweren Verletzungen führen. Verlassen Sie sich nicht nur auf die Sicherheitsvorrichtungen der Kettensäge. Als Bediener einer Kettensäge müssen Sie verschiedene Vorkehrungen treffen, um Sägearbeiten ohne Unfälle und Verletzungen durchführen zu können.

Ein Rückschlag ist das Resultat eines Missbrauchs und/oder einer falschen Bedienung der Kettensäge oder falscher Arbeitsbedingungen. Er kann durch die entsprechenden unten angegebenen Vorsichtsmaßnahmen vermieden werden:

- **Halten Sie die Säge mit den Daumen auf einer Seite und den Fingern auf der anderen Seite an den Griffen fest. Halten Sie die Säge mit beiden Händen fest und positionieren Sie Ihren Körper und Arm so, dass sie den Rückschlagkräften widerstehen können.** Die Rückschlagkräfte können vom Bediener mittels entsprechender

Vorsichtsmaßnahmen unter Kontrolle gehalten werden. Lassen Sie die Kettensäge nicht los.

- **Strecken Sie sich nicht zu weit nach vorne, und schneiden Sie nicht oberhalb der Schulterhöhe.** Dadurch vermeiden Sie einen versehentlichen Kontakt der Spitze, und die Kettensäge lässt sich in unerwarteten Situationen besser unter Kontrolle halten.
- **Als Ersatzteile dürfen nur die vom Hersteller bezeichneten Schwerter und Ketten verwendet werden.** Bei Verwendung falscher Ersatzteile besteht die Gefahr eines Kettenrisses und/oder erhöhte Rückschlaggefahr.
- **Das Schärfen der Sägekette und sämtliche Wartungsarbeiten müssen gemäß den Anweisungen des Herstellers erfolgen.** Das Kürzen der Tiefenbegrenzer an der Kette kann zu einer erhöhten Rückschlaggefahr führen.

Folgende Vorsichtsmaßnahmen sollten beachtet werden, um Rückschlag zu minimieren:

1. **Halten Sie die Säge gut fest. Halten Sie die Kettensäge fest mit beiden Händen, während der Motor läuft. Halten Sie die Säge mit den Daumen auf einer Seite und den Fingern auf der anderen Seite an den Griffen fest.** Die Kettensäge zieht beim Schneiden mit der unteren Kante des Sägeschwerts nach vorne, und sie schiebt sich nach hinten, wenn die obere Kante des Sägeschwerts verwendet wird.
2. **Vermeiden Sie eine anormale Körperhaltung.**
3. **Sorgen Sie für einen sicheren Stand und halten Sie jederzeit das Gleichgewicht.**
4. **Lassen Sie die Spitze des Führungsschwerts nicht mit einem Baumstamm, Ast, dem Erdboden oder einem anderen Hindernis in Berührung kommen.**
5. **Nicht über Schulterhöhe sägen.**
6. **Verwenden Sie Vorrichtungen wie eine rückschlagarme Sägekette und rückschlagreduzierende Führungsschwerter, die die mit dem Rückschlag verbundenen Risiken verringern.**
7. **Als Ersatzteile dürfen nur die vom Hersteller bezeichneten Schwerter und Ketten oder gleichwertige Produkte verwendet werden.**
8. **Bei laufender Kette darf die Spitze des Führungsschwerts nicht mit einem Gegenstand in Kontakt kommen.**
9. **Halten Sie den Arbeitsbereich frei von Hindernissen wie anderen Bäumen, Ästen, Steinen, Zäunen, Stümpfen usw.** Beseitigen oder vermeiden Sie jegliche Hindernisse, die Ihre Sägekette treffen könnte, während Sie durch einen bestimmten Stamm oder Ast schneiden.
10. **Halten Sie die Sägekette scharf und richtig gespannt. Eine lose oder stumpfe Kette kann die Wahrscheinlichkeit eines Rückschlags erhöhen. Überprüfen Sie regelmäßig die Spannung, wenn der Motor angehalten und das Stromkabel des Werkzeugs aus der Steckdose gezogen wurde. Die Überprüfung darf niemals bei laufendem Motor erfolgen.**

11. **Zu Beginn und während des Schnitts muss die Kette immer mit voller Geschwindigkeit laufen.** Wenn sich die Kette langsamer bewegt, besteht eine größere Wahrscheinlichkeit für einen Rückschlag.
12. **Schneiden Sie immer nur jeweils einen Stamm.**
13. **Arbeiten Sie mit höchster Vorsicht, wenn Sie die Säge in einen vorhandenen Schnittpalt einführen.** Setzen Sie die geriffelte Stoßleiste in das Holz ein, und warten Sie, bis die Kette ihre volle Geschwindigkeit erreicht hat, bevor Sie den Schnitt fortsetzen.
14. **Versuchen Sie keine Eintauchschnitte oder Bohrungen.**
15. **Achten Sie auf die Bewegung des geschnittenen Stamms und auf andere Kräfte, die dazu führen könnten, dass sich der Schnittpalt schließt und die Kette einklemmt oder dass Holz in die laufende Kette fällt.**

Sicherheitsmaßnahmen gegen Rückschlag

 **WARNUNG:** Die folgenden Merkmale Ihrer Säge sollen helfen, die Gefahr eines Rückschlags zu verringern; diese Merkmale können diese gefährliche Reaktion jedoch nicht vollständig beseitigen. Der Benutzer einer Kettensäge darf sich nicht nur auf die Sicherheitseinrichtungen verlassen. Sie müssen alle Sicherheitsvorkehrungen, Anweisungen und Warnhinweise in diesem Handbuch beachten, um Rückschläge und andere Kräfte zu vermeiden, die zu schweren Verletzungen führen können.

- Ein rückschlagreduzierendes Führungsschwert besitzt eine Spitze mit kleinem Radius, was die Größe des Bereichs, in dem Rückschlaggefahr droht, auf die Spitze des Sägeschwerts reduziert. Ein rückschlagreduzierendes Führungsschwert reduziert nachweislich deutlich die Anzahl und den Schweregrad von Rückschlägen, wenn es gemäß den Sicherheitsanforderungen für elektrische Kettensägen geprüft wurde.
- Eine rückschlagarme Sägekette besitzt einen konturierten Tiefenbegrenzer und eine Schutzabdeckungsverbindung, welche die Kraft des Rückschlags ablenken und das Holz allmählich in die Säge bewegen.
- Bedienen Sie die Säge nicht, wenn Sie sich in einem Baum, auf einer Leiter, einem Gerüst oder auf einer anderen instabilen Fläche befinden.
- Halten Sie das Werkzeug an den isolierten Griffflächen, wenn Arbeiten durchgeführt werden, bei denen das Schneidewerkzeug versteckte Leitungen berühren könnte. Ein Kontakt mit einer spannungsführenden Leitung setzt auch die freiliegenden Metallteile des Elektrowerkzeugs unter Spannung und der Benutzer erleidet einen Stromschlag.
- Versuchen Sie nicht, Arbeiten durchzuführen, die über Ihre Kraft oder Erfahrung hinausgehen. Lesen Sie sorgfältig alle Anweisungen in diesem Handbuch durch und stellen Sie sicher, dass Sie sie verstanden haben.
- Vergewissern Sie sich vor dem Starten der Kettensäge, dass die Kette keine Gegenstände berührt.
- Bedienen Sie die Kettensäge nicht mit nur einer Hand! Bei der Bedienung mit nur einer Hand können schwerwiegende Verletzungen des Bedieners, der Helfer oder der Umstehenden die

Folge sein. Eine Kettensäge ist nur für die Verwendung mit zwei Händen vorgesehen.

- Halten Sie die Griffe trocken, sauber und frei von Öl und Fett.
- Achten Sie darauf, dass sich am Motor oder den Lüftungsschlitzen weder Schmutz noch Sägemehl ablagern.
- Halten Sie die Kettensäge an, bevor Sie sie absetzen.
- Schneiden Sie keine Reben und/oder Unterholz.
- Seien Sie besonders vorsichtig beim Schneiden von Büschen oder Jungbäumen. Es besteht die Gefahr, dass sich das nachgiebige Material in der Kette verfängt, in Ihre Richtung gedrückt wird und Sie aus dem Gleichgewicht bringt.

 **WARNUNG:** Einige Stäube, die durch Maschinenschleifen, Sägen, Schleifen, Bohren oder durch andere Bautätigkeiten entstehen, enthalten Chemikalien, die dafür bekannt sind, Krebs, Fehlgeburten oder andere reproduktive Schäden zu verursachen. (Gilt für den US-Bundesstaat Kalifornien.) Diese Chemikalien sind zum Beispiel:

- Blei aus auf Blei basierenden Farben,
- Kristalline Kieselerde von Ziegelsteinen und Zement oder anderem Mauerwerk, und
- Arsen oder Chrom von chemisch behandeltem Bauholz.

Ihr Risiko in Bezug auf diese Stoffe variiert und hängt davon ab, wie oft Sie diese Art von Arbeit machen. Um die Belastung durch diese Chemikalien zu minimieren, sollten Sie: In einem gut belüfteten Bereich arbeiten und genehmigte Schutzausrüstung verwenden. So zum Beispiel Staubschutzmasken, die speziell für das Ausfiltern von mikroskopischen Partikeln konstruiert wurden.

- Vermeiden Sie längeren Kontakt mit Staub vom Motorschleifen, Sägen, Schleifen, Bohren und anderen Bautätigkeiten. Tragen Sie Schutzkleidung und waschen Sie betroffene Stellen mit Seife und Wasser. Wenn Staub in den Mund oder die Augen gelangt oder auf der Haut bleibt, können schädliche Chemikalien absorbiert werden.

 **WARNUNG:** Bei Verwendung dieses Werkzeugs kann Staub erzeugt/oder verteilt werden, der zu permanenten Erkrankungen der Atemwege oder anderen Verletzungen führen kann.

Terminologie

- Ablängen - Das Sägen eines gefällten Baums oder Stamms der Länge nach.
- Motorbremse - Eine Vorrichtung, um die Sägekette zu stoppen, wenn der Auslöser freigegeben wird.
- Kettensägenantrieb - Der Teil der Kettensäge ohne Sägekette und Führungsschwert.
- Antriebskettenrad oder Kettenrad - Der Zahnkranz, der die Sägekette antreibt.
- Fällen - Das Sägen eines Baums, so dass er umfällt.
- Fallschnitt an der Rückseite - Der letzte Schnitt beim Baumfällen, der auf der Seite des Baumes erfolgt, die dem eingekerbten Schnitt gegenüberliegt.
- Vorderer Griff - Der Tragegriff befindet sich an oder in Richtung des vorderen Teils der Kettensäge.

- *Vorderer Handschutz - Eine strukturelle Barriere zwischen dem vorderen Griff einer Kettensäge und dem Führungsschwert, die sich in der Nähe der Handposition am vorderen Griff befindet.*
- *Führungsschwert - Eine massive Schwertstruktur, die die Sägekette unterstützt und führt.*
- *Messerschutz - Gehäuse über des Führungsschwert, das Zahnkontakt verhindert, wenn die Säge nicht in Gebrauch ist.*
- *Rückschlag - Die Rückwärts- oder Aufwärtsbewegung, oder beides, des Führungsschwerts, die auftritt, wenn die Sägekette nahe der Spitze des oberen Bereichs des Führungsschwerts mit Gegenständen wie einem Baumstamm oder Ast in Berührung kommt, oder wenn das Holz einknickt und die Kette im Schneidspalt einklemmt.*
- *Rückschlag, Einklemmen - Eine schnelle Rückwärtsbewegung der Säge, die auftreten kann, wenn das Holz einknickt und die sich bewegende Sägekette in den Schnitt entlang der Oberseite des Führungsschwerts einklemmt.*
- *Rückschlag, rotierend - Die schnelle Rückwärts- oder Aufwärtsbewegung der Säge, die auftreten kann, wenn die sich bewegende Sägekette nahe des oberen Bereichs des Führungsschwerts mit Gegenständen wie einem Baumstamm oder Ast in Berührung kommt.*
- *Entasten - Entfernen der Äste eines umgestürzten Baums.*
- *Rückschlagarme Sägekette - Eine Kette, die die Anforderungen bei einem Rückschlag reduziert. (Sofern dies an einer repräsentativen Auswahl von Kettensägen getestet wurde.)*
- *Normale Schneidposition - Die Haltungen, die beim Ablängen und Fällen ingenommen werden.*
- *Einkerbender Hinterschnitt - Eine Kerbe in einem Baum, mit der die Fallrichtung des Baums gelenkt wird.*
- *Hinterer Griff - Der Stützgriff befindet sich an oder in Richtung des hinteren Teils der Säge.*
- *Rückschlagreduzierendes Führungsschwert - Ein Führungsschwert, welches das Rückschlagrisiko nachweislich deutlich reduziert.*
- *Ersatz-Sägekette - Eine Kette, die die Anforderungen bei einem Rückschlag reduziert, wenn sie mit bestimmten Kettensägen getestet wurde.*
- *Sägekette - Eine Kette mit einer Reihe von Schneidzähnen, die das Holz schneidet, vom Motor angetrieben und vom Führungsschwert gestützt wird.*
- *Geriffelte Stoßleiste - Die Rippen, die beim Fällen oder Ablängen verwendet werden, um die Säge zu schwenken und während des Sägens die Position beizubehalten.*
- *Schalter - Eine Vorrichtung, die bei Betätigung einen elektrischen Stromkreis zum Motor der Säge herstellt oder unterbricht.*
- *Schalterverbindung - Der Mechanismus, der die Bewegung von einem Auslöser auf den Schalter überträgt.*
- *Schaltsperre - Ein beweglicher Anschlag, der den unbeabsichtigten Betrieb des Schalters verhindert, bis er von Hand aktiviert wird.*

Restrisiken

Trotz Beachtung der geltenden Sicherheitsvorschriften und des Einsatzes von Schutzvorrichtungen können bestimmte Risiken nicht vermieden werden. Diese sind:

- *Schwerhörigkeit.*
- *Verletzungsgefahr durch umherfliegende Teilchen.*
- *Verbrennungsgefahr durch während des Betriebes heiß werdende Zubehörteile.*
- *Verletzungsgefahr durch andauernden Gebrauch.*

Elektrische Sicherheit

Der Elektromotor wurde für eine einzige Spannung konstruiert. Überprüfen Sie immer, dass die Spannung des Akkus der Spannung auf dem Typenschild entspricht. Überprüfen Sie auch, dass die Spannung des Ladegeräts der Ihres Stromnetzes entspricht.



Ihr STANLEY FATMAX-Ladegerät ist gemäß EN60335 doppelt isoliert. Es muss deshalb nicht geerdet werden.

Wenn das Stromversorgungskabel beschädigt ist, muss es durch ein speziell ausgestattetes Kabel ersetzt werden, das bei der STANLEY FATMAX Kundendienstorganisation erhältlich ist.

Verwendung eines Verlängerungskabels

Ein Verlängerungskabel sollte nur wenn unbedingt nötig verwendet werden. Verwenden Sie ein zugelassenes Verlängerungskabel, das für die Leistungsaufnahme Ihres Ladegeräts geeignet ist (siehe **Technische Daten**). Der Mindestquerschnitt der Leitungen beträgt 1 mm²; die Höchstlänge beträgt 30 m.

Wenn Sie eine Kabeltrommel verwenden, wickeln Sie das Kabel vollständig ab.

BEWAHREN SIE DIESE ANWEISUNGEN AUF

Ladegeräte

An STANLEY FATMAX-Ladegeräten müssen keine Einstellungen vorgenommen werden, und sie wurden für eine möglichst einfache Bedienung konzipiert.

Wichtige Sicherheitsvorschriften für alle Batterieladegeräte

BEWAHREN SIE DIESE ANWEISUNGEN AUF: Dieses Handbuch enthält wichtige Sicherheits- und Betriebsanweisungen für kompatible Ladegeräte (siehe **Technische Daten**).

- *Lesen Sie vor der Verwendung des Ladegeräts alle Anweisungen und Warnhinweise auf dem Ladegerät und dem Akku.*



WARNUNG: Stromschlaggefahr. Keine Flüssigkeiten in das Ladegerät gelangen lassen. Dies kann einen elektrischen Schlag zur Folge haben.



WARNUNG: Wir empfehlen die Verwendung eines Fehlerstromschutzgeräts mit einem Fehlerstrom von maximal 30 mA.



VORSICHT: Verbrennungsgefahr. Zur Reduzierung der Verletzungsgefahr sollten nur Akkus von STANLEY FATMAX verwendet werden. Andere Akkutypen können bersten und Verletzungen und Sachschäden verursachen.



VORSICHT: Lassen Sie nicht zu, dass Kinder mit dem Gerät spielen.

HINWEIS: Wenn das Ladegerät in die Steckdose gesteckt wird, können die Ladekontakte im Ladegerät unter bestimmten Bedingungen durch Fremdmaterial kurzgeschlossen werden. Leitfähige Fremdmaterialien, z.B. unter anderem Stahlwolle, Alufolie oder angesammelte Metallpartikel, sollten von Hohlräumen des Ladegeräts ferngehalten werden. Ziehen Sie den Netzstecker des Ladegerätes immer aus der Steckdose, wenn kein Akku in der Vertiefung steckt. Ziehen Sie den Netzstecker des Ladegerätes vor dem Reinigen aus der Steckdose.

- **Versuchen Sie NICHT, den Akku mit anderen Ladegeräten aufzuladen als die in diesem Handbuch angegebenen.** Das Ladegerät und der Akku wurden speziell zur gemeinsamen Verwendung konzipiert.
- **Diese Ladegeräte sind ausschließlich zum Laden von STANLEY FATMAX-Akkus bestimmt.** Eine anderweitige Verwendung kann zu Brand führen oder gefährliche oder tödliche Verletzungen durch Stromschlag verursachen.
- **Setzen Sie das Ladegerät weder Regen noch Schnee aus.**
- **Ziehen Sie am Stecker und nicht am Kabel, wenn Sie das Ladegerät von der Steckdose trennen.** Dadurch wird das Risiko einer Beschädigung von Stecker und Kabel reduziert.
- **Stellen Sie sicher, dass das Kabel so verlegt wird, dass nicht darauf getreten bzw. darüber gestolpert oder es anderweitig beschädigt oder belastet wird.**
- **Verwenden Sie kein Verlängerungskabel, wenn es nicht unbedingt erforderlich ist.** Ein ungeeignetes Verlängerungskabel kann zu Brand führen oder gefährliche oder tödliche Verletzungen durch einen Stromschlag verursachen.
- **Stellen Sie keine Gegenstände auf das Ladegerät bzw. stellen Sie das Ladegerät nicht auf eine weiche Oberfläche.** Dadurch könnten die Lüftungsschlitze blockiert und das Gerät überhitzt werden. Stellen Sie das Ladegerät von Hitzequellen entfernt auf. Das Ladegerät ist oben und unten am Gehäuse mit Lüftungsschlitzen versehen.
- **Betreiben Sie das Ladegerät nicht mit beschädigtem Kabel oder Stecker** – lassen Sie die Teile ggf. sofort austauschen.
- **Benutzen Sie das Ladegerät nicht, wenn es einen harten Stoß erlitten hat, fallen gelassen oder anderweitig beschädigt wurde.** Bringen Sie es zu einer autorisierten Kundendienststelle.
- **Das Ladegerät darf nicht zerlegt werden. Bringen Sie es zu einer autorisierten Kundendienststelle, wenn es gewartet oder repariert werden muss.** Ein unsachgemäßer Zusammenbau kann gefährliche oder tödliche Verletzungen durch Stromschlag verursachen oder zu Brand führen.
- Zur Vermeidung von Gefahren muss ein beschädigtes Netzkabel unverzüglich vom Hersteller, einer Kundendienststelle oder einer anderen qualifizierten Person ausgetauscht werden.
- **Trennen Sie das Ladegerät von der Steckdose, bevor Sie es reinigen.** Dadurch wird das Risiko eines Stromschlags

reduziert. Durch alleiniges Herausnehmen des Akkus wird dieses Risiko nicht reduziert.

- **Versuchen Sie NIEMALS, zwei Ladegeräte miteinander zu verbinden.**
- **Das Ladegerät ist für den Betrieb mit einer 230V-Haushaltsstromversorgung ausgelegt. Es darf mit keiner anderen Spannung verwendet werden.** Dies gilt nicht für das Fahrzeugladegerät.

Laden des Akkus (Abb. B)

1. Stecken Sie das Ladegerät in eine geeignete Steckdose, bevor Sie das Akkupack einsetzen.
2. Legen Sie das Akkupack **14** in das Ladegerät ein und vergewissern Sie sich, dass es vollständig eingerastet ist. Die rote Leuchte (Aufladen) blinkt wiederholt und zeigt dadurch an, dass der Ladevorgang begonnen wurde.
3. Der Abschluss des Ladevorgangs wird dadurch angezeigt, dass das rote Licht dauerhaft leuchtet. Der Akku ist vollständig aufgeladen und kann jetzt verwendet oder in der Ladestation gelassen werden. Um das Akkupack aus dem Ladegerät zu entnehmen, drücken Sie den Akku-Löseknopf **15** am Akkupack.

HINWEIS: Um die maximale Leistung und Lebensdauer der Li-Ionen-Akkus zu gewährleisten, laden Sie das Akkupack vor der ersten Verwendung vollständig auf.

Bedienung des Ladegeräts

Siehe Anzeigen unten zum Ladezustand der Akkus.

Anzeigen am Ladegerät	
	Laden 
	Vollständig aufgeladen 
	Verzögerung heißer/kalter Akku* 

*Die rote Leuchte blinkt in der Zeit weiter, aber eine gelbe Anzeige leuchtet bei diesem Vorgang dauerhaft. Sobald der Akku eine angemessene Temperatur erreicht hat, geht die gelbe Leuchte aus und das Ladegerät nimmt den Ladevorgang wieder auf.

Diese/s kompatible/n Ladegerät/e lädt keine defekten Akkus auf. Das Ladegerät zeigt einen defekten Akku an, indem es nicht leuchtet oder indem das Blinkmuster für Probleme mit dem Akku oder dem Ladegerät angezeigt werden.

HINWEIS: Dies kann auch auf ein Problem mit dem Ladegerät hinweisen.

Wenn das Ladegerät auf ein Problem hinweist, bringen Sie es zusammen mit dem Akku zur Überprüfung zu einer autorisierten Servicestelle.

Verzögerung heißer/kalter Akku

Wenn das Ladegerät erkennt, dass ein Akku zu heiß oder zu kalt ist, startet es automatisch eine "Verzögerung heißer/kalter Akku", bis der Akku eine angemessene Temperatur erreicht hat. Das Ladegerät schaltet dann automatisch in den Lademodus. Diese Funktion gewährleistet eine maximale Lebensdauer des Akkus.

Ein kalter Akku wird mit einer geringeren Geschwindigkeit geladen als ein warmer Akku. Der Akku wird während des

gesamten Ladevorgangs mit der geringeren Geschwindigkeit geladen, die sich auch nicht erhöht, wenn der Akku wärmer wird.

Wandmontage

Diese Ladegeräte sind so konzipiert, dass sie an der Wand oder aufrecht auf einem Tisch oder einer Arbeitsoberfläche montiert werden. Positionieren Sie das Ladegerät bei Wandmontage in Reichweite einer Steckdose und abseits von Kanten oder anderen Hindernissen, die den Luftstrom beeinträchtigen könnten. Nutzen Sie die Rückseite des Ladegeräts als Schablone für die Position der Montageschrauben an der Wand.

Montieren Sie das Ladegerät mit Schnellbauschrauben (separat erhältlich), die mindestens 25,4 mm lang sind und einen Schraubenkopfdurchmesser von 7-9 mm haben. Diese müssen in optimaler Tiefe in das Holz geschraubt werden, sodass ca. 5,5 mm der Schraube frei liegen. Richten Sie die Schlitzte auf der Rückseite des Ladegeräts mit den frei liegenden Schrauben aus, und führen Sie diese vollständig in die Schlitzte ein.

Anweisungen zur Reinigung des Ladegeräts



WARNUNG: Stromschlaggefahr. Trennen Sie das Gerät vor der Reinigung von der Steckdose. Schmutz und Fett können mit einem Tuch oder einer weichen, nicht-metallischen Bürste vom Äußeren des Ladegeräts entfernt werden. Keinesfalls Wasser oder irgendwelche Reinigungslösungen verwenden. Achten Sie darauf, dass niemals Flüssigkeiten in das Gerät eindringen. Tauchen Sie niemals irgendein Teil des Gerätes in eine Flüssigkeit.

HINWEIS: Lithium-Ionen-Akkus sollten nicht in aufgegebenem Reisegepäck transportiert werden.

Akkus

Wichtige Sicherheitsvorschriften für alle Akkus

Achten Sie bei der Bestellung von Ersatzakkus darauf, Katalognummer und Spannung anzugeben.

Der Akku ist bei der Lieferung nicht vollständig aufgeladen. Lesen Sie die folgenden Sicherheitsvorschriften, bevor Sie den Akku und das Ladegerät verwenden. Befolgen Sie dann die beschriebenen Ladeverfahren.

LESEN SIE SÄMTLICHE ANWEISUNGEN

- **Laden oder verwenden Sie Akkus nicht in explosionsgefährdeten Umgebungen, in denen sich z.B. brennbare Flüssigkeiten, Gase oder Staub befinden.**
Beim Einsetzen und Herausnehmen des Akkus aus dem Ladegerät können sich Staub oder Dämpfe entzünden.
- **Setzen Sie Akkus niemals mit Gewalt in das Ladegerät ein. Nehmen Sie an Akkus keine Veränderungen vor, damit sie in ein nicht kompatibles Ladegerät passen; andernfalls kann der Akku reißen und schwere Verletzungen verursachen.**
- Laden Sie die Akkus nur in Ladegeräten von STANLEY FATMAX auf.
- Gerät **KEINEM** Spritzwasser aussetzen oder in Wasser oder andere Flüssigkeiten tauchen.

- **Das Werkzeug und den Akku niemals in Bereichen lagern oder verwenden, in denen die Temperatur 40 °C überschreiten könnte (z. B. Scheunen oder Metallgebäude im Sommer).**
- **Akku nicht verbrennen, auch nicht bei schwerer Beschädigung oder völliger Entleerung.** Der Akku kann im Feuer explodieren. Es entstehen giftige Dämpfe und Stoffe, wenn Lithium-Ionen-Akkus verbrannt werden.
- **Wenn der Inhalt des Akkus mit der Haut in Berührung kommt, den Bereich sofort mit milder Seife und Wasser abwaschen.** Falls die Flüssigkeit in die Augen gelangt, das offene Auge 15 Minuten lang spülen, oder bis die Reizung aufhört. Ist ärztliche Hilfe erforderlich, geben Sie an, dass das Elektrolyt des Akkus aus einer Mischung aus flüssigen organischen Carbonaten und Lithiumsalzen besteht.
- **Der Inhalt von geöffneten Akkuzellen kann die Atemwege reizen.** Für Frischluft sorgen. Bei anhaltenden Beschwerden einen Arzt aufsuchen.



WARNUNG: Verbrennungsgefahr. Die Akkuflüssigkeit kann brennbar sein, wenn sie Funken oder Flammen ausgesetzt wird.



WARNUNG: Keinesfalls versuchen, den Akku zu öffnen. Wenn das Akkugehäuse Risse oder Beschädigungen aufweist, darf es nicht in das Ladegerät gelegt werden. Den Akku nicht quetschen, fallen lassen oder beschädigen. Verwenden Sie niemals einen Akku oder ein Ladegerät, wenn sie einen harten Schlag erlitten haben, fallen gelassen, überfahren oder sonst wie beschädigt wurden (z. B. wenn sie mit einem Nagel durchlöchert wurden, mit einem Hammer darauf geschlagen oder getreten wurde). Gefährliche oder tödliche Verletzungen durch Stromschlag können die Folge sein. Beschädigte Akkus sollten zum Recycling zur Kundendienststelle zurückgebracht werden.



WARNUNG: Feuergefahr. Akku nicht so aufbewahren oder transportieren, dass metallische Gegenstände die offenen Pole berühren können. Bringen Sie den Akku beispielsweise nicht in Schürzen, Taschen, Werkzeugkästen, Produkt-Kit-Boxen, Schubladen, etc. auf, in denen sich lose Nägel, Schrauben, Schlüssel, etc. befinden.



VORSICHT: Wenn es nicht in Gebrauch ist, legen Sie das Werkzeug auf eine stabile Oberfläche, wo es kein Stolpern oder Stürze verursachen kann. Bestimmte Werkzeuge mit großen Akkus stehen aufrecht auf dem Akku und können leicht umgeworfen werden.

Transport



WARNUNG: Feuergefahr. Beim Transport von Akkus können Brände entstehen, wenn die Batterieanschlüsse unbeabsichtigt Kontakt mit leitfähigen Materialien bekommen. Stellen Sie beim Transportieren von Akkus sicher, dass die Batterieanschlüsse geschützt und gut isoliert sind, damit sie nicht in Kontakt mit Materialien kommen können, durch die ein Kurzschluss entstehen kann.

STANLEY FATMAX-Akkus erfüllen alle geltenden Transportvorschriften, so wie sie von den Industrie- und

Rechtsnormen vorgeschrieben werden, einschließlich der UN-Empfehlungen für die Beförderung gefährlicher Güter; der Vorschriften über die Beförderung gefährlicher Güter der International Air Transport Association (IATA), der International Maritime Dangerous Goods (IMDG) Regulations und der Regelungen des europäischen Übereinkommens über die internationale Beförderung gefährlicher Güter auf der Straße (ADR). Lithium-Ionen-Zellen und -Akkus wurden gemäß Abschnitt 38.3 der "Empfehlungen der Vereinten Nationen zur Beförderung gefährlicher Stoffe, Testhandbuch und Kriterien" getestet.

In den meisten Fällen wird der Transport eines STANLEY FATMAX-Akkus von der Klassifizierung als vollständig regulierter Gefahrstoff der Klasse 9 ausgenommen. In der Regel werden nur Transporte von Lithium-Ionen-Akkus mit einer Nennenergie von mehr als 100 Wattstunden (Wh) als vollständig regulierter Gefahrstoff der Klasse 9 betrachtet. Für alle Lithium-Ionen-Akkus ist die Wattstundenbewertung auf dem Paket angegeben. Außerdem empfiehlt STANLEY FATMAX aufgrund der komplexen Vorschriften nicht den Luftversand von Lithium-Ionen-Akkus alleine, und zwar unabhängig von der Wattstundenbewertung. Der Transport von Werkzeugen mit Batterien (Combo-Kits) kann per Luftfracht erfolgen, wenn die Wattstundenbewertung des Akkus nicht mehr als 100 Wh beträgt.

Unabhängig davon, ob ein Transport als ausgenommen oder vollständig reguliert gilt, liegt es in der Verantwortung des Versenders, sich über die aktuellen Vorschriften in Bezug auf die Anforderungen für Verpackung, Etikettierung/Kennzeichnung und Dokumentation zu informieren.

Die Informationen in diesem Abschnitt des Handbuchs werden in gutem Glauben zur Verfügung gestellt und es wird davon ausgegangen, dass sie zum Zeitpunkt der Erstellung des Dokuments genau sind. Jedoch wird keine Garantie, weder ausdrücklich noch implizit, gegeben. Es liegt in der Verantwortung des Kunden sicherzustellen, dass seine Tätigkeiten den geltenden Vorschriften entsprechen.

Empfehlungen zur Aufbewahrung

1. Der beste Aufbewahrungsort ist kühl und trocken – ohne direkte Sonneneinstrahlung und übermäßige Wärme oder Kälte. Lagern Sie nicht verwendete Akkus bei Raumtemperatur, um die optimale Leistung und Lebensdauer des Akkus zu erhalten.
2. Bei längerer Aufbewahrung sollte ein vollständig aufgeladener Akku an einem kühlen, trockenen Ort und außerhalb des Ladegeräts aufbewahrt werden, um optimale Ergebnisse zu erhalten.

HINWEIS: Akkus sollten nicht vollständig entladen aufbewahrt werden. Der Akku muss vor der Verwendung aufgeladen werden.

Etiketten auf dem Ladegerät und Akku

Neben den Piktogrammen in dieser Anleitung können sich auf dem Ladegerät und dem Akku folgende Piktogramme befinden:



Vor der Verwendung die Betriebsanleitung lesen.



Informationen zur Ladedauer siehe **Technische Daten**.



Nicht mit leitfähigen Objekten prüfen.



Laden Sie keine beschädigten Akkus auf.



Setzen Sie Akkus keinem Wasser aus.



Lassen Sie beschädigte Kabel sofort austauschen.



Aufladung nur zwischen 4 °C und 40 °C durchführen.



Nur in Innenräumen verwenden.



Entsorgen Sie Akkus auf umweltfreundliche Weise.



Laden Sie STANLEY FATMAX-Akkus nur mit dafür vorgesehenen STANLEY FATMAX-Ladegeräten auf. Werden andere Akkus als die dazu bestimmten STANLEY FATMAX-Akkus mit einem STANLEY FATMAX-Ladegerät aufgeladen, können diese platzen oder andere gefährliche Situationen verursachen.



Werfen Sie den Akku nicht ins Feuer.

Akkutyp

Für das Modell SFMCCS630 wird ein 18 Volt-Akku eingesetzt. Diese Akkus können verwendet werden: SFMCB202, SFMCB204, SFMCB206. Weitere Angaben sind den **technischen Daten** zu entnehmen.

Packungsinhalt

Die Packung enthält:

- 1 Kettensäge
- 1 Messerschutz
- 1 Sägeschwert 30 cm
- 1 Kette 30 cm
- 1 Betriebsanleitung
- 1 Li-Ion-Akku
- 1 Li-Ion-Akkuladegerät

- Prüfen Sie das Gerät, die Teile oder Zubehörteile auf Beschädigungen, die beim Transport entstanden sein könnten.
- Nehmen Sie sich Zeit, die Betriebsanleitung vor Inbetriebnahme sorgfältig zu lesen.

Bildzeichen am Werkzeug

Die folgenden Bildzeichen sind am Gerät sichtbar angebracht:



Vor der Verwendung die Betriebsanleitung lesen.



Tragen Sie Gehörschutz.



Tragen Sie Augenschutz.



Tragen Sie immer eine Staubmaske.



Setzen Sie das Gerät keinem Regen aus.



Eine Berührung der Spitze kann dazu führen, dass sich das Führungsschwert plötzlich nach oben und nach hinten bewegt, was zu schweren Verletzungen führen kann.



Der Kontakt der Spitze des Führungsschwerts mit anderen Gegenständen sollte vermieden werden.



Drehrichtung der Sägekette.



Bedienen Sie die Kettensäge immer mit beiden Händen.



Schalten Sie das Werkzeug aus. Entfernen Sie vor jeglichen Wartungsarbeiten den Akku aus dem Gerät.



Garantierte Schallleistung laut Richtlinie 2000/14/EG.

Datum Code Position

Der Datumscode, der auch das Herstelljahr enthält, ist in das Gehäuse geprägt.

Beispiel:

2019 XX XX

Herstelljahr

Beschreibung (Abb. A)



WARNUNG: Nehmen Sie niemals Änderungen am Elektrowerkzeug oder dessen Teilen vor. Dies könnte zu Schäden oder Verletzungen führen.

- | | |
|--|-----------------------|
| 1 EIN-/AUS-Schalter | 10 Ölpegelanzeige |
| 2 Sicherungshebel | 11 Messerschutz |
| 3 Kettenbremse/vorderer Handschutz | 12 Hinterer Griff |
| 4 Führungsschwert | 13 Vorderer Handgriff |
| 5 Sägekette | 14 Akku |
| 6 Kettenradabdeckung | 15 Akku-Löseknopf |
| 7 Wasserwaage | 16 Ölbehälterdeckel |
| 8 Verriegelungsknopf für die Schwertjustierung | |
| 9 Kettenspannungsknopf | |

Verwendungszweck

Ihre STANLEY FATMAX SFMCCS630 Kettensäge eignet sich ideal zum Beschneiden von Ästen und zum Sägen von Baumstämmen bis zu einem Durchmesser von 26 cm.

NICHT in nasser Umgebung oder in der Nähe von entflammaren Flüssigkeiten oder Gasen verwenden.

Diese Kettensäge ist ein Elektrowerkzeug für den professionellen Gebrauch.

LASSEN SIE NICHT ZU, dass Kinder in Kontakt mit dem Werkzeug kommen. Wenn unerfahrene Personen dieses Gerät verwenden, sind diese zu beaufsichtigen.

- Dieses Gerät darf nicht von Personen (einschließlich Kindern) mit eingeschränkten physischen, sensorischen oder mentalen Fähigkeiten oder ohne ausreichende Erfahrung oder Kenntnisse verwendet werden, außer wenn diese Personen von einer Person, die für ihre Sicherheit verantwortlich ist, bei der Verwendung des Geräts beaufsichtigt werden. Lassen Sie nicht zu, dass Kinder mit diesem Produkt allein gelassen werden.

ZUSAMMENBAUEN UND EINSTELLEN



WARNUNG: Um die Gefahr schwerer Verletzungen zu mindern, schalten Sie das Werkzeug aus und entfernen Sie den Akku oder trennen Sie ihn vom Netz, bevor Sie Einstellungen vornehmen oder Anbaugeräte oder Zubehör anbringen oder entfernen. Ungewolltes Anlaufen kann Verletzungen verursachen.



WARNUNG: Verwenden Sie ausschließlich STANLEY FATMAX-Akkus und -Ladegeräte.

Einsetzen und Entfernen des Akkus aus dem Werkzeug (Abb. B)

HINWEIS: Vergewissern Sie sich, dass Ihr Akku **14** vollständig geladen ist.

Einsetzen des Akkus in das Werkzeug

1. Richten Sie den Akku **14** an den Aussparungen im Inneren des Werkzeugs aus (Abb. B).
2. Schieben Sie den Akku in das Werkzeug, bis er fest sitzt, und stellen Sie sicher, dass Sie hören, wie die Sicherung einrastet.

Entfernen des Akkus aus dem Werkzeuggriff

1. Drücken Sie Löseknopf **15** und ziehen Sie den Akku kräftig aus dem Werkzeuggriff (Abb. B).
2. Legen Sie den Akku wie im Abschnitt „Ladegerät“ dieser Betriebsanleitung beschrieben in das Ladegerät.

Akku-Ladestandsanzeige (Abb. B)

Einige STANLEY FATMAX-Akkus besitzen eine Ladestandsanzeige mit drei grünen LEDs, die den verbleibenden Ladestand des Akkus anzeigen.

Zum Betätigen der Ladestandsanzeige halten Sie die Taste für die Ladestandsanzeige **17** gedrückt. Eine Kombination der drei grünen LEDs leuchtet auf und zeigt den verbleibenden Ladestand an. Wenn der verbleibende Ladestand im Akku

nicht mehr ausreicht, um das Werkzeug zu verwenden, leuchtet die Ladestandsanzeige nicht auf und der Akku muss aufgeladen werden.

HINWEIS: Die Ladestandsanzeige ist nur eine Schätzung des verbleibenden Akku-Ladestands. Sie zeigt nicht die Funktionsfähigkeit des Werkzeugs an und unterliegt Unterschieden, die auf Bauteilen, Temperatur und Anwendungsart des Endbenutzers basieren.

MONTAGE

Montage von Führungsschwert und Sägekette (Abb. A, C–E)



VORSICHT: Scharfe Kette. Tragen Sie beim Umgang mit der Sägekette immer Schutzhandschuhe. Die Kette ist scharf und kann auch in ruhendem Zustand zu Schnittverletzungen führen.



WARNUNG: Scharfe, bewegliche Kette. Um versehentlichen Betrieb zu verhindern, stellen Sie sicher, dass die Batterie aus dem Werkzeug entfernt wurde, bevor Sie die folgenden Schritte ausführen. Eine Nichtbeachtung kann zu ernsthaften Verletzungen führen.

Sägekette **5** und Führungsschwert **4** werden separat im Karton verpackt geliefert. Die Kette muss am Schwert angebracht werden, und beide müssen am Werkzeugkörper befestigt werden.

1. Setzen Sie die Säge auf eine flache, stabile Oberfläche.
2. Klappen Sie den Verriegelungshebel nach hinten und drehen Sie den Verriegelungsknopf für die Schwertjustierung **8** wie in Abbildung C gezeigt gegen den Uhrzeigersinn, um die Kettenradabdeckung **6** zu entfernen.
3. Tragen Sie Schutzhandschuhe, nehmen Sie die Sägekette **5** und wickeln Sie sie um das Führungsschwert **4**, wobei die Zähne in die richtige Richtung weisen müssen (siehe Abbildung D)
4. Stellen Sie sicher, dass die Kette um die gesamte Führungsschiene herum richtig in dem Schlitz sitzt.
5. Bringen Sie die Sägekette um das Kettenrad **18** herum an. Richten Sie den Schlitz am Führungsschwert wie in Abbildung E gezeigt am Kettenspannstift **20** und der Schraube **19** unten am Werkzeug aus.
6. Wenn das Schwert eingesetzt ist, bringen Sie die Kettenradabdeckung **6** wieder an. Stellen Sie sicher, dass die Bohrung für die werkzeugfreie Spanschraube an der Abdeckung an der Schraube **19** im Hauptgehäuse ausgerichtet ist. Klappen Sie den Verriegelungshebel nach oben und drehen Sie den Verriegelungsknopf für die Schwertjustierung **8** im Uhrzeigersinn, bis er einrastet. Lösen Sie dann den Knopf um eine volle Umdrehung, damit die Sägekette richtig gespannt werden kann.
7. Drehen Sie den Kettenspannknopf **9** wie in Abbildung E gezeigt im Uhrzeigersinn, um die Spannung zu erhöhen. Achten Sie darauf, dass die Sägekette **5** fest um das Führungsschwert **4** sitzt. Ziehen Sie den Verriegelungsknopf für die Schwertjustierung an, bis er

einrastet. Das Schwert sitzt fest, wenn es dreimal hörbar geklickt hat. Weiteres Anziehen ist nicht erforderlich.

Anpassen der Kettenspannung (Abb. A, F)



VORSICHT: Scharfe Kette. Tragen Sie beim Umgang mit der Sägekette immer Schutzhandschuhe. Die Kette ist scharf und kann auch in ruhendem Zustand zu Schnittverletzungen führen.



WARNUNG: Scharfe, bewegliche Kette. Um versehentlichen Betrieb zu verhindern, stellen Sie sicher, dass die Batterie aus dem Werkzeug entfernt wurde, bevor Sie die folgenden Schritte ausführen. Eine Nichtbeachtung kann zu ernsthaften Verletzungen führen.

1. Platzieren Sie die Säge auf einer ebenen, festen Oberfläche und überprüfen Sie dann die Sägekette **5**. Die Spannung ist korrekt, wenn die Kette zurückschnappt, nachdem sie wie in Abbildung I gezeigt mit leichtem Kraftaufwand von Zeigefinger und Daumen 3 mm vom Führungsschwert **4** weggezogen wurde. Es darf an der Unterseite keinen "Durchhang" zwischen dem Führungsschwert und der Kette geben, siehe Abbildung F.
2. Um die Sägekettenspannung einzustellen, klappen Sie die Sicherungslasche auf und drehen Sie den Verriegelungsknopf für die Schwertjustierung **8** eine volle Umdrehung gegen den Uhrzeigersinn. Drehen Sie den Kettenspannknopf **9** im Uhrzeigersinn, bis die Kettenspannung wie oben beschrieben korrekt ist.
3. Überspannen Sie die Kette nicht. Dies würde den Verschleiß erhöhen und die Lebensdauer von Kette und Führungsschwert verkürzen.
4. Sobald die Kettenspannung korrekt ist, ziehen Sie den Verriegelungsknopf für die Schwertjustierung fest.

HINWEIS: Der Verriegelungsknopf für die Schwertjustierung verfügt über eine Arretierung. Die Kettenradabdeckung sitzt fest, wenn es dreimal hörbar geklickt hat. Weiteres Anziehen ist nicht erforderlich.

5. Ist die Kette neu, überprüfen Sie die Spannung während der ersten 2 Betriebsstunden häufiger (nach dem Entfernen des Akkus), da sich eine neue Kette etwas dehnt.

Ersetzen der Sägekette (Abb. A, G)



VORSICHT: Scharfe Kette. Tragen Sie beim Umgang mit der Sägekette immer Schutzhandschuhe. Die Kette ist scharf und kann auch in ruhendem Zustand zu Schnittverletzungen führen.



WARNUNG: Scharfe, bewegliche Kette. Um versehentlichen Betrieb zu verhindern, stellen Sie sicher, dass die Batterie aus dem Werkzeug entfernt wurde, bevor Sie die folgenden Schritte ausführen. Eine Nichtbeachtung kann zu ernsthaften Verletzungen führen.

1. Um die Kettenspannung zu verringern, klappen Sie die Sicherungslasche auf und drehen Sie den Verriegelungsknopf für die Schwertjustierung **8** gegen den Uhrzeigersinn.

- Nehmen Sie die Kettenradabdeckung **6** wie in Abschnitt **Montage von Führungsschwert und Sägekette** beschrieben ab.
- Heben Sie die abgenutzte Sägekette **5** aus der Nut im Führungsschwert **4**.
- Legen Sie eine neue Kette in den Schlitz des Führungsschwerts. Stellen Sie dabei sicher, dass die Sägezähne in die richtige Richtung zeigen. Dazu muss der Pfeil auf der Kette mit der Darstellung auf der Kettenradabdeckung **6** übereinstimmen (Abbildung G).
- Beachten Sie die Anweisungen unter **Montage von Führungsschwert und Sägekette**.

Ersatzketten und -sägeschwerter erhalten Sie bei Ihrer nächstgelegenen STANLEY FATMAX-Kundendienststelle.

- SFMCCS630 erfordert die Ersatzkette mit der Nr. STZCS230, Ersatzteilnummer N580237. Ersatzsägeschwert 30 cm mit der Nr. STZCS1230, Ersatzteilnummer N727097.

Ölen von Sägekette und Führungsschwert (Abb. H)

Automatisches Ölungssystem

Diese Kettensäge ist mit einem automatischen Ölungssystem ausgestattet, das Sägekette und Führungsschwert beständig mit Öl schmiert. Die Ölpegelanzeige **10** zeigt den Ölpegel in der Kettensäge an. Wenn der Ölbehälter weniger als ein Viertel voll ist, nehmen Sie den Akku aus der Kettensäge und füllen Sie ihn mit dem richtigen Öltyp auf. Nach dem Sägen muss der Ölbehälter immer geleert werden.

HINWEIS: Verwenden Sie für Sägeschwert und Kette hochwertiges Öl, damit die Teile optimal geschmiert werden. Als vorübergehender Ersatz kann ein nicht-waschaktives SAE30-Motoröl verwendet werden. Beim Beschneiden von Bäumen wird die Verwendung eines pflanzlichen Öls empfohlen. Mineralöl wird nicht empfohlen, da es die Bäume schädigen kann. Verwenden Sie niemals Altöl oder sehr dickflüssiges Öl. Diese können Ihre Kettensäge beschädigen.

Auffüllen des Ölbehälters

- Klappen Sie den Verriegelungshebel nach unten und drehen Sie ihn eine Viertelumdrehung gegen den Uhrzeigersinn, dann können Sie die Ölkappe **16** entfernen. Füllen Sie den Behälter mit dem empfohlenen Öl, bis der Ölpegel die oberste Markierung der Ölpegelanzeige **10** erreicht hat.
- Ölkappe wieder aufsetzen und im Uhrzeigersinn eine Viertelumdrehung anziehen. Klappen Sie den Verriegelungshebel in seine verriegelte Position nach oben.
- Schalten Sie die Kettensäge regelmäßig aus und überprüfen Sie die Ölpegelanzeige, um sicherzustellen, dass Sägeschwert und Kette ordnungsgemäß geölt werden.

Transportieren der Säge (Abb. A, I)

- Wenn Sie die Säge transportieren wollen, nehmen Sie immer den Akku aus dem Werkzeug und decken Sie das Führungsschwert **4** mit dem Messerschutz **11** ab (Abb I).

- Betätigen Sie die Kettenbremse, indem Sie die Kettenbremse/den vorderen Handschutz **3** nach vorne schieben.

BETRIEB

Betriebsanweisungen



WARNUNG: Beachten Sie immer die Sicherheitsanweisungen und die geltenden Vorschriften.



WARNUNG: Um die Gefahr schwerer Verletzungen zu mindern, schalten Sie das Werkzeug aus und entfernen Sie den Akku oder trennen Sie ihn vom Netz, bevor Sie Einstellungen vornehmen oder Anbaugeräte oder Zubehör anbringen oder entfernen. Ungewolltes Anlaufen kann Verletzungen verursachen.

Richtige Haltung der Hände (Abb. A, J)



WARNUNG: Zur Reduzierung des Risikos schwerer Verletzungen muss **IMMER** die richtige Handstellung eingehalten werden, wie in der Abbildung gezeigt.



WARNUNG: Zur Reduzierung des Risikos schwerer Verletzungen muss das Gerät **IMMER** fest in den Händen gehalten werden, damit jederzeit richtig reagiert werden kann.

Bei der korrekten Handposition liegt die linke Hand auf dem vorderen Griff **13** und die rechte auf dem hinteren Griff **12**.

Bedienung der Kettensäge (Abb. A)



WARNUNG: Lesen und verstehen Sie alle Anweisungen. Wenn Sie die folgenden Anweisungen nicht beachten, kann es zu elektrischem Schlag, Feuer und/oder schweren Verletzungen kommen.

- Seien Sie auf Rückschlag vorbereitet, der zu schweren Verletzungen oder zum Tod führen kann. Beachten Sie die Sicherheitshinweise unter **Schutz vor Rückschlag**, um Risiken durch Rückschlag zu vermeiden.
- Vermeiden Sie eine anormale Körperhaltung. Nicht über Brusthöhe sägen. Achten Sie auf festen Stand. Stellen Sie die Füße in ausreichendem Abstand nebeneinander. Verteilen Sie Ihr Gewicht gleichmäßig auf beide Füße.
- Halten Sie mit der linken Hand den vorderen Griff **13** und mit der rechten Hand den hinteren Griff **12** gut fest, so dass sich Ihr Körper links vom Führungsschwert befindet.
- Halten Sie die Kettensäge nicht am vorderen Handschutz bzw. an der Kettenbremse **3** fest. Drücken Sie den Ellbogen des linken Arms durch, so dass der linke Arm gerade ist, um einem Rückschlag standzuhalten.



WARNUNG: Greifen Sie niemals über Kreuz (linke Hand am hinteren Griff und rechte Hand am vorderen Griff).



WARNUNG: Achten Sie darauf, dass sich bei der Bedienung der Kettensäge kein Teil Ihres Körpers in einer Linie mit dem Führungsschwert **4** befindet.

- Arbeiten Sie niemals in einem Baum, in einer unbequemen Position, auf einer Leiter oder einer anderen instabilen Oberfläche. Wenn Sie die Kontrolle über die Säge verlieren, sind schwere Verletzungen die Folge.
- Lassen Sie die Kettensäge beim Sägen immer mit voller Geschwindigkeit laufen.
- Lassen Sie die Kette für Sie arbeiten. Üben Sie nur leichten Druck aus. Üben Sie keinesfalls Druck auf die Kettensäge aus, wenn das Ende des Schnitts naht.



WARNUNG: Bei Nichtgebrauch stets die Kettenbremse aktivieren und den Akku entnehmen.

Ein-/Ausschalter (Abb. L)

Stellen Sie immer sicher, dass Sie festen Stand haben, und fassen Sie die Kettensäge fest mit beiden Händen, so dass Daumen und Finger beide Handgriffe umfassen.

Zum Einschalten des Geräts stellen Sie sicher, dass die Kettenbremse nicht aktiviert wurde. Schieben Sie den in Abbildung L gezeigten Sicherungshebel **2**, und drücken Sie den Auslöseschalter **1**. Wenn das Gerät in Betrieb ist, können Sie den Sicherungshebel loslassen.

Um das Gerät in Betrieb zu halten, müssen Sie den Auslöseschalter gedrückt halten. Zum Ausschalten des Gerätes lassen Sie den Auslöseschalter los.

HINWEIS: Wenn bei einem Schnitt zu viel Kraft angewendet wird, schaltet sich die Säge aus. Um die Säge neu zu starten, müssen Sie den Auslöseschalter **1** loslassen, bevor die Säge neu gestartet werden kann. Beginnen Sie Ihren Schnitt neu, dieses Mal mit weniger Kraftaufwand. Lassen Sie die Säge in ihrem eigenen Tempo schneiden.



WARNUNG: Arretieren Sie den Schalter nie in der Stellung ON (EIN).

Einstellung der Kettenbremse (Abb. K)

Ihre Kettensäge ist mit einem Motorkettenbremssystem ausgerüstet, das die Kette bei einem Rückschlag schnell anhält.

1. Entfernen Sie den Akku aus dem Gerät.
2. Zum Aktivieren der Kettenbremse drücken Sie die Kettenbremse/den vorderen Handschutz **3** nach vorne, bis sie/er einrastet.
3. Ziehen Sie die Kettenbremse/den vorderen Handschutz **3** wie in Abbildung K gezeigt zum vorderen Handgriff **13** in die "eingestellte" Position.
4. Das Gerät ist nun betriebsbereit.

HINWEIS: Im Fall eines Rückschlags berührt Ihre linke Hand die vordere Schutzvorrichtung (Handschutz) und schiebt diese nach vorne in Richtung des Werkstücks. Dadurch wird das Werkzeug angehalten.

Testen der Kettenbremse (Abb. A)

Testen Sie die Kettenbremse vor jeder Benutzung, um sicherzustellen, dass sie ordnungsgemäß funktioniert.

1. Setzen Sie das Werkzeug auf eine flache, stabile Oberfläche. Stellen Sie sicher, dass die Sägekette **5** nicht den Boden berührt.

2. Halten Sie das Werkzeug mit beiden Händen fest und schalten Sie die Säge ein.
3. Drehen Sie die linke Hand nach vorne um den vorderen Handgriff **13**, sodass der Handrücken die Kettenbremse/den vorderen Handschutz **3** berührt, und schieben Sie sie nach vorne in Richtung des Werkstücks. Die Sägekette sollte sofort anhalten.

HINWEIS: Wenn die Säge nicht sofort anhält, halten Sie das Werkzeug an und bringen Sie es zu Ihrer nächstgelegenen STANLEY FATMAX-Kundendienststelle.



WARNUNG: Achten Sie darauf, die Kettenbremse vor dem Sägen einzustellen.

Wasserwaage (Abb. A, T)



WARNUNG: Nicht über Schulterhöhe arbeiten. Die Wasserwaage vor dem Schneiden ausrichten.

Ideal für horizontales Schneiden, um einen geraden, flachen Schnitt für Zaun-, Terrassen- oder Geländerpfosten zu gewährleisten.

1. Richten Sie beide Wasserwaagen **7** aus.
2. Zu Beginn des Schnitts muss die Sägekette immer mit voller Geschwindigkeit laufen.
3. Setzen Sie die untere Spitze **22** der Kettensäge hinter den Bereich des Anfangsschnitts.
4. Wenn einmal mit einem Schnitt begonnen und eine Kerbe im Material gebildet wurde, ändern Sie nicht den Schnittwinkel.

HINWEIS: Durch Ändern des Winkels wird das Sägeschwert gebogen.

Übliche Schneidtechniken

(Abb. A, M, N, R, S, T, U)

Fällen

Das Sägen eines Baums, so dass er umfällt. Stellen Sie sicher, dass der Akku vollständig aufgeladen ist, bevor Sie einen Baum fällen, damit Sie den Vorgang mit einer einzigen Aufladung abschließen können. Fällen Sie Bäume nicht bei starkem Wind.



WARNUNG: Beim Fällen kann es zu Verletzungen kommen. Diese Arbeit sollte nur von einer geschulten Person durchgeführt werden.

- Es sollte ein Rückzugsweg geplant und freigeräumt werden, bevor mit dem Sägen begonnen wird. Der Rückzugsweg sollte sich rückwärts gerichtet und diagonal zur Rückseite der erwarteten Falllinie erstrecken. **(Abbildung R)**

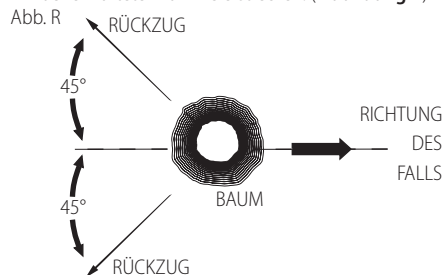

- Bevor das Fällen beginnt, betrachten Sie die natürliche Neigung des Baums, die Position von größeren Ästen und die Windrichtung, um zu beurteilen, wie der Baum voraussichtlich fallen wird. Halten Sie Keile (Holz, Kunststoff oder Aluminium) und einen schwerer Hammer bereit. Entfernen Sie Schmutz, Steine, lose Rinde, Nägel, Klammern und Draht aus dem Baum, wo die Säge angesetzt werden soll.
- Einkerbender Hinterschnitt - Machen Sie eine Kerbe mit 1/3 des Durchmessers des Baums, senkrecht zur Fallrichtung. Machen Sie zuerst den unteren horizontalen Kerbschnitt. Dadurch wird verhindert, dass entweder die Sägekette oder das Führungsschwert eingequetscht wird, wenn der zweite Kerbschnitt vorgenommen wird (Abbildung S).
- Fällschnitt an der Rückseite - Machen Sie den Fällschnitt an der Rückseite mindestens 51 mm höher als den horizontalen Kerbschnitt. Halten Sie den Fällschnitt an der Rückseite parallel zum horizontalen Kerbschnitt. Nehmen Sie den Fällschnitt an der Rückseite so vor, dass genug Holz bleibt, das als "Scharnier" dienen kann. Das Scharnierholz bewahrt den Baum davor, dass er sich verdreht und in die falsche Richtung fällt. Schneiden Sie das Scharnierholz nicht durch (Abbildung S).
- Sobald der Fällschnitt sich dem Scharnier nähert, beginnt der Baum zu fallen. Falls die Möglichkeit besteht, dass der Baum nicht in die gewünschte Richtung fällt oder er zurückkippt und die Sägekette einklemmt, beenden Sie den Schnitt, bevor der Fällschnitt vollständig ist. Verwenden Sie denn die Keile, um den Schnitt offen zu halten, und lassen Sie den Baum entlang der gewünschten Linie fallen. Wenn der Baum zu fallen beginnt, entfernen Sie die Kettensäge aus dem Schnitt, schalten Sie den Motor aus, setzen Sie die Kettensäge ab und verwenden Sie den geplanten Rückzugsweg. Achten Sie auf herunterfallende Äste und achten Sie darauf, wo Sie hintreten.

Abb. S

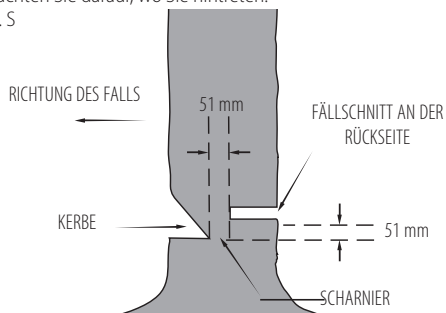

Entasten

Entfernen der Äste eines umgestürzten Baums. Lassen Sie beim Entasten dickere untere Äste stehen, um den Stamm vom Boden abzuhalten. Entfernen Sie kleine Äste mit einem Schnitt. Äste, die unter Spannung stehen, sollten von der Unterseite her nach oben gesägt werden, um zu verhindern, dass die Kettensäge steckenbleibt, siehe Abbildung M. Beschneiden Sie Äste von der gegenüberliegenden Seite her, so dass sich der Baumstamm zwischen Ihnen und der Säge befindet. Sägen Sie niemals mit

der Säge zwischen Ihren Beinen, und stehen Sie niemals mit gespreizten Beinen über dem zu sägenden Ast.

Ablängen

! WARNUNG: Es empfiehlt sich, diese Art von Schnitten zuerst mit einem Sägebock zu üben.

Schneiden Sie einen gefällten Baum oder Stamm der Länge nach durch. Wie der Schnitt ausgeführt werden sollte, hängt davon ab, wie das Holzstück gestützt wird. Verwenden Sie nach Möglichkeit einen Sägebock (Abb. N).

- Zu Beginn des Schnitts muss die Kette immer mit voller Geschwindigkeit laufen.
- Setzen Sie die untere Spitze **22** der Kettensäge wie in Abbildung T gezeigt hinter den Bereich des Anfangsschnitts.
- Schalten Sie die Kettensäge ein, drehen Sie dann die Kette und das Sägeschwert in den Baum, wobei die Spitze als Scharnier dient.
- Sobald die Kettensäge einen Winkel von 45 Grad erreicht hat, halten Sie die Kettensäge wieder gerade und wiederholen Sie diese Schritte, bis er Schnitt vollständig sind.
- Wenn der Baum über seine gesamte Länge gestützt wird, machen Sie einen Schnitt von der Oberseite her, aber vermeiden Sie dabei, in die Erde zu schneiden, da sonst die Säge stumpf wird.

Abb. T

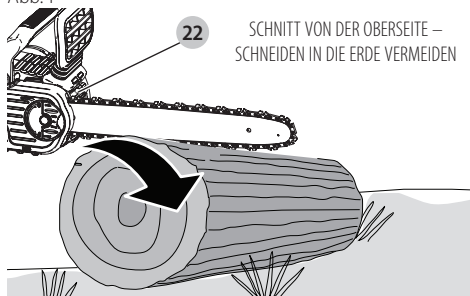

- **Abbildung U-** Holz ist an einem Ende abgestützt. Schneiden Sie zuerst 1/3 des Durchmessers von der Unterseite her. Nehmen Sie dann den abschließenden Schnitt von oben her so vor, dass er auf den ersten Schnitt trifft.

Abb. U

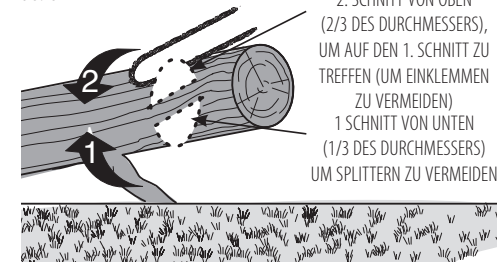

- **Abbildung V-** Holz ist an beiden Enden abgestützt. Schneiden Sie zuerst 1/3 von oben nach unten. Nehmen Sie

dann den abschließenden Schnitt von unten durch die 2/3 so vor, dass er auf den ersten Schnitt trifft.

Abb. V

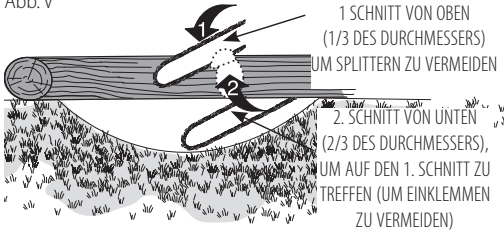

- Stellen Sie sich an einem Hang immer auf die dem Berg zugewandte Seite des Stamms. Um beim "Durchschneiden" die vollständige Kontrolle zu behalten, reduzieren den Schneiddruck kurz vor Ende des Schnittes. Halten Sie jedoch die Griffe der Kettensäge weiterhin gut fest. Lassen Sie die Kette nicht den Boden berühren. Warten Sie nach Abschluss des Schnitts, bis die Sägekette ausgelaufen ist, bevor Sie die Kettensäge bewegen. Halten Sie den Motor immer an, bevor Sie zum nächsten Schnitt übergehen.

PFLEGE UND WARTUNG

Verwenden Sie zur Reinigung ausschließlich milde Seifenlösung und ein angefeuchtetes Tuch. Verwenden Sie keine Lösungsmittel, um das Kunststoffgehäuse der Säge zu reinigen. Achten Sie darauf, dass niemals Flüssigkeiten in das Gerät eindringen. Tauchen Sie niemals irgendein Teil des Gerätes in eine Flüssigkeit.

WICHTIG: Um die SICHERHEIT und ZUVERLÄSSIGKEIT des Geräts zu gewährleisten, sollten Reparaturen, Wartungsarbeiten und Einstellungen in einer autorisierten STANLEY FATMAX-Kundendienststelle vorgenommen und stets identische Ersatzteile verwendet werden.

Eine regelmäßige Wartung stellt eine lange Lebensdauer Ihrer Kettensäge sicher.

Kette und Führungsschwert

Nach einigen Betriebsstunden müssen Kettenrad, Führungsschwert und Kette abgenommen und mit einer weichen Bürste gründlich gereinigt werden. Sorgen Sie dafür, dass das Ölloch am Sägeschwert frei von Schmutz ist. Beim Austausch einer stumpfen durch eine scharfe Kette ist es praktisch, die Kette umzudrehen.

Schärfen der Sägekette (Abb. O–Q)

⚠ VORSICHT: Scharfe Kette. Tragen Sie beim Umgang mit der Sägekette immer Schutzhandschuhe. Die Kette ist scharf und kann auch in ruhendem Zustand zu Schnittverletzungen führen.

⚠ WARNUNG: Scharfe, bewegliche Kette. Um versehentlichen Betrieb zu verhindern, stellen Sie sicher, dass die Batterie aus dem Werkzeug entfernt wurde, bevor Sie die folgenden Schritte ausführen. Eine Nichtbeachtung kann zu ernsthaften Verletzungen führen.

HINWEIS: Die Zähne werden sofort stumpf, wenn sie beim Sägen den Boden oder einen Nagel berühren.

Um eine optimale Schneidleistung der Kettensäge zu erhalten, muss die Sägekette regelmäßig geschärft werden. Befolgen Sie diese Hinweise zum richtigen Schärfen der Säge:

1. Für beste Ergebnisse verwenden Sie eine 4,5 mm-Feile und einen Feilenhalter oder eine Führung, um die Kette zu schärfen. Dadurch erhalten Sie immer die richtigen Schärfwinkel.
2. Legen Sie den Feilenhalter flach auf die obere Platte und den Tiefenbegrenzer der Zähne.
3. **Abbildung O-** Bewahren Sie beim Feilen der oberen Platte **21** den richtigen Winkel von 30° Ihrer Feilenführung bei, so dass sie parallel zur Kette liegt (feilen Sie von der Seite her gesehen im 60°-Winkel von der Kette).
4. Schärfen Sie die Zähne zuerst auf einer Seite der Kette. Feilen Sie von der Innenseite jedes Zahns nach außen. Drehen Sie dann die Säge um und wiederholen Sie die Vorgänge (2,3,4) für die Zähne auf der anderen Seite der Kette.

HINWEIS: Verwenden Sie eine flache Feile, um die Spitzen der kleinen Streben (Teile der Kettenglieder vor den Zähnen) zu feilen, also ungefähr 0,635 mm unter den Spitzen der Zähne, wie in **Abbildung P** gezeigt.

5. **Abbildung Q-** Halten Sie alle Zähne gleich lang.
6. Falls auf der Chromoberfläche der oberen oder seitlichen Platten Beschädigungen vorhanden sind, feilen Sie diese ab, bis die Beschädigungen entfernt sind.

⚠ VORSICHT: Nach dem Feilen sind die Zähne sehr scharf; seien Sie daher während dieses Vorgangs besonders vorsichtig.

HINWEIS: Bei jedem Schärfen verliert die Kette etwas von ihrer Fähigkeit zur Rückschlagreduzierung, daher sollte bei der Arbeit besonders vorsichtig vorgegangen werden. Es wird empfohlen, eine Kette höchstens viermal zu schärfen.

Zubehör

⚠ WARNUNG: Die Verwendung von Zubehör, das in diesem Handbuch nicht empfohlen wird, kann gefährlich sein.

Ersatzketten und -sägeschwerner erhalten Sie bei Ihrer nächstgelegenen autorisierten STANLEY FATMAX-Kundendienststelle. Nur zum Einsatz mit rückschlagarmen Sägeschwernern und -ketten.

Erhältliche Sägeschwerner und -ketten für **SFMCCS630:**

- Sägeschwert: **30 cm** Ersatzteilnummer N727097
- Kette: **30 cm** Ersatzteilnummer N580237

Optionales Zubehör

⚠ WARNUNG: Da Zubehör, das nicht von STANLEY FATMAX angeboten wird, nicht mit diesem Produkt geprüft worden ist, kann die Verwendung von solchem Zubehör an diesem Gerät gefährlich sein. Um das Verletzungsrisiko zu mindern, sollte mit diesem Produkt nur von STANLEY FATMAX empfohlenes Zubehör verwendet werden.

Fragen Sie Ihren Händler nach weiteren Informationen zu geeignetem Zubehör.

Wartung

Ihr STANLEY FATMAX-Elektrowerkzeug wurde für langfristigen Betrieb mit minimalem Wartungsaufwand konstruiert. Ein kontinuierlicher, zufriedenstellender Betrieb hängt von der richtigen Pflege des Gerätes und seiner regelmäßigen Reinigung ab.



WARNUNG: Um die Gefahr schwerer Verletzungen zu mindern, schalten Sie das Werkzeug aus und entfernen Sie den Akku oder trennen Sie ihn vom Netz, bevor Sie Einstellungen vornehmen oder Anbaugeräte oder Zubehör anbringen oder entfernen. Ungewolltes Anlaufen kann Verletzungen verursachen.

Das Ladegerät und der Akku können nicht gewartet werden.



Schmierung

Siehe **Ölen von Sägekette und Führungsschwert** (Abb. H)



Reinigung



WARNUNG: Blasen Sie mit Trockenluft immer dann Schmutz und Staub aus dem Hauptgehäuse, wenn sich Schmutz sichtbar in und um die Lüftungsschlitze ansammelt. Tragen Sie bei diesen Arbeiten zugelassene Augenschutz und eine zugelassene Staubmaske.



WARNUNG: Verwenden Sie niemals Lösungsmittel oder andere scharfe Chemikalien für die Reinigung der nichtmetallischen Teile des Gerätes. Diese Chemikalien können das in diesen Teilen verwendete Material aufweichen. Verwenden Sie ein nur mit Wasser und einer milden Seife befeuchtetes Tuch. Achten Sie darauf, dass niemals Flüssigkeiten in das Gerät eindringen. Tauchen Sie niemals irgendein Teil des Gerätes in eine Flüssigkeit.

Umweltschutz



Abfalltrennung. Produkte und Akkus mit diesem Symbol dürfen nicht mit dem normalen Hausmüll entsorgt werden.

Produkte und Batterien enthalten Materialien, die zurückgewonnen oder recycelt werden können und die Nachfrage nach Rohstoffen reduzieren. Bitte recyceln Sie Elektroprodukte und Batterien gemäß den lokalen Bestimmungen. Weitere Informationen finden Sie auf www.2helpU.com.

Akku

Dieser Longlife-Akku muss aufgeladen werden, wenn er nicht mehr ausreichend Energie erzeugt, um Arbeiten so gut wie zuvor zu erledigen. Entsorgen Sie ihn am Ende seiner technischen Lebensdauer mit der gebührenden Sorgfalt für unsere Umwelt:

- Entfernen Sie den Akku erst aus dem Werkzeug, wenn er vollständig entladen ist.

- Li-Ionen-Zellen sind recycelbar. Geben Sie die gebrauchten Akkus bei Ihrem Händler oder bei einer kommunalen Recycling-Sammelstelle ab. Dort werden die gesammelten Akkus recycelt oder ordnungsgemäß entsorgt.

Garantie

1 Jahr Garantie

Alle STANLEY FATMAX-Elektrowerkzeugprodukte haben standardmäßig eine Garantie von 1 Jahr. In dem unwahrscheinlichen Fall, dass Ihr Elektrowerkzeug wegen Material- oder Produktionsmängeln innerhalb von 1 Jahr ab Kauf einen Fehler aufweist, garantiert STANLEY den kostenlosen Austausch oder die kostenlose Reparatur aller fehlerhaften Teile, oder, nach unserer Wahl, die kostenlose Wandlung des Gerätes.

3 Jahr Garantie

Registrieren Sie Ihr STANLEY FATMAX-Elektrowerkzeug innerhalb von 4 Wochen nach dem Kauf und erhalten Sie eine zusätzliche Garantie von 2 Jahren. Nach der Registrierung Ihres Elektrowerkzeugs garantiert STANLEY für den unwahrscheinlichen Fall, dass Ihr Elektrowerkzeug aufgrund von Material- oder Produktionsfehlern einen Defekt aufweist, den kostenlosen Austausch oder die kostenlose Reparatur aller fehlerhaften Teile, oder, nach unserer Wahl, die kostenlose Wandlung des Gerätes.

FEHLERBEHEBUNG

Problem	Lösung
Gerät startet nicht.	<ul style="list-style-type: none"> Prüfen Sie, ob der Akku richtig angebracht wurde. Prüfen Sie die erforderliche Ladekapazität. Prüfen Sie, ob die Einschaltperre vollständig hereingedrückt ist, bevor Sie den Hauptauslöser betätigen.
Das Geräts schaltet sich während der Arbeit aus.	<ul style="list-style-type: none"> Akku laden. Zu hoher Kraftaufwand. Gerät neu starten und weniger Druck ausüben.

Problem	Lösung
Der Akku lässt sich nicht aufladen.	<ul style="list-style-type: none">• Setzen Sie die Batterie in das Ladegerät ein, bis die rote Ladeanzeige aufleuchtet. Bis zu 8 Stunden aufladen, wenn der Akku vollständig leer war.• Stecken Sie den Stecker des Ladegeräts in eine aktive Steckdose. Weitere Details finden Sie unter Wichtige Hinweise zum Aufladen.• Prüfen Sie, ob die Steckdose unter Spannung steht, indem Sie ein anderes Gerät an die Steckdose anschließen.• Überprüfen Sie, ob die Steckdose mit einem Lichtschalter verbunden ist, der auch das Gerät ausschaltet, wenn das Licht ausgeschaltet wird;• Bringen Sie das Ladegerät und das Gerät an einen Ort, der eine Umgebungstemperatur von über 4,5 °C bis unter 40,5 °C aufweist.
Sägeschwert/ Kette überhitzt.	<ul style="list-style-type: none">• Siehe Abschnitt Anpassen der Kettenspannung.• Siehe Abschnitt Ölen der Sägekette.
Kette ist locker.	<ul style="list-style-type: none">• Siehe Abschnitt Anpassen der Kettenspannung.
Schlechte Schnittqualität.	<ul style="list-style-type: none">• Siehe Abschnitt Anpassen der Kettenspannung. HINWEIS: Übermäßige Spannung führt zu übermäßigem Verschleiß und zur Verringerung der Lebensdauer von Sägeschwert und Kette. Vor jedem Schnitt schmieren. Siehe Abschnitt Ersetzen der Sägekette.
Gerät läuft, schneidet aber nicht.	<ul style="list-style-type: none">• Die Kette wurde eventuell falsch herum eingebaut. Siehe Abschnitte zum Ein- und Ausbau der Kette.
Keine Ölzufuhr zum Gerät.	<ul style="list-style-type: none">• Ölbehälter nachfüllen.• Führungsschwert, Kettenrad und Kettenradabdeckung reinigen. Siehe Abschnitt Pflege und Wartung.

TRONÇONNEUSE 18V 30 CM (12")

SFMCCS630

Félicitations !

Vous avez choisi un outil STANLEY FATMAX. Des années d'expertise dans le développement et l'innovation de ses produits ont fait de STANLEY FATMAX, l'un des partenaires les plus fiables pour les utilisateurs d'outils électriques professionnels.

Caractéristiques techniques

SFMCCS630		
Tension	V_{cc}	18
Type de batterie		Li-Ion
Type		1
Longueur du guide-chaîne	cm	30
Vitesse maxi de la chaîne (à vide)	m/s	7,7
Longueur de coupe maximum	cm	25
Capacité d'huile	ml	230
Poids (sans bloc-batterie)	kg	3,86

Valeurs sonores et valeurs des vibrations (somme vectorielle triax) selon la norme EN60745-2-13:

L_{PA} (niveau de pression sonore émis)	dB(A)	86
L_{WA} (niveau de puissance sonore)	dB(A)	98
K (incertitude pour le niveau sonore donné)	dB(A)	1,6
Valeur d'émission de vibrations $a_{h1} =$		
	m/s^2	3,9
Incertaince K =		
	m/s^2	1,5

Le niveau de vibrations émis indiqué dans ce feuillet d'informations a été mesuré conformément à une méthode de test normalisé établi dans par la norme EN60745 et il peut être utilisé pour comparer un outil à un autre. Il peut également être utilisé pour effectuer une évaluation préliminaire de l'exposition.



AVERTISSEMENT : Le niveau des vibrations émises correspond aux applications principales de l'outil. Cependant, si l'outil est utilisé pour différentes applications, avec des accessoires différents ou mal entretenus, l'émission de vibrations peut varier. Ces éléments peuvent augmenter considérablement le niveau d'exposition sur la durée totale de travail.

Une estimation du niveau d'exposition aux vibrations doit également prendre en compte les durées pendant lesquelles l'outil est éteint ou lorsqu'il fonctionne à vide. Ces éléments peuvent sensiblement réduire le niveau d'exposition sur la durée totale de travail.

Identifiez et déterminez les mesures de sécurité supplémentaires pouvant protéger l'utilisateur des effets des vibrations, notamment le fait de conserver les mains au chaud et d'organiser les méthodes de travail.

Batterie n° Cat	Tension de sortie	Chargeur SFMCB12
SFMCB202	18	X
SFMCB204	18	X
SFMCB206	18	X

"X" indique que le bloc-batterie est compatible avec ce chargeur spécifique. Lisez le manuel d'utilisation pour obtenir des informations plus précises.

Certificat de conformité CE

Directive Machines



Tronçonneuse 18V SFMCCS630

STANLEY FATMAX déclare que les produits décrits dans les "**Caractéristiques techniques**" sont conformes aux normes : 2006/42/CE, EN60745-1:2009+A11:2010, EN60745-2-13:2009+A1:2010.

2000/14/CE, Annexe V DEKRA Certification B.V., Meander 1051 / P.O. Box 5185 6825 MJ ARNHEM / 6802 ED ARNHEM

Pays-Bas

N° d'organisme notifié : 0344

L_{PA} (niveau de pression sonore mesuré) 86 dB(A)
Incertaince K = 1,6 dB(A)

L_{WA} (pression sonore garantie) 100 dB(A)

Ces produits sont également conformes aux Directives 2014/30/UE et 2011/65/UE. Pour plus de détails, veuillez contacter STANLEY FATMAX à l'adresse suivante ou vous reporter au dos du manuel.

Le soussigné est responsable de la compilation du dossier technique et fait cette déclaration au nom de STANLEY FATMAX.

A. P. Smith

Directeur technique
STANLEY FATMAX Europe, Egide Walschaertsstraat14-18,
2800 Mechelen, Belgique
2019-10-11



AVERTISSEMENT : Afin de réduire le risque de blessure, lisez le manuel d'utilisation.

Définitions : Directives liées à la sécurité

Les définitions ci-dessous décrivent le niveau de gravité de chaque mention d'avertissement. Veuillez lire le manuel et porter une attention particulière à ces symboles.



DANGER : Indique une situation de risque imminent qui **engendre**, si elle n'est pas évitée, la **mort ou de graves blessures**.



AVERTISSEMENT : Indique une situation de risque potentiel qui **pourrait engendrer**, si elle n'est pas évitée, la **mort ou de graves blessures**.



ATTENTION : Indique une situation de risque potentiel qui **peut engendrer**, si elle n'est pas évitée, **des blessures bénignes ou modérées**.

NOTIFICATION : Indique une pratique **n'entraînant aucun risque de blessures** mais qui, si elle n'est pas évitée, **peut entraîner des dommages matériels**.



Indique un risque de **décharge électrique**.



Indique un risque d'**incendie**.

Avertissements de sécurité générale propres aux outils électriques



AVERTISSEMENT : Lisez tous les avertissements et toutes les consignes de sécurité. Tout manquement au respect des avertissements et des instructions peut entraîner une **décharge électrique**, un **incendie** et/ou de **graves blessures**.

CONSERVEZ TOUS LES AVERTISSEMENTS ET TOUTES LES INSTRUCTIONS POUR POUVOIR VOUS Y RÉFÉRER DANS LE FUTUR

Le terme "outil électrique" mentionné dans tous les avertissements listés ci-dessous fait référence à vos outils électriques fonctionnant sur secteur (avec câble) ou sur pile ou batterie (sans fil).

1) Sécurité de la zone de travail

- Gardez la zone de travail propre et bien éclairée.**
Les zones sombres ou encombrées sont propices aux accidents.
- N'utilisez pas d'outils électriques dans un environnement présentant des risques d'explosion ou en présence de liquides, gaz ou poussières inflammables.** Les outils électriques créent des étincelles qui peuvent enflammer les poussières et les fumées.
- Maintenez les enfants et autres personnes éloignés lorsque les outils électriques sont en marche.** Toute distraction peut vous faire perdre le contrôle de l'outil.

2) Sécurité électrique

- Les prises des outils électriques doivent correspondre à la prise de courant murale. Ne modifiez jamais la prise d'aucune sorte. N'utilisez aucun adaptateur avec des outils électriques reliés à la terre.** L'utilisation de prises d'origine et de prises murales appropriées permet de réduire le risque de décharge électrique.
- Évitez tout contact physique avec des surfaces reliées à la terre comme des tuyaux, des radiateurs, des fours et des réfrigérateurs par exemple.** Le risque de décharge électrique augmente si votre corps est relié à la terre.

- N'exposez pas les outils électriques à la pluie, ni à l'humidité.** Le risque de décharge électrique augmente si de l'eau pénètre dans un outil électrique.
- Ne tirez pas sur le cordon d'alimentation. N'utilisez jamais le cordon pour transporter, tirer ou débrancher l'outil électrique. Maintenez le cordon éloigné de la chaleur, des substances grasses, des bords tranchants ou des pièces mobiles.** Les cordons endommagés ou emmêlés augmentent le risque de décharge électrique.
- Si vous utilisez un outil électrique à l'extérieur, utilisez une rallonge homologuée pour les travaux extérieurs.** L'utilisation d'une rallonge électrique homologuée pour les travaux en extérieur réduit le risque de décharge électrique.
- Si l'utilisation d'un outil électrique dans un endroit humide est inévitable, utilisez une alimentation électrique protégée par un disjoncteur différentiel à courant résiduel (DDR).** L'utilisation d'un DDR réduit le risque de décharge électrique.

3) Sécurité des personnes

- Restez vigilant, surveillez ce que vous faites et faites preuve de bon sens lorsque vous utilisez un outil électrique. N'utilisez pas d'outils électriques si vous êtes fatigué ou sous l'influence de drogue, d'alcool ou de médicaments.** Tout moment d'inattention pendant l'utilisation d'un outil électrique peut engendrer de graves blessures.
- Portez des équipements de protection individuelle. Portez toujours une protection oculaire.** Les équipements de protection comme les masques anti-poussières, les chaussures de sécurité antidérapantes, les casques ou les protections auditives utilisés à bon escient réduisent le risque de blessures.
- Empêchez tout démarrage intempestif. Assurez-vous que l'outil est en position Arrêt avant de le raccorder à l'alimentation électrique et/ou au bloc-batterie ou avant de ramasser ou de transporter l'outil.** Le fait de transporter les outils électriques le doigt sur l'interrupteur ou d'alimenter les outils électriques dont l'interrupteur est déjà en position de marche augmente les accidents.
- Retirez toutes les clés ou pinces de réglage avant de mettre l'outil en marche.** Une clé ou une pince restée fixée à la partie rotative de l'outil électrique peut engendrer des blessures.
- Ne vous penchez pas. Gardez les pieds bien ancrés au sol et conservez votre équilibre en permanence.** Cela permet de mieux maîtriser l'outil électrique en cas de situations imprévues.
- Portez des vêtements appropriés. Ne portez aucuns vêtements amples, ni bijoux. Gardez vos cheveux, vos vêtements et vos gants à l'écart des pièces mobiles.** Les vêtements amples, les bijoux ou les cheveux longs peuvent être happés par les pièces mobiles.
- Si votre outil intègre des dispositifs pour l'extraction et la récupération des poussières, assurez-vous que**

ces derniers sont correctement raccordés et utilisés. L'utilisation de dispositifs récupérateurs de poussières réduit les risques liés aux poussières.

4) Utilisation et entretien d'un outil électrique

- Ne sur-sollicitez pas l'outil électrique. Utilisez un outil approprié, adapté au travail à réaliser.** Un outil adapté fonctionne mieux, de façon plus sûre et à la cadence pour laquelle il a été conçu.
- N'utilisez pas l'outil électrique si l'interrupteur ne permet plus de le mettre en marche et de l'éteindre.** Tout appareil électrique qui ne peut plus être commandé par son interrupteur est dangereux et doit être réparé.
- Débranchez la prise du secteur et/ou retirez le bloc-batterie de l'outil électrique avant d'effectuer tout réglage, de changer un accessoire ou de ranger l'outil électrique.** Ces mesures de sécurité préventives réduisent le risque de démarrage accidentel de l'outil électrique.
- Rangez les outils électriques non utilisés hors de portée des enfants et ne laissez aucune personne ne connaissant pas ces outils ou leurs instructions d'utilisation les faire fonctionner.** Les outils électriques peuvent être dangereux entre des mains inexpérimentées.
- Entretenez vos outils électriques. Vérifiez que les pièces mobiles sont alignées correctement et qu'elles ne sont pas coincées. Vérifiez qu'aucune pièce n'est cassée et contrôlez l'absence de toute autre condition qui pourrait nuire au bon fonctionnement de l'outil. En cas de dommage, faites réparer l'outil électrique avant de le réutiliser.** De nombreux accidents sont provoqués par des outils électriques mal entretenus.
- Maintenez les outils de coupe affûtés et propres.** Des organes de coupe bien entretenus et affûtés sont moins susceptibles de rester coincés et sont plus faciles à contrôler.
- Utilisez les outils électriques, les accessoires et les embouts d'outil conformément à ces instructions, en tenant compte des conditions de travail, ainsi que du travail à effectuer.** L'utilisation d'un outil électrique à des fins autres que celles pour lesquelles il a été prévu engendre des situations dangereuses.

5) Utilisation et entretien de la batterie de l'outil

- N'effectuez la recharge qu'à l'aide du chargeur spécifié par le fabricant.** Un chargeur adapté pour un type de bloc-batterie peut engendrer un risque d'incendie s'il est utilisé avec un bloc-batterie différent.
- N'utilisez l'outil électrique qu'avec les blocs-batteries spécifiquement prévus.** L'utilisation d'un autre bloc-batterie peut créer un risque de blessures et d'incendie.
- Lorsque le bloc-batterie n'est pas utilisé, gardez-le à l'écart des objets métalliques tels que trombones, pièces de monnaie, clés, clous, vis ou autres petits**

objets susceptibles de créer un contact entre les deux bornes. La mise en court-circuit des bornes d'une batterie peut provoquer des brûlures ou un incendie.

- Dans des conditions extrêmes, du liquide peut être éjecté de la batterie. Évitez tout contact. En cas de contact accidentel, rincez à l'eau. En cas de contact avec les yeux, consultez en plus un médecin.** Le liquide sortant de la batterie peut provoquer des irritations ou des brûlures.

6) Révision/réparation

- Faites réviser/réparer votre outil électrique par une personne qualifiée, n'utilisant que des pièces de rechange d'origine.** Cela permet de garantir la sûreté de l'outil électrique.

Consignes de sécurité supplémentaires concernant les tronçonneuses



AVERTISSEMENT : Consignes de sécurité supplémentaires propres aux tronçonneuses.

- **Gardez toutes les parties de votre corps éloignées de la chaîne quand la tronçonneuse est en marche. Avant de démarrer la tronçonneuse, assurez-vous que rien n'est en contact avec la chaîne.** Tout moment d'inattention pendant le fonctionnement de la tronçonneuse peut entraîner le coincement de vos vêtements ou d'une partie de votre corps dans la tronçonneuse.
- **Tenez toujours la tronçonneuse avec la main droite sur la poignée arrière et la main gauche sur la poignée avant.** N'inversez jamais les mains pour tenir la tronçonneuse car cela augmente les risques de blessure.
- **Ne tenez l'outil électrique que par ses surfaces de préhension isolées car il est possible que la tronçonneuse entre en contact avec des fils cachés.** Tout contact de la tronçonneuse avec un fil sous tension peut mettre les parties métalliques exposées de l'outil sous tension et provoquer une décharge électrique à l'utilisateur.
- **Portez des lunettes de sécurité et une protection auditive. Des équipements de protection supplémentaires pour la tête, les mains, les jambes et les pieds sont recommandés.** Des vêtements de protection appropriés permettent de réduire les éventuelles blessures dues à des projections ou à un contact accidentel avec la chaîne.
- **N'utilisez pas la tronçonneuse perché dans un arbre.** L'utilisation d'une tronçonneuse en haut d'un arbre peut provoquer des blessures.
- **Adoptez toujours une posture stable et ne faites fonctionner la tronçonneuse que si vous vous trouvez sur une surface fixe, ferme et de niveau.** Les surfaces glissantes ou instables, comme les échelles, peuvent provoquer une perte d'équilibre ou de contrôle de la tronçonneuse.
- **Si vous sciez une branche maîtresse cintrée, prenez garde à l'effet ressort (son redressement soudain).** Lorsque le bois se décintre, la branche peut frapper l'opérateur et/ou lui faire perdre le contrôle de la tronçonneuse.
- **Soyez extrêmement vigilant lorsque vous sciez des buissons et des arbustes.** Les tiges peuvent s'accrocher

dans la chaîne et être éjectées vers vous ou vous faire perdre l'équilibre.

- **Transportez la tronçonneuse par la poignée avant, éteinte et éloignée de votre corps. Pour le transport ou le rangement de la tronçonneuse, installez toujours le cache du guide-chaîne.** Une manipulation appropriée de la tronçonneuse réduit les risques de contact accidentel avec la chaîne en mouvement.
- **Respectez les instructions concernant la lubrification et la tension de la chaîne ainsi que celle concernant le changement des accessoires.** Une chaîne mal tendue ou mal graissée peut soit rompre, soit augmenter le risque de rebond.
- **Veillez à ce que les poignées restent sèches et propres, exemptes d'huile ou de graisse.** Les poignées grasses sont glissantes et elles provoquent la perte de contrôle.
- **Ne sciez que du bois. N'utilisez pas la tronçonneuse pour effectuer des tâches pour lesquelles elle n'est pas conçue. N'utilisez par exemple pas la tronçonneuse pour couper du plastique, des matériaux de maçonnerie ou des matériaux de construction autre que le bois.** L'utilisation de la tronçonneuse à d'autres fins que celles prévues peut entraîner des situations dangereuses.

Causes et prévention des rebonds :

Un rebond peut se produire si le nez ou la pointe du guide-chaîne touche un objet ou si le bois se referme et pince la chaîne dans le trait de coupe.

Le contact de la pointe peut dans certains cas provoquer une brusque réaction inverse qui soulève le guide-chaîne et l'entraîne dans la direction de l'utilisateur.

Si la chaîne est coincée en haut du guide-chaîne, ce dernier peut revenir rapidement vers l'utilisateur.

Ce genre de réactions peut entraîner la perte de contrôle de la tronçonneuse et provoquer de graves blessures. Ne vous fiez pas uniquement aux dispositifs de sécurité intégrés à votre tronçonneuse. En tant qu'utilisateur, vous devez prendre certaines mesures pour que vos travaux de tronçonnage n'engendrent ni accident, ni blessure.

Les rebonds proviennent d'une utilisation incorrecte de l'outil ou de conditions ou procédures d'exécution incorrectes et ils peuvent être évités en prenant les précautions adéquates énoncées ci-dessous :

- **Conservez une prise en main ferme, pouces et doigts encerclant les poignées de la tronçonneuse, les deux mains sur la tronçonneuse et positionnez votre corps et vos bras de façon à pouvoir résister à un rebond.** La force d'un rebond peut être contrôlée par l'utilisateur si les précautions nécessaires sont prises. Ne relâchez pas la prise sur la tronçonneuse.
- **Ne vous penchez pas et ne sciez pas à une hauteur supérieure à celle de vos épaules.** Ceci permet d'éviter le contact accidentel du bout de la chaîne et de mieux contrôler la tronçonneuse en cas de situations inattendues.
- **N'utilisez que des pièces guide-chaînes et des chaînes de rechange prescrites par le fabricant.** Des guides et chaînes

du mauvais type peuvent provoquer la rupture de la chaîne et/ou des rebonds.

- **Respectez les instructions du fabricant concernant l'affûtage et l'entretien de la tronçonneuse.** La diminution de la hauteur de la jauge de profondeur peut augmenter les rebonds.

Les précautions suivantes doivent être prises afin de minimiser le risque de rebond :

1. **Tenez fermement la tronçonneuse. Tenez fermement la tronçonneuse à deux mains lorsque le moteur est en marche. Maintenez fermement la tronçonneuse, pouces et doigts encerclant les poignées de la tronçonneuse.** La tronçonneuse est attirée vers l'avant si le sciage est effectué avec le bord inférieur du guide et poussée vers l'arrière si le sciage est effectué avec le bord supérieur du guide.
2. **Ne vous penchez pas.**
3. **Gardez les pieds bien ancrés au sol et conservez votre équilibre en permanence.**
4. **Ne laissez pas le nez du guide-chaîne entrer en contact avec une bûche, une branche, le sol ou un quel qu'autre obstacle.**
5. **Ne sciez pas à une hauteur supérieure à celle des épaules.**
6. **Utilisez des équipements comme une chaîne à faible rebond et des guide-chaînes à faible rebond pour réduire les risques liés aux rebonds.**
7. **N'utilisez que des guides et des chaînes de rechange spécifiés par le fabricant ou équivalents.**
8. **Ne laissez jamais la chaîne en mouvement entrer en contact avec quoi que ce soit par le bout du guide-chaîne.**
9. **Gardez la zone de travail exempte de tout obstacle comme des arbres, des branches, des pierres, des clôtures, des souches par exemple.** Supprimez et évitez les obstacles avec lesquels votre tronçonneuse pourrait entrer en contact pendant le tronçonnage d'une bûche ou d'une branche.
10. **Gardez la chaîne bien affûtée et correctement tendue. Une chaîne lâche ou émoussée peut augmenter le risque de rebond. Contrôlez la tension à intervalles réguliers, moteur arrêté et outil débranché.** Ne le faites jamais si le moteur est en marche.
11. **Ne commencez et ne continuez le sciage qu'une fois que la chaîne tourne à pleine vitesse.** Si la chaîne tourne au ralenti, les risques de rebond sont plus importants.
12. **Ne tronçonnez qu'une seule bûche à la fois.**
13. **Soyez extrêmement prudent lorsque vous réinsérez la chaîne dans une entaille déjà entamée.** Engagez les amortisseurs rainurés dans le bois et laissez la chaîne atteindre sa pleine vitesse avant de commencer à scier.
14. **Ne réalisez pas de coupe plongeante ou de forage.**
15. **Faites attention au déplacement éventuel de la bûche ou aux autres forces qui pourraient faire refermer le trait de coupe et pincer ou entraver la chaîne.**

Dispositifs de sécurité liés au rebond



AVERTISSEMENT : Les dispositifs suivants équipent votre tronçonneuse afin de réduire le risque de rebond. Cependant, de tels dispositifs ne permettent pas de complètement supprimer cette réaction dangereuse. En tant qu'utilisateur de la tronçonneuse, vous ne devez pas uniquement vous fier aux dispositifs de sécurité. Vous devez respecter les consignes de sécurité, les instructions et la maintenance présents dans ce manuel afin d'éviter les rebonds et les autres forces qui pourraient provoquer de graves blessures.

- Un guide-chaîne à faible rebond, de faible rayon en extrémité réduit la taille de la zone propice à engendrer des rebonds au bout du guide. Un guide-chaîne à faible rebond est un guide-chaîne qui a démontré qu'il pouvait réduire de façon significative le nombre et la gravité des rebonds lorsqu'il a été testé conformément aux exigences de sécurité propres aux tronçonneuses électriques.
- La chaîne à faible rebond, avec une jauge de profondeur enveloppante et un maillon-guide, dévie la force du rebond et permet au bois de graduellement atteindre la dent de coupe.
- N'utilisez pas la tronçonneuse si vous êtes dans un arbre, sur une échelle, un échafaudage ou sur une surface instable.
- Tenez l'outil par ses surfaces de préhension isolées lorsque vous travaillez dans des zones où l'organe de coupe peut entrer en contact avec des fils électriques cachés. Tout contact avec un fil sous tension peut mettre les parties métalliques exposées de l'outil sous tension et provoquer une décharge électrique à l'utilisateur.
- Ne tentez pas de réaliser des tâches dépassant vos capacités ou vos compétences. Lisez et assimilez complètement toutes les instructions de ce manuel.
- Avant de démarrer la tronçonneuse, assurez-vous que rien n'est en contact avec la chaîne.
- N'utilisez pas la tronçonneuse d'une seule main ! De graves blessures à l'utilisateur, aux aidants ou aux personnes à proximité peuvent être dues à l'utilisation de la tronçonneuse à une main. Une tronçonneuse ne doit être utilisée qu'à deux mains.
- Veillez à ce que les poignées restent sèches et propres, sans trace d'huile ou de graisse.
- Ne laissez pas la saleté, les débris ou la poussière de sciage s'accumuler sur le moteur ou au niveau des orifices d'aération.
- Éteignez la tronçonneuse avant de la poser.
- Ne sciez pas de vignes et/ou de petites broussailles.
- Soyez particulièrement vigilant si vous sciez des buissons et des arbustes de petites tailles car de minces tiges peuvent s'accrocher dans la chaîne et être éjectées vers vous ou vous déséquilibrer.



AVERTISSEMENT : Certaines poussières générées par le ponçage, le sciage, le meulage, le perçage ainsi que d'autres activités contiennent des produits chimiques connus pour provoquer des cancers, des malformations congénitales et d'autres problèmes de fertilité par

l'état de Californie. Certains exemples de ces produits chimiques sont :

- le plomb provenant des peintures au plomb,
- la silice organique provenant des briques, du ciment et d'autres matériaux de construction, et
- l'arsenic et le chrome provenant des planches traitées chimiquement.

Le risque auquel vous vous exposez peut varier, en fonction de la périodicité à laquelle vous effectuez ce type de tâche. Afin de réduire votre exposition à ces produits chimiques : Travaillez dans des endroits bien aérés, avec les équipements de protection individuelle appropriés, comme des masques anti-poussières spécialement conçus pour filtrer les particules microscopiques.

- Évitez tout contact prolongé avec les poussières de ponçage, de sciage, de meulage, de perçage et provenant d'autres activités. Portez des vêtements de protection et lavez les zones exposées au savon et à l'eau. La poussière qui pénètre dans votre bouche et vos yeux ou qui reste sur votre peau peut favoriser l'absorption de substances chimiques dangereuses.



AVERTISSEMENT : L'utilisation de cet outil peut générer et/ou disperser de la poussière susceptible de provoquer des problèmes respiratoires graves et permanents ou d'autres lésions.

Tronçonneuse, noms et termes

- Tronçonnage - Le procédé de coupe transversale de longueurs d'arbres abattus ou d'une bûche.
- Frein moteur - Un dispositif utilisé pour arrêter la tronçonneuse lorsque la gâchette est relâchée.
- Bloc-moteur de la tronçonneuse - Une tronçonneuse sans chaîne, ni guide-chaîne.
- Pignon d'entraînement ou Pignon - La partie dentelée qui entraîne la chaîne.
- Abattage - Le procédé pour abattre un arbre.
- Trait de chute - La coupe finale qui est réalisée à l'opposé de l'entaille de direction, dans une opération d'abattage.
- Poignée avant - La poignée-support située à ou vers l'avant de la tronçonneuse.
- Protège-main avant - Une barrière structurelle entre la poignée avant de la tronçonneuse et le guide-chaîne, située généralement près de la position de la main sur la poignée avant.
- Guide-chaîne - Un rail solide qui supporte et guide la chaîne.
- Fourreau du guide-chaîne - Étui fixé sur le guide-chaîne afin d'éviter tout contact avec les dents quand la tronçonneuse n'est pas utilisée.
- Rebond - Le rebond ou le mouvement vers le haut du guide-chaîne, ou les deux, se produit lorsque la chaîne près du nez en zone supérieure du guide-chaîne entre en contact avec n'importe quel objet comme une bûche ou une branche ou si le bois se referme et coince la chaîne dans le trait de coupe.
- Rebond, Pincement - La forte et rapide poussée arrière de la tronçonneuse qui peut se produire lorsque le bois se referme et pince la chaîne en mouvement dans le trait de coupe, le long de la partie supérieure du guide-chaîne.

- *Rebond, Rotation - Le déplacement rapide vers le haut et l'arrière de la tronçonneuse qui peut se produire lorsque la chaîne en mouvement près de la partie supérieure du nez du guide-chaîne entre en contact avec un objet, comme une bûche ou une branche par exemple.*
- *Ebranchage - Suppression des branches d'un arbre abattu*
- *Chaîne à faible rebond - Une chaîne qui réduit les exigences de performance des rebonds. (si testée sur un échantillon représentatif de tronçonneuses.)*
- *Position de sciage normale - Les positions supposées pour le tronçonnage et l'abattage.*
- *Entaille de direction - Une entaille dans un arbre qui permet de déterminer le sens de la chute.*
- *Poignée arrière - La poignée-support située à ou vers l'arrière de la tronçonneuse.*
- *Guide-chaîne à faible rebond - Un guide-chaîne prouvé pour réduire les rebonds de façon significative.*
- *Chaîne de rechange - Une chaîne qui réduit les exigences de performance liées aux rebonds si testée avec des tronçonneuses spécifiques.*
- *Chaîne - Une chaîne en boucle équipée de dents coupant le bois, entraînée par le moteur et qui est soutenue par le guide-chaîne.*
- *Amortisseur rainuré - Les rainures utilisées pour l'abattage ou le tronçonnage afin de pivoter la tronçonneuse et de conserver la position pendant le sciage.*
- *Interrupteur - Un dispositif qui lorsqu'il est activé ferme ou ouvre le circuit d'alimentation électrique du moteur de la tronçonneuse.*
- *Interconnexion de l'interrupteur - Le mécanisme qui transmet le déplacement de la gâchette à l'interrupteur.*
- *Verrouillage de l'interrupteur - Une butée repositionnable qui évite la mise en marche accidentelle de l'interrupteur tant qu'il n'est pas actionné manuellement.*

Risques résiduels

Malgré l'application de la réglementation de sécurité en vigueur et la mise en œuvre des dispositifs de sécurité, certains risques résiduels ne peuvent pas être évités. À savoir :

- *La diminution de l'acuité auditive.*
- *Risques de blessures dus à la projection de particules.*
- *Risques de brûlures dus à des accessoires ayant chauffé pendant leur fonctionnement.*
- *Risques de blessures dus à une utilisation prolongée.*

Sécurité électrique

Le moteur électrique a été conçu pour fonctionner à une tension unique. Vérifiez toujours que la tension du bloc-batterie correspond bien à la tension indiquée sur la plaque signalétique. Vérifiez également que la tension de votre chargeur correspond à celle du secteur.



• Votre chargeur STANLEY FATMAX dispose d'une double isolation conformément à la norme EN60335 ; aucun raccordement à la terre n'est donc nécessaire.

Si le câble d'alimentation est endommagé, il doit être remplacé par un cordon spécifiquement préparé et disponible auprès du département assistance de STANLEY FATMAX.

Utilisation d'une rallonge

Aucune rallonge ne doit être utilisée à moins qu'elle ne soit absolument indispensable. Utilisez une rallonge homologuée adaptée à la puissance absorbée de votre chargeur (consultez les **Caractéristiques techniques**). La section minimale du conducteur est de 1 mm² pour une longueur maximale de 30 m. Si vous utilisez un enrouleur de câble, déroulez toujours le câble complètement.

CONSERVEZ CES INSTRUCTIONS

Chargeurs

Les chargeurs STANLEY FATMAX ne nécessitent aucun réglage et ils sont conçus pour une utilisation des plus simples possible.

Consignes de sécurité importantes propres à tous les chargeurs de batteries

CONSERVEZ CES INSTRUCTIONS : Ce manuel contient d'importantes consignes de sécurité et d'utilisation liées aux chargeurs de batterie compatibles (consultez la section **Caractéristiques techniques**).

- *Avant d'utiliser le chargeur, veuillez lire toutes les instructions et les marquages d'avertissement figurant sur le chargeur, le bloc-batterie et le produit utilisant le bloc-batterie.*



AVERTISSEMENT : Risque de décharge. Ne laissez aucun liquide pénétrer dans le chargeur. Il y aurait sinon un risque de décharge électrique.



AVERTISSEMENT : Nous recommandons l'utilisation d'un dispositif différentiel à courant résiduel calibré à 30mA ou moins.



ATTENTION : Risque de brûlure. Afin de réduire le risque de blessures, ne rechargez que des batteries rechargeables STANLEY FATMAX. Les autres types de batteries peuvent exploser et provoquer des blessures et des dégâts.



ATTENTION : Les enfants doivent être surveillés pour garantir qu'ils ne jouent pas avec l'appareil.

NOTIFICATION : Dans certaines circonstances, lorsque le chargeur est branché à l'alimentation électrique, ses contacteurs de charge à nu peuvent être court-circuités par un corps étranger. Les corps étrangers de nature conductrice tels que, mais ne se limitant pas à, la laine d'acier, le papier aluminium ou toute accumulation de particules métalliques doivent être tenus éloignés des cavités du chargeur. Débranchez toujours le chargeur de l'alimentation électrique lorsque qu'aucun bloc-batterie n'y est installé. Débranchez le chargeur avant de le nettoyer

- **NE tentez PAS de recharger le bloc-batterie à l'aide de chargeurs autres que ceux indiqués dans ce manuel.** Le chargeur et le bloc-batterie sont spécifiquement conçus pour fonctionner ensemble.
- **Ces chargeurs ne sont pas prévus pour d'autres utilisations que la charge des batteries rechargeables**

STANLEY FATMAX. Toute autre utilisation peut créer un risque d'incendie, de décharge électrique ou d'électrocution.

- **N'exposez pas le chargeur à la pluie ou à la neige.**
- **Tirez sur la prise plutôt que sur le cordon pour débrancher le chargeur.** Cela permet de réduire le risque d'endommager la prise et le cordon électrique.
- **Assurez-vous que le cordon est placé de sorte qu'on ne puisse pas marcher ou trébucher dessus ou l'endommager d'une autre manière.**
- **N'utilisez pas de rallonge à moins que cela ne soit absolument nécessaire.** L'utilisation d'une rallonge inadaptée peut créer un risque d'incendie, de décharge électrique ou d'électrocution.
- **Ne placez aucun objet sur le dessus du chargeur et ne placez pas le chargeur sur une surface molle qui pourrait obturer les fentes d'aération et engendrer une accumulation de chaleur à l'intérieur.** Placez le chargeur loin de toute source de chaleur. Le chargeur est aéré grâce aux fentes sur le dessus et au bas du boîtier.
- **N'utilisez pas un chargeur dont le cordon ou la prise sont endommagés — faites-les immédiatement remplacer.**
- **N'utilisez pas le chargeur s'il a reçu un choc violent, s'il est tombé ou s'il a été autrement endommagé de quelque manière que ce soit.** Emmenez-le dans un centre d'assistance agréé.
- **Ne démontez pas le chargeur. Apportez-le dans un centre d'assistance agréé si une révision ou une réparation sont nécessaires.** Un réassemblage incorrect peut entraîner un risque de décharge électrique, d'électrocution ou d'incendie.
- Si le cordon d'alimentation est endommagé, il doit être remplacé immédiatement par le fabricant, un réparateur ou une personne similaire qualifiée, afin d'éviter tout risque.
- **Débranchez le chargeur de la prise de courant avant de procéder à son nettoyage.** Cela permet de réduire le risque de décharge électrique. Le retrait du bloc-batterie ne réduit pas ce risque.
- **NE tentez JAMAIS de raccorder deux chargeurs ensemble.**
- **Le chargeur est conçu pour fonctionner avec une alimentation électrique domestique standard de 230V. Ne tentez pas de l'utiliser à une autre tension.** Cette consigne ne concerne pas le chargeur pour véhicule.







Recharger la batterie (Fig. B)

1. Branchez le chargeur dans une prise appropriée avant d'insérer le bloc-batterie.
2. Insérez le bloc-batterie **14** dans le chargeur en vous assurant qu'il est parfaitement en place dans le chargeur. Le témoin rouge (charge) clignote de façon répétée pour indiquer que le processus de charge a commencé.
3. La fin de la charge est indiquée par le voyant rouge restant fixe en continu. Le bloc-batterie est alors complètement rechargé et il peut soit être utilisé, soit être laissé dans le chargeur. Pour retirer le bloc-batterie du chargeur, appuyez sur le bouton de libération de la batterie **15** situé sur le bloc-batterie.

REMARQUE : Afin de garantir des performances et une durée de vie optimales des blocs-batteries Li-Ion, rechargez-les complètement avant la première utilisation.

Fonctionnement du chargeur

Consultez les indicateurs ci-dessous pour connaître l'état de charge du bloc-batterie.

Témoins de charge	
 En charge	
 Complètement rechargé	
 Délai Bloc chaud/froid*	

*Le voyant rouge continue à clignoter, mais un voyant jaune s'allume durant cette opération. Une fois que le bloc-batterie a atteint une température correcte, le voyant jaune s'éteint et le chargeur reprend la procédure de charge.

Les chargeurs compatibles ne rechargent pas les blocs-batteries défectueux. Le chargeur indique que la batterie est défectueuse en refusant de s'allumer ou en affichant le motif clignotant indiquant un problème sur le bloc ou le chargeur.

REMARQUE : Cela peut également signifier un problème avec un chargeur.

Si le chargeur indique un problème, apportez le chargeur et le bloc-batterie dans un centre d'assistance agréé pour qu'ils soient testés.

Délai Bloc chaud/froid

Lorsque le chargeur détecte que le bloc-batterie est trop chaud ou trop froid, il démarre automatiquement un délai Bloc Chaud/Froid, suspendant la charge jusqu'à ce que le bloc-batterie ait atteint la température adéquate. Le chargeur passe ensuite automatiquement en mode Charge. Cette fonctionnalité assure une durée de vie maximale du bloc-batterie.

Un bloc-batterie froid se recharge à une cadence moins rapide qu'un bloc-batterie chaud. Le bloc-batterie se recharge ainsi plus lentement durant tout le cycle de charge et n'atteint pas la charge maximale même si le bloc-batterie se réchauffe.

Fixation murale

Ces chargeurs sont conçus pour être installés au mur ou être posés debout sur une table ou une surface de travail. Si vous l'installez sur un mur, placez le chargeur près d'une prise électrique et loin d'un angle ou d'autres obstacles qui pourraient entraver la circulation de l'air. Utilisez l'arrière du chargeur comme gabarit pour positionner les vis de fixation au mur. Sécurisez le chargeur à l'aide de vis pour cloisons sèches (à acheter séparément) d'au moins 25,4 mm de long et d'un diamètre de tête d'au moins 7 à 9 mm, vissées dans un support en bois à une profondeur optimale laissant environ 5,5 mm de la vis dépasser. Alignez les fentes à l'arrière du chargeur avec les vis à nu et insérez complètement ces dernières dans les fentes.

Instructions pour le nettoyage du chargeur



AVERTISSEMENT : Risque de décharge. Débranchez le chargeur de la prise de courant avant de le nettoyer. Éliminez toute trace de saleté ou de graisse de

la surface extérieure du chargeur à l'aide d'un chiffon ou d'une brosse souple, non métallique. N'utilisez pas d'eau ou de solutions de nettoyage. Ne laissez jamais aucun liquide pénétrer à l'intérieur de l'outil et n'immergez jamais aucune pièce de l'outil dans aucun liquide.

Blocs-batteries

Consignes de sécurité importantes propres à tous les blocs-batteries

Si vous commandez des blocs-batteries de recharge, assurez-vous d'inclure le numéro d'article et la tension.

Le bloc-batterie n'est pas complètement chargé à la livraison. Avant d'utiliser le bloc-batterie et le chargeur, veuillez lire les consignes de sécurité ci-dessous. Suivez ensuite les procédures de charge décrites.

LISEZ TOUTES LES CONSIGNES

- **Ne rechargez et n'utilisez pas la batterie dans un environnement présentant des risques d'explosion ou en présence de liquides, gaz ou poussières inflammables.** L'insertion ou le retrait de la batterie du chargeur peut faire enflammer les poussières ou les fumées.
- **Ne forcez jamais pour insérer le bloc-batterie dans le chargeur. Ne modifiez le bloc-batterie d'aucune manière pour le faire entrer dans un chargeur incompatible car il pourrait éclater et provoquer de graves blessures.**
- Ne rechargez les blocs-batteries qu'avec les chargeurs STANLEY FATMAX.
- **NE les aspergez et NE les immergez PAS** dans de l'eau ou dans tout autre liquide.
- **Ne rangez et n'utilisez pas l'outil et le bloc-batterie dans des endroits où la température peut atteindre ou dépasser 40 °C (104 °F) (comme des remises extérieures ou des bâtiments métalliques en été par exemple).**
- **N'incinerez pas le bloc-batterie même s'il est sévèrement endommagé ou complètement hors d'usage.** Il pourrait exploser dans les flammes. Des fumées et des substances toxiques se dégagent en cas d'incinération de blocs-batteries lithium ion.
- **Si le contenu de la batterie entre en contact avec la peau, lavez immédiatement la zone avec du savon doux et de l'eau.** Si le liquide de la batterie entre en contact avec les yeux, rincez l'œil ouvert pendant 15 minutes ou jusqu'à ce que cesse l'irritation. Si des soins médicaux sont nécessaires, sachez que l'électrolyte de la batterie est composé d'un mélange de carbonates organiques liquides et de sels de lithium.
- **Le contenu des cellules d'une batterie ouverte peut provoquer une irritation des voies respiratoires.** Aérez correctement. Si les symptômes persistent, consultez un médecin.



AVERTISSEMENT : Risque de brûlure. Le liquide de la batterie peut s'enflammer s'il est exposé à des étincelles ou à une flamme.



AVERTISSEMENT : Ne tentez jamais d'ouvrir le bloc-batterie pour quelque raison que ce soit. Si le boîtier du bloc-batterie est fissuré ou endommagé, ne l'insérez

pas dans le chargeur. N'écrasez pas le bloc-batterie, ne le faites pas tomber et ne l'endommagez pas. N'utilisez pas le bloc-batterie ou le chargeur s'ils ont reçu un coup violent, s'ils ont chuté, ont été écrasés ou endommagés de quelque façon que ce soit (percés par un clou, cognés par un marteau ou piétinés par exemple). Il existe sinon un risque de décharge électrique ou d'électrocution. Les blocs-batteries endommagés doivent être retournés dans un centre d'assistance pour y être recyclés.



AVERTISSEMENT : Risque d'incendie. Ne rangez et ne transportez pas le bloc-batterie s'il est possible que des objets métalliques entrent en contact avec les bornes de la batterie. Ne placez par exemple pas le bloc-batterie dans des tabliers, poches, boîtes à outils, boîtes de kits d'accessoires, tiroirs, etc. en présence de clous, vis, clés, etc.



ATTENTION : Lorsqu'il n'est pas utilisé, posez l'outil, à plat, sur une surface stable d'où il ne pourra faire tomber ou trébucher personne. Certains outils équipés d'un gros bloc-batterie peuvent tenir à la verticale sur celui-ci, mais ils manquent alors de stabilité.

Transport



AVERTISSEMENT : Risque d'incendie. Le transport des batteries peut engendrer un incendie si les bornes de la batterie entrent accidentellement en contact avec des matériaux conducteurs. Lors du transport des batteries, assurez-vous que les bornes de la batterie sont protégées et bien isolées des matériaux avec lesquels elles pourraient entrer en contact et qui pourraient provoquer un court-circuit.

REMARQUE : les batteries Lithium-ion ne doivent pas être transportées dans des bagages enregistrés.

Les batteries STANLEY FATMAX sont conformes à toutes les réglementations d'expédition applicables comme prescrit par les normes industrielles et juridiques qui incluent les recommandations de l'ONU pour le transport des marchandises dangereuses, les réglementations relatives aux marchandises dangereuses de l'International Air Transport Association (IATA), les réglementations de l'International Maritime Dangerous Goods (IMDG) et l'accord européen concernant le transport international de marchandises dangereuses sur route (ADR). Les cellules lithium-ion et les batteries ont été testées selon la section 38.3 des préconisations du manuel de tests et de critères de l'ONU sur le transport de marchandises dangereuses. Dans la plupart des cas, l'envoi d'un bloc-batterie STANLEY FATMAX n'est pas soumis à la classe 9 réglementée pour les matières dangereuses. De façon générale, il n'y a que les batteries lithium-ion dont la puissance nominale dépasse 100 W/h qui soient soumises à la classe 9 pour leur expédition. La caractéristique nominale en watts par heure de toutes les batteries ion lithium est inscrite sur l'emballage. De plus, en raison de la complexité de la réglementation, STANLEY FATMAX ne recommande pas l'expédition aérienne de blocs-batteries seuls, peu importe le wattage/heure nominal. L'expédition d'outils avec batteries (kits combinés) peut être effectuée par les

airs à condition que l'énergie nominale en watt/heure du bloc-batterie ne dépasse pas 100 W/h.

Que l'expédition soit exemptée ou réglementée, l'expéditeur a la responsabilité intégrale de consulter les dernières réglementations relatives à l'emballage, à l'étiquetage/au marquage et aux exigences de documentation.

Les informations fournies dans cette section du manuel sont fournies en bonne foi et sont considérées précises au moment de la rédaction de ce document. Cependant, elles n'impliquent aucune garantie, explicite ou implicite. Il est de la responsabilité de l'acheteur de s'assurer que ses activités sont conformes à la réglementation en vigueur.

Recommandations de stockage

1. Le lieu idéal de rangement est un endroit frais et sec, à l'abri des rayons directs du soleil et de tout excès de chaleur ou de froid. Afin d'optimiser leur performance et leur durée de vie, rangez les blocs-batteries à température ambiante lorsqu'ils ne sont pas utilisés.
2. Pour un stockage prolongé, il est recommandé de conserver le bloc-batterie complètement rechargé dans un lieu frais et sec et hors du chargeur pour de meilleurs résultats.

REMARQUE : Les blocs-batteries ne doivent pas être stockés complètement déchargés. Le bloc-batterie devra être rechargé avant d'être utilisé.

Étiquettes sur le chargeur et le bloc-batterie

En plus des pictogrammes utilisés dans ce manuel, les étiquettes sur le chargeur et le bloc-batterie peuvent montrer les pictogrammes suivants :



Veuillez lire le manuel d'utilisation avant utilisation.



Consultez les **Caractéristiques techniques** pour connaître la durée de la charge.



Ne sondez pas à l'aide d'objets conducteurs.



Ne rechargez pas des blocs-batteries endommagés.



N'exposez pas à l'eau.



Faites immédiatement remplacer les cordons endommagés.



Ne procédez à la charge qu'entre 4 °C et 40 °C.



À n'utiliser qu'à l'intérieur.



LI-ION

Jetez le bloc-batterie en respectant l'environnement.



Ne rechargez les blocs-batteries STANLEY FATMAX qu'avec les chargeurs STANLEY FATMAX qui leur sont dédiés. La recharge de blocs-batteries autres que des batteries STANLEY FATMAX désignés avec un chargeur STANLEY FATMAX peut entraîner leur explosion ou d'autres situations dangereuses.



Ne jetez pas le bloc-batterie au feu.

Type de batterie

Le modèle SFMCC5630 fonctionne grâce à un bloc-batterie de 18 volts.

Ces blocs-batteries peuvent être utilisés : SFMCB202, SFMCB204, SFMCB206. Consultez les **Caractéristiques techniques** pour obtenir plus d'informations.

Contenu de l'emballage

L'emballage contient :

- 1 Tronçonneuse
- 1 Fourreau
- 1 Guide-chaîne de 30 cm
- 1 Chaîne de 30 cm
- 1 Manuel d'utilisation
- 1 Bloc-batterie Li-Ion
- 1 Chargeur de batterie Li-Ion

- Vérifiez que l'appareil et ses pièces ou accessoires n'ont pas été endommagés pendant le transport.
- Prenez le temps de lire complètement ce manuel et de parfaitement le comprendre avant utilisation.

Marquages apposés sur l'outil

Les pictogrammes suivants se trouvent sur l'outil :



Veuillez lire le manuel d'utilisation avant utilisation.



Portez des protections auditives.



Portez une protection oculaire.



Portez toujours un masque anti-poussière.



Ne laissez pas la machine sous la pluie.



Tout contact avec la pointe peut provoquer le mouvement soudain du guide-chaîne vers le haut ou le bas et entraîner de graves blessures.



Évitez tout contact de la pointe du guide-chaîne avec un quelconque objet.



Sens de rotation de la chaîne.



Utilisez toujours les deux mains pour utiliser la tronçonneuse.



Éteignez l'outil. Avant de réaliser toute tâche de maintenance sur l'outil, retirez la batterie de l'outil.



Puissance sonore garantie selon la Directive 2000/14/CE.

Emplacement du code date

La code date qui inclut également l'année de fabrication, est imprimée sur le boîtier.

Exemple :

2019 XX XX

Année de fabrication

Descriptif (Fig. A)



AVERTISSEMENT : Ne modifiez jamais l'outil électrique ni aucune de ses pièces. Il existe sinon un risque de blessures ou de dommages.

- | | |
|---|--|
| 1 Interrupteur Marche/Arrêt à gâchette | 9 Bouton de tension de la chaîne |
| 2 Levier de verrouillage | 10 Indicateur de niveau d'huile |
| 3 Frein de chaîne / Protège-main avant | 11 Fourreau du guide-chaîne |
| 4 Guide-chaîne | 12 Poignée arrière |
| 5 Chaîne | 13 Poignée avant |
| 6 Cache-pignon | 14 Batterie |
| 7 Niveau à bulle | 15 Bouton de libération de la batterie |
| 8 Bouton de verrouillage de réglage du guide-chaîne | 16 Bouchon d'huile |

Utilisation prévue

Votre tronçonneuse STANLEY FATMAX SFMCCS630 est idéale pour l'élagage et le sciage de bûches jusqu'à 26 cm de diamètre.

NE L'UTILISEZ PAS dans un environnement humide ou en présence de liquides ou de gaz inflammables.

Cette tronçonneuse est un puissant outil électrique professionnel.

NE LAISSEZ PAS les enfants toucher l'outil. La surveillance des utilisateurs inexpérimentés est nécessaire.

- Ce produit n'est pas prévu pour être utilisé par des personnes (y compris les enfants) dont les capacités physiques, sensorielles ou mentales sont réduites ou qui manquent d'expérience, de connaissances ou d'aptitudes, à moins qu'elles ne soient surveillées par une personne responsable de leur sécurité. Ne laissez jamais les enfants seuls avec ce produit.

MONTAGE ET RÉGLAGES



AVERTISSEMENT : Afin de réduire tout risque de blessures graves, éteignez l'outil et retirez le bloc-batterie avant d'effectuer tout réglage ou avant de retirer/installer tout équipement ou accessoire. Un démarrage accidentel peut provoquer des blessures.



AVERTISSEMENT : N'utilisez que des blocs-batteries et des chargeurs STANLEY FATMAX.

Insérer et retirer le bloc-batterie de l'outil (Fig. B)

REMARQUE : Assurez-vous que le bloc-batterie 14 est complètement rechargé.

Pour installer le bloc-batterie dans l'outil

- Alignez le bloc-batterie 14 avec les rails à l'intérieur de l'outil (Fig. B).
- Glissez-le dans l'outil jusqu'à ce qu'il se fixe en place et assurez-vous d'entendre le clic de verrouillage.

Pour retirer le bloc-batterie de l'outil

- Appuyez sur le bouton de libération de la batterie 15 et tirez fermement le bloc-batterie hors de la poignée de l'outil (Fig. B).
- Insérez le bloc-batterie dans le chargeur comme décrit dans la section Chargeur de ce manuel.

Blocs-batteries avec jauge de puissance (Fig. B)

Certains blocs-batteries STANLEY FATMAX sont équipés d'une jauge de puissance composée de trois voyants verts qui indiquent le niveau de charge restant dans le bloc-batterie.

Pour activer la jauge de puissance, maintenez enfoncé le bouton de la jauge de puissance 17. Les trois voyants verts s'allument de façon à indiquer le niveau de charge restant. Lorsque le niveau de charge de la batterie est au-dessous de la limite utilisable, le témoin de charge ne s'allume pas et la batterie doit être rechargée.

REMARQUE : Le témoin de charge ne donne qu'une indication de la charge restant dans le bloc-batterie. Il n'indique pas la fonctionnalité de l'outil et peut être sujet à des variations en fonction des composants du produit, de la température et de l'intervention réalisée par l'utilisateur final.

ASSEMBLAGE

Installer le guide-chaîne et la chaîne (Fig. A, C–E)



Attention : La chaîne est tranchante. Portez toujours des gants de protection lorsque vous manipulez la chaîne. La chaîne est très tranchante et elle peut vous couper, même à l'arrêt.



AVERTISSEMENT : Chaîne tranchante en mouvement. Afin d'éviter toute mise en marche accidentelle, assurez-vous que la batterie n'est pas dans l'outil avant de réaliser les opérations qui suivent. Le non-respect de cette consigne peut entraîner de graves blessures.

La chaîne 5 et le guide-chaîne 4 sont emballés séparément dans le carton. La chaîne doit être fixée sur le guide et cet ensemble doit être fixé sur le corps de l'outil.

- Positionnez la tronçonneuse sur une surface plate et ferme.
- Soulevez le levier de verrouillage et tournez le bouton de verrouillage du réglage du guide 8 dans le sens inverse des aiguilles d'une montre, comme illustré par la figure C et retirez le cache-pignon 6.

- Muni de gants, prenez la chaîne **5** et enroulez-la autour du guide-chaîne **4**, en vous assurant que les dents pointent dans la bonne direction (voir la figure D)
- Assurez-vous que la chaîne est bien installée dans son logement sur la totalité du pourtour du guide-chaîne.
- Positionnez la chaîne autour du pignon **18**. Tout en alignant le logement sur le guide-chaîne avec la goupille de tension de la chaîne **20** et le boulon **19** à la base de l'outil, comme illustré par la figure E.
- Une fois en place, tenez le guide-chaîne immobile et remplacez le cache-pignon **6**. Assurez-vous que l'orifice du boulon du mécanisme de tension sans outil sur le cache est aligné avec le boulon **19** sur le corps de l'outil. Soulevez le levier de verrouillage et tournez le bouton de verrouillage de réglage du guide **8** dans les sens des aiguilles d'une montre jusqu'à entendre un clic puis dévissez le bouton d'un tour complet de façon que la chaîne puisse être correctement tendue.
- Tournez le bouton de tension de la chaîne **9** dans le sens des aiguilles d'une montre pour augmenter la tension, comme illustré par la figure E. Assurez-vous que la chaîne **5** est bien serrée tout autour du guide-chaîne **4**. Serrez le bouton de verrouillage de réglage du guide jusqu'à entendre le clic. Le guide est parfaitement fixé après avoir entendu trois clics. Il n'est pas utile de serrer plus.

Régler la tension de la chaîne (Fig. A, F)

 **ATTENTION** : La chaîne est tranchante. Portez toujours des gants de protection lorsque vous manipulez la chaîne. La chaîne est très tranchante et elle peut vous couper, même à l'arrêt.

 **AVERTISSEMENT** : Chaîne tranchante en mouvement. Afin d'éviter toute mise en marche accidentelle, assurez-vous que la batterie n'est pas dans l'outil avant de réaliser les opérations qui suivent. Le non-respect de cette consigne peut entraîner de graves blessures.

- La tronçonneuse à plat sur une surface dure, contrôlez la tension de la chaîne **5**. La tension correcte implique que la chaîne soit rappelée si elle est éloignée de 3 mm du guide-chaîne **4** avec une force moyenne, entre l'index et le pouce, comme illustré par la figure F. Il ne doit y avoir aucun "jeu" entre le guide-chaîne et la chaîne, vus du dessous, comme illustré par la figure F.
- Pour régler la tension de la chaîne, soulevez la patte de verrouillage et tournez le bouton de verrouillage de réglage du guide **8** dans le sens inverse des aiguilles d'une montre d'un tour complet. Tournez le bouton de tension de la chaîne **9** dans le sens des aiguilles d'une montre jusqu'à ce que la chaîne soit correctement tendue, comme mentionné ci-dessus.
- Veillez à ne pas trop tendre la chaîne car cela entraînerait une usure excessive et réduirait la durée de vie du guide-chaîne et de la chaîne.
- Une fois la chaîne correctement tendue, serrez fermement le bouton de verrouillage de réglage du guide.

REMARQUE : Le bouton de verrouillage de réglage du guide dispose d'un système de serrage à crans. Le cache-pignon est parfaitement fixé après avoir entendu trois clics. Il n'est pas utile de serrer plus.

- Si la chaîne est neuve, vérifiez fréquemment sa tension (après avoir retiré la batterie) pendant les 2 premières heures d'utilisation, les chaînes neuves ayant tendance à se détendre légèrement.

Remplacer la chaîne (Fig. A, G)

 **ATTENTION** : La chaîne est tranchante. Portez toujours des gants de protection lorsque vous manipulez la chaîne. La chaîne est très tranchante et elle peut vous couper, même à l'arrêt.

 **AVERTISSEMENT** : Chaîne tranchante en mouvement. Afin d'éviter toute mise en marche accidentelle, assurez-vous que la batterie n'est pas dans l'outil avant de réaliser les opérations qui suivent. Le non-respect de cette consigne peut entraîner de graves blessures.

- Soulevez la patte de verrouillage et tournez le bouton de verrouillage de réglage du guide **8** dans le sens inverse des aiguilles d'une montre pour détendre la chaîne.
- Retirez le cache-pignon **6** comme décrit dans la section **Installer le guide-chaîne et la chaîne**.
- Soulevez la chaîne usée **5** hors de la rainure du guide-chaîne **4**.
- Placez la chaîne neuve dans le logement sur le guide-chaîne en vous assurant que les dents de la chaîne pointent dans la bonne direction en faisant correspondre la flèche sur la chaîne avec le graphique sur le cache-pignon **6**, illustré sur la figure G.
- Respectez les instructions de la section **Installer le guide-chaîne et la chaîne**.

Des chaînes et guide-chaînes de rechange sont disponibles auprès de votre centre d'assistance STANLEY FATMAX le plus proche.

- SFMC630 La tronçonneuse utilise des chaînes de rechange STZCS230, numéro de pièce N580237. Guide-chaîne de rechange 30 cm STZCS1230, numéro de pièce N727097.

Lubrifier la chaîne et du guide-chaîne (Fig. H)

Système de lubrification automatique

Cette tronçonneuse est équipée d'un système de lubrification automatique qui assure la lubrification constante de la chaîne et du guide-chaîne. L'indicateur de niveau d'huile **10** indique le niveau d'huile dans la tronçonneuse. Dès que le niveau d'huile est inférieur au quart, retirez la batterie de la tronçonneuse et procédez au remplissage avec le bon type l'huile. Videz toujours le réservoir d'huile après chaque utilisation.

REMARQUE : Utilisez une huile pour guide-chaîne et chaîne de bonne qualité pour assurer la bonne lubrification. En tant

qu'huile de remplacement temporaire, vous pouvez utiliser une huile moteur SAE30. L'utilisation d'une huile végétale est recommandée pour l'élagage des arbres. Les huiles minérales ne sont pas recommandées car elles peuvent nuire aux arbres. N'utilisez jamais d'huile usagée ou d'huile très épaisse. Elles pourraient endommager votre tronçonneuse.

Remplir le réservoir d'huile

1. Abaissez le levier de verrouillage et dévissez le bouchon d'huile **16** d'un quart de tour dans le sens inverse des aiguilles d'une montre avant de le retirer. Remplissez le réservoir avec l'huile pour guide-chaîne et chaîne recommandée jusqu'à ce que le niveau d'huile atteigne le haut de l'indicateur de niveau d'huile **10**.
2. Réinstallez le bouchon d'huile et vissez-le d'un quart de tour dans les sens des aiguilles d'une montre. Relevez le levier de verrouillage pour qu'il soit en position verrouillée.
3. Éteignez régulièrement la tronçonneuse et vérifiez l'indicateur de niveau d'huile afin de vous assurer que le guide-chaîne et la chaîne sont correctement lubrifiés.

Transporter la tronçonneuse (Fig. A, I)

1. Retirez toujours la batterie de l'outil et couvrez le guide-chaîne **4** avec le fourreau **11** (figure I) pour transporter la tronçonneuse.
2. Enclenchez le frein de chaîne en poussant le frein de chaîne/protège-main avant **3** vers l'avant.

FONCTIONNEMENT

Instructions pour l'utilisation

 **AVERTISSEMENT** : Respectez toujours les consignes de sécurité et la réglementation applicable.

 **AVERTISSEMENT** : Afin de réduire tout risque de blessures graves, éteignez l'outil et retirez le bloc-batterie avant d'effectuer tout réglage ou avant de retirer/installer tout équipement ou accessoire. Un démarrage accidentel peut provoquer des blessures.

Position correcte des mains (Fig. A, J)

 **AVERTISSEMENT** : Afin de réduire tout risque de graves blessures, respectez **TOUJOURS** la position des mains recommandée et illustrée.

 **AVERTISSEMENT** : Afin de réduire tout risque de blessures graves, maintenez **TOUJOURS** l'outil fermement afin de pouvoir anticiper toute réaction soudaine.

La position correcte des mains nécessite que la main gauche soit sur la poignée avant **13** et que la main droite soit sur la poignée arrière **12**.

Utiliser la tronçonneuse (Fig. A)

 **AVERTISSEMENT** : Vous devez lire et avoir assimilé toutes les instructions. Le non-respect de toutes les instructions listées ci-dessous peut conduire à des décharges électriques, des incendies et/ou de graves blessures.

- Protection contre les rebonds qui peuvent engendrer de graves blessures ou la mort. Consultez les consignes

de sécurité importantes **Protection contre les rebonds** afin d'éviter le risque de rebond.

- Ne vous penchez pas. Ne tronçonnez pas à une hauteur supérieure à celle de votre torse. Assurez-vous d'avoir une posture stable. Gardez les pieds écartés. Répartissez correctement votre poids sur vos deux pieds.
- Tenez fermement la poignée avant **13** avec votre main gauche et la poignée arrière **12** avec votre main droite, de façon que votre corps soit à gauche du guide-chaîne.
- Ne tenez pas la tronçonneuse par le protège-main avant/frein de chaîne **3**. Gardez le coude de votre bras gauche verrouillé de façon que votre bras reste droit pour résister à un rebond.

 **AVERTISSEMENT** : N'interventez jamais les mains (main gauche sur la poignée arrière et main droite sur la poignée avant).

 **AVERTISSEMENT** : Ne laissez jamais aucune partie de votre corps dans le prolongement du guide-chaîne **4** lorsque vous utilisez la tronçonneuse.

- N'utilisez jamais la tronçonneuse si vous êtes dans un arbre ou dans toute autre position délicate ou si vous êtes sur une échelle ou toute autre surface instable. Vous pourriez perdre le contrôle de la tronçonneuse et subir de graves blessures.
- Gardez toujours la tronçonneuse à plein régime durant toute la durée du sciage.
- Laissez la chaîne faire le travail. N'exercez qu'une faible pression. N'exercez aucune pression sur le guide-chaîne en fin de coupe.

 **AVERTISSEMENT** : Quand la tronçonneuse n'est pas utilisée, enclenchez toujours le frein de chaîne et retirez la batterie.

Interrupteur Marche/Arrêt (Fig. L)

Assurez-vous toujours de votre posture et tenez la tronçonneuse fermement à deux mains, pouces et doigts encerclant les deux poignées.

Pour allumer l'outil, assurez-vous que le frein de chaîne n'est pas enclenché. Faites glisser le levier de verrouillage **2**, montré dans la figure L et enfoncez l'interrupteur à gâchette **1**. Une fois la machine en marche, vous pouvez relâcher le levier de verrouillage.

Pour maintenir l'appareil en marche, vous devez maintenir la gâchette enfoncée. Pour éteindre l'appareil, relâchez la gâchette.

REMARQUE : Si la pression exercée est trop importante pendant le sciage, la tronçonneuse s'éteint. Pour redémarrer la tronçonneuse, vous devez d'abord relâcher la gâchette **1**. Recommencez à scier avec moins de force. Laissez la tronçonneuse scier à son propre rythme.

 **AVERTISSEMENT** : N'essayez jamais de bloquer l'interrupteur en position marche.

Installer le frein de chaîne (Fig. K)

Votre tronçonneuse est équipée d'un système de freinage de la chaîne motorisé qui arrête rapidement la chaîne en cas de rebond.

1. Retirez la batterie de l'outil.
2. Pour enclencher le frein de chaîne, poussez le frein de chaîne / protège-main avant **3** vers l'avant jusqu'à ce qu'il s'enclenche en place.
3. Tirez le frein de chaîne / protège-main avant **3** vers la poignée avant **13** en position "fixe", comme illustré par la figure K.
4. La tronçonneuse est alors prête à l'emploi.

REMARQUE : En cas de rebond, votre main gauche entre en contact avec le carter avant, le poussant vers l'avant, vers la pièce à scier. L'outil est arrêté.

Test du frein de chaîne (Fig. A)

Testez le frein de chaîne avant chaque utilisation afin de vous assurer qu'il fonctionne correctement.

1. Positionnez l'outil sur une surface plate et ferme. Assurez-vous que la chaîne **5** ne touche pas le sol.
2. Tenez l'outil fermement avec les deux mains et mettez la tronçonneuse en marche.
3. Faites pivoter votre main gauche vers l'avant autour de la poignée avant **13** de façon que le dos de votre main entre en contact avec le frein de chaîne / protège-main avant **3** et poussez-le en avant, vers la pièce à scier. La tronçonneuse doit s'arrêter immédiatement.

REMARQUE : Si la tronçonneuse ne s'arrête pas immédiatement, n'utilisez plus l'outil et emmenez-le dans le centre d'assistance STANLEY FATMAX le plus proche.

AVERTISSEMENT : Assurez-vous d'installer le frein de chaîne avant de scier.

Niveau à bulle (Fig. A, T)

AVERTISSEMENT : N'utilisez pas la tronçonneuse au-dessus du niveau de vos épaules. Alignez les niveaux à bulle avant de tronçonner.

Idéal pour effectuer une coupe horizontale afin de garantir que la coupe sera droite et plate pour les poteaux/planches de clôtures, de terrasses ou de garde-corps.

1. Alignez les deux niveaux à bulles **7**.
2. Ne commencez à scier que quand la tronçonneuse est à plein régime.
3. Placez le crampon inférieur **22** de la chaîne derrière la zone de coupe initiale.
4. Une fois la découpe commencée et qu'une entaille a été faite dans la matière, ne modifiez plus l'angle de coupe.

REMARQUE : Le changement d'angle de coupe provoquerait la torsion du guide-chaîne.

Techniques de coupe les plus communes (Fig. A, M, N, R, S, T, U)

Abattage

Le procédé pour abattre un arbre. Assurez-vous que la batterie est pleine avant d'abattre un arbre afin de pouvoir terminer la tâche sans avoir à la recharger. N'abattez pas d'arbre en cas de vent violent.

AVERTISSEMENT : L'abattage d'arbre peut engendrer des blessures. Il ne doit être réalisé que par des personnes formées.

- Une voie de retraite doit être prévue et rendue accessible avant de commencer l'abattage. La voie de retraite doit se trouver à l'arrière et à la diagonale de la ligne de chute prévue. (Figure R)

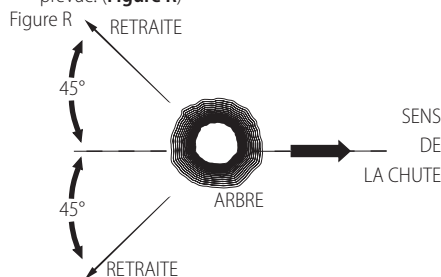

- Avant de commencer l'abattage, prenez en compte l'inclinaison naturelle de l'arbre, l'emplacement des grosses branches et le sens du vent afin de déterminer dans quel sens faire tomber l'arbre. Ayez à disposition des clavettes (bois, plastique ou aluminium) et un maillet lourd. Retirez les débris, pierres, écorces tombantes, clous, crampons et fils de l'arbre au niveau où les entailles d'abattage doivent être réalisées.
- Entaille de direction - Réalisez une entaille de 1/3 du diamètre de l'arbre, perpendiculaire au sens de chute. Effectuez d'abord l'entaille de direction horizontale du bas. Ceci permet d'éviter le pincement de la chaîne ou du guide-chaîne au moment de la seconde entaille (Figure S).
- Trait de chute - Effectuez le trait de chute au moins 51 mm plus haut que l'entaille de direction horizontale. Gardez le trait de chute parallèle à l'entaille de direction horizontale. Réalisez le trait de chute de façon que suffisamment de bois reste pour créer une charnière. La charnière permet d'éviter que l'arbre ne vrille et qu'il chute dans la mauvaise direction. Ne sciez pas à travers la charnière (Figure S).
- L'arbre doit commencer à tomber dès que le trait de chute se rapproche de la charnière. S'il existe le moindre risque que l'arbre chute dans la mauvaise direction ou qu'il puisse basculer en arrière et coincer la chaîne, arrêtez-vous avant que le trait de chute soit terminé et utilisez des clavettes pour ouvrir le trait et faire tomber l'arbre le long de la ligne de chute voulue. Dès que l'arbre commence à chuter, retirez

la chaîne de trait de coupe, arrêtez le moteur, abaissez la tronçonneuse et dirigez-vous vers la voie de retraite. Restez attentif aux branches tombant au-dessus de votre tête et à l'endroit où vous mettez les pieds.

Fig. S

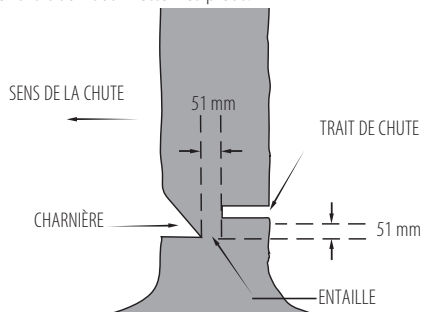

Ébranchage

L'ébranchage consiste à scier les branches d'un arbre après sa chute. Pendant l'ébranchage, laissez les plus grosses branches du bas soutenir le tronc au-dessus du niveau du sol. Sciez les petites branches d'un seul trait. Les branches sous tension doivent être sciées de bas en haut en évitant de coincer la chaîne, comme illustré par la figure M. Élaguez les branches du côté opposé en gardant le tronc entre vous et la tronçonneuse. Ne sciez jamais en plaçant l'outil entre vos jambes ou en chevauchant la branche à scier.

Tronçonnage

AVERTISSEMENT : Nous recommandons que les utilisateurs exécutant cette opération pour la première fois utilisent un chevalet.

Sciage de longueurs d'arbre abattu ou de bûche. La façon de scier dépend de la façon dont la bûche est soutenue. Utilisez si possible un chevalet (Figure N).

- Ne commencez à scier que quand la tronçonneuse est à plein régime.
- Placez le crampon inférieur **22** de la chaîne derrière la zone de coupe initiale, comme illustré par la figure T.
- Allumez la tronçonneuse puis abaissez la chaîne et le guide dans le bois, en utilisant le crampon comme point charnière.
- Une fois la tronçonneuse à 45°, mettez à nouveau la tronçonneuse de niveau et répétez ces étapes jusqu'à avoir traversé la pièce à scier.
- Si l'arbre est soutenu sur toute sa longueur, procédez au sciage par le dessus (tronçonnage par le dessus) mais en évitant de toucher le sol car cela émousserait rapidement la chaîne.

Fig. T

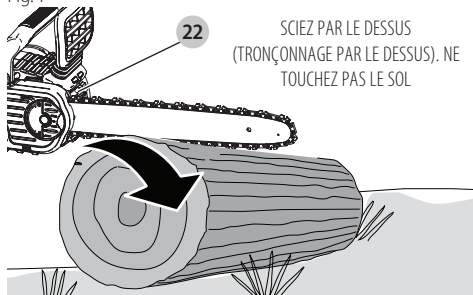

- **Figure U-** Si la pièce à scier est soutenue par une extrémité seulement, sciez d'abord 1/3 du diamètre par le dessous (tronçonnage par le dessous). Finalisez ensuite la coupe en sciant par le dessus pour rejoindre la première ligne de coupe.

Fig. U

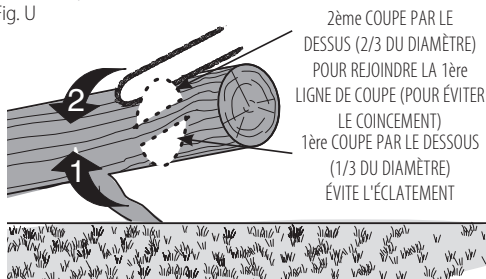

- **Figure V-** Si la pièce à scier est soutenue par les deux extrémités. Sciez d'abord 1/3 par le dessus. Finalisez ensuite la coupe en sciant par le dessous les 2/3 pour rejoindre la première ligne de coupe.

Fig. V

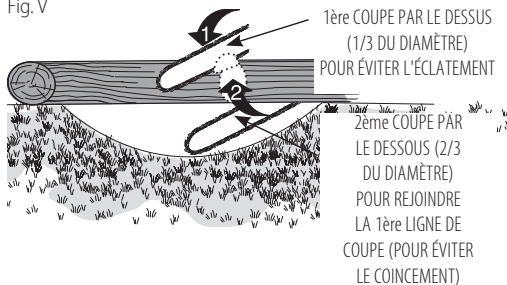

- En pente, tenez-vous toujours du côté montant de la bûche. Pour une "coupe traversante", afin de conserver un contrôle total, réduisez la pression de coupe en fin de sciage sans relâcher votre prise sur les poignées de la tronçonneuse. Ne laissez pas la chaîne toucher le sol. Une fois le sciage terminé, attendez que la chaîne soit complètement arrêtée avant de déplacer la tronçonneuse. Éteignez toujours le moteur avant de passer à la coupe suivante.

ENTRETIEN ET MAINTENANCE

N'utilisez que du savon doux et un chiffon humide pour nettoyer l'outil. N'utilisez aucun solvant pour nettoyer les pièces en plastique de la tronçonneuse. Ne laissez jamais aucun liquide pénétrer à l'intérieur de l'outil et n'immergez jamais aucune pièce de l'outil dans aucun liquide.

IMPORTANT : Pour que le produit puisse être utilisé en toute SÉCURITÉ et FIABILITÉ, les réparations, l'entretien et les réglages doivent être exécutés dans des centres d'assistance STANLEY FATMAX agréés utilisant toujours des pièces de rechange d'origine.

Un entretien régulier permet de prolonger la durée de vie de votre tronçonneuse.

Chaîne et guide-chaîne

Toutes les quelques heures d'utilisation, retirez le cache-pignon, le guide-chaîne et la chaîne et nettoyez complètement chaque élément à l'aide d'une brosse à brins souples. Assurez-vous que l'orifice de lubrification du guide-chaîne est exempt de salissures. Pour remplacer les chaînes émoussées par des chaînes neuves, il est de bon usage de retourner le guide-chaîne du bas vers le haut.

Affûter la chaîne (Fig. O–Q)

ATTENTION : La chaîne est tranchante. Portez toujours des gants de protection lorsque vous manipulez la chaîne. La chaîne est très tranchante et elle peut vous couper, même à l'arrêt.

AVERTISSEMENT : Chaîne tranchante en mouvement. Afin d'éviter toute mise en marche accidentelle, assurez-vous que la batterie n'est pas dans l'outil avant de réaliser les opérations qui suivent. Le non-respect de cette consigne peut entraîner de graves blessures.

REMARQUE : Les dents de coupe de la chaîne s'émoussent immédiatement si elles touchent le sol ou un clou pendant le sciage.

Pour optimiser les performances de votre tronçonneuse, il est important que les dents de la chaîne soient toujours bien affûtées. Suivez ces conseils pratiques pour affûter la chaîne correctement :

1. Pour obtenir de meilleurs résultats, utilisez une lime de 4,5 mm et un porte-lime ou un guide-lime pour affûter votre chaîne. Cela vous permet d'avoir toujours le bon angle d'affûtage.
2. Placez le porte-lime à plat sur la platine supérieure et la jauge de profondeur de la dent de coupe.
3. **Figure O-** Conservez une ligne d'angle de limage correcte par rapport à la plaque supérieure **21** de 30° sur votre guide-lime parallèle à la chaîne (lime à 60° par rapport à la chaîne vue de côté).
4. Affûtez d'abord les dents d'un côté de la chaîne. Limez de l'intérieur vers l'extérieur de la dent de coupe. Retournez ensuite votre tronçonneuse et répétez les procédures (2,3,4) pour les dents de coupe de l'autre côté de la chaîne.

REMARQUE : Utilisez une lime plate pour limer les sommets des "rabots" (portion de maillon de chaîne devant la dent de

coupe) de façon qu'ils soient à environ 0,635 mm sous les pointes des dents de coupe, comme illustré par la **figure P**.

5. **Figure Q-** Conservez toutes les dents de coupe à la même longueur.
6. Si la surface en chrome des platines supérieures ou latérales présente des défauts, limez jusqu'à supprimer ces défauts.

ATTENTION : Après le limage, la dent de coupe est plus tranchante, soyez particulièrement vigilant pendant cette opération.

REMARQUE : Chaque fois que la chaîne est affûtée, elle perd de sa capacité à réduire les rebonds et nécessite plus de vigilance. Il est recommandé ne pas affûter une chaîne plus de quatre fois.

Accessoires

AVERTISSEMENT : L'utilisation d'accessoires non recommandés dans ce manuel peut être dangereuse.

Des chaînes et guide-chaînes de rechange sont disponibles auprès de votre centre d'assistance STANLEY FATMAX le plus proche. À n'utilisez qu'avec des guide-chaînes et des chaînes à faible rebond.

Guide-chaînes et chaînes disponibles pour la **SFMCCS630 :**

- Guide-chaîne : **30 cm** n° de pièce N727097
- Chaîne : **30 cm** n° de pièce N580237

Accessoires en option

AVERTISSEMENT : Les accessoires autres que ceux proposés par STANLEY FATMAX n'ayant pas été testés avec ce produit, leur utilisation avec cet outil peut être dangereuse. Afin de réduire tout risque de blessure, il n'y a que les accessoires STANLEY FATMAX qui doivent être utilisés avec cet outil.

Contactez votre revendeur pour obtenir plus d'informations sur les accessoires appropriés.

Maintenance

Votre outil électrique STANLEY FATMAX a été conçu pour fonctionner longtemps avec un minimum d'entretien. Le fonctionnement continu et satisfaisant de l'outil dépend de son bon entretien et de son nettoyage régulier.

AVERTISSEMENT : Afin de réduire tout risque de blessures graves, éteignez l'outil et retirez le bloc-batterie avant d'effectuer tout réglage ou avant de retirer/installer tout équipement ou accessoire. Un démarrage accidentel peut provoquer des blessures.

Le chargeur et le bloc-batterie ne peuvent pas être réparés.



Lubrification

Consultez la section **Lubrification de la chaîne et du guide-chaîne** (Fig. H)



Nettoyage



AVERTISSEMENT : Soufflez les poussières et les saletés du boîtier principal à l'aide d'air sec, chaque fois que les orifices d'aération sont encrassés. Portez des lunettes de protection et un masque anti-poussière homologués pour réaliser cette opération.



AVERTISSEMENT : N'utilisez jamais aucun solvant ou autres produits chimiques décupants pour nettoyer les parties non métalliques de l'outil. Ces produits chimiques pourraient fragiliser la matière de ces pièces. Utilisez un chiffon humidifié avec de l'eau et un savon doux. Ne laissez jamais aucun liquide pénétrer à l'intérieur de l'outil et n'immergez jamais aucune pièce de l'outil dans aucun liquide.

Protection de l'environnement



Tri sélectif. Les produits et piles/batteries marqués de ce symbole ne doivent pas être jetés avec les déchets ménagers.

Les produits et les piles/batteries contiennent des matières qui peuvent être récupérées et recyclées afin de réduire la demande en matières premières. Veillez à recycler les produits électriques et les batteries/piles conformément aux prescriptions locales en vigueur. Pour plus d'informations, consultez le site www.2helpU.com.

Bloc-batterie rechargeable

Ce bloc-batterie longue durée doit être rechargé lorsqu'il ne parvient plus à fournir la puissance nécessaire aux opérations qui étaient facilement réalisées auparavant. À la fin de sa durée de vie technique, jetez-le en respectant l'environnement :

- Déchargez complètement le bloc-batterie puis retirez-le de l'outil.
- Les cellules Li-Ion sont recyclables. Rapportez-les à votre revendeur ou dans un centre de recyclage local. Les blocs-batteries collectés y sont recyclés ou mis au rebut correctement.

Garantie

Garantie de 1 an

Tous les outils STANLEY FATMAX incluent une garantie de 1 an en standard. Dans l'éventualité peu probable où votre outil électrique serait défectueux en raison d'un défaut de pièce ou de main d'œuvre dans l'année qui suit son achat, STANLEY garantit le remplacement ou la réparation de toutes les pièces défectueuses gratuitement, ou, à notre seule discrétion, le remplacement de l'outil complet, gratuitement.

Garantie de 3 ans

Enregistrez votre outil électrique STANLEY FATMAX dans les 4 semaines qui suivent son achat pour obtenir 2 ans de garantie supplémentaires. En ayant enregistré votre outil électrique, dans l'éventualité peu probable où il serait défectueux en raison d'un défaut de pièce ou de main d'œuvre, STANLEY garantit le remplacement ou la réparation de toutes les pièces

défectueuses gratuitement, ou, à notre seule discrétion, le remplacement de l'outil complet, gratuitement.

DÉPANNAGE

Problème	Solution
La machine ne démarre pas.	<ul style="list-style-type: none"> • Vérifiez l'installation de la batterie. • Vérifiez les conditions de charge de la batterie. • Contrôlez que le bouton de verrouillage est complètement enfoncé avant de déplacer la gâchette principale.
La machine s'arrête en cours d'utilisation.	<ul style="list-style-type: none"> • Rechargez la batterie. • La machine est sur-sollicitée. Redémarrez la machine et exercez moins de pression.
La batterie ne se recharge pas.	<ul style="list-style-type: none"> • Insérez la batterie dans le chargeur jusqu'à ce que le voyant de charge rouge s'allume. Rechargez pendant 8 heures si la batterie est complètement vide. • Branchez le chargeur dans une prise murale qui fonctionne. Consultez la section Remarques importantes sur la charge pour avoir plus de détails. • Vérifiez le courant au niveau de la prise murale en branchant un autre appareil. • Vérifiez que la prise murale n'est pas reliée à un interrupteur coupant l'alimentation lorsqu'on éteint l'éclairage. • Déplacez le chargeur et la machine dans un endroit où la température ambiante est supérieure à 4,5 °C ou inférieure à 40,5 °C.
Surchauffe du guide-chaîne / de la chaîne.	<ul style="list-style-type: none"> • Consultez la section Régler la tension de la chaîne. • Consultez la section Lubrification de la chaîne.
La chaîne est détendue.	<ul style="list-style-type: none"> • Consultez la section Régler la tension de la chaîne.
Faible qualité du sciage.	<ul style="list-style-type: none"> • Consultez la section Régler la tension de la chaîne. REMARQUE : Une tension excessive conduit à une usure excessive et réduit la durée de vie du guide-chaîne et de la chaîne. Lubrifiez avant chaque utilisation. Consultez la section Remplacer la chaîne.

Problème	Solution
La machine est en marche mais elle ne scie pas.	<ul style="list-style-type: none">• Il se peut que la chaîne soit installée à l'envers. Consultez les sections relatives à l'installation et au retrait de la chaîne.
La machine ne lubrifie pas.	<ul style="list-style-type: none">• Remplissez le réservoir d'huile.• Nettoyez le guide-chaîne, le pignon et le cache-pignon. Consultez la section <i>Entretien et maintenance</i>.

MOTOSEGA CON BARRA DI 30 CM 18 V

SFMCCS630

Congratulazioni!

Avete scelto un elettrotensile STANLEY FATMAX. Anni di esperienza nello sviluppo e nell'innovazione meticolosi dei propri prodotti fanno di STANLEY FATMAX uno dei partner più affidabili per gli utilizzatori di elettrotensili professionali.

Dati tecnici

SFMCCS630		
Tensione	V_{cc}	18
Tipo di batteria		Ioni di litio
Tipo		1
Lunghezza barra	cm	30
Velocità massima catena (a vuoto)	m/s	7,7
Lunghezza massima di taglio	cm	25
Capacità serbatoio olio	ml	230
Peso (senza pacco batteria)	kg	3,86

Valori di rumorosità e valori di vibrazione (somma vettore triassiale) secondo la normativa EN60745-2-13:

L_{PA} (livello di pressione sonora delle emissioni)	dB(A)	86
L_{WA} (livello di potenza sonora)	dB(A)	98
K (incertezza per il livello sonoro dato)	dB(A)	1,6
Valore di emissione delle vibrazioni $a_h =$	m/s^2	3,9
Incertezza K =	m/s^2	1,5

I livelli di emissione di vibrazione indicati in questa scheda informativa, misurati secondo una procedura standardizzata prevista dalla norma EN60745 possono essere utilizzati per mettere a confronto elettrotensili diversi e per una valutazione preliminare dell'esposizione. È possibile utilizzarli per una valutazione preliminare dell'esposizione.



AVVERTENZA: il livello di emissione di vibrazione dichiarato si riferisce alle applicazioni principali dell'utensile. Se tuttavia l'elettrotensile viene utilizzato per applicazioni o con accessori diversi oppure è sottoposto a scarsa manutenzione, il livello di emissione di vibrazione potrebbe differire da tale valore. Ciò potrebbe aumentare sensibilmente il livello di esposizione durante il periodo di utilizzo complessivo.

Una stima del livello di esposizione a vibrazione dovrebbe anche tenere conto di quante volte l'elettrotensile viene spento o di quando rimane acceso senza essere effettivamente usato. Questo fatto potrebbe ridurre in maniera significativa il livello di esposizione durante il periodo di utilizzo complessivo.

Individuare misure di sicurezza aggiuntive per proteggere l'operatore dagli effetti della vibrazione, quali sottoporre l'elettrotensile e gli accessori a manutenzione, mantenere le mani calde e prevedere l'organizzazione di modelli di lavoro.

Cod. catalogo batteria	Tensione erogata	Caricabatterie SFMCB12
SFMCB202	18	X
SFMCB204	18	X
SFMCB206	18	X

La "X" indica che il pacco batteria è compatibile con quel determinato caricabatterie. Per informazioni più specifiche leggere il manuale di istruzioni.

Dichiarazione di conformità CE

Direttiva macchine



Motosega da 18V SFMCCS630

STANLEY FATMAX dichiara che i prodotti descritti nel capitolo **Dato tecnici** sono conformi alle seguenti norme:

2006/42/CE, EN60745-1:2009+A11:2010, EN60745-2-13:2009+A1:2010.

2000/14/CE, Allegato V Certificazione B.V. DEKRA Meander 1051 / P.O. Box 5185 6825 MJ ARNHEM / 6802 ED ARNHEM

Paesi Bassi

ID ente notificato n.: 0344

L_{PA} (pressione sonora misurata) 86 dB(A)
incertezza K = 1,6 dB(A)

L_{WA} (potenza sonora garantita) 100 dB(A)

Questi prodotti sono inoltre conformi alle Direttive 2014/30/UE e 2011/65/UE. Per maggiori informazioni, contattare STANLEY FATMAX all'indirizzo seguente o vedere sul retro del manuale.

Il firmatario è responsabile della compilazione del documento tecnico e rende questa dichiarazione per conto di STANLEY FATMAX.

A. P. Smith

Direttore tecnico

STANLEY FATMAX Europe, Egide Walschaertsstraat14-18,
2800 Mechelen, Belgio

2019-10-11



AVVERTENZA: per ridurre il rischio di lesioni personali, leggere il manuale di istruzioni.

Definizioni: linee guida per la sicurezza

Le definizioni seguenti descrivono il livello di criticità di ciascuna indicazione. Leggere il manuale e prestare attenzione ai seguenti simboli.



PERICOLO: indica una situazione di pericolo imminente che, se non evitata, **provoca** lesioni personali **gravi o addirittura mortali**.



AVVERTENZA: indica una situazione potenzialmente pericolosa che, se non evitata, **può causare lesioni personali gravi o addirittura mortali**.



ATTENZIONE: indica una situazione potenzialmente pericolosa che, se non evitata, **potrebbe provocare lesioni personali di gravità lieve o media**.

AVVISO: indica una situazione **non in grado di causare lesioni personali ma che, se non evitata, potrebbe provocare danni materiali**.



Evidenzia il rischio di scossa elettrica.



Evidenzia il rischio d'incendio.

Avvertenze generali di sicurezza per gli elettrodomestici



AVVERTENZA: leggere attentamente tutte le avvertenze e le istruzioni. La mancata osservanza delle avvertenze e istruzioni seguenti può dar luogo a scossa elettrica, incendio e/o lesioni personali gravi.

CONSERVARE TUTTI LE AVVERTENZE E LE ISTRUZIONI PER CONSULTAZIONI FUTURE.

Il termine "elettrodomestico" utilizzato nelle avvertenze fa riferimento sia agli utensili alimentati a corrente (con cavo elettrico), sia a quelli a batteria (senza cavo).

1) Sicurezza dell'area di lavoro

- Tenere pulita e ben illuminata la zona di lavoro.** Gli ambienti disordinati o scarsamente illuminati favoriscono gli incidenti.
- Non azionare gli elettrodomestici in ambienti con atmosfera esplosiva, come quelli in presenza di liquidi, gas o polveri infiammabili.** Gli elettrodomestici producono scintille che possono incendiare le polveri o i fumi.
- Durante l'uso di un elettrodomestico, tenere lontani i bambini e chiunque si trovi nelle vicinanze.** Eventuali distrazioni possono provocare la perdita di controllo.

2) Sicurezza elettrica

- Le spine degli elettrodomestici devono essere adatte alla presa di alimentazione. Non modificare la spina in alcun modo. Non collegare un adattatore alla spina di un elettrodomestico dotato di scarico a terra.** Per ridurre il rischio di scossa elettrica evitare di modificare le spine e utilizzare sempre le prese di corrente appropriate.
- Evitare il contatto con superfici collegate a terra, quali tubature, termosifoni, fornelli e frigoriferi.** Se

il proprio corpo entra in contatto con superfici collegate a terra, il rischio di scossa elettrica aumenta.

- Non esporre gli elettrodomestici alla pioggia o all'umidità.** Se dovesse penetrare dell'acqua all'interno dell'elettrodomestico, il rischio di scossa elettrica aumenta.
- Non utilizzare il cavo di alimentazione in modo improprio. Non spostare, tirare o scollegare mai l'elettrodomestico tirandolo dal cavo. Tenere il cavo di alimentazione lontano da fonti di calore, olio, bordi taglienti o parti in movimento.** Se il cavo di alimentazione è danneggiato o impigliato, il rischio di scossa elettrica aumenta.
- Se l'elettrodomestico viene utilizzato all'aperto, usare esclusivamente prolunghie omologate per l'impiego all'esterno.** L'uso di un cavo di alimentazione adatto per esterni riduce il rischio di scossa elettrica.
- Se non è possibile evitare di utilizzare un elettrodomestico in una zona umida, collegarsi a una rete elettrica protetta da un interruttore differenziale salvavita (RCD).** L'uso di un RCD riduce il rischio di scossa elettrica.

3) Sicurezza personale

- È importante concentrarsi su ciò che si sta facendo e maneggiare con giudizio l'elettrodomestico. Non utilizzare l'elettrodomestico quando si è stanchi o sotto l'effetto di sostanze stupefacenti, alcool o medicinali.** Un solo attimo di distrazione durante l'uso di tali elettrodomestici potrebbe provocare gravi lesioni personali.
- Usare dispositivi di protezione individuale. Indossare sempre occhiali di protezione.** L'uso di dispositivi di protezione, quali mascherine antipolvere, scarpe antinfortunistiche antiscivolo, elmetti o protezioni per l'udito, in condizioni opportune consente di ridurre le lesioni personali.
- Prevenire l'avvio accidentale. Accertarsi che l'interruttore di accensione sia in posizione di spegnimento, prima di collegare l'elettrodomestico alla rete elettrica e/o alla batteria, di prenderlo in mano o di trasportarlo.** Per non esporsi al rischio di incidenti, non trasportare l'elettrodomestico tenendo le dita sull'interruttore e non collegarlo a una fonte di alimentazione elettrica con l'interruttore in posizione di accensione.
- Prima di accendere un elettrodomestico, rimuovere eventuali utensili o chiavi di regolazione.** Un utensile di regolazione o una chiave inseriti su una parte rotante dell'elettrodomestico può provocare lesioni alle persone.
- Non sporgersi troppo. Mantenere sempre un appoggio e un equilibrio adeguati.** Ciò consente un migliore controllo dell'elettrodomestico nelle situazioni impreviste.
- Indossare indumenti adeguati. Non indossare abiti larghi o gioielli. Tenere i capelli, i vestiti e i guanti lontano dalle parti mobili.** Abiti larghi, gioielli o capelli lunghi possono impigliarsi nelle parti in movimento.

- g) *Se sono provvisti dei dispositivi per il collegamento dell'estrazione della polvere e sistemi di raccolta, assicurarsi che siano collegati ed utilizzati in maniera adeguata. La raccolta delle polveri può ridurre i pericoli legati a queste ultime.*

4) Uso e cura degli elettroutensili

- a) **Non forzare l'apparato. Utilizzare un elettroutensile adatto al lavoro da eseguire.** L'elettroutensile lavora meglio e con maggior sicurezza se utilizzato in base all'uso previsto.
- b) **Non usare l'apparato elettrico se l'interruttore non si accende e spegne.** Qualsiasi elettroutensile che non possa essere controllato tramite l'interruttore è pericoloso e deve essere riparato.
- c) **Staccare la spina dall'alimentazione elettrica e/o il blocco batteria dell'apparato elettrico prima di effettuare qualsiasi tipo di regolazione, prima di cambiare gli accessori o di riporlo.** Queste misure di sicurezza preventive riducono il rischio di azionare l'elettroutensile accidentalmente.
- d) **Conservare gli elettroutensili non utilizzati fuori dalla portata dei bambini ed evitarne l'uso da parte di persone che hanno poca familiarità con l'elettroutensile e con le presenti istruzioni.** Gli elettroutensili sono pericolosi in mano a persone inesperte.
- e) **Sottoporre gli elettroutensili a regolare manutenzione. Verificare se vi siano parti mobili disallineate o inceppate, componenti rotti e qualsiasi altra condizione che possa influire sul funzionamento dell'elettroutensile. Se l'elettroutensile è danneggiato, farlo riparare prima dell'uso.** Molti incidenti sono provocati da elettroutensili non sottoposti a una corretta manutenzione.
- f) **Mantenere affilati e puliti gli utensili da taglio.** La manutenzione corretta degli utensili da taglio con bordi affilati riduce le probabilità di inceppamento e ne facilita il controllo.
- g) **Utilizzare l'elettroutensile, gli accessori, le punte, ecc. in conformità a queste istruzioni, tenendo conto delle condizioni operative e del lavoro da eseguire.** L'utilizzo dell'elettroutensile per impieghi diversi da quelli previsti può provocare situazioni di pericolo.

5) Uso e cura degli elettroutensili a batteria

- a) **Caricare la batteria utilizzando esclusivamente il caricabatterie specificato dal produttore.** Un caricabatterie adatto per un pacco batteria di un determinato tipo può esporre al rischio d'incendio se usato con un pacco batteria diverso.
- b) **Usare gli elettroutensili esclusivamente con i pacchi batteria specificamente designati.** L'impiego di pacchi batteria di tipo diverso potrebbe comportare il rischio di lesioni alle persone e incendi.
- c) **Se il pacco batteria non viene utilizzato, tenerlo lontano da oggetti di metallo come fermagli,**

monete, chiavi, chiodi, viti o altri piccoli oggetti metallici che possono provocare un contatto dei terminali. Se i terminali del pacco batteria vengono cortocircuitati potrebbero causare ustioni o un incendio.

- d) **In condizioni di uso improprio, dalla batteria potrebbe fuoriuscire del liquido; evitare di toccarlo. In caso di contatto accidentale, risciacquare la pelle con acqua. Se il liquido entra a contatto con gli occhi, rivolgersi anche a un medico.** Il liquido che fuoriesce dalla batteria può causare irritazioni o ustioni.

6) Assistenza

- a) **L'elettroutensile deve essere riparato da personale qualificato, che utilizzi ricambi originali identici alle parti da sostituire.** In questo modo viene garantita la sicurezza dell'elettroutensile.

Altri avvisi di sicurezza per la motosega



AVVERTENZA: ulteriori avvisi di sicurezza per le motoseghe.

- **Mantenere ogni parte del corpo lontana dalla motosega durante l'impiego. Prima di accendere la motosega, assicurarsi che la catena non sia a contatto con alcun oggetto.** Un attimo di distrazione durante l'impiego della motosega può far impigliare indumenti o parti del corpo nella motosega stessa.
- **Tenere sempre la motosega con la mano destra sull'impugnatura posteriore e quella sinistra sull'impugnatura anteriore.** Tenere la motosega al contrario rispetto a quanto consigliato aumenta il rischio di lesioni personali: non farlo mai.
- **Afferrare l'elettroutensile solo dall'impugnatura provvista di materiale isolante, dato che la motosega potrebbe venire a contatto con cavi nascosti.** Il contatto tra la catena della motosega e un filo elettrico sotto tensione mette sotto tensione anche le parti metalliche esposte dell'elettroutensile e potrebbe provocare la folgorazione dell'operatore.
- **Indossare occhiali di sicurezza e protezioni per l'udito. Si consiglia inoltre di indossare dispositivi di protezione per testa, mani, gambe e piedi.** Un abbigliamento protettivo idoneo riduce il rischio di lesioni personali causate dal distacco di rami o dal contatto accidentale con la motosega.
- **Non utilizzare la motosega su di un albero.** L'utilizzo della motosega quando ci si trova in alto su un albero può causare lesioni personali.
- **Mantenere sempre un buon equilibrio e utilizzare la motosega solo quando ci si trova su una superficie fissa, sicura e piana.** Superfici sdrucciolevoli o poco stabili come le scale a pioli, possono causare la perdita di equilibrio o di controllo della motosega.
- **Se si taglia un ramo sotto tensione, prestare attenzione all'effetto "molla".** Quando la tensione nelle fibre del legno viene rilasciata, il ramo caricato come una molla può colpire l'operatore e/o fargli perdere il controllo della motosega.
- **Prestare la massima attenzione quando si potano cespugli e alberelli.** Il materiale sottile potrebbe incepparsi

nella motosega e schizzare verso l'operatore oppure fargli perdere l'equilibrio.

- **Trasportare la motosega spenta e lontana del corpo, afferrandola dall'impugnatura anteriore. Durante il trasporto o quando si ripone la motosega, montare sempre il copribarra.** Il corretto maneggio della motosega riduce la probabilità di contatto accidentale con la catena in movimento della motosega.
- **Seguire le istruzioni relative alla lubrificazione, al tensionamento della catena e alla sostituzione degli accessori.** Catene tese o lubrificate in modo errato possono rompersi o aumentare la probabilità di contraccolpi.
- **Mantenere le impugnature pulite e libere da tracce di olio o grasso.** La presenza di olio o grasso sulle impugnature può renderle scivolose e causare la perdita di controllo dell'elettrotensile.
- **Tagliare solo il legno. Non usare la motosega per lavori diversi da quelli previsti. Per esempio, non utilizzare la motosega per tagliare plastica, muratura o materiali da costruzione diversi dal legno.** L'impiego della motosega per usi diversi da quelli previsti può dar luogo a situazioni di pericolo.

Cause di contraccolpo e salvaguardia dell'operatore:

Possono verificarsi contraccolpi quando la punta della barra di guida tocca un oggetto o quando il legno tagliato si richiude e incastra la catena della motosega nel taglio.

A volte il contatto con la punta può causare una reazione inversa improvvisa, spingendo la barra di guida verso l'alto e indietro verso l'operatore.

Se la catena rimane incastrata lungo il bordo superiore della barra di guida è possibile che la barra venga ribaltata rapidamente in direzione dell'operatore.

Entrambe queste reazioni possono causare la perdita di controllo della motosega con la probabilità di pericolose lesioni personali. Non fare affidamento esclusivamente sui dispositivi di sicurezza incorporati nella motosega. Ricade sull'operatore della motosega la responsabilità di eseguire lavori di taglio che non causino incidenti o lesioni.

Un contraccolpo è la conseguenza di un utilizzo non appropriato e/o non corretto dell'elettrotensile, evitabile solamente adottando le misure di sicurezza idonee descritte di seguito:

- **Mantenere una presa sicura, con i pollici e le altre dita attorno alle impugnature della motosega, tenendo entrambe le mani sulla catena e posizionando il proprio corpo e il braccio in modo da permettere di resistere alle forze di contraccolpo.** L'operatore è in grado di resistere alla forza esercitata da eventuali contraccolpi se adotta le precauzioni del caso. Non lasciare andare la motosega.
- **Non sbilanciarsi e non tagliare oltre l'altezza della spalla.** In questo modo si evita il contatto involontario con la punta e si mantiene un miglior contatto della motosega in situazioni impreviste.

- **Utilizzare solamente le barre e le catene di ricambio indicate dal produttore.** La sostituzione di barre di guida e catene con ricambi non idonei può causare la rottura della catena e/o contraccolpi.
- **Rispettare le istruzioni di affilatura e di manutenzione della catena della motosega fornite dal produttore.** La diminuzione dell'altezza del calibro di profondità aumenta la possibilità di contraccolpi.

Le seguenti misure di precauzione dovrebbero essere seguite per ridurre al minimo il contraccolpo:

1. **Afferrare saldamente la motosega. Tenere saldamente la motosega con entrambe le mani quando il motore è in funzione. Afferrare saldamente le impugnature con i pollici e le altre dita.** La motosega tira in avanti quando si esegue il taglio sul bordo inferiore della barra e spinge indietro quando il taglio è lungo il bordo superiore della barra.
2. **Non sporgersi eccessivamente.**
3. **Mantenere sempre un appoggio e un equilibrio adeguati.**
4. **Non consentire alla punta della barra di guida di venire a contatto con il tronco, ramo, terreno o altri ostacoli.**
5. **Non tagliare sopra l'altezza della spalla.**
6. **Utilizzare i dispositivi come la catena a basso contraccolpo e le barre di guida a contraccolpo ridotto che consentono di abbassare i rischi associati ai contraccolpi.**
7. **Utilizzare solamente le barre e le catene di ricambio indicate dal produttore o prodotti equivalenti.**
8. **Non lasciare mai che la catena in movimento tocchi alcun oggetto in prossimità della punta della barra di guida.**
9. **Mantenere l'area di lavoro libera da ostacoli come altri alberi, rami, massi, staccionate, cunei ecc.** Eliminare o evitare qualsiasi ostacolo che la motosega potrebbe colpire mentre si sta tagliando un particolare ceppo o ramo.
10. **La catena della motosega deve sempre essere affilata e ben tesa. Una catena allentata o non affilata può aumentare il rischio di contraccolpi.** Verificare la tensione a intervalli regolari con il motore fermo e l'**utensile scollegato dalla corrente.** Non farlo mai con motore acceso.
11. **Iniziare e continuare un taglio solo con la catena alla massima velocità.** Se la catena gira a velocità ridotta, sussiste un'elevata probabilità di contraccolpi.
12. **Tagliare un pezzo alla volta.**
13. **Utilizzare estrema cautela quando si reinserisce la sega in un taglio precedentemente iniziato.** Inserire i paracolpi nervati nel legno e attendere che la catena raggiunga la piena velocità prima di procedere con il taglio.
14. **Non tentare di eseguire tagli dal pieno o perforanti.**
15. **Prestare attenzione allo spostamento di cunei o ad altre forze che possono chiudere un taglio e bloccare o rallentare la catena.**

Caratteristiche di sicurezza contro i contraccolpi



AVVERTENZA: le seguenti caratteristiche sono presenti sulla motosega per aiutare a ridurre il pericolo di contraccolpi, tuttavia esse non saranno in grado di eliminare completamente tale situazione di pericolo. L'utilizzatore della motosega non dovrà fare affidamento solamente sui dispositivi di sicurezza. Attenersi a tutte le misure di sicurezza, istruzioni e indicazioni di manutenzione contenute in questo manuale per agevolare la riduzione dei contraccolpi e delle altre forze che possono causare gravi lesioni personali.

- La barra di guida a contraccolpo ridotto è caratterizzata da una punta a piccolo raggio, che riduce le dimensioni della zona di pericolo di contraccolpo sulla punta della barra. Una barra di guida a basso contraccolpo ha dimostrato di ridurre significativamente il numero e la gravità di contraccolpi, quando è stata testata in conformità con i requisiti di sicurezza per le motoseghe elettriche.
- La Catena a basso contraccolpo è dotata di un limitatore di profondità sagomato e un collegamento di protezione che deflette la forza del contraccolpo e fa in modo che il legno penetri gradualmente nella lama.
- Non usare l'elettrotensile mentre ci si trova su un albero, su una scala o su qualsiasi altra superficie poco stabile.
- Sostenere l'utensile con supporti aventi superfici isolanti quando si eseguono lavorazioni in cui l'accessorio di taglio potrebbe toccare cavi elettrici nascosti. In caso di contatto con un cavo sotto tensione le parti metalliche dell'elettrotensile verrebbero sottoposte a tensione e l'operatore subirebbe una scossa elettrica.
- Non tentare azioni che vanno al di là delle proprie capacità e la propria esperienza. Leggere attentamente tutte le istruzioni riportate in questo manuale e comprenderle completamente.
- Prima di accendere la motosega, assicurarsi che la catena non sia a contatto con alcun oggetto.
- Non utilizzare la motosega con una mano sola! Possono verificarsi gravi lesioni per l'operatore, chi lo aiuta e gli eventuali altri presenti. Una motosega è destinata solamente per l'uso con due mani.
- Tenere sempre le impugnature pulite, asciutte e libere da olio o grasso.
- Non consentire a sporco, detriti o polvere di segatura di depositarsi sul motore o all'esterno delle prese d'aria.
- Arrestare la motosega prima di appoggiarla.
- Non tagliare viti e/o piccoli cespugli.
- Adottare la massima cautela nel tagliare piccoli cespugli e giovani perche perché la catena della sega può incepparsi nel materiale sottile e schizzare verso l'operatore oppure fargli perdere l'equilibrio.



AVVERTENZA: alcune particelle di polvere generate da levigatura, segatura, macinazione, perforazione e altre attività nel settore delle costruzioni, contengono sostanze chimiche che secondo lo Stato della California sono causa di tumori, difetti genetici o altri danni all'apparato

riproduttivo. Alcuni esempi di queste sostanze chimiche sono:

- piombo contenuto in certe vernici a base di questa sostanza;
- silice cristallina contenuta nei mattoni e nel cemento e in altri prodotti per lavori in muratura e
- arsenico e cromo contenuto nel legname trattato chimicamente.

I rischi connessi a questi prodotti variano in funzione della frequenza con cui questo tipo di lavori viene eseguito. Per ridurre la propria esposizione a queste sostanze chimiche: lavorare in un'area ben arieggiata, utilizzando dispositivi di sicurezza omologati, come la maschere anti-polvere specificamente concepite per filtrare particelle microscopiche.

- Evitare il contatto prolungato con la polvere prodotta da levigatura, segatura, macinazione, perforazione e altre attività nel settore delle costruzioni. Indossare indumenti protettivi e lavare con acqua e sapone le parti esposte del corpo. Se dovesse entrare in bocca o negli occhi o posarsi sulla pelle, la polvere può provocare l'assorbimento di sostanze chimiche dannose.



AVVERTENZA: l'uso di questo elettrotensile può generare e/o disperdere nell'aria polvere che potrebbe provocare disturbi respiratori o altre lesioni personali gravi e permanenti.

Denominazioni e termini relativi alla motosega

- Taglio in opposizione - Il processo di tagliare in trasversale un albero tagliato o un ceppo in misure longitudinali.
- Freno motore - Un dispositivo utilizzato per arrestare la motosega quando il grilletto è stato rilasciato.
- Testa elettrica della motosega - Una motosega senza la catena della sega e la barra di guida.
- Dente di trasmissione o dente per catena - La parte dentata della sega che aziona la motosega.
- Abbattimento - Il processo di tagliare un albero e farlo cadere.
- Taglio di rovescio d'abbattimento - Il taglio finale in un'operazione d'abbattimento di un albero eseguito sul lato opposto dell'albero rispetto alla rientranza dell'intaglio.
- Impugnatura anteriore - L'impugnatura di supporto collocata sul davanti o verso la parte anteriore della motosega.
- Dispositivo di protezione della manopola anteriore - Una barriera strutturale fra la manopola anteriore della sega a catena e la barra di guida, situata generalmente vicino alla posizione della mano sulla manopola anteriore.
- Barra di guida - Una barra solida che dà supporto e guida la catena della sega.
- Fodero della barra di guida - Involucro sopra la barra di guida per impedire il contatto dei denti quando la sega non viene utilizzata.
- Contraccolpo - Il movimento all'indietro e/o verso l'alto della barra di guida, verificantesi quando la catena della sega vicino alla punta dell'area superiore della guida viene a contatto di un

oggetto come un altro tronco o ramo, o quando il legno si stringe e comprime la catena della sega nel taglio.

- **Stretta del contraccolpo** - La rapida spinta all'indietro della sega che può verificarsi quando il legno si stringe e comprime la catena della sega in movimento nel taglio lungo la parte superiore della barra di guida.
- **Contraccolpo rotativo** - Il movimento rapido verso l'alto e all'indietro della sega che può verificarsi quando la catena della sega in movimento vicina alla parte superiore della punta della guida viene a contatto di un oggetto, come un tronco o un ramo.
- **Rientranza** - Per rimuovere i rami di un albero abbattuto
- **Catena di riduzione del contraccolpo** - Una catena che riduce i requisiti di prestazione per contraccolpi. (quando testato su un campione rappresentativo di motoseghe).
- **Posizione di taglio normale** - Queste posizioni assunte durante il taglio in opposizione e abbattimento.
- **Rientranza d'intaglio** - Un intaglio in un albero che dirige la caduta dell'albero.
- **impugnatura posteriore** - l'impugnatura di supporto collocata dietro o verso la parte posteriore della motosega.
- **Barra di guida con contraccolpo ridotto** - Una guida di scorrimento che ha dimostrato di ridurre considerevolmente il contraccolpo.
- **Catena a basso contraccolpo** - Una catena che riduce i contraccolpi durante il test con specifiche motoseghe.
- **Catena della sega** - Una catena di andata e ritorno con denti da taglio, che taglia il legno, e che è azionata dal motore e sorretta dalla barra di guida.
- **Paracolpi nervato** - Le nervature utilizzate durante l'abbattimento o il taglio in opposizione per appoggiarvi la sega e mantenere la posizione d'equilibrio durante l'uso dell'utensile.
- **Interruttore** - Dispositivo che, azionato, completa o interrompe un circuito elettrico che va al motore della sega della catena.
- **Flusso concatenato dell'interruttore** - Il meccanismo che trasmette il movimento dalla levetta di scatto all'interruttore.
- **Blocco dell'interruttore** - Dispositivo di arresto mobile che impedisce l'azionamento accidentale dell'interruttore, finché esso non viene azionato manualmente.

Rischi residui

Malgrado l'applicazione delle principali regole di sicurezza e l'implementazione di dispositivi di sicurezza, alcuni rischi residui non possono essere evitati. Questi sono:

- *menomazioni uditive;*
- *rischio di lesioni personali causate da schegge volanti;*
- *rischio di bruciature causate da parti che si arrovantano durante l'uso;*
- *rischio di lesioni personali causate dall'utilizzo prolungato.*

Sicurezza elettrica

Il motore elettrico è stato progettato per essere alimentato con un solo livello di tensione. Verificare sempre che la tensione del pacco batteria corrisponda alla tensione indicata sulla targhetta

dei valori nominali. Assicurarsi inoltre che la tensione del caricabatterie corrisponda a quella della presa elettrica.



Il caricabatterie STANLEY FATMAX possiede un doppio isolamento in conformità alla normativa EN60335; pertanto il collegamento a terra non è necessario.

Se il cavo di alimentazione è danneggiato, deve essere sostituito da un cavo appositamente predisposto disponibile presso l'assistenza STANLEY FATMAX.

Utilizzo di un cavo di prolunga

Non deve essere utilizzato un cavo di prolunga a meno che non sia strettamente necessario. Utilizzare un cavo di prolunga approvato, adatto per la tensione in ingresso del caricabatterie (vedere la sezione "**Dati tecnici**"). La sezione minima del conduttore è di 1 mm²; la lunghezza massima è 30 m.

Se si utilizza un avvolgitore, estrarre il cavo per l'intera lunghezza.

CONSERVARE QUESTE ISTRUZIONI

Caricabatterie

I caricabatterie STANLEY FATMAX non richiedono alcuna regolazione e sono progettati per funzionare nel modo più semplice possibile.

Istruzioni di sicurezza importanti per tutti i caricabatterie

CONSERVARE QUESTE ISTRUZIONI: questo manuale contiene importanti istruzioni di sicurezza e d'uso riguardanti i caricabatterie compatibili (consultare la sezione "**Dati tecnici**").

- *Prima di utilizzare il caricabatterie, leggere tutte le istruzioni e i simboli di attenzione riportati sul caricabatterie, il pacco batteria e il prodotto alimentato a batteria.*



AVVERTENZA: rischio di scossa elettrica. Non far penetrare alcun liquido all'interno del caricabatterie. Potrebbe verificarsi una scossa elettrica.



AVVERTENZA: si raccomanda l'uso di un interruttore differenziale (RCD) con una corrente residua nominale di 30 mA o inferiore.



ATTENZIONE: pericolo di ustioni. Per ridurre il rischio di lesioni alle persone, caricare solamente batterie ricaricabili STANLEY FATMAX. Tipi diversi di batterie potrebbero scoppiare provocando lesioni personali e danni materiali.



ATTENZIONE: i bambini devono essere sorvegliati per assicurarsi che non giochino con l'elettrodotensile.

AVVISO: in determinate condizioni, con il caricabatterie inserito nella presa di corrente, i contatti di carica esposti all'interno del caricabatterie possono essere circuitati da materiale estraneo. Materiali estranei di natura conduttiva quali, a titolo esemplificativo, ma non esaustivo, lana d'acciaio, fogli di alluminio o qualsiasi accumulo di particelle metalliche devono essere tenuti lontano dalle cavità del caricabatterie. Staccare sempre il caricabatterie dalla presa quando il pacco batteria non è in sede. Scollegare il caricabatterie dalla presa di corrente prima di iniziare a pulirlo.

- **NON tentare di caricare il pacco batteria con caricabatterie diversi da quelli descritti in questo**

manuale. Il caricabatterie e il pacco batteria sono progettati specificatamente per funzionare insieme.

- **Questi caricabatterie non sono concepiti per alcun utilizzo diverso dal caricare le batterie ricaricabili STANLEY FATMAX.** Qualsiasi altro utilizzo comporta il rischio di incendio, scossa elettrica o folgorazione.
- **Non esporre il caricabatterie alla pioggia o alla neve.**
- **Per scollegare il caricabatterie dalla presa di corrente, tirare la spina e non il cavo.** In tal modo si riduce il rischio che si danneggino entrambi.
- **Assicurarsi che il cavo di alimentazione sia posizionato in modo che non venga calpestato, non causi intralcio e non sia altrimenti soggetto a danni o sollecitazioni.**
- **Non usare cavi di prolunga, salvo nei casi in cui sia assolutamente necessario.** L'utilizzo di cavi di prolunga non idonei può dar luogo al rischio di incendio, scossa elettrica o folgorazione.
- **Non appoggiare alcun oggetto sopra il caricabatterie e non posizionare il caricabatterie su una superficie morbida che potrebbe ostruire le fessure di ventilazione, provocando un eccessivo sviluppo di calore all'interno.** Tenere il caricabatterie lontano da qualsiasi fonte di calore. Il caricabatterie viene ventilato tramite le feritoie presenti nella parte superiore e inferiore dell'alloggiamento.
- **Non utilizzare il caricabatterie se il cavo di alimentazione o la spina sono danneggiati.** Farli sostituire immediatamente.
- **Non mettere in funzione il caricabatterie se ha subito un forte colpo, è caduto o è stato danneggiato in qualche altro modo.** Portarlo in un centro di assistenza autorizzato.
- **Non smontare il caricabatterie. Quando è necessario un intervento di assistenza o riparazione, portarlo in un centro di assistenza autorizzato.** Il riassetto sbagliato potrebbe comportare il rischio di scossa elettrica, folgorazione o incendio.
- **Se il cavo di alimentazione è danneggiato, farlo sostituire immediatamente dal produttore, da un suo rappresentante addetto all'assistenza o da altre persone qualificate, per evitare pericoli.**
- **Staccare il caricabatterie dalla presa di corrente prima di qualsiasi intervento di pulizia. In tal modo il rischio di scossa elettrica si abbassa.** La rimozione del pacco batteria non riduce tale rischio.
- **Non tentare MAI di collegare fra loro due caricabatterie.**
- **Il caricabatterie è concepito per essere alimentato tramite una rete elettrica domestica standard da 230 V. Non tentare di utilizzarlo con una tensione di alimentazione diversa.** Questo non vale per i caricabatterie da veicoli.

Carica di una batteria (Fig. B)

1. Collegare il caricabatterie a una presa di corrente adatta prima di inserirvi il pacco batteria.
2. Inserire il pacco batteria **15** nel caricabatterie, assicurandosi che sia completamente incastrato in sede. La spia rossa (in

carica) lampeggia ripetutamente, indicando che è iniziato il processo di carica.

3. Il completamento della carica sarà indicato dalla luce rossa che rimane continuamente accesa. A quel punto il pacco batteria è completamente carico e può essere utilizzato immediatamente o lasciato nel caricabatterie. Per estrarre il pacco batteria dal caricabatterie, premere il pulsante di rilascio batteria **15** sul pacco batteria stesso.

NOTA: per garantire la massima prestazione e durata dei pacchi batteria agli ioni di litio, caricare completamente il pacco batteria prima di utilizzarlo per la prima volta.

Funzionamento del caricabatterie

Per conoscere lo stato di carica del pacco batteria fare riferimento agli indicatori illustrati sotto.



*La spia rossa continua a lampeggiare, ma durante questa operazione si illumina anche una spia gialla. Appena il pacco batteria raggiunge la temperatura adeguata, la spia gialla si spegne e il caricabatterie riprende il processo di carica.

I caricabatterie compatibili non caricheranno un pacco batteria difettoso. Il caricabatterie mostrerà che una batteria è difettosa non illuminandosi o visualizzando un motivo lampeggiante indicativo di un problema del pacco batteria del caricabatterie.

NOTA: questo motivo potrebbe anche indicare un problema del caricabatterie.

Se il caricabatterie indica che è presente un problema, portare il caricabatterie e il pacco batteria presso un centro di assistenza autorizzato per essere testati.

Ritardo per pacco caldo/freddo

Quando il caricabatterie rileva un pacco batteria troppo caldo o troppo freddo avvia automaticamente un ritardo per pacco caldo/freddo, sospendendola carica finché il pacco batteria avrà raggiunto la temperatura appropriata. Il caricabatterie quindi passa automaticamente alla modalità di carica. Questa funzionalità assicura la massima durata del pacco batteria.

Un pacco batteria freddo si carica più lentamente rispetto a un pacco batteria caldo. Il pacco batteria si carica a una velocità rallentata per tutto il ciclo di carica e non torna alla velocità di carica massima anche se si scalda.

Fissaggio a parete

Questi caricabatterie sono concepiti in modo da poter essere fissati a parete oppure appoggiati in verticale su un tavolo o un piano di lavoro. Se si opta per il fissaggio a parete, posizionare il caricabatterie a portata di una presa elettrica, lontano da spigoli o altri ostacoli che potrebbero impedire il passaggio dell'aria. Utilizzare il retro del caricabatterie come modello per posizionare le viti di fissaggio alla parete. Fissare il caricabatterie in modo sicuro, utilizzando viti per cartongesso (acquistate separatamente) lunghe almeno 25,4 mm e con un diametro

della testa di 7-9 mm, inserite nel legno a una profondità ottimale, lasciando circa 5,5 mm della vite esposti. Allineare le fessure sul retro del caricabatterie con le viti a vista e inserirle fino in fondo nelle fessure.

Istruzioni per la pulizia del caricabatterie



AVVERTENZA: rischio di scossa elettrica. Prima di pulire il caricabatterie scollegarlo dalla presa di corrente CA. È possibile rimuovere lo sporco e il grasso dall'esterno del caricabatterie utilizzando un panno o uno spazzolino morbido non metallico. Non utilizzare acqua o soluzioni detergenti. Non lasciare che penetrino del liquido all'interno dell'elettrotensile e non immergere alcuno dei suoi componenti direttamente in un liquido.

Pacchi batteria

Istruzioni di sicurezza importanti per tutti i pacchi batteria

Al momento di ordinare pacchi batteria di ricambio, assicurarsi di indicare il numero di catalogo e la tensione corrispondente.

Al momento dell'acquisto il pacco batteria nella confezione non è completamente carico. Prima di utilizzare il pacco batteria e il caricabatterie leggere le istruzioni di sicurezza riportate di seguito, quindi seguire le procedure di carica descritte.

LEGGERE TUTTE LE ISTRUZIONI

- **Non caricare o utilizzare il pacco batteria in ambienti esposti al rischio di esplosione, ad esempio in presenza di liquidi, gas o polveri infiammabili.** L'inserimento o la rimozione del pacco batteria dal caricabatterie potrebbe incendiare le polveri o i fumi.
- **Non inserire il pacco batteria nel caricabatterie a forza. Non modificare il pacco batteria in modo da farlo entrare in un caricabatterie non compatibile, perché il pacco batteria potrebbe rompersi e provocare gravi lesioni personali.**
- Caricare i pacchi batteria esclusivamente con caricabatterie STANLEY FATMAX.
- **NON spruzzare o immergere in acqua o in altri liquidi.**
- **Non conservare né utilizzare l'elettrotensile e il pacco batteria in ambienti in cui la temperatura raggiunga o superi i 40 °C (104 °F), come capannoni o strutture metalliche esterni in estate.**
- **Non bruciare il pacco batteria anche se è seriamente danneggiato o è completamente esausto.** Il pacco batteria può esplodere se gettato nel fuoco. La combustione dei pacchi batteria agli ioni di litio genera fumi e materiali tossici.
- **Se il contenuto della batteria viene a contatto con la pelle, lavare immediatamente con sapone delicato e acqua.** Se il liquido della batteria dovesse raggiungere gli occhi, sciacquare con acqua ad occhi aperti per 15 minuti o fino a quando cesserà l'irritazione. Se dovesse essere necessario ricorrere a cure mediche, l'elettrolito della batteria è composto da una miscela di carbonati organici liquidi e di sali di litio.
- **Il contenuto delle celle della batteria aperta può causare irritazione alle vie respiratorie.** Far circolare aria fresca. Se il sintomo persiste, rivolgersi a un medico.



AVVERTENZA: pericolo di ustioni. Il liquido della batteria può essere infiammabile se esposto a una scintilla o fiamma.



AVVERTENZA: non tentare mai di aprire il pacco batteria per alcun motivo. Se l'involucro del pacco batteria è lesionato o danneggiato, non inserirlo nel caricabatterie. Non schiacciare, far cadere o danneggiare il pacco batteria. Non utilizzare un pacco batteria o un caricabatterie che abbia subito un forte colpo, sia caduta, sia stato travolto o danneggiato in qualche modo (per esempio forato con un chiodo, battuto con un martello, calpestato). Potrebbe verificarsi una scossa elettrica o una folgorazione. I pacchi batteria danneggiati dovrebbero essere inviati al centro assistenza per il riciclaggio.



AVVERTENZA: pericolo d'incendio. Non conservare o trasportare il pacco batteria in modo tale che degli oggetti metallici possano entrare a contatto con i terminali esposti. Ad esempio, non mettere il pacco batteria all'interno di grembiuli, tasche, cassette degli attrezzi, scatole kit prodotto, cassette, ecc., insieme a chiodi, viti, chiavi, ecc.



ATTENZIONE: quando non viene usato, appoggiare l'apparecchio sul fianco su una superficie stabile, dove non vi sia rischio di inciampare o di cadere. Alcuni utensili con batterie di grandi dimensioni possono rimanere in piedi poggiando sulla batteria, ma potrebbero cadere facilmente.

Trasporto



AVVERTENZA: pericolo d'incendio. Il trasporto delle batterie può causare incendi se i terminali della batteria entrano inavvertitamente a contatto con materiali conduttivi. Durante il trasporto delle batterie, assicurarsi che i terminali della batteria siano protetti e ben isolati da materiali che potrebbero entrare in contatto con essi e causare un corto circuito.

NOTA: queste luci sono intese per l'illuminazione della superficie di lavoro immediata e non devono essere usate come torcia.

Le batterie STANLEY FATMAX sono conformi a tutti i regolamenti applicabili relativi alla spedizione, secondo quanto previsto dalle norme giuridiche e dagli standard di settore vigenti, che comprendono le Raccomandazioni relative al trasporto di merci pericolose dell'ONU, il Regolamento sulle merci pericolose dell'Associazione di Trasporto Aereo (IATA), il Codice marittimo internazionale per il trasporto delle merci pericolose (IMDG) e l'Accordo europeo concernente il trasporto stradale internazionale di merci pericolose (ADR). Le celle e le batterie agli ioni di litio sono state collaudate in base alla Sezione 38.3 del Manuale delle prove e dei criteri nell'ambito delle Raccomandazioni relative al trasporto di merci pericolose dell'ONU.

Nella maggior parte dei casi, la spedizione di un pacco batteria STANLEY FATMAX sarà esente dalla classificazione nella categoria di Materiale pericoloso di Classe 9 soggetto a piena regolamentazione. In generale, solo una batteria agli ioni di litio di classe superiore a 100 wattore (Wh) richiederà una spedizione

di materiale di Classe 9 completamente regolamentato. Tutte le batterie agli ioni di litio hanno la classificazione energetica (Wh) contrassegnata sul pacco. Inoltre, per via della complessità delle normative, STANLEY FATMAX sconsiglia la spedizione aerea di pacchi batteria agli ioni di litio, a prescindere dalla loro classificazione energetica. Gli elettrodomestici dotati di batteria (kit combo) possono essere spediti per via aerea purché la classificazione energetica della batteria non superi 100 Wh. A prescindere che una spedizione sia considerata esente o soggetta a piena regolamentazione, è responsabilità dei trasportatori consultare le ultime normative concernenti i requisiti di imballaggio/etichettatura/contrassegno e documentazione.

Le informazioni contenute in questa sezione sono fornite in buona fede e si ritengono accurate al momento della creazione del documento, tuttavia, non viene fornita alcuna garanzia implicita o esplicita. È responsabilità dell'acquirente assicurarsi che le proprie attività siano conformi alle normative in vigore.

Istruzioni per la conservazione

1. Il posto migliore per riporre l'apparecchio è un luogo fresco e asciutto, non illuminato direttamente dal sole e protetto da eccessive temperature calde o fredde. Per garantire prestazioni e durata ottimali delle batterie conservare i pacchi batteria a temperatura ambiente quando non vengono usati.
2. Per la conservazione nel lungo periodo, si raccomanda di riporre i pacchi batteria completamente carichi in un luogo fresco e asciutto fuori dalle caricabatterie per risultati ottimali.

NOTA: i pacchi batteria non devono essere conservati completamente scarichi. Il pacco batteria deve essere ricaricato prima dell'uso.

Etichette sul caricabatterie e sul pacco batteria

Oltre ai simboli utilizzati in questo manuale, le etichette sul caricabatteria e il pacco batteria riportano i seguenti pittogrammi:



Leggere il manuale d'istruzioni prima dell'uso.



Per conoscere la durata di carica, vedere la sezione "**Dati tecnici**".



Non sondare con oggetti conduttivi.



Non caricare pacchi batteria danneggiati.



Non esporre all'acqua.



Fare sostituire immediatamente i cavi di alimentazione difettosi.



Caricare solo a temperature comprese tra 4 °C e 40 °C.



Solo per uso in ambienti chiusi.



Smaltire il pacco batteria con la dovuta attenzione per l'ambiente.



Caricare i pacchi batteria STANLEY FATMAX soltanto con caricabatteria STANLEY FATMAX designati. Caricare pacchi batteria diversi dalle batterie STANLEY FATMAX designate con un caricabatteria STANLEY FATMAX potrebbe farli incendiare o provocare altre situazioni pericolose.



Non bruciare il pacco batteria.

Tipo di batteria

Il modello SFMCCS630 funziona con una batteria da 18 volt. È possibile usare questi pacchi batteria: SFMCB202, SFMCB204, SFMCB206. Per maggiori informazioni consultare la sezione "**Dati tecnici**".

Contenuto della confezione

La confezione contiene:

- 1 Motosega
 - 1 Fodero
 - 1 Barra 30 cm
 - 1 Catena 30 cm
 - 1 Manuale di istruzioni
 - 1 Pacco batteria agli ioni di litio
 - 1 Caricabatterie per pacchi batteria agli ioni di litio
- *Verificare se sono presenti eventuali danni all'elettrodomestico, ai componenti o agli accessori che possano essere avvenuti durante il trasporto.*
 - *Prima di utilizzare il prodotto, prendersi il tempo per leggere e comprendere a fondo questo manuale.*

Riferimenti sull'utensile

Sull'elettrodomestico sono riportati i seguenti pittogrammi:



Leggere il manuale d'istruzioni prima dell'uso.



Utilizzare dispositivi di protezione per l'udito.



Indossare occhiali di protezione.



Indossare una maschera anti-polvere.



Non esporre alla pioggia.



Il contatto con la punta può far sì che la barra di guida si sposti improvvisamente verso l'alto e verso il basso, il che può provocare gravi lesioni.



È necessario evitare qualsiasi contatto della punta della barra di guida con qualsiasi oggetto.



Direzione di rotazione della catena.



Utilizzare la motosega sempre con due mani.



Spegnere l'elettrotensile. Prima di eseguire qualsiasi intervento di manutenzione sull'elettrotensile, estrarre la batteria dall'utensile.



Potenza sonora garantita ai sensi della Direttiva 2000/14/CE.

Posizione codice data

Il codice data, che comprende anche l'anno di fabbricazione, è stampato all'interno dell'alloggiamento.

Esempio:

2019 XX XX

Anno di fabbricazione

Descrizione (Fig. A)



AVVERTENZA: non modificare mai l'elettrotensile né alcuna sua parte. Ne potrebbero derivare danni materiali o lesioni alle persone.

- | | |
|---|---|
| 1 Interruttore di accensione/ spegnimento | 8 Pomello di bloccaggio regolazione della barra |
| 2 Levetta di blocco di sicurezza | 9 Pomello di tensionamento della catena |
| 3 Freno della catena / Protezione anteriore per le mani | 10 Indicatore del livello olio |
| 4 Barra di guida | 11 Fodero della barra di guida |
| 5 Catena della sega | 12 Impugnatura posteriore |
| 6 Copri rocchetto | 13 Impugnatura anteriore |
| 7 Livella a bolla d'aria | 14 Batteria |
| | 15 Pulsante di rilascio batteria |
| | 16 Tappo olio |

Uso previsto

Questa motosega STANLEY FATMAX SFMCCS630 è ideale per applicazioni di potatura e taglio di ceppi fino a 26 cm in diametro.

NON utilizzare in ambienti umidi o in presenza di liquidi infiammabili o gas.

Questa motosega è un elettrotensile professionale.

NON consentire ai bambini di entrare in contatto con l'utensile. L'uso di questo elettrotensile da parte di persone inesperte deve avvenire sotto sorveglianza.

- Questo prodotto non è destinato all'uso da parte di persone (compresi i bambini) con capacità fisiche, sensoriali o mentali ridotte, o prive di esperienza e conoscenza, a meno che non siano sottoposte sorveglianza o abbiano ottenuto istruzioni riguardo all'uso dell'utensile da parte di una

persona responsabile della loro sicurezza. I bambini non devono mai essere lasciati da soli con questo prodotto.

ASSEMBLAGGIO E REGOLAZIONE



AVVERTENZA: per ridurre il rischio di gravi lesioni personali, spegnere l'elettrotensile e staccare la batteria prima di eseguire qualsiasi regolazione o rimozione/installazione di dotazioni o accessori. Un avvio accidentale potrebbe provocare lesioni a persone.



AVVERTENZA: utilizzare esclusivamente pacchi batteria e caricabatterie STANLEY FATMAX originali.

Inserimento e rimozione del pacco batteria dall'elettrotensile (Fig. B)

NOTA: assicurarsi che il pacco batteria **14** sia completamente carico.

Installazione del pacco batteria all'interno dell'elettrotensile

- Allineare il pacco batteria **14** alle guide all'interno dell'elettrotensile (Fig. B).
- Farlo scorrere nell'utensile finché il pacco batteria non è saldamente alloggiato e assicurarsi di sentire lo scatto della chiusura.

Rimozione della batteria dall'elettrotensile

- Premere il pulsante di rilascio della batteria **15** ed estrarre la batteria dall'impugnatura (Fig. B) dell'utensile.
- Inserire il pacco batteria nel caricabatterie, come descritto nella sezione relativa ai caricabatterie di questo manuale.

Pacchi batteria con indicatore di carica (Fig. B)

Alcuni pacchi batteria STANLEY FATMAX comprendono un indicatore del livello di carica, costituito da tre spie a LED verdi che si illuminano mostrando il livello di carica residua della batteria.

Per azionare l'indicatore di carica, premere e tenere premuto il relativo pulsante **17**. Una combinazione di tre spie a LED verdi si illumina per mostrare il livello di carica residua. Quando il livello di carica nella batteria scende al di sotto del limite utilizzabile, le spie dell'indicatore non si illuminano e sarà necessario ricaricare la batteria.

NOTA: l'indicatore di carica fornisce solo un'indicazione del livello di carica residua del pacco batteria. Non indica la funzionalità dell'elettrotensile ed è soggetto a variazioni in base ai componenti del prodotto, alla temperatura e all'applicazione dell'utente finale.

ASSEMBLAGGIO

Installazione della barra di guida e della catena della sega (Fig. A, C-E)



ATTENZIONE: catena affilata. Indossare sempre guanti di protezione per l'installazione e la rimozione della catena. La catena è affilata e può causare ferite da taglio anche da ferma.



AVVERTENZA: catena mobile e affilata. Per prevenire delle operazioni fortuite, fare in modo che la batteria sia rimossa dall'utensile prima di eseguire le seguenti operazioni. In caso contrario si potrebbero subire o causare lesioni gravi.

Se la catena della sega **5** e la barra di guida **4** sono confezionate separatamente nel cartone, la catena deve essere fissata alla barra e deve essere fissata al corpo dell'utensile.

1. Appoggiare la sega su di una superficie piana e ferma.
2. Muovere verso l'alto la leva di bloccaggio e ruotare il pomello di bloccaggio regolazione barra **8** in senso antiorario, come mostrato nella Figura C, per rimuovere il copri rocchetto **6**.
3. Indossando i guanti di protezione, afferrare la catena della sega **5** e avvolgerci intorno la barra di guida **4**, accertandosi che i denti sono rivolti nella direzione corretta (vedere la Figura D)
4. Accertarsi che la catena sia inserita correttamente nella sede attorno all'intera barra di guida.
5. Posizionare la catena della sega attorno al rocchetto **18**. Durante l'allineamento della sede sulla barra di guida con il perno di tensionamento della catena **20** e la vite **19** sulla base dell'utensile come da Figura E.
6. Una volta in sede, mantenere la barra ferma e sostituire il copri rocchetto **6**. Fare in modo che il foro della vite di montaggio senza utensili sia allineato con la vite **19** nel corpo principale. Spostare verso l'alto la leva di bloccaggio e ruotare il pomello di bloccaggio regolazione guida **8** in senso orario fino a quando non si innesta, poi allentare il pomello di un giro pieno, affinché la catena della sega possa essere tensionata adeguatamente.
7. Ruotare il pomello di tensionamento della catena **9** in senso orario per aumentare la tensione come illustrato nella Figura E. Fare in modo che la catena della sega **5** aderisca attorno alla barra di guida **4**. Serrare il pomello di bloccaggio regolazione della barra fino a quando non si innesta. La barra è sicura dopo tre clic udibili distintamente. Non è necessario serrare ulteriormente.

Regolazione della tensione della catena

(Fig. A, F)



ATTENZIONE: catena affilata. Indossare sempre guanti di protezione per l'installazione e la rimozione della catena. La catena è affilata e può causare ferite da taglio anche da ferma.



AVVERTENZA: catena mobile e affilata. Per prevenire delle operazioni fortuite, fare in modo che la batteria sia rimossa dall'utensile prima di eseguire le seguenti operazioni. In caso contrario si potrebbero subire o causare lesioni gravi.

1. Con la sega appoggiata su una superficie piana e stabile, verificare il tensionamento della catena della sega **5**. Il tensionamento è corretto quando la catena rimbalza all'indietro dopo essere stata spostata di 3 mm dalla barra di guida **4** con una leggera pressione di indice e pollice come illustrato nella Figura F. Non deve essere presente alcun

"cedimento" tra la barra di guida e la catena sul lato inferiore, come illustrato nella Figura F.

2. Per regolare la tensione della catena, spostare verso l'alto il fermo di bloccaggio e ruotare il pomello di bloccaggio regolazione della barra **8** in senso antiorario di un giro pieno. Ruotare il pomello di tensionamento catena **9** in senso orario fino a quando il tensionamento della catena non è corretto come da indicazioni di cui sopra.
3. Non tendere eccessivamente la catena: ciò causa un logorio eccessivo e abbrevia la vita della barra di guida e della catena stessa.
4. Una volta che il tensionamento della catena è corretto, serrare in modo sicuro il pomello di bloccaggio regolazione della barra.

NOTA: il pomello di bloccaggio regolazione della barra è dotato di sistema di serraggio di arresto. Il copri rocchetto è sicuro dopo tre clic udibili distintamente. Non è necessario serrare ulteriormente.

5. Quando la catena è nuova, controllarne spesso la tensione (dopo avere rimosso la batteria) durante le prime due ore d'uso, in quanto le catene nuove cedono leggermente.

Sostituzione della catena della sega

(Fig. A, G)



ATTENZIONE: catena affilata. Indossare sempre guanti di protezione per l'installazione e la rimozione della catena. La catena è affilata e può causare ferite da taglio anche da ferma.



AVVERTENZA: catena mobile e affilata. Per prevenire delle operazioni fortuite, fare in modo che la batteria sia rimossa dall'utensile prima di eseguire le seguenti operazioni. In caso contrario si potrebbero subire o causare lesioni gravi.

1. Spostare verso l'alto il fermo di bloccaggio e ruotare il pomello di bloccaggio regolazione della barra **8** in senso antiorario per rilasciare il tensionamento della catena.
2. Rimuovere il copri rocchetto **6** come descritto nella sezione **Installazione della barra di guida e della catena della sega**.
3. Sollevare la catena della sega **5** usurata dal solco nella barra di guida **4**.
4. Collocare la nuova catena nella sede della barra di guida, verificando che i denti della sega siano rivolti nella direzione giusta; a tal fine allineare la freccia sulla catena al disegno sul copri-rocchetto **6** come da Figura G.
5. Attenersi alle istruzioni per **Installazione della barra di guida e della catena della sega**.

La catena e la barra di ricambio sono disponibili presso il centro assistenza STANLEY FATMAX a voi più vicino.

- SFMCCS630 richiede una catena di ricambio n. STZCS230, codice ricambio N580237. Barra di ricambio di 30 cm n. STZCS1230, codice ricambio N727097.

Lubrificazione della catena e della barra di guida (Fig. H)

Sistema di lubrificazione automatico

Questa motosega è provvista di un sistema di lubrificazione automatico che mantiene la catena e la barra di guida costantemente lubrificate. L'indicatore livello olio **10** mostra il livello dell'olio nella motosega. Se il livello dell'olio è inferiore a un quarto pieno, rimuovere la batteria dalla motosega e rabboccare con il tipo di olio corretto. riempire sempre il serbatoio dell'olio una volta concluse le operazioni di taglio.

NOTA: utilizzare olio lubrificante di alta qualità per la barra di guida e la catena, per assicurare un'adeguata lubrificazione di entrambe. In alternativa è possibile utilizzare un olio motore senza additivi detergenti SAE30. Quando si esegue la potatura di alberi si raccomanda l'utilizzo di un olio per la barra di guida e la catena a base vegetale. Non è opportuno utilizzare oli minerali, poiché potrebbero danneggiare gli alberi. Non utilizzare mai olio esausto od olio molto denso, che potrebbe danneggiare la motosega.

Riempimento del serbatoio di olio

1. Spostare verso il basso la leva di bloccaggio e svitare in senso antiorario un quarto di giro, poi rimuovere il tappo dell'olio **16**. Riempire il serbatoio con l'olio per barre e catene di seghe raccomandato fino al raggiungimento dell'indicatore livello olio **10**.
2. Riapplicare il tappo dell'olio e serrare in senso orario di un quarto di giro. Spostare verso l'alto la leva di bloccaggio sulla sua posizione di bloccaggio.
3. Spegnerne periodicamente la motosega e controllare l'indicatore del livello dell'olio per fare in modo che la barra di guida e la catena siano adeguatamente lubrificate.

Trasporto della motosega (Fig. A, I)

1. Durante il trasporto della sega rimuovere sempre la batteria dall'elettrotensile e coprire la barra di guida **4** con il fodero **11** (Figura I).
2. Inserire il freno della catena premendo in avanti il freno della catena / protezione anteriore per le mani **3**.

FUNZIONAMENTO

Istruzioni per l'uso

 **AVVERTENZA:** attenersi sempre alle istruzioni di sicurezza e alle normative in vigore.

 **AVVERTENZA:** per ridurre il rischio di gravi lesioni personali, spegnere l'elettrotensile e staccare la batteria prima di eseguire qualsiasi regolazione o rimozione/installazione di dotazioni o accessori. Un avvio accidentale potrebbe provocare lesioni a persone.

Corretto posizionamento delle mani (Fig. A, J)

 **AVVERTENZA:** per ridurre il rischio di gravi lesioni personali, tenere **SEMPRE** le mani nella posizione corretta, come illustrato.

 **AVVERTENZA:** per ridurre il rischio di gravi lesioni personali, mantenere **SEMPRE** una presa sicura per prevenire reazioni improvvise.

La posizione corretta delle mani richiede la mano sinistra sull'impugnatura anteriore **13**, e la mano destra sull'impugnatura posteriore **12**.

Uso della motosega (Fig. A)

 **AVVERTENZA:** leggere e comprendere tutte le istruzioni. La mancata osservanza delle istruzioni seguenti può dar luogo a scossa elettrica, incendio e/o lesioni personali gravi.

- Protezione contro il contraccolpo che può causare gravi lesioni o la morte. Vedi Importanti istruzioni di sicurezza **Protezione contro i contraccolpi**, per evitare il rischio di contraccolpo.
- Non sporgersi troppo. Non tagliare sopra l'altezza del petto. Fare in modo la posizione dell'utente è stabile. Tenere le gambe divaricate. Suddividere il proprio peso in modo uniforme su entrambi i piedi.
- Utilizzare una presa sicura con la mano sinistra sull'impugnatura anteriore **13** e la mano destra sull'impugnatura posteriore **12** in modo che il proprio corpo si trovi alla sinistra della barra di guida.
- Non afferrare la motosega dalla protezione anteriore per le mani/dal freno della catena **3**. Mantenere il gomito del braccio sinistro bloccato, affinché il braccio sinistro sia teso per sostenere il contraccolpo.

 **AVVERTENZA:** Non utilizzare mai una presa incrociata (mano sinistra sull'impugnatura posteriore e mano destra sull'impugnatura anteriore).

 **AVVERTENZA:** non permettere mai che alcuna parte del proprio corpo si trovi allineata con la barra di guida **4** quando viene utilizzata la motosega.

- Non utilizzare mai la motosega dopo essere saliti su un albero o se ci si trova in una posizione scomoda, su una scala a pioli oppure su un'altra superficie instabile. Si potrebbe perdere il controllo della motosega con conseguenti gravi lesioni personali.
- Mantenere la motosega in funzione alla massima velocità durante tutto il periodo di taglio.
- Consentire alla motosega di eseguire il taglio. Esercitare solamente una leggera pressione. Non premere la motosega fino al termine del taglio.

 **AVVERTENZA:** inserire il freno della catena e rimuovere la batteria quando la motosega non viene utilizzata.

Interruttore di accensione/spengimento (Fig. L)

Essere saldamente in posizione eretta e afferrare la motosega in modo sicuro con entrambe le mani con il pollice e le altre dita attorno alle impugnature.

Per mettere in funzione l'utensile, accertarsi che il freno della catena non sia inserito. Fare scorrere la levetta di blocco di sicurezza **2**, illustrata nella Figura L, e premere il grilletto di

azionamento 1. Una volta che l'unità è in funzione, è possibile rilasciare la levetta di blocco di sicurezza.

Al fine di mantenere l'unità in funzione, occorre tenere premuto il grilletto di azionamento. Per spegnere l'unità, rilasciare il grilletto.

NOTA: se viene esercitata una forza eccessiva durante il taglio, la motosega si spegnerà. Per riavviare la motosega, rilasciare prima il grilletto di azionamento 1. Avviare di nuovo il taglio, esercitando meno forza. Consentire alla motosega di eseguire il taglio per noi.

AVVERTENZA: Non tentare mai di bloccare l'interruttore in posizione ON.

Impostazione del freno della catena (Fig. K)

La propria motosega è dotata di un sistema di frenatura della catena motore che arresterà rapidamente la catena in caso di contraccolpo.

1. Estrarre la batteria dall'elettrotensile.
2. Per inserire il freno della catena, premere il freno della catena / la protezione anteriore per le mani 3 in avanti fino all'innesto dello stesso.
3. Tirare il freno della sega / la protezione anteriore delle mani 3 verso l'impugnatura anteriore 13 nella posizione "impostazione", come mostra la Figura K.
4. Ora l'utensile è pronto per essere adoperato.

NOTA: in caso di contraccolpi, la mano sinistra viene a contatto della protezione anteriore e la spinge in avanti, verso il pezzo su cui si sta lavorando. Ciò arresta l'utensile.

Prova del freno della catena (Fig. A)

Testare il freno della catena prima di qualsiasi utilizzo per fare in modo che funzioni correttamente.

1. Appoggiare l'utensile su di una superficie piana e ferma. Fare in modo che la catena della sega 5 sia chiaramente sollevata dal terreno.
2. Tenere l'utensile saldamente con entrambe le mani e mettere in funzione la sega.
3. Girare la mano sinistra in avanti, attorno all'impugnatura anteriore 13, in modo che il dorso della mano venga a contatto del freno della catena / protezione anteriore per le mani 3 e la spinga in avanti, verso il pezzo da tagliare. La motosega dovrebbe arrestarsi immediatamente.

NOTA: in caso la motosega non si arresti immediatamente, interrompere l'utilizzo dell'utensile e portarlo nel centro assistenza STANLEY FATMAX più vicino.

AVVERTENZA: fare in modo di impostare il freno della catena prima del taglio.

Livella a bolla d'aria

AVVERTENZA: non sbilanciarsi e non tagliare oltre l'altezza della spalla. Allineare le livelle a bolla d'aria prima di eseguire un taglio.

Ideale per il taglio orizzontale per garantire un taglio dritto e piatto per paletti per recinzioni, pontili o ringhiere.

1. Allineare entrambe le livelle a bolla d'aria 7.

2. Iniziare sempre un taglio con la catena alla massima velocità.
3. Posizionare il dente inferiore 22 della motosega dietro l'area del taglio iniziale.
4. Una volta che si è iniziato un taglio e creato un intaglio nel pezzo, non cambiare l'angolazione del taglio.

NOTA: la variazione dell'angolo causerà il piegamento della barra.

Tecniche di taglio comuni

(Fig. A, M, N, R, S, T, U)

Abbatimento

Il processo di tagliare un albero e farlo cadere. Accertarsi che la batteria sia pienamente carica prima di abbattere un albero, affinché si possa eseguire ciò con una sola carica. Non abbattere alberi in condizioni di forte vento.

AVVERTENZA: L'abbattimento può causare lesioni. Esso dovrebbe essere eseguito solamente da una persona addestrata in tal senso.

- Dovrebbe essere predisposta una pista di ritiro libera prima di eseguire il taglio. La pista di ritiro dovrebbe estendersi all'indietro e diagonalmente nella parte posteriore della linea di caduta prevista. (Figura R)

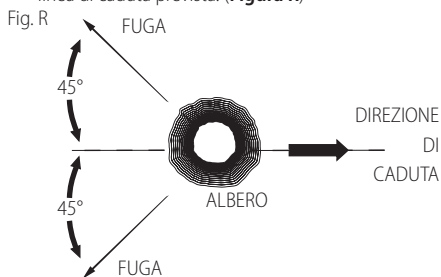

- Prima di iniziare l'abbattimento, considerare la pendenza naturale dell'albero, la posizione dei rami più grandi e la direzione del vento per valutare la direzione di caduta dell'albero. Tenere delle zeppe (in legno, plastica o alluminio) e una mazza pesante a portata di mano. Rimuovere sporco, massi, cortecce cadenti, chiodi, graffe e fili dall'albero nei punti, in cui devono essere effettuati i tagli.
- Rientranza d'intaglio - Eseguire una rientranza di 1/3 del diametro dell'albero, in perpendicolare rispetto alla direzione di caduta. Eseguire prima un intaglio inferiore orizzontale. Ciò permette di evitare che la catena della sega o la barra di guida si stringano quando viene effettuato il secondo intaglio (Figura S).
- Taglio di rovescio d'abbattimento - Il taglio finale in un'operazione d'abbattimento di un albero eseguito sul lato opposto dell'albero almeno 51 mm più in alto rispetto alla rientranza dell'intaglio. Mantenere il taglio di rovescio d'abbattimento in parallelo rispetto all'intaglio orizzontale. Eseguire il taglio di rovescio d'abbattimento in modo che vi sia legno sufficiente che agisca da cardine. Il legno di cardiera fa in modo che l'albero non ruoti e cada nella direzione errata. Non tagliare attraverso il cardine (Figura S).

- Man mano che il taglio d'abbattimento si avvicina al cardine, l'albero dovrebbe cominciare a cadere. Se c'è una possibilità che l'albero non cada nella direzione desiderata o che ruoti all'indietro serrando la catena della sega, smettere di tagliare prima di completare il taglio d'abbattimento e usare cunei per aprire il taglio e far cadere l'albero lungo la linea desiderata di caduta. Quando l'albero inizia a cadere, rimuovere la motosega dal taglio, arrestare il motore, appoggiare a terra la motosega, poi utilizzare la pista di ritiro pianificata. Prestare attenzione a rami in caduta dall'alto e ai propri piedi.

Fig. S

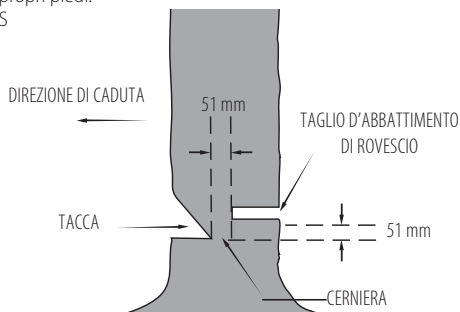

Rimozione di rami

Per rimuovere i rami di un albero abbattuto, lasciare i rami inferiori più grossi a sostenere il tronco in modo che sia sollevato da terra, e rimuovere i rami più piccoli con un solo taglio. I rami sotto tensione dovrebbero essere tagliati dal basso verso l'alto per evitare di bloccare la sega della catena come illustrato nella Figura M. Tagliare i rami dal lato opposto mantenendo il tronco dell'albero tra sé e la motosega. Non tagliare mai tenendo la motosega tra le gambe o a cavalcioni sul ramo da tagliare.

Taglio in opposizione

AVVERTENZA: si raccomanda agli utenti che utilizzano la sega per la prima volta di fare pratica di taglio su un cavalletto per segare legna.

Tagliare un albero abbattuto o un ceppo in direzione longitudinale. La procedura di taglio dipende dal sostegno che regge il ceppo. Quando possibile, fare uso di un cavalletto (Figura N).

- Iniziare sempre un taglio con la catena alla massima velocità.
- Posizionare il dente inferiore **22** della motosega dietro l'area del taglio iniziale come illustrato nella Figura T.
- Mettere in funzione la motosega, poi ruotare la catena e la barra in basso nell'albero, utilizzando il dente come cardine.
- Una volta che la catena della sega si trova ad un angolo di 45 gradi, livellare nuovamente la motosega e ripetere i passi fino a quando il taglio non è stato eseguito.
- Se l'albero viene supportato lungo tutta la linea, eseguire un taglio dall'alto (overbuck), ma evitare di tagliare la terra, poiché ciò la motosega perderà rapidamente l'affilatura.

Fig. T

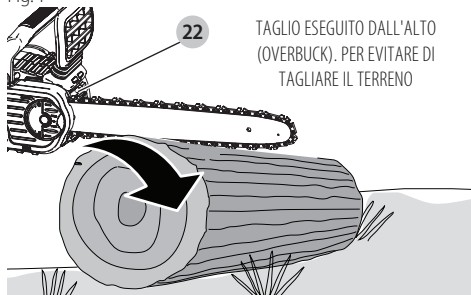

- **Figura U-** Quando il tronco è sorretto da un lato. Tagliare prima 1/3 del diametro da sotto (underbuck). Quindi eseguire il taglio finale tagliando in opposizione in modo da incastrare il primo taglio.

Fig. U

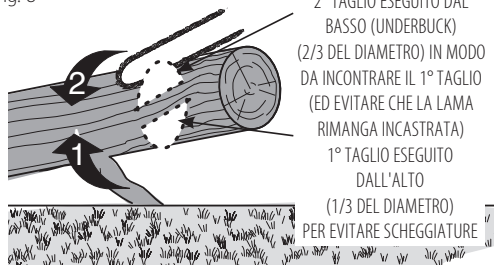

- **Figura V-** Ceppi sostenuti alle estremità. Prima tagliare un 1/3 dall'alto verso il basso (overbuck). Quindi eseguire il taglio finale tagliando i 2/3 inferiori per incontrare il primo taglio.

Fig. V



- Quando si esegue il taglio lungo un pendio, stare sempre sul lato più in alto rispetto al tronco. Quando si esegue il taglio, per mantenere il controllo completo, ridurre la pressione di taglio verso la fine dell'operazione senza lasciare andare la presa sulle impugnature della motosega. Non permettere alla catena di toccare il terreno. Dopo aver completato il taglio, aspettare che la catena si arresti prima di muoverla. Fermare sempre il motore prima di spostarsi da un albero ad un altro.

CURA E MANUTENZIONE

Per pulire l'utensile, utilizzare solamente sapone neutro e un panno umido. Non utilizzare solventi per pulire il corpo in plastica della sega. Non lasciare che penetri del liquido

all'interno dell'elettrotensile e non immergere alcuno dei suoi componenti direttamente in un liquido.

IMPORTANTE: per garantire la SICUREZZA e l'AFFIDABILITÀ del prodotto, le riparazioni, la manutenzione e le regolazioni devono sempre essere eseguite da centri di assistenza autorizzati STANLEY FATMAX, usando in ogni caso ricambi identici.

La manutenzione regolare garantisce la durata della motosega e le sue prestazioni.

Catena e barra

Dopo alcune ore di utilizzo, rimuovere il copri rocchetto, la barra e la catena e pulire a fondo utilizzando una spazzola a setole morbide. Fare in modo che il foro di lubrificazione sulla barra sia privo di detriti. Durante la sostituzione di catene non affilate con catene affilate sarebbe opportuno spostare la barra della catena dal basso verso l'alto.

Affilatura della catena della sega (Fig. O–Q)



ATTENZIONE: catena affilata. Indossare sempre guanti di protezione per l'installazione e la rimozione della catena. La catena è affilata e può causare ferite da taglio anche da ferma.



AVVERTENZA: catena mobile e affilata. Per prevenire delle operazioni fortuite, fare in modo che la batteria sia rimossa dall'utensile prima di eseguire le seguenti operazioni. In caso contrario si potrebbero subire o causare lesioni gravi.

NOTA: i taglienti perdono immediatamente il filo se toccano il terreno o un chiodo durante il taglio.

Per ottenere prestazioni ottimali, è importante mantenere affilati i denti della catena della motosega. Seguire queste utili raccomandazioni per l'affilatura appropriata della catena della sega:

1. Per ottenere i migliori risultati, utilizzare una lima da 4,5 mm e un supporto lima per affilare la catena. Ciò permetterà di mantenere sempre gli angoli affilati in modo corretto.
2. Posizionare il supporto della lima in posizione piatta su piastra superiore e limitatore di profondità del tagliente.
3. **Figura O-** Mantenere la linea d'angolo di levigatura corretta della piastra superiore **21** pari a 30° sulla guida di levigatura parallelamente alla catena (lima a 60° dalla catena vista dal lato).
4. Affilare prima i taglienti su un lato della catena. Levigare dall'interno di ciascun tagliente verso l'esterno. Girare poi la sega e ripetere le procedure (2,3,4) per i taglienti sull'altro lato della catena.

NOTA: utilizzare una lima piatta per levigare la parte superiore degli arieggiatori (porzione del collegamento catena di fronte al tagliente), affinché essi si trovino a circa 0,635 mm sotto le punte dei taglienti come da **Figura P**.

5. **Figura Q-** Mantenere la stessa lunghezza di tutti i taglienti.
6. Se la superficie cromata delle piastre superiori è danneggiata, levigare fino a far rimuovere il danneggiamento.



ATTENZIONE: Dopo la levigatura il tagliente è affilato, prestare particolare attenzione durante questa procedura.

NOTA: ad ogni affilatura della catena, la sua qualità di protezione da contraccolpi diminuisce un po' e deve essere prestata una particolare attenzione durante l'utilizzo. Si raccomanda di affilare la catena non più di quattro volte.

Accessori



AVVERTENZA: l'uso di accessori non raccomandati nel presente manuale può essere pericoloso.

La catena e la barra di ricambio sono disponibili presso il centro assistenza STANLEY FATMAX autorizzato di zona, Utilizzo solo con barra con contraccolpo ridotto e catena a basso contraccolpo.

Barre e catene disponibili per **SFMCCS630:**

- Barra: **30 cm** codice ricambio N727097
- Catena: **30 cm** codice ricambio N580237

Accessori opzionali



AVVERTENZA: poiché accessori diversi da quelli offerti da STANLEY FATMAX, non sono stati testati con questo prodotto, l'utilizzo di tali accessori potrebbe essere pericoloso. Per ridurre il rischio di lesioni personali, su questo prodotto vanno utilizzati solo gli accessori originali STANLEY FATMAX raccomandati.

Rivolgersi al proprio rivenditore per ulteriori informazioni sugli accessori più adatti.

Manutenzione

Questo elettrotensile STANLEY FATMAX è stato progettato per funzionare a lungo con una manutenzione minima. Prestazioni sempre soddisfacenti dipendono da una cura appropriata e da una pulizia regolare.



AVVERTENZA: per ridurre il rischio di gravi lesioni personali, spegnere l'elettrotensile e staccare la batteria prima di eseguire qualsiasi regolazione o rimozione/installazione di dotazioni o accessori. Un avvio accidentale potrebbe provocare lesioni a persone.

Il caricabatterie e il pacco batteria non sono parti riparabili.



Lubrificazione

Consultare la sezione "**Lubrificazione della catena e della barra di guida**" (Fig. H)



Pulizia



AVVERTENZA: soffiare via la polvere dall'alloggiamento principale con aria compressa asciutta, non appena vi sia sporco visibile all'interno e intorno alle prese d'aria di ventilazione. Quando si esegue questa procedura indossare occhiali di protezione e mascherine antipolvere omologati.



AVVERTENZA: non utilizzare solventi o altri prodotti chimici aggressivi per pulire le parti non metalliche dell'elettrotensile. Tali prodotti chimici possono indebolire i materiali utilizzati nelle parti suddette. Usare un panno inumidito solamente con acqua e sapone

delicato. Non lasciare che penetri del liquido all'interno dell'elettrotensile e non immergere alcuno dei suoi componenti direttamente in un liquido.

Protezione dell'ambiente



Raccolta differenziata. I prodotti e le batterie contrassegnati con questo simbolo non devono essere smaltiti insieme ai normali rifiuti domestici.

Prodotti e batterie contengono materiali che possono essere recuperati o riciclati, riducendo la richiesta di materie prime. Riciclare i prodotti e le batterie in base alle normative locali pertinenti. Ulteriori informazioni sono disponibili all'indirizzo www.2helpU.com.

Pacco batteria ricaricabile

Questo pacco batteria a lunga durata deve essere sostituito se non riesce a produrre energia a sufficienza per lavorazioni che prima venivano svolte con facilità. Al termine della durata di servizio, smaltirlo con la dovuta cura per il nostro ambiente:

- Lasciare scaricare completamente il pacco batteria, quindi rimuoverlo dall'apparecchio.
- Le celle delle batterie agli ioni di litio sono riciclabili. Consegnarle al rivenditore oppure a un centro di riciclaggio di zona. Le batterie raccolte saranno riciclate o smaltite in modo corretto.

Garanzia

Garanzia d 1 anno

Tutti gli elettrotensili STANLEY FATMAX includono 1 anno di garanzia come dotazione standard. Se entro 1 anno dalla data di acquisto il suo prodotto si rivelasse difettoso a causa di imperfezioni nei materiali o nella costruzione, STANLEY le garantisce la sostituzione o riparazione gratuita di tutte le parti difettose oppure, a nostra discrezione, la sostituzione gratuita dell'intero apparato.

Garanzia di 3 anni

Registrate il vostro elettrotensile STANLEY FATMAX entro 4 settimane dall'acquisto e qualificatevi per 2 anni di garanzia aggiuntivi. Se dopo la registrazione del suo elettrotensile il suo prodotto si rivelasse difettoso a causa di imperfezioni nei materiali o nella costruzione, STANLEY le garantisce la sostituzione o riparazione gratuita di tutte le parti difettose oppure, a nostra discrezione, la sostituzione gratuita dell'intero apparato.

RISOLUZIONE DEI PROBLEMI

Problema	Soluzione
L'unità non parte.	<ul style="list-style-type: none"> • Verificare che la batteria sia installata. • Verificare i requisiti di carica della batteria. • Verificare se il blocco è completamente premuto prima di muovere il grilletto principale.
L'unità si spegne durante l'uso.	<ul style="list-style-type: none"> • Caricare la batteria. • L'unità è stata forzata. Riavviare e applicare una forza inferiore.

Problema	Soluzione
La batteria non si carica.	<ul style="list-style-type: none"> • Inserire la batteria nel caricabatterie finché non si accende la spia di carica in corso rossa. Se la batteria è completamente scarica, caricarla fino a 8 ore. • Collegare il caricabatterie a una presa di corrente funzionante. Consultare Note importanti sul caricamento per ulteriori dettagli. • Verificare che vi sia corrente nella presa collegandovi un apparecchio. • Verificare che la presa di corrente non sia collegata a un interruttore della luce che interrompe l'alimentazione quando si spegne la luce. • Spostare il caricabatterie e l'unità in un ambiente con una temperatura superiore a 4,5 °C o inferiore a 40,5 °C.
Barra / Catena surriscaldata.	<ul style="list-style-type: none"> • Consultare la sezione "Regolazione del tensionamento della catena". • Consultare la sezione Lubrificazione catena.
La catena è allentata.	<ul style="list-style-type: none"> • Consultare la sezione "Regolazione del tensionamento della catena".
Qualità scadente del taglio.	<ul style="list-style-type: none"> • Consultare la sezione "Regolazione tensionamento catena". NOTA: Un tensionamento eccessivo comporta un'usura eccessiva e una riduzione della durata di vita della barra e della catena. Lubrificare prima di ciascun taglio. Consultare la sezione Sostituzione della catena della sega.
L'elettrotensile è in funzione, ma non esegue alcun taglio.	<ul style="list-style-type: none"> • La catena potrebbe essere installata all'incontrario. Consultare le sezioni per l'installazione e la rimozione della catena.
L'unità non lubrifica.	<ul style="list-style-type: none"> • Rabboccare il serbatoio d'olio. • Pulire la barra di guida, il rocchetto e il copri rocchetto. Consultare la sezione Cura e manutenzione.

30 CM 18V KETTINGZAAG SFMCCS630

Gefeliciteerd!

U hebt gekozen voor STANLEY FATMAX-gereedschap. Jaren van ervaring, grondige productontwikkeling en innovatie maken STANLEY FATMAX één van de meest betrouwbare partners van gebruikers van professioneel elektrisch gereedschap.

Technische gegevens

		SFMCCS630
Spanning	V_{DC}	18
Accutype		Li-Ion
Type		1
Lengte zwaard	cm	30
Maximale kettingsnelheid (onbelast)	m/s	7,7
Maximale lengte zaagsnede	cm	25
Olie-inhoud	ml	230
Gewicht (zonder accu)	kg	3,86
Geluidswaarden en vibratiewaarden (triax-vectorsom) volgens EN60745-2-13:		
L_{PA} (emissie geluidsdruk niveau)	dB (A)	86
L_{WA} (geluidsvermogen niveau)	dB (A)	98
K (onzekerheid voor het gegeven geluidsniveau)	dB (A)	1,6
Vibratie-emissiewaarde a_{h1} =		
	m/s^2	3,9
Onzekerheid K =		
	m/s^2	1,5

Het niveau van vibratie-emissie dat in dit informatieblad wordt gegeven, is gemeten in overeenstemming met een gestandaardiseerde test volgens EN60745 en hiermee kan het ene gereedschap met het andere worden vergeleken. Er kan een eerste beoordeling van blootstelling mee worden uitgevoerd.

WAARSCHUWING: *Het verklaarde vibratie-emissieniveau geldt voor de hoofdtoepassingen van het gereedschap. Als het gereedschap echter voor andere toepassingen wordt gebruikt, dan wel met andere accessoires of slecht wordt onderhouden, kan de vibratie-emissie verschillen. Dit kan het blootstellingsniveau aanzienlijk verhogen gedurende de totale werkperiode.*

En inschatting van het blootstellingsniveau aan vibratie dient ook te worden overwogen wanneer het gereedschap wordt uitgeschakeld of als het aan staat maar geen daadwerkelijke werkzaamheden uitvoert. Dit kan het blootstellingsniveau gedurende de totale werkperiode aanzienlijk verlagen.

Stel vast of er aanvullende veiligheidsmaatregelen zijn ter bescherming van de gebruiker tegen de effecten van trilling, zoals: het onderhouden van gereedschap en de accessoires, de handen warm houden en de organisatie van werkpatronen.

Accucat. #	Uitgangsspanning	Lader SFMCB12
SFMCB202	18	X
SFMCB204	18	X
SFMCB206	18	X

"X" geeft aan dat de accu geschikt is voor die bepaalde lader. Lees de instructiehandleiding voor meer specifieke informatie.

EG-conformiteitsverklaring

Machinerichtlijn



18V Kettingzaag SFMCCS630

STANLEY FATMAX verklaart dat de producten die worden beschreven onder **Technische gegevens** voldoen aan: 2006/42/EC, EN60745-1:2009+A11:2010, EN60745-2-13:2009+A1:2010.

2000/14/EG, Bijlage V DEKRA Certification B.V., Meander 1051 / Postbus 5185 6825 MJ ARNHEM / 6802 ED

ARNHEM
Nederland

Aangemelde instantie ID-nr.: 0344

L_{PA} (gemeten geluidsdruk) 86 dB(A)
onzekerheid K = 1,6 dB(A)

L_{WA} (gegarandeerd geluidsvermogen) 100 dB(A)

Deze producten voldoen tevens aan richtlijn 2014/30/EU en 2011/65/EU. Neem voor meer informatie contact op met STANLEY FATMAX op het volgende adres of kijk op de achterzijde van de handleiding.

De ondergetekende is verantwoordelijk voor de samenstelling van het technische bestand en legt deze verklaring af namens STANLEY FATMAX.

A. P. Smith
Technical Director
STANLEY FATMAX Europe, Egide Walschaertsstraat 14-18,
2800 Mechelen, België
2019-10-11



WAARSCHUWING: *Beperk het risico van letsel, lees de instructiehandleiding.*

Definitie: Veiligheidsrichtlijnen

De onderstaande definitie beschrijven het veiligheidsniveau voor ieder signaleringswoord. Lees de gebruiksaanwijzing a.u.b. zorgvuldig door en let op deze symbolen.

 **GEVAAR:** Geeft een dreigend gevaar aan dat, als het niet wordt voorkomen, leidt tot een ongeval met dodelijke afloop of ernstig letsel.

 **WAARSCHUWING:** Geeft een mogelijk gevaar aan dat, als het niet wordt voorkomen, **zou kunnen** leiden tot een ongeval met dodelijke afloop of ernstig letsel.

 **VOORZICHTIG:** Geeft een mogelijk gevaarlijke situatie aan die, als het niet wordt **kan** leiden tot **licht tot middelzwaar letsel**.

KENNISGEVING: Geeft een handeling aan **waarbij zich geen persoonlijk letsel voordoet** maar die, als deze niet wordt voorkomen, **kan** leiden tot **materiële schade**.

 Wijst op het gevaar voor elektrische schok.

 Wijst op brandgevaar.

Algemene veiligheidswaarschuwingen voor elektrisch gereedschap

 **WAARSCHUWING:** Lees alle veiligheidswaarschuwingen en alle instructies. Het niet opvolgen van de waarschuwingen en instructies kan leiden tot een elektrische schok, brand en/of ernstig persoonlijk letsel.

BEWAAR ALLE WAARSCHUWINGEN EN INSTRUCTIES ZODAT U DEZE LATER OOK KUNT RAADPLEGEN

De term "elektrisch gereedschap" in de waarschuwingen verwijst naar uw (met een snoer) op de netspanning aangesloten elektrisch gereedschap of naar uw (snoerloos) elektrisch gereedschap met een accu.

1) Veiligheid op de werkplek

- Houd het werkgebied schoon en goed verlicht.**
Op rommelige of donkere plekken kunnen gemakkelijk ongelukken gebeuren.
- Bedien elektrisch gereedschap niet in een explosieve omgeving, zoals in de nabijheid van ontvlambare vloeistoffen, gassen of stof.** Elektrisch gereedschap veroorzaakt vonken die het stof of de dampen kunnen doen ontbranden.
- Houd kinderen en omstanders op een afstand wanneer u elektrisch gereedschap bedient.**
Als u wordt afgeleid, kunt u de controle over het gereedschap verliezen.

2) Elektrische veiligheid

- Stekkers van elektrisch gereedschap moeten in het stopcontact passen. Pas de stekker nooit op enigerlei wijze aan. Gebruik geen adapterstekkers met geaard elektrisch gereedschap.** Niet-aangepaste stekkers en passende contactdozen verminderen het risico van een elektrische schok.
- Vermijd lichamelijk contact met geaarde oppervlakken zoals buizen, radiatoren, fornuizen en koelkasten.** Er bestaat een verhoogd risico op een elektrische schok als uw lichaam geaard is.

- Stel elektrisch gereedschap niet bloot aan regen of natte omstandigheden.** Als er water elektrisch gereedschap binnendringt, verhoogt dit het risico van een elektrische schok.
- Behandel het netsnoer voorzichtig. Draag het elektrisch gereedschap nooit aan het snoer, trek het gereedschap nooit aan het snoer naar u toe, en trek de stekker nooit aan het snoer uit het stopcontact.** Houd het snoer uit de buurt van warmte, olie, scherpe randen of bewegende onderdelen.
Beschadigde snoeren of snoeren die in de war zijn geraakt, verhogen het risico van een elektrische schok.
- Gebruik, wanneer u elektrisch gereedschap buitenshuis gebruikt, een verlengsnoer dat geschikt is voor gebruik buitenshuis.** Het gebruik van een verlengsnoer dat geschikt is voor werken buitenshuis, vermindert het risico van een elektrische schok.
- Als het werken met elektrisch gereedschap op een vochtige locatie onvermijdelijk is, zorg er dan voor dat de stroomvoorziening beveiligd is met een aardlekschakelaar.** Het gebruik van een aardlekschakelaar vermindert het risico van een elektrische schok.

3) Persoonlijke veiligheid

- Blijf alert, kijk wat u doet en gebruik uw gezond verstand wanneer u met elektrisch gereedschap werkt. Gebruik het gereedschap niet wanneer u vermoeid bent of onder invloed van drugs, alcohol of medicatie.** Een moment van onoplettendheid tijdens het bedienen van elektrisch gereedschap kan leiden tot ernstig persoonlijk letsel.
- Draag persoonlijke beschermende kleding. Draag altijd oogbescherming.** Beschermende uitrusting, zoals een stofmasker, antislip veiligheidsschoenen, een helm, of gehoorbescherming, gebruikt in de juiste omstandigheden, zal het risico van persoonlijk letsel verminderen.
- Zorg ervoor dat het gereedschap niet per ongeluk kan worden gestart. Controleer dat de schakelaar in de stand Uit (Off) staat voordat u het gereedschap aansluit op de stroombron en/of de accu plaatst en voordat u het gereedschap oppakt en draagt.** Het dragen van elektrisch gereedschap met uw vinger op de schakelaar of het van stroom voorzien van elektrisch gereedschap waarvan de schakelaar in de stand Aan staat, kan gemakkelijk leiden tot ongelukken.
- Verwijder alle stelsleutels of moersleutels voordat u het elektrisch gereedschap inschakelt.** Een steeksleutel of stelsleutel die in een ronddraaiend onderdeel van het elektrisch gereedschap is achtergebleven, kan persoonlijk letsel veroorzaken.
- Reik niet buiten uw macht. Blijf te allen tijde stevig in evenwicht en met beide voeten op de grond staan.** Dit zorgt voor betere controle van het elektrisch gereedschap in onverwachte situaties.

- f) **Draag de juiste kleding. Draag geen loszittende kleding of sieraden. Houd uw haar, kleding en handschoenen uit de buurt van bewegende onderdelen.** Loszittende kleding, sieraden of lang haar kunnen door bewegende delen worden gegrepen.
- g) **Als er in apparaten wordt voorzien voor het aansluiten van apparatuur voor stofafzuiging of het opvangen van stof, zorg er dan voor dat deze goed wordt aangesloten en gebruikt.** Het gebruik van stofafzuiging kan aan stof gerelateerde gevaren verminderen.

4) Gebruik en verzorging van elektrisch gereedschap

- a) **Forceer het elektrisch gereedschap niet. Gebruik het juiste elektrisch gereedschap voor uw toepassing.** Het juiste elektrisch gereedschap voert de werkzaamheden waarvoor het is ontworpen, beter en veiliger uit.
- b) **Gebruik het gereedschap niet als u het niet met de schakelaar in en uit kunt schakelen.** Ieder gereedschap dat niet met de schakelaar kan worden bediend, is gevaarlijk en moet worden gerepareerd.
- c) **Haal de stekker uit het stopcontact en/of neem de accu uit het gereedschap voordat u aanpassingen uitvoert, accessoires verwisselt, of het elektrisch gereedschap opbergt.** Dergelijke preventieve veiligheidsmaatregelen verminderen het risico dat het elektrisch gereedschap per ongeluk opstart.
- d) **Bewaar gereedschap dat niet wordt gebruikt, buiten het bereik van kinderen en laat niet toe dat personen die onbekend zijn met het elektrisch gereedschap of deze instructies het gereedschap bedienen.** Elektrisch gereedschap is gevaarlijk in de handen van ongetrainde gebruikers.
- e) **Onderhoud elektrisch gereedschap. Controleer op verkeerde uitlijning en het aanlopen van bewegende onderdelen, breuk van onderdelen en andere omstandigheden die de werking van het gereedschap nadelig kunnen beïnvloeden. Laat het gereedschap voor gebruik repareren, als het is beschadigd.** Veel ongelukken worden veroorzaakt doordat elektrisch gereedschap niet goed is onderhouden.
- f) **Houd gereedschap scherp en schoon.** Goed onderhouden gereedschap loopt minder snel vast en is gemakkelijker onder controle te houden.
- g) **Gebruik het elektrische gereedschap, de accessoires en gereedschapsonderdelen, enz. in overeenstemming met deze instructies, waarbij u rekening houdt met de werkomstandigheden en de uit te voeren werkzaamheden.** Gebruik van het elektrische gereedschap voor werkzaamheden die anders zijn dan het bedoelde gebruik, kunnen leiden tot een gevaarlijke situatie.

5) Gebruik en onderhoud van accugereedschap

- a) **Laad de accu alleen op met de lader die wordt opgegeven door de fabrikant.** Een lader die geschikt is voor het ene type accu, kan een risico van brand doen ontstaan bij gebruik met een andere accu.
- b) **Gebruik elektrisch gereedschap alleen in combinatie met specifiek vermelde accu's.** Het gebruik van andere accu's kan gevaar voor letsel en brand opleveren.
- c) **Houd de accu, wanneer u deze niet gebruikt, weg bij andere metalen objecten zoals paperclips, munten, sleutels, spijkers, schroeven of andere kleine metalen voorwerpen die een verbinding tot stand kunnen brengen tussen de ene pool en de andere.** Als kortsluiting tussen de polen van de accu's wordt gemaakt, kunnen brandwonden of brand worden veroorzaakt.
- d) **Wanneer de accu niet goed wordt behandeld, kan er vloeistof uit de accu spuiten, vermijd contact met deze vloeistof. Als er per ongeluk contact ontstaat, spoel dan met water. Als de vloeistof in de ogen komt, roep dan tevens medische hulp in.** Vloeistof die uit de batterij komt, kan irritatie en brandwonden veroorzaken.

6) Service

- a) **Zorg dat u gereedschap wordt onderhouden door een erkende reparateur die uitsluitend identieke vervangende onderdelen gebruikt.** Dit garandeert dat de veiligheid van het gereedschap behouden blijft.

Aanvullende veiligheidswaarschuwingen voor de kettingzaag



WAARSCHUWING: Aanvullende veiligheidswaarschuwingen bij kettingzagen.

- **Houd alle lichaamsdelen uit de buurt van de zaagketting wanneer de kettingzaag in bedrijf is. Controleer voor u de kettingzaag start dat de zaagketting niet ergens aanloopt.** Een moment van onoplettendheid bij het gebruik van kettingzagen kan ertoe leiden dat kledingstukken of lichaamsdelen in de kettingzaag verstrikt raken.
- **Houd de kettingzaag altijd vast met uw rechterhand op de achterste handgreep en u linkerhand op de voorste handgreep.** Plaats u uw handen anders op de kettingzaag, dan neemt het gevaar van lichamelijk letsel toe, en dat moet u dus nooit doen.
- **Houd het elektrisch gereedschap alleen vast bij de geïsoleerde greepoppervlakken, omdat de kettingzaag met verborgen bedrading in aanraking kan komen.** Wanneer een draad onder spanning met een kettingzaag wordt geraakt, kunnen onafgeschermd metalen onderdelen van het gereedschap onder spanning komen te staan en kunt u een elektrische schok krijgen.
- **Draag een veiligheidsbril en gehoorbescherming. Ook wordt het dragen van beschermende uitrusting voor hoofd, handen, benen en voeten aanbevolen.** Geschikte beschermende kleding vermindert eventueel letsel door

rondvliegende snippers of onbedoeld contact met de zaagketting.

- **Werk niet met de kettingzaag terwijl u zich in een boom bevindt.** | *Werken met een kettingzaag terwijl u zich in een boom bevindt, kan lichamelijk letsel tot gevolg hebben.*
- **Zorg er altijd voor dat u stevig staat en gebruik de kettingzaag alleen wanneer u op een vast, veilig en horizontaal vlak staat.** | *Op gladde of instabiele oppervlakken, zoals ladders, kunt u uw evenwicht of de controle over de kettingzaag verliezen.*
- **Wees erop bedacht dat takken die worden belast, kunnen terugveren wanneer u deze doorzaagt.** | *Zodra de spanning in de houtvezels vrijkomt, kunt u door de tak worden geraakt en/of kunt u de controle over de kettingzaag verliezen.*
- **Ga zeer voorzichtig te werk bij het zagen van struikgewas of jong hout.** | *Het dunne materiaal kan in de zaagketting vast komen te zitten en naar u toe zwiepen of u uw evenwicht doen verliezen.*
- **Draag de kettingzaag aan de voorste handgreep, in uitgeschakelde toestand en van uw lichaam af gericht. Plaats altijd de kap over het zwaard wanneer u de kettingzaag vervoert of opbergt.** | *Een juist gebruik van de kettingzaag verkleint de kans op een ongewild contact met de bewegende zaagketting.*
- **Volg de instructies voor het smeren en spannen van de ketting, en het vervangen van accessoires nauwgezet op.** | *Een onjuist gespannen of gesmeerde ketting kan breken en vergroot de kans op terugslag.*
- **Houd de handvatten droog, schoon en vrij van olie en vet.** | *Vettige handvatten zijn glad en u kunt daardoor de controle over het gereedschap verliezen.*
- **Zaag uitsluitend hout. Gebruik de kettingzaag niet voor doeleinden waarvoor deze niet is bedoeld. Gebruik de kettingzaag bijvoorbeeld niet voor het zagen van kunststof, metselwerk of bouwmaterialen die niet van hout zijn.** | *Gebruik voor andere doeleinden dan waarvoor de kettingzaag is bedoeld, kan leiden tot gevaarlijke situaties.*

Oorzaken van terugslag en hoe de gebruiker deze kan voorkomen:

Er kan terugslag optreden wanneer de punt van het zwaard op een voorwerp stoot of het hout terugveert en de zaagketting in de zaagsnede klem komt te zitten.

Als de punt een voorwerp raakt, kan het zwaard plotseling omhoog en naar achter en in uw richting slaan.

Wanneer de zaagketting aan de bovenzijde van het zwaard klem komt te zitten, kan het zwaard snel achterwaarts in de richting van de gebruiker worden geduwd.

Elk van deze reacties kan u de controle over de kettingzaag doen verliezen en ernstig lichamelijk letsel tot gevolg hebben. Vertrouw niet uitsluitend op de ingebouwde veiligheidsvoorzieningen van de zaag. Als gebruiker van de kettingzaag kunt u ook zelf stappen nemen om ongevallen en letsel tijdens het werken met de zaag te voorkomen.

Terugslag is het gevolg van verkeerd gebruik of onjuiste gebruiksomstandigheden van het gereedschap. Met geschikte

voorzorgsmaatregelen, zoals hieronder worden beschreven, kan terugslag worden voorkomen:

- **Blijf het gereedschap in een stevige greep houden, met uw duimen en vingers rond de handgrepen van de kettingzaag, met beide handen op de zaag en in een houding waarin u met uw lichaam en arm weerstand kunt bieden aan de krachten van terugslag.** | *Met geschikte voorzorgsmaatregelen kunt u de terugslagkrachten onder controle houden. Laat de kettingzaag niet los.*
- **Reik niet buiten uw macht en zaag niet boven schouderhoogte.** | *Dit voorkomt onbedoeld contact met de punt en zorgt ervoor dat u de kettingzaag in onverwachte situaties beter onder controle kunt houden.*
- **Gebruik uitsluitend door de fabrikant aanbevolen vervangingsonderdelen voor het zwaard en de ketting.** | *Onjuiste vervangende zwaarden en kettingen kunnen kettingbreuk en/of terugslag veroorzaken.*
- **Volg voor de zaagketting de slijp- en onderhoudsinstructies van de fabrikant.** | *Verkleining van de dieptemaat kan tot meer terugslag leiden.*

Neem de volgende maatregelen om terugslag zoveel mogelijk te beperken:

1. **Houd de zaag in een stevige greep. Houd de kettingzaag stevig met beide handen vast wanneer de motor loopt. Houd de kettingzaag in een stevige greep met uw duimen en vingers rond de handgrepen.** | *De kettingzaag zal zichzelf naar voren trekken wanneer u zaagt met de onderste rand van het zwaard, en zal zichzelf naar achteren duwen wanneer u zaagt met de bovenste rand van het zwaard.*
2. **Reik niet buiten uw macht.**
3. **Blijf altijd stevig en in balans op de grond staan.**
4. **Laat niet de neus van het zwaard in contact komen met een houtblok, een tak, de grond of een ander obstakel.**
5. **Zaag niet boven schouderhoogte.**
6. **Gebruik voorzieningen zoals een ketting met geringe terugslag en zwaarden met verminderde terugslag, zodat er minder risico van terugslag is.**
7. **Gebruik uitsluitend door de fabrikant aanbevolen vervangende zwaarden en kettingen of gelijkwaardige producten.**
8. **Laat nooit de bewegende ketting in aanraking komen met een voorwerp op de punt van het zwaard.**
9. **Houd de werkplek vrij van obstakels, zoals andere bomen, takken, stenen, schuttingen, boomstronken, enz.** | *Ruim alle obstakels uit de weg, die de ketting van de zaag kan raken wanneer u bezig bent een blok of tak door te zagen.*
10. **Houd de ketting van de zaag scherp en goed op spanning. Een losse of botte ketting kan de kans op terugslag doen toenemen.** | *Controleer de spanning met regelmatige tussenpozen, zet daarvoor de motor stil en trek de stekker uit het stopcontact, doe het nooit terwijl de motor loopt.*

11. **Zaag uitsluitend met de ketting draaiend op volle snelheid.** Als de ketting op een lagere snelheid beweegt, is de kans dat terugslag optreedt groter.
12. **Zaag slechts één houtblok tegelijk.**
13. **Ga zeer voorzichtig te werk wanneer u verder gaat zagen in een eerder gemaakte zaagsnede.** Zet de geribbelde stootrand in het hout en ga pas zagen wanneer de zaagketting op volle snelheid is gekomen.
14. **Probeer niet invalzaagsneden uit te voeren of gaten te zagen.**
15. **Wees erop bedacht dat houtblokken kunnen verschuiven en dat zich andere krachten kunnen voordoen die de zaagsnede dichtknijpen of het zaagwerk op een andere wijze belemmeren.**

Veiligheidsvoorzieningen tegen terugslag



WAARSCHUWING: De volgende voorzieningen op de zaag helpen het gevaar van terugslag te beperken; maar dergelijke voorzieningen zullen deze gevaarlijke reactie van het gereedschap niet volledig voorkomen. Vertrouw als gebruiker van de kettingzaag niet uitsluitend op veiligheidsvoorzieningen. U moet alle veiligheidsmaatregelen, instructies en aanwijzingen voor het onderhoud in deze handleiding opvolgen, zodat terugslag en andere krachten die kunnen leiden tot ernstige letsel, zoveel mogelijk kunnen worden vermeden.

- Zwaard voor verminderde terugslag, ontworpen met een kleine radiale punt die de omvang van de gevarezone voor terugslag verkleint. Een zwaard voor minder terugslag is één van de voorzieningen die naar is gebleken het aantal en de ernst van de gevallen van terugslag aanzienlijk heeft doen afnemen, bij tests op basis van de veiligheidsvereisten voor elektrische kettingzagen.
- Ketting voor geringe terugslag, ontworpen met een dieptemeter rondom en een beschermkapbevestiging die de kracht van de terugslag afwendt en de zaag geleidelijk in het hout laat dringen.
- Gebruik het gereedschap niet in een boom of op een ladder of een ander instabiel oppervlak.
- Houd het gereedschap vast aan geïsoleerde oppervlakken wanneer u een handeling uitvoert waarbij het gereedschap in contact kan komen met verborgen bedrading. Contact met een draad waar spanning op staat, zet de blootgestelde metalen onderdelen van het gereedschap onder spanning en maakt dat de gebruiker een schok krijgt.
- Probeer geen verrichtingen uit te voeren waarmee u geen ervaring heeft of die uw capaciteiten te boven gaan. Lees alle instructies in deze handleiding nauwgezet door zodat u ze volledig begrijpt.
- Controleer voor u de kettingzaag start dat de zaagketting niet ergens aanloopt.
- Werk niet met de kettingzaag met één hand! Werken met één hand kan ernstig letsel van de gebruiker, helpers of omstanders tot gevolg hebben. Het is de bedoeling dat u uitsluitend met beide handen met de kettingzaag werkt.
- Houd de handgrepen altijd droog, schoon en vrij van olie en vet.

- Laat geen stof, vuil of zaagsel zich ophopen op de motor of aan de buitenzijde van luchtopeningen.
- Zet de kettingzaag pas neer wanneer deze tot stilstand is gekomen.
- Gebruik de kettingzaag niet voor wijnranken en/of ander klein struikgewas.
- Ga uiterst voorzichtig te werk in struikgewas of jong hout, omdat dun materiaal in de zaagketting vast kan komen te zitten en naar u toe zwiepen of u uit evenwicht brengen.



WAARSCHUWING: Bepaald stof dat ontstaat bij elektrisch schuren, zagen, slijpen, boren en andere bouwactiviteiten bevat chemicaliën waarvan bekend is dat zij kanker, lichaamsgebreken bij de geboorte en andere schade aan het voortplantingssysteem kan veroorzaken. Enkele voorbeelden van deze chemicaliën zijn:

- lood uit verven op loodbasis,
- kristallijn kiezelzuur uit bakstenen en cement en andere metselproducten, en
- arseen en chroom uit chemisch behandeld timmerhout.

Het risico dat u loopt door blootstelling hieraan varieert afhankelijk van hoe vaak u dit soort werk doet. U kunt uw blootstelling aan deze chemicaliën beperken door in een goed geventileerde ruimte te werken, en met goedgekeurde veiligheidsapparatuur te werken, zoals stofmaskers die speciaal zijn ontworpen voor het filteren van microscopische deeltjes.

- Vermijd langdurig contact met stof dat ontstaat bij elektrisch schuren, zagen, slijpen, boren en andere bouwactiviteiten. Draag beschermende kleding en was blootgestelde delen met zeep en water. Wanneer u stof in uw mond, neus, ogen of op uw huid laat komen, kan dat de opname van schadelijke chemicaliën bevorderen.



WAARSCHUWING: Gebruik van dit gereedschap kan stof genereren en/of verspreiden, wat ernstige en permanente beschadiging van de luchtwegen en ander letsel kan veroorzaken.

Namen van de kettingzaag en bijbehorende termen

- Zagen - Het proces van het in stukken zagen van een geveld boom of een houtblok.
- Motorrem - Een voorziening voor het tot stilstand brengen van de ketting van de zaag wanneer de aan/uit-schakelaar wordt losgelaten.
- Aandrijfgedeelte kettingzaag - Een kettingzaag zonder de zaagketting en het zwaard.
- Aandrijfwiël of kettingwiël - Het getande gedeelte dat de zaagketting aandrijft.
- Vellen - Het proces van het omzagen van een boom.
- Zaagsnede tegenkant - De eindzaagsnede die wordt gemaakt aan de tegenovergestelde zijde van de inkeping.
- Voorste handgreep - De ondersteunende handgreep die zich aan of bij de voorzijde van de kettingzaag bevindt.
- Voorste handbeschermkap - Een structurele afscherming tussen de voorste handgreep van een kettingzaag en

het zwaard, gewoonlijk dichtbij de handpositie op de voorste handgreep.

- **Zwaard** - Een stevige structuur met rails die de zaagketting ondersteunt en leidt.
- **Schermb van het zwaard** - Afscherming die over het zwaard is gemonteerd die aanraking met de tanden voorkomt wanneer de zaag niet wordt gebruikt.
- **Terugslag** - De achterwaartse of opwaartse beweging, of beide, van het zwaard, die optreedt wanneer de zaagketting bij de neus van het bovenste gedeelte van het zwaard in contact komt met een voorwerp, zoals een houtblok of tak, of wanneer het hout zich sluit en de zaag in de zaagsnede wordt vastgeknepen.
- **Terugslag, beknelling** - De snelle terugslag van de zaag die zich kan voordoen wanneer het hout zich sluit en de bewegende zaagketting langs de bovenzijde van het zwaard in de zaagsnede wordt vastgeknepen.
- **Terugslag, roterend** - De snelle opwaartse en achterwaartse beweging van de zaag die zich kan voordoen wanneer de bewegende zaagketting bij het bovenste gedeelte van de tip van het zwaard in contact komt met een voorwerp, zoals een houtblok of een tak.
- **Snoeien** - Het verwijderen van takken van een geveld boom.
- **Ketting met geringe terugslag** - Een ketting die minder terugslag geeft. (bij een test op een representatieve verzameling van kettingzagen.)
- **Normale zaagpositie** - De posities die worden aangenomen bij het klein zagen van standen of het vellen van een boom.
- **Inkeping** - Een zaagsnede voor het maken van een inkeping in de stam, die de richting bepaalt waarin de boom valt.
- **Achterste handgreep** - De ondersteunende handgreep die zich aan of bij de achterzijde van de kettingzaag bevindt.
- **Zwaard voor minder terugslag** - Een zwaard dat heeft bewezen aanzienlijk minder terugslag te geven.
- **Vervangende zaagketting** - Een ketting die minder terugslag geeft bij tests op bepaalde kettingzagen.
- **Zaagketting** - Een ronde ketting met zaagtanden die het hout zagen, en die wordt aangedreven door de motor en wordt ondersteund door het zwaard.
- **Geribbelde stootrand** - Met met behulp van de ribbels wordt bij het vellen of afzagen de zaag gedraaid en kan de zaag tijdens het zagen op z'n plaats worden gehouden.
- **Schakelaar** - Een voorziening door middel waarvan een elektrisch voedingscircuit naar de motor van de kettingzaag tot stand wordt gebracht of wordt onderbroken.
- **Schakelverbinding** - Het mechanisme dat beweging overbrengt van een aan/uit-schakelaar naar de schakelaar.
- **Schakelaarvergrendeling** - Een beweegbare vergrendeling voorkomt dat de schakelaar onbedoeld bediend en maakt dat de schakelaar pas kan worden bediend wanneer de blokkering is opgeheven.

Overige risico's

Ondanks het toepassen van de relevante veiligheidsvoorschriften en het implementeren van

veiligheidsvoorzieningen kunnen sommige overige risico's niet worden vermeden. Dit zijn:

- **Gehoorbeshadiging.**
- **Risico op persoonlijk letsel door rondvliegende deeltjes.**
- **Risico van brandwonden omdat accessoires tijdens het gebruik heet worden.**
- **Risico van persoonlijk letsel als gevolg van langdurig gebruik.**

Elektrische veiligheid

De elektrische motor is slechts voor één voltage ontworpen. Controleer altijd dat het voltage van de accu overeenkomt met de voltage op het typeplaatje. Let er ook op dat het voltage van uw lader overeenkomt met dat van uw netstroomvoorziening.



De STANLEY FATMAX-lader is dubbel geïsoleerd in overeenstemming met EN60335; daarom is een aardedraad niet nodig.

Als het netsnoer is beschadigd, moet het worden vervangen door een speciaal geprepareerd snoer dat leverbaar is via de STANLEY FATMAX servicedienst.

Een verlengsnoer gebruiken

Gebruik alleen een verlengsnoer als het absoluut noodzakelijk is. Gebruik een goedgekeurd verlengsnoer dat geschikt is voor het ingangsvermogen van uw lader (zie **Technische Gegevens**). De minimumafmeting van de geleider is 1 mm²; de maximumlengte is 30 m.

Rol het snoer altijd volledig af, wanneer u een haspel gebruikt.

BEWAAR DEZE INSTRUCTIES

Laders

STANLEY FATMAX-laders hoeven niet te worden afgesteld en zijn zo ontworpen dat zij zeer gemakkelijk in gebruik zijn.

Belangrijke veiligheidsinstructies voor alle acculaders

BEWAAR DEZE INSTRUCTIES: Deze handleiding bevat belangrijke instructies voor de veiligheid en voor de bediening van geschikte acculaders (raadpleeg **Technische Gegevens**).

- Lees voordat u de lader gebruikt, alle instructies en aanwijzingen voor de veiligheid op de lader, de accu en het product dat de accu gebruikt.



WAARSCHUWING: Gevaar voor elektrische schok. Laat geen vloeistof in de lader dringen. Dit zou kunnen leiden tot een elektrische schok.



WAARSCHUWING: Wij adviseren u een aardlekschakelaar te gebruiken met een nominale reststroomwaarde van 30 mA of minder.



VOORZICHTIG: Gevaar voor brandwonden. Beperk het risico van letsel, laad alleen oplaadbare accu's op van het merk STANLEY FATMAX. Andere typen accu's zouden uit elkaar kunnen springen en persoonlijk letsel en schade kunnen veroorzaken.



VOORZICHTIG: Er moet op worden toegezien dat kinderen niet met het gereedschap kunnen spelen.

KENNISGEVING: Onder bepaalde omstandigheden, wanneer de stekker van de lader in het stopcontact zit, kunnen de niet-afgedekte laadcontacten binnenin

de lader door materiaal of een voorwerp worden kortgesloten. Bepaalde materialen die geleidend zijn, zoals, maar niet uitsluitend, staalwol, aluminiumfolie of een opeenhoping van metaalachtige deeltjes, kunnen beter bij de holtes van de lader worden weggehouden. Trek altijd de stekker uit het stopcontact wanneer er geen accu in de lader zit. Trek de stekker van de lader uit het stopcontact voordat u de lader gaat reinigen

- **Probeer NIET de accu op te laden met andere laders dan de laders die in deze handleiding worden genoemd.** De lader en de accu zijn speciaal voor elkaar ontworpen.
- **Deze laders zijn niet bedoeld voor andere toepassingen dan het opladen van STANLEY FATMAX oplaadbare accu's.** Andere toepassingen kunnen leiden tot brand, een elektrische schok of elektrocutie.
- **Stel de lader niet bloot aan regen of sneeuw.**
- **Trek aan de stekker van de lader en niet aan het snoer wanneer u de stekker uit het stopcontact wilt halen.** Er is dan minder risico op beschadiging van het snoer en van de stekker.
- **Controleer dat het snoer zo is geplaatst dat niemand erop kan stappen of erover kan struikelen of het snoer op andere wijze beschadigd of bekneld raakt.**
- **Gebruik alleen een verlengsnoer als dat absoluut noodzakelijk is.** Gebruik van een ongeschikt verlengsnoer kan leiden tot het risico van brand, elektrische schok of elektrocutie.
- **Plaats niet iets boven op een lader en plaats de lader niet op een zacht oppervlak omdat hierdoor de ventilatiesleuven kunnen worden geblokkeerd en de lader binnenin veel te heet wordt.** Plaats de lader niet in de buurt van een warmtebron. De lader wordt gekoeld door de ventilatiesleuven boven en onder in de behuizing.
- **Werk niet met de lader met een beschadigd snoer of een beschadigde stekker**—laat eventuele beschadigde onderdelen onmiddellijk vervangen.
- **Gebruik de lader niet als er hard op is geslagen, als de lader is gevallen of op een andere manier beschadigd is.** Breng de unit naar een officieel servicecentrum.
- **Haal de lader niet uit elkaar; breng de lader naar een officieel servicecentrum wanneer service of reparatie nodig is.** Onjuiste montage kan leiden tot het risico van een elektrische schok, elektrocutie of brand.
- **Als het netsnoer is beschadigd, moet het onmiddellijk worden vervangen door de een servicemonteur van de fabrikant of een dergelijk vakbekwaam persoon, zodat risico is uitgesloten.**
- **Trek, voordat u met reinigingswerkzaamheden begint, de stekker van de lader uit het stopcontact.** Er is dan minder risico van een elektrische schok. Het risico is niet minder wanneer u de accu uitneemt.
- **Sluit NOOIT twee laders op elkaar aan.**
- **De lader is ontworpen voor een gewone huishoudelijke elektrische installatie van 230V. Gebruik de lader niet op een andere spanning.** Dit geldt niet voor de 12V-lader.









Een accu opladen (Afb. B)

1. Steek de stekker van de lader in een geschikt stopcontact voordat u de accu plaatst.
2. Plaats de accu **14** in de lader, en let er daarbij op dat de accu geheel in de lader komt te zitten. Het rode lampje (opladen) knippert herhaaldelijk en dat duidt erop dat de laadprocedure is gestart.
3. Een volledig opgeladen accu wordt aangegeven door het rode lampje dat constant AAN blijft. De accu is nu volledig opgeladen en kan worden gebruikt of kan in de accumulator blijven zitten. Duw, als u de accu uit de lader wilt nemen, op de accu-vrijgaveknop **15** op de accu.

OPMERKING: U kunt maximale prestaties en levensduur van lithium-ion-accu's garanderen door de accu's volledig op te laden voordat u deze voor het eerst in gebruik neemt.

Werkling van de lader

Raadpleeg onderstaande indicatoren voor de laadstatus van de accu.

Laadindicatoren	
	Bezig met opladen  
	Geheel opgeladen  
	Hot/Cold Pack Delay (Vertraging Hete/Koude Accu)*  

*Het rode lampje blijft knipperen, maar er brandt ook een geel indicatielampje wanneer de functie actief is. Wanneer de accu een geschikte temperatuur heeft bereikt, gaat het gele lampje uit en hervat de lader de laadprocedure.

De geschikte lader(s) laden niet een kapotte accu op. Het lampje zal niet of onregelmatig gaan branden en de lader geeft daarmee aan dat de accu kapot is.

NB: Dit kan ook betekenen dat er iets mis is met de lader.

Als de lader laat zien dat er een probleem is, laat de lader en de accu dan testen door een geautoriseerd servicecentrum.

Hot/Cold Pack Delay (Vertraging Hete/Koude Accu)

Wanneer de lader waarneemt dat een accu te warm of te koud is, wordt onmiddellijk een Hot/Cold Delay gestart en wordt het laden uitgesteld tot de accu een geschikte temperatuur heeft bereikt. De lader schakelt dan automatisch over op de accu-laadstand. Deze functie waarborgt een maximale levensduur van de accu.

Een koude accu zal minder snel opladen dan een warme accu. De accu zal gedurende de gehele laadcyclus minder snel worden opgeladen en zal niet maximaal worden opgeladen, ook niet als de accu warmer wordt.

Montage aan de wand

Deze laders kunnen aan de wand worden gemonteerd of rechtop op een tafel of werkoppervlak staan. Plaats bij wandmontage de accu dichtbij een stopcontact en uit de buurt van een hoek of andere obstakels die de doorstroming van lucht kunnen verhinderen. Gebruik de achterzijde van de lader als sjabloon voor de plaatsing van de montageschroeven aan de wand. Monteer de lader stevig met gipsplaatschroeven (afzonderlijk aan te schaffen), van tenminste 25,4 mm lang

waarvan de schroefkop een diameter heeft van 7 – 9 mm, in hout geschroefd tot op een optimale diepte, waarbij ongeveer 5,5 mm van de schroef uitsteekt. Houd de sleuven aan de achterzijde van de lader tegenover de uitstekende schroeven en steek montagesleuven volledig op de schroeven.

Instructies voor het reinigen van de lader



WAARSCHUWING: Gevaar voor elektrische schok. Neem, voordat u met de reiniging begint, de stekker van de lader uit het stopcontact. U kunt stof en vet van de buitenzijde van de lader verwijderen met een doek of een zachte, niet-metalen borstel. Gebruik geen water of schoonmaakmiddelen. Laat nooit vloeistof in het gereedschap komen; dompel nooit een onderdeel van het gereedschap onder in een vloeistof.

Accu's

Belangrijke veiligheidsinstructies voor alle accu's

Wanneer u vervangende accu's bestelt, is het belangrijk dat u het catalogusnummer en de spanning opgeeft.

Wanneer u de accu uit de verpakking haalt is deze niet geheel opgeladen. Lees onderstaande veiligheidsinstructies vóór u de accu en de lader gebruikt. Volg vervolgens de uiteengezette laadprocedures.

LEES ALLE INSTRUCTIES

- **Werk niet met de accu en laad deze niet op in een explosieve omgeving, zoals in de nabijheid van ontvlambare vloeistoffen, gassen of stof.** Wanneer u de accu plaatst in of verwijderd uit de lader kan het stof of de damp door een vonk vlamvatten.
- **Ga altijd voorzichtig te werk bij het plaatsen van de accu. Breng op geen enkele manier wijzigingen in een accu aan, met het doel de accu in een lader te plaatsen die niet geschikt is, omdat de accu kan openspringen en ernstig persoonlijk letsel veroorzaken.**
- Laad de accu's alleen op in STANLEY FATMAX-laders.
- **NIET** nat spatten of onderdompelen in water of andere vloeistoffen.
- **Bewaar of gebruik het gereedschap en de accu niet op plaatsen waar de temperatuur 40 °C of meer kan bereiken (bijvoorbeeld in een schuurtje of een metalen loods in de zomer).**
- **Gooi accu's niet in het vuur, zelfs niet als ze ernstig beschadigd of volledig uitgeput zijn.** De accu kan ontploffen in het vuur. Er ontstaan giftige dampen en materialen wanneer lithium-ion-accu's worden verbrand.
- **Als de inhoud van de batterij in contact komt met de huid, was het gebied dan onmiddellijk met een milde zeepoplossing.** Als accuvloeistof in contact komt met de ogen, spoel dan het geopende oog uit gedurende 15 minuten, of tot de irritatie over is. Als medische zorg nodig is, is het goed te weten dat de accu-elektrolyt bestaat uit een mengsel van vloeibare organische carbonaten en lithiumzouten.

- **De inhoud van geopende accu's kan irritatie van de luchtwegen veroorzaken.** Zorg voor frisse lucht. Roep medische hulp in als de symptomen aanhouden.



WAARSCHUWING: Gevaar voor brandwonden. Accu-vloeistof kan ontbranden bij blootstelling aan vonken of open vuur.



WAARSCHUWING: Probeer nooit om welke reden dan ook de accu te openen. Als de behuizing van de accu is gescheurd of beschadigd, zet de accu dan niet in de lader. Klem een accu niet vast, laat een accu niet vallen, beschadig een accu niet. Gebruik een accu of lader waar hard op is geslagen, die is gevallen, waar overheen is gereden of die op welke manier dan ook is beschadigd (dat wil zeggen, doorboord met een spijker, geraakt met een hamer, vertrap) niet. Een elektrische schok of elektrocutie kan het gevolg zijn. Breng beschadigde accu's terug naar het servicecentrum zodat ze kunnen worden gerecycled.



WAARSCHUWING: Brandgevaar. Berg de accu niet op en vervoer de accu niet op een manier dat metalen voorwerpen in contact kunnen komen met de aansluitpunten van de accu. Bijvoorbeeld, steek de accu niet in een schortzak, broekzakken, gereedschapskisten, gereedschapsdozen, laden, enz., waarin losse spijkers, schroeven, sleutels, enz. liggen.



VOORZICHTIG: Wanneer het gereedschap niet wordt gebruikt, plaats het dan op de zijkant op een stabiel oppervlak waar niemand erover kan struikelen en het niet kan vallen. Er is gereedschap met een grote accu dat rechtop kan staan op de accu maar het kan dan gemakkelijk worden omgestoten.

Transport



WAARSCHUWING: Brandgevaar. Tijdens het transport kunnen accu's mogelijk vlam vatten als de aansluitingen van de accu onbedoeld in aanraking komen met geleidende materialen. Controleer dat tijdens het transport de aansluitingen van de accu afgeschermd zijn en goed geïsoleerd van materialen die ermee in contact kunnen komen en die kortsluiting kunnen veroorzaken.

OPMERKING: Lithium-ion batterijen mogen niet in gecontroleerde bagage worden gestopt.

STANLEY FATMAX-accu's voldoen aan alle van toepassing zijn verzendvoorschriften zoals deze zijn bepaald door de bedrijfstak en door wettelijke normen, zoals Aanbevelingen voor het Transport van Gevaarlijke Goederen van de UN; Voorschriften voor Gevaarlijke Goederen van de International Air Transport Association (IATA), Voorschriften Internationale Maritieme Gevaarlijke Goederen (IMDG) en de Europese Overeenkomst Betreffende het Internationale Vervoer van Gevaarlijke Goederen over de Weg (ADR). Lithium-ion cellen en accu's zijn getest in overeenstemming met Hoofdstuk 38.3 van de Aanbevelingen voor het Transport van Gevaarlijke Goederen Handleiding van Testen en Criteria.

In de meeste gevallen zal de verzending van een STANLEY FATMAX-accu vrijgesteld zijn van de classificatie als volledig voorgeschreven Gevaarlijk Materiaal van Klasse 9. In het algemeen zullen alleen verzendingen die een Lithium-

ionaccu bevatten met een energieclassificatie hoger dan 100 Watt per uur (Wh), moeten worden verzonden als volledig voorgeschreven Klasse 9. Op alle lithium-ion accu's staat de Watt/Uur-classificatie vermeld. Verder adviseert STANLEY FATMAX, om reden van de ingewikkelde voorschriften, niet Lithium-ion-accu's apart per luchtvracht te verzenden, ongeacht de Watt/uur-classificatie. Verzendingen van gereedschap met accu's (combo-kits) kunnen bij uitzondering per luchtvracht worden verzonden als de Watt/uur-classificatie van de accu niet hoger is dan 100 Wh.

Ongeacht of een verzending wordt geacht een vrijstelling te hebben of volledig voorgeschreven, is voor de verantwoordelijkheid van de verzender de meest recente voorschriften voor verpakking, labeling/markering en vereisten ten aanzien van documentatie te raadplegen.

De informatie die in dit hoofdstuk van de handleiding wordt verstrekt, wordt verstrekt in goed vertrouwen en wordt geacht nauwkeurig te zijn op het moment dat het document werd opgesteld. Er wordt echter geen garantie gegeven, impliciet of expliciet. Het is voor de verantwoordelijkheid van de koper ervoor te zorgen dat zijn activiteiten in overeenstemming zijn met de geldende voorschriften.

Aanbevelingen voor opslag

1. De beste opslagplaats is er een die koel en droog is, afgeschermd van direct zonlicht en overmatige warmte of kou. U kunt optimale prestaties en levensduur voor accu's bereiken door ze op kamertemperatuur te bewaren wanneer u ze niet gebruikt.
2. Wanneer u de accu lange tijd opbergt, kunt u deze voor optimale resultaten het beste volledig opgeladen opslaan op een koele, droge plaats buiten de lader.

OPMERKING: Accu's kunnen beter niet in volledig ontladen toestand worden opgeslagen. De accu moet voor gebruik weer worden opgeladen.

Labels op lader en accu

Behalve de pictogrammen die in deze handleiding worden gebruikt, kunnen de volgende pictogrammen op de labels op de lader en op de accu staan:



Lees gebruiksaanwijzing voor gebruik.



Zie **Technische gegevens** voor de laadtijd.



Steek geen geleidende voorwerpen in de accu.



Laad beschadigde accu's niet op.



Stel accu's niet bloot aan water.



Laat defecte snoeren direct vervangen.



Laad accu's uitsluitend op bij een temperatuur tussen 4 °C en 40 °C.



Alleen voor gebruik binnenshuis.



Verwerk de accu op milieuverantwoorde wijze als afval.



Laad STANLEY FATMAX-accu's uitsluitend op met de speciaal aangeduide STANLEY FATMAX-laders. Wanneer u andere accu's dan de aangewezen STANLEY FATMAX-accu's oplaadt met een STANLEY FATMAX-lader, kunnen deze openspringen of kan dit leiden tot andere gevaarlijke situaties.



Gooi de accu niet in het vuur.

Accutype

De SFMCCS630 werkt op een 18V-accu.

Deze accu's kunnen worden gebruikt: SFMCB202, SFMCB204, SFMCB206. Raadpleeg **Technische Gegevens** voor meer informatie.

Inhoud van de verpakking

De verpakking bevat:

- 1 Kettingzaag
- 1 Zaagbeschermer
- 1 Zwaard 30 cm
- 1 Ketting 30 cm
- 1 Instructiehandleiding
- 1 Li-Ion-accu
- 1 Lader voor de Li-Ion-accu

- *Controleer of het gereedschap, de onderdelen of accessoires mogelijk zijn beschadigd tijdens het transport.*
- *Neem de tijd om deze handleiding grondig door te lezen en te begrijpen voordat u de apparatuur in gebruik neemt.*

Markeringen op het gereedschap

De volgende pictogrammen worden op het gereedschap afgebeeld:



Lees gebruiksaanwijzing voor gebruik.



Draag gehoorbescherming.



Draag oogbescherming.



Draag altijd een stofmasker.



Laat het gereedschap niet in de regen liggen.



Contact van de tip kan ertoe leiden dat het zwaard plotseling omhoog en naar achteren wordt verplaatst, en dat kan ernstig letsel tot gevolg hebben.



Contact van de tip van het zwaard met een voorwerp moet worden vermeden.



Draairichting van de zaagketting.



Bedien de kettingzaag altijd met beide handen.



Schakel het gereedschap uit. Neem, voordat u onderhoud aan het gereedschap uitvoert, de accu uit het gereedschap.



Richtlijn 2000/14/EC Gegarandeerd geluidsvermogen.

Positie van de datumcode

De datumcode, die ook omvat het jaar van fabricage, is in de behuizing afgedrukt.

Voorbeeld:

2019 XX XX

Jaar van fabricage

Beschrijving (Afb. A)

WAARSCHUWING: *Pas het gereedschap of een onderdeel ervan nooit aan. Dit kan schade of persoonlijk letsel tot gevolg hebben.*

- | | |
|---|---------------------------------------|
| 1 AAN/UIT-schakelaar | 8 Vergrendelingsknop zwaardafstelling |
| 2 Hendel voor vergrendeling in de uit-stand | 9 Knop van kettingspanner |
| 3 Kettingrem / voorste handbeschermkap | 10 Oliepeilaanwijzer |
| 4 Zwaard | 11 Zwaardafscherming |
| 5 Zaagketting | 12 Achterste handgreep |
| 6 Tandwielkap | 13 Voorste handgreep |
| 7 Waterpas | 14 Accu |
| | 15 Accu-ontgrendelknop |
| | 16 Oliepomp |

Bedoeld gebruik

De STANLEY FATMAX SFMCCS630 kettingzaag is bij uitstek geschikt voor snoeien en voor het zagen van houtblokken van maximaal in diameter.

NIET TE GEBRUIKEN onder natte omstandigheden of op een plaats waar brandbare vloeistoffen of gassen zijn.

Deze kettingzaag is professioneel elektrisch gereedschap.

LAAT NIET KINDEREN in contact met het gereedschap komen. Toezicht is vereist als onervaren gebruikers met dit gereedschap werken.

- Dit product is niet bedoeld voor gebruik door personen (waaronder kinderen) die verminderde fysieke, zintuiglijke of psychische mogelijkheden hebben; wanneer sprake is van gebrek aan ervaring, kennis of vaardigheden is gebruik

alleen toegestaan onder toezicht van een persoon die verantwoordelijk is voor de veiligheid van gebruikers. Laat nooit kinderen alleen met dit product.

MONTAGE EN AANPASSINGEN



WAARSCHUWING: *Beprek het gevaar op ernstig persoonlijk letsel tot een minimum: zet het gereedschap uit en neem de accu uit, voordat u een aanpassing uitvoert of hulpstukken of accessoires verwijdt/installeert. Wanneer het gereedschap per ongeluk wordt ingeschakeld, kan dat leiden tot letsel.*



WAARSCHUWING: *Gebruik uitsluitend accu's en laders van het merk STANLEY FATMAX.*

De accu in het gereedschap plaatsen en de accu uit het gereedschap nemen (Afb. B)

NB: Controleer dat de accu **14** geheel is opgeladen.

De accu in het gereedschap plaatsen

1. Houd de accu **14** tegenover de rails in het gereedschap (Afb. B).
2. Schuif de accu in het gereedschap tot deze stevig vastzit en let er vooral op dat u de accu hoort vastklikken.

De accu uit het gereedschap halen

1. Druk op de accu-ontgrendelknop **15** en trek de accu stevig uit de handgreep van het gereedschap (Afb. B).
2. Zet de accu in de lader zoals wordt beschreven in het laderhoofdstuk van deze handleiding.

Accu's met vermogenmeter (Afb. B)

Er zijn STANLEY FATMAX-accu's met een vermogenmeter en deze bestaat uit drie groene LED-lampjes die een aanduiding geven van de hoeveelheid lading die de accu nog heeft.

U kunt de vermogenmeter activeren door de knop **17** van de vermogenmeter ingedrukt te houden. Een combinatie van de drie groene LED-lampjes gaat branden en dat geeft een aanduiding van de hoeveelheid lading die de accu nog heeft. Wanneer de lading in de accu onder het bruikbare niveau ligt, gaat de vermogenmeter niet branden en moet de accu worden opgeladen.

NB: De accumeter geeft slechts een indicatie van de hoeveelheid lading die de accu nog heeft. De meter geeft geen aanwijzingen over de functionaliteit van het gereedschap en is onderhevig aan schommelingen afhankelijk van productcomponenten, temperatuur en de toepassing door de eindgebruiker.

MONTAGE

Het zwaard en de zaagketting plaatsen

(Afb. A, C–E)



VOORZICHTIG: *Scherpe ketting. Draag altijd veiligheidshandschoenen bij het hanteren van de ketting. De ketting is scherp en kan u ook verwonden wanneer het gereedschap is uitgeschakeld.*



WAARSCHUWING: *Scherpe bewegende ketting. Voorkom dat de kettingzaag per ongeluk wordt ingeschakeld, haal vooral de accu uit het gereedschap*

voordat u de volgende werkzaamheden uitvoert. Als u dat niet doet, kan dat tot ernstig letsel leiden.

Als de zaagketting 5 en het zwaard 4 afzonderlijk zijn verpakt in de doos. De ketting moet aan het zwaard worden bevestigd en moeten beide aan de behuizing van het gereedschap worden bevestigd.

1. Plaats de zaag op een vlak en stevig oppervlak.
2. Klap de vergrendelingshendel omhoog en draai de vergrendelingsknop 8 van de afstelling van het zwaard naar links, zoals wordt getoond in Afbeelding C, en verwijder zo de kap van het tandwiel 6.
3. Draag beschermende handschoenen wanneer u de zaagketting 5 vastpakt en de ketting om het zwaard 4 legt, en let er daarbij op dat de tanden in de juiste richting wijzen (zie Afbeelding D)
4. Controleer dat de ketting goed geheel rondom in de sleuf van het zwaard zit.
5. Plaats de zaagketting rond het tandwiel 18. Houd de sleuf op het zwaard tegenover de pen 20 en de bout 19 die de ketting op spanning houden, op de grondplaat van het gereedschap, zoals wordt getoond in Afbeelding E.
6. Houd, wanneer alles op z'n plaats zit, het zwaard stil en plaats de kap van het tandwiel weer 6. Controleer dat het gat voor het spannen van de ketting zonder gereedschap op de kap tegenover de bout 19 op de behuizing van het gereedschap uitkomt. Klap de vergrendelingshendel omhoog en draai de vergrendelingsknop 8 voor het afstellen van het zwaard naar rechts tot deze klikt, draai vervolgens de knop een hele slag los, zodat de zaagketting goed op spanning kan worden gebracht.
7. Draai de knop 9 voor het spannen van de ketting naar rechts en verhoogde spanning van de ketting, zoals wordt getoond in Afbeelding E. Controleer dat de zaagketting 5 dicht rond het zwaard 4 ligt. Draai de vergrendelingsknop voor het afstellen van het zwaard vast tot deze klikt. Het zwaard zit goed vast wanneer u driemaal een klik hebt gehoord. Het zwaard hoeft verder niet vast te worden gezet.

Spanning van de ketting afstellen (Afb. A, F)

 **VOORZICHTIG:** *Scherpe ketting. Draag altijd veiligheidshandschoenen bij het hanteren van de ketting. De ketting is scherp en kan u ook verwonden wanneer het gereedschap is uitgeschakeld.*

 **WAARSCHUWING:** *Scherpe bewegende ketting. Voorkom dat de kettingzaag per ongeluk wordt ingeschakeld, haal vooral de accu uit het gereedschap voordat u de volgende werkzaamheden uitvoert. Als u dat niet doet, kan dat tot ernstig letsel leiden.*

1. Leg de zaag op een vlak en stevig oppervlak en controleer de spanning van de zaagketting 5. De ketting is goed op spanning wanneer deze terugveert wanneer u de ketting licht met uw wijsvinger en duim 3 mm wegtrekt van het zwaard 4, zoals wordt getoond in Afbeelding I. De ketting mag niet aan de onderzijde van het zwaard "doorzakken", zoals wordt getoond in Afbeelding F.

2. U kunt de spanning van de zaagketting aanpassen door de vergrendelingsnok op te klappen en de vergrendelingsknop 8 voor afstelling van het zwaard een hele slag naar links te draaien. Draai de knop voor het spannen van de ketting 9 naar rechts, tot de ketting op de juiste spanning is, volgens de instructies hierboven.
3. Stel de ketting niet te strak af. Dit leidt tot overmatige slijtage en beperkt de levensduur van het zwaard en de ketting.
4. Zet, wanneer de ketting goed op spanning is, de vergrendelingsknop voor het afstellen van het zwaard stevig vast.

NB: De vergrendelingsknop voor het afstellen van het zwaard is voorzien van een bevestigingssysteem. De kap van het tandwiel zit goed vast wanneer u driemaal een klik hebt gehoord. Het zwaard hoeft verder niet vast te worden gezet.

5. Wanneer de ketting nieuw is, moet u de spanning tijdens de eerste 2 gebruiksuren regelmatig controleren (nadat u de accu hebt verwijderd), omdat er wat rek in een nieuwe ketting zit.

De zaagketting vervangen (Afb. A, G)

 **VOORZICHTIG:** *Scherpe ketting. Draag altijd veiligheidshandschoenen bij het hanteren van de ketting. De ketting is scherp en kan u ook verwonden wanneer het gereedschap is uitgeschakeld.*

 **WAARSCHUWING:** *Scherpe bewegende ketting. Voorkom dat de kettingzaag per ongeluk wordt ingeschakeld, haal vooral de accu uit het gereedschap voordat u de volgende werkzaamheden uitvoert. Als u dat niet doet, kan dat tot ernstig letsel leiden.*

1. Klap de vergrendelingsnok op en draai de vergrendelingsknop 8 voor afstelling van het zwaard naar links zodat de spanning van de ketting wordt gehaald.
2. Verwijder de kap van het tandwiel 6, zoals wordt beschreven in het hoofdstuk **Het zwaard en de zaagketting plaatsen**.
3. Neem de versleten zaagketting 5 uit de groef in het zwaard 4.
4. Plaats de nieuwe ketting in de sleuf op het zwaard en zorg ervoor dat de zaagtanden in de juiste richting wijzen, laat de pijl op de ketting in dezelfde richting wijzen als de afbeelding op de kap van het tandwiel 6, zoals wordt getoond in Afbeelding G.
5. Volg de instructies bij **Het zwaard en de zaagketting plaatsen**.

Reserveonderdelen voor de ketting en het zwaard zijn verkrijgbaar bij het STANLEY FATMAX-servicecentrum bij u in de buurt.

- SFMCCS630 is de reserveketting # STZCS230, service-onderdeelnummer N580237 nodig. Vervanging 30 cm zwaard # STZCS1230, service-onderdeelnummer N727097.

Zaagketting en zwaard smeren (Afb. H) Systeem voor automatische smering

De kettingzaag is voorzien van een systeem voor automatische smering waarmee de zaagketting en het zwaard doorlopend worden gesmeerd. De aanwijzer voor het olieniveau **10** toont het olieniveau in de kettingzaag. Als het olieniveau tot minder dan een vierde gedeelte is gedaald, neem dan de accu uit de kettingzaag en vul olie van het juiste type bij. Laat de olietank altijd leeglopen wanneer u klaar bent met zagen.

NB: Gebruik voor het zwaard en de ketting olie van hoge kwaliteit zodat de ketting en het zwaard goed worden gesmeerd. Eventueel kan als tijdelijke vervanging een niet-detergente SAE30 motorolie worden gebruikt. Wanneer u bomen snoeit kunt u voor de smering van het zwaard en de ketting het beste een olie op plantaardige basis gebruiken. Minerale olie wordt niet aanbevolen om deze schade aan bomen kan veroorzaken. Gebruik nooit afvalolie of heel dikke olie. Zij kunnen de kettingzaag beschadigen.

Het oliereservoir vullen

1. Klap de vergrendelingshendel meer en verwijder de oliedop **16** door deze een kwartslag naar links los te draaien. Vul het reservoir met de aanbevolen olie voor de zaag en ketting, tot het olieniveau de bovenzijde van de aanwijzer **10** van het olieniveau heeft bereikt.
2. Plaats de oliedop weer en draai de knop een kwartslag naar rechts vast. Klap de vergrendelingshendel omhoog in de vergrendelde positie.
3. Schakel de kettingzaag zo nu en dan uit en controleer de aanwijzer van het olieniveau, zodat u zeker weet dat het zwaard en de ketting goed worden gesmeerd.

De zaag vervoeren (Afb. A, I)

1. Neem altijd de accu uit het gereedschap en dek het zwaard **4** af met de beschermkap **11** (Afbeelding I), wanneer u de zaag vervoert.
2. Schakel de rem van de ketting in door de kettingrem / voorste handbeschermkap **3** naar voren te duwen.

BEDIENING

Gebruiksaanwijzing



WAARSCHUWING: Houd u altijd aan de veiligheidsinstructies en van toepassing zijnde voorschriften.



WAARSCHUWING: *Beperk het gevaar op ernstig persoonlijk letsel tot een minimum: zet het gereedschap uit en neem de accu uit, voordat u een aanpassing uitvoert of hulpstukken of accessoires verwijdt/installeert. Wanneer het gereedschap per ongeluk wordt ingeschakeld, kan dat leiden tot letsel.*

Juiste handpositie (Afb. A, J)



WAARSCHUWING: *Beperk het risico op ernstig persoonlijk letsel, plaats **ALTIJD** uw handen in de juiste positie, zoals afgebeeld.*



WAARSCHUWING: *Beperk het risico van ernstig persoonlijk letsel, houd het gereedschap **ALTIJD** stevig vast, zodat u bent voorbereid op een plotselinge terugslag.*

Voor een juiste positie van de handen zet u uw linkerhand op de voorste handgreep **13** en uw rechterhand op de achterste handgreep **12**.

De kettingzaag bedienen (Afb. A)



WAARSCHUWING: *Lees alle instructies en zorg ervoor dat u deze begrijpt. Het niet opvolgen van alle onderstaande instructies kan leiden tot een elektrische schok, brand en/of ernstig persoonlijk letsel.*

- *Wees op uw hoede voor terugslag, omdat deze ernstig letsel mogelijk met dodelijke afloop tot gevolg kan hebben. Voorkom het risico van terugslag, zie de belangrijke veiligheidsinstructies **Wees op uw hoede voor terugslag.***
- *Reik niet buiten uw macht. Zaag niet boven borsthoogte. Zorg ervoor dat u stevig staat. Zet uw voeten uit elkaar. Verdeel uw gewicht gelijkmatig over beide voeten.*
- *Pak de voorste handgreep **13** stevig met uw linkerhand en de achterste handgreep **12** met uw rechterhand vast, zodat uw lichaam zich links van het zwaard bevindt.*
- *Houd de kettingzaag niet vast aan de voorste handbeschermkap/ kettingrem **3**. Houd de elleboog van uw linkerarm stevig gestrekt zodat uw linkerarm recht is en terugslag kan tegenhouden.*



WAARSCHUWING: *Houd de kettingzaag nooit met gekruiste handen vast (linkerhand op de achterste handgreep en de rechterhand op de voorste handgreep).*



WAARSCHUWING: *Zorg ervoor dat er nooit een deel van uw lichaam zich in een rechte lijn met het zwaard **4** bevindt, wanneer u met de kettingzaag werkt.*

- *Werk nooit met de kettingzaag terwijl u in een boom of in een ongemakkelijke positie zit of op een ladder of een instabiel oppervlak staat. U kunt dan de controle over de zaag verliezen en dat kan ernstig letsel tot gevolg hebben.*
- *Houd de kettingzaag op volledige snelheid ingeschakeld zolang u aan het zagen bent.*
- *Laat de ketting het zaagwerk doen. Oefen alleen lichte druk uit. Zet geen druk op de kettingzaag aan het einde van de zaagsnede.*
- **WAARSCHUWING:** *Wanneer u de kettingzaag niet gebruikt, moet de kettingrem zijn ingeschakeld en de accu zijn verwijderd.*

Aan/uit-schakelaar (Afb. L)

Zorg er altijd voor dat u stevig staat en pak de kettingzaag stevig met beide handen vast met de duim in de vingers om bij de handgrepen.

Controleer voordat u het gereedschap aanzet, dat de kettingrem niet is ingeschakeld. Schuif de hendel **2** voor vergrendeling in de uit-stand, zoals wordt getoond in Afbeelding L, en knijp de

aan/uit-schakelaar in 1. Wanneer het gereedschap eenmaal werkt, kunt u de hendel voor de vergrendeling in de Uit-stand loslaten.

U houdt het gereedschap in werking door de Aan/Uit-schakelaar ingedrukt te houden. U kunt het gereedschap uitschakelen door de Aan/Uit-schakelaar los te laten.

NB: Als te veel kracht wordt toegepast tijdens het maken van een zaagsnede, schakelt de zaag zichzelf uit. U kunt de zaag pas weer starten wanneer u de aan/uit-schakelaar 1 hebt losgelaten. Voer uw zaagsnede nu uit met minder kracht. Laat de zaag op eigen snelheid werken.

! **WAARSCHUWING:** *Probeer nooit een schakelaar in de stand ON te vergrendelen.*

De kettingrem inschakelen (Afb. K)

De kettingzaag is voorzien van een remsysteem voor de ketting, dat de ketting snel tot stilstand brengt in geval van terugslag.

1. Verwijder de accu uit het gereedschap.
2. U kunt de kettingrem inschakelen door de kettingrem / voorste handbeschermkap 3 naar voren te duwen tot deze vastklikt.
3. Trek de kettingrem / voorste handbeschermkap 3 naar de voorste handgreep 13 toe in de "set"-stand, zoals wordt getoond in Afbeelding K.
4. Het gereedschap is nu klaar voor gebruik.

NB: Bij een terugslag komt uw linkerhand in aanraking met de voorste beschermkap en drukt deze naar voren in de richting van het werkstuk. Hierdoor komt het gereedschap tot stilstand.

De kettingrem testen (Afb. A)

Test de kettingrem voor ieder gebruik zodat u zeker weet dat de rem goed werkt.

1. Plaats het gereedschap op een vlak en stevig oppervlak. Controleer dat de zaagketting 5 de ondergrond niet raakt.
2. Houd het gereedschap stevig met beide handen vast en schakel de kettingzaag in.
3. Draai uw linkerhand naar voren rond de voorste handgreep 13, zodat de achterzijde van uw hand met de kettingrem / voorste handbeschermkap 3 in aanraking komt en deze naar voren duwt, in de richting van het werkstuk. De kettingzaag moet onmiddellijk tot stilstand komen.

NB: Als de zaag niet onmiddellijk tot stilstand komt, gebruik het gereedschap dan niet meer en breng het naar een STANLEY FATMAX-servicecentrum bij u in de buurt.

! **WAARSCHUWING:** *Let er vooral op dat u de kettingrem instelt, voordat u gaat zagen.*

Waterpas (Afb. A, T)

! **WAARSCHUWING:** *Werk niet met de kettingzaag boven schouderhoogte. Lijn de waterpassen uit voordat u een zaagsnede maakt.*

Bij uitstek geschikt voor horizontaal zagen voor een rechte, vlakke zaagsnede voor schuttingen, looppaden of relingen.

1. Lijn beide waterpassen uit 7.

2. Begin een zaagsnede altijd pas wanneer de zaagketting op volle snelheid draait.
3. Plaats de onderste punt 22 van de kettingzaag achter de plaats van de eerste zaagsnede.
4. Verander niet meer de hoek van de zaagsnede wanneer het zagen is begonnen en er in het materiaal een inkeping is ontstaan.

NB: Wanneer u de hoek verandert, zal het zwaard daardoor buigen.

Veelgebruikte zaagtechnieken

(Afb. A, M, N, R, S, T, U)

Vellen

Het proces van het omzagen van een boom. Controleer dat de accu volledig is opgeladen, zodat u de boom kunt vellen op een enkele lading. Zaag geen bomen om bij harde wind.

! **WAARSCHUWING:** *Bij het vellen van bomen kunnen personen gewond raken. Het mag alleen worden uitgevoerd door een getraind iemand.*

- Voordat met zagen wordt begonnen, moet een uitwijkroute worden gepland en zo nodig worden vrijgemaakt. Het uitwijkpad moet zich uitstrekken naar achteren en diagonaal op de achterzijde van de verwachte valrichting van de boom. (Afbeelding R)

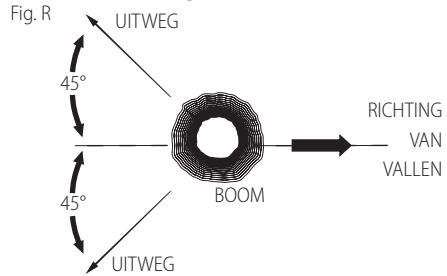

- Kijk, voordat u met het vellen van een boom begint, naar de natuurlijke groeirichting van de boom, de plaats van de grotere takken en de windrichting, zodat u kunt beoordelen waar de boom heen zal vallen. Houd wiggen (hout, kunststof of aluminium) en een zware houten hamer in gereedheid. Verwijder vuil, stenen, losse schors, spijkers, nagels en draad uit de boom, op de plaats waar de zaagsneden voor het vellen worden uitgevoerd.
- Zaagsnede als inkeping - Maak de inkeping tot op 1/3 van de diameter van de boom, haaks op de valrichting. Maak de onderste horizontale inkeping eerst. Dit helpt te voorkomen dat de kettingzaag of het zwaard bekneld raakt, wanneer de tweede inkeping wordt gezaagd (Afbeelding Afbeelding S).
- Zaagsnede voor het vellen - maak de zaagsnede voor het vellen ten minste 51 mm hoger dan de horizontale inkeping. Houd de zaagsnede parallel aan de horizontale inkeping. Maak de zaagsnede voor het vellen zo dat er voldoende hout overblijft dat kan dienen als scharnier. Het scharnierende hout maakt dat de boom niet kan draaien

en in de verkeerde richting vallen. Zaag het scharnierpunt (Afbeelding S) niet door.

- Naarmate de zaagsnede voor het vellen in de buurt komt van het scharnierpunt, moet de boom beginnen te vallen. Als de kans bestaat dat de boom niet in de gewenste richting valt of als de boom terugkantelt en de zaagketting vastzet, stop dan het zagen voordat de zaagsnede is voltooid en open met behulp van wiggen de zaagsnede en laat de boom in de gewenste richting vallen. Haal, wanneer de boom begint te vallen de kettingzaag uit te zaagsnede, stop de motor, leg de kettingzaag neer en de geplande uitwijkroute. Let op vallende takken boven uw hoofd en kijk waar u uw voeten neerzet.

Afb. S

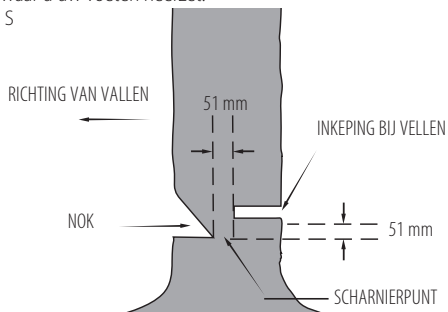

Takken afzagen

Het verwijderen van takken van een omgevallen boom. Wanneer u takken afzaagt, laat u grotere takken onderaan zitten zodat de boom van de grond wordt gehouden. Verwijder de kleine takken in één zaagbeweging. Takken die onder spanning staan moeten vanaf de onderzijde van de tak naar boven worden afgezaagd, zodat wordt voorkomen dat de kettingzaag vastloopt, zoals wordt getoond in Afbeelding M. Zaag takken vanaf de tegenovergestelde zijde en houd de stam van boom tussen u en de zaag. Maak nooit zaagsneden met de zaag tussen uw benen en klem de af te zagen tak niet tussen uw benen.

Stammen in stukken zagen

WAARSCHUWING: Aanbevolen wordt dat personen die de kettingzaag voor het eerst gebruiken, een zaagbok gebruiken.

Een geveld boom of een houtblok in stukken zagen. De manier van zagen is afhankelijk van de ondersteuning van het blok. Maak zo mogelijk gebruik van een zaagbok (Afbeelding N).

- Begin een zaagsnede altijd pas wanneer de ketting op volle snelheid draait.
- Plaats de onderste punt **22** van de kettingzaag achter de plaats van de eerste zaagsnede, zoals wordt getoond in Afbeelding T.
- Schakel de kettingzaag in en draai vervolgens de ketting en het zwaard omlaag in de boom, gebruik de uitstekende punt daarbij als scharnierpunt.
- Bereikt de kettingzaag eenmaal een hoek van 45°, plaats de kettingzaag dan weer in een rechte positie en herhaal deze stappen tot dat u de boom volledig hebt doorgezaagd.

- Wanneer de boom over de volle lengte wordt ondersteund, maak de zaagsnede dan van boven af, maar zaag niet in de grond, omdat uw zaag dan snel bot wordt.

Afb. T

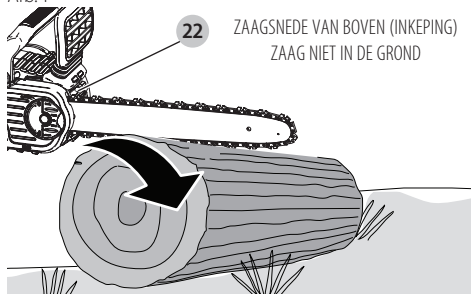

- **Afbeelding U-** Wanneer de boom aan één zijde wordt ondersteund, zaag dan eerst tot op 1/3 van de doorsnede van onderen af. Maak de zaagsnede dan af door van boven af naar de eerste zaagsnede te zagen.

Afb. U

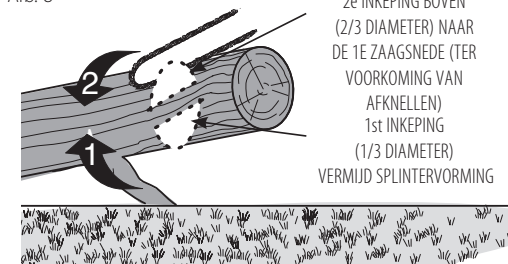

- **Afbeelding V-** Bij ondersteuning aan beide uiteinden. Zaag eerst tot op 1/3 vanaf de bovenzijde. Maak de zaagsnede dan af door de boom van boven af voor 2/3 door te zagen naar de eerste zaagsnede toe.

Afb. V



- Wanneer u op een helling staat, ga dan altijd boven het houtblok staan. Wanneer u de boom doorzaagt moet u, om volledige controle te houden, de druk op de zaag aan het einde van de zaagsnede verminderen, zonder dat u de grip op de handgrepen van de kettingzaag laat afnemen. Laat de ketting niet de grond raken. Wacht, na het voltooiën van de zaagsnede, tot de zaagketting tot stilstand is gekomen en verplaats vervolgens pas de kettingzaag. Laat de motor altijd tot stilstand komen tussen twee zaagsneden.

VERZORGING EN ONDERHOUD

Reinig het gereedschap met alleen een milde zeepoplossing en een vochtige doek. Maak de kunststof behuizing van de

zaag niet schoon met oplosmiddelen. Laat nooit vloeistof in het gereedschap komen; pompel nooit een onderdeel van het gereedschap onder in een vloeistof.

BELANGRIJK! De VEILIGHEID en BETROUWBAARHEID van het product kunnen alleen worden gegarandeerd als reparaties, onderhoud en afstellingen worden uitgevoerd door een officieel STANLEY FATMAX-servicecentrum, altijd met identieke vervangende onderdelen.

Regelmatig onderhoud zorgt ervoor dat de kettingzaag lang meegaat.

Ketting en zwaard

Verwijder steeds na een paar uur gebruik de kap van het kettingwiel, het zwaard en de ketting en maak alles schoon met een zachte borstel. Controleer dat de smeeropening op het zwaard vrij van vuil is. Wanneer u een botte ketting vervangt door een scherpe, is het een goede gewoonte het zwaard om te keren.

Slijpen van de zaagketting (Afb. O – Q)



VOORZICHTIG: Scherpe ketting. Draag altijd veiligheidshandschoenen bij het hanteren van de ketting. De ketting is scherp en kan u ook verwonden wanneer het gereedschap is uitgeschakeld.



WAARSCHUWING: Scherpe bewegende ketting. Voorkom dat de kettingzaag per ongeluk wordt ingeschakeld, haal vooral de accu uit het gereedschap voordat u de volgende werkzaamheden uitvoert. Als u dat niet doet, kan dat tot ernstig letsel leiden.

NB: De zaagtanden worden onmiddellijk bot wanneer ze tijdens het zagen de grond of een spijker raken.

Voor optimale prestaties van de kettingzaag is het belangrijk dat u de tanden van de zaagketting scherp houdt. Volg deze nuttige tips voor het op de juiste manier slijpen van de ketting:

1. U bereikt de beste resultaten door de ketting te slijpen met een vijl van 4,5 mm en een houder of een vijlgeleider. U zorgt er dan voor dat u altijd de juiste slijphoek aanhoudt.
2. Plaats de vijlhouder op de bovenplaat en de dieptemeter van het slijptoestel.
3. **Afbeelding O-** Houd de juiste hoek van 30° aan voor het vijlen voor de bovenplaat **21** op de vijlgeleider, met de ketting (vijl op 60° van de ketting gezien van de zijkant).
4. Slijp de tanden eerst aan één zijde van de ketting. Vijl vanaf de binnenzijde van iedere tand naar de buitenzijde. Draai de zaag om en herhaal de handelingen (2, 3, 4) voor de tanden aan de andere zijde van de ketting.

NB: Gebruik een platte vijl voor het veilen van de bovenzijde van de beitel (gedeelte van de kettingverbinding voor de tand) zo dat zij ongeveer 0,635 mm onder de punt van de tanden zijn, zoals wordt getoond in **Afbeelding P**.

5. **Afbeelding Q-** Houd de lengte van alle tanden gelijk.
6. Als er een beschadiging zit op het chromen oppervlak van de boven- of zijplaten, vijl dan tot een dergelijke beschadiging weg is.



VOORZICHTIG: Na het vijlen is de tand scherp, ga dan extra voorzichtig te werk.

NB: Iedere keer dat de ketting wordt geslepen, gaat iets van de goede teruglageigenschappen verloren en moet u extra

voorzichtig zijn. Aanbevolen wordt de ketting niet meer dan vier keer te slijpen.

Accessoires



WAARSCHUWING: Het gebruik van accessoires die niet in deze handleiding worden aanbevolen, kan gevaarlijk zijn.

Reserveonderdelen voor de ketting en het zwaard zijn verkrijgbaar bij het officiële STANLEY FATMAX-servicecentrum bij u in de buurt. Alleen te gebruiken voor zwaard en ketting met geringe terugslag.

Leverbare zwaarden en kettingen voor de **SFMC630:**

- Zwaard: **30 cm** service-onderdeelnummer N727097
- Ketting: **30 cm** service-onderdeelnummer N580237

Als optie verkrijgbare accessoires



WAARSCHUWING: Aangezien accessoires die niet door STANLEY FATMAX worden aangeboden, niet met dit product zijn getest, kan het gebruik van dergelijke accessoires met dit gereedschap gevaarlijk zijn. Beperk het risico van letsel, gebruik alleen door STANLEY FATMAX aanbevolen accessoires met dit product.

Vraag uw dealer nadere informatie over de juiste accessoires.

Onderhoud

Het elektrisch gereedschap van STANLEY FATMAX is ontworpen om gedurende langere periode te functioneren met een minimum aan onderhoud. Het continu naar tevredenheid functioneren hangt af van de juiste zorg voor het gereedschap en regelmatige reiniging.



WAARSCHUWING: Beperk het gevaar op ernstig persoonlijk letsel tot een minimum: zet het gereedschap uit en neem de accu uit, voordat u een aanpassing uitvoert of hulpstukken of accessoires verwijdert/installeert. Wanneer het gereedschap per ongeluk wordt ingeschakeld, kan dat leiden tot letsel.

Aan de lader en de accu kan geen onderhoud worden verricht.



Smering

Raadpleeg **Zaagketting en zwaard smeren** (Afb. H)



Reiniging



WAARSCHUWING: Blaas vuil en stof door middel van droge lucht uit de hoofdbehuizing, zo vaak u ziet dat vuil zich in en rond de ventilatieopeningen verzamelt. Draag goedgekeurde oogbescherming en een goedgekeurd stofmasker wanneer u deze procedure uitvoert.



WAARSCHUWING: Gebruik nooit oplosmiddelen of andere bijtende chemicaliën voor het reinigen van niet-metalen onderdelen van het gereedschap. Deze chemicaliën kunnen de materialen die in deze onderdelen worden gebruikt, week maken. Gebruik een doek die alleen met water en een milde zeepoplossing vochtig is gemaakt. Laat nooit vloeistof in het gereedschap komen;

dompel nooit een onderdeel van het gereedschap onder in een vloeistof.

Bescherming van het milieu



Gescheiden afvalinzameling. Producten en accu's die zijn voorzien van dit symbool mogen niet bij het normale huishoudafval worden weggegooid.

Producten en accu's bevatten materialen die kunnen worden herwonnen en gerecycled waardoor de vraag naar grondstoffen afneemt. Recycle elektrische producten en accu's volgens de ter plaatse geldende voorschriften. Nadere informatie is beschikbaar op www.2helpU.com.

Oplaadbare accu

Deze accu met lange levensduur moet worden opgeladen wanneer de accu niet voldoende vermogen levert voor werkzaamheden die eerder zonder veel moeite werden gedaan. Ruim de accu aan het einde van zijn technische levensduur op en houd daarbij rekening met het milieu:

- Maak de accu geheel leeg en haal de accu vervolgens uit het gereedschap.
- Li-Ion-cellen kunnen worden gerecycled. Breng ze terug bij uw leverancier of naar het milieupark bij u in de buurt. De ingezamelde accu's zullen worden gerecycled of op juiste wijze tot afval worden verwerkt.

Garantie

1 jaar garantie

Alle elektrisch gereedschap van STANLEY FATMAX worden standaard geleverd met een garantie van 1 jaar. Als dit elektrisch gereedschap binnen 1 maanden na de datum van aankoop defect mocht raken als gevolg van een fout in materiaal of constructie, garandeert STANLEY alle defecte onderdelen gratis te vervangen of te repareren, of – dit te onze beoordeling – het apparaat gratis te vervangen.

3 jaar garantie

Registreer het elektrisch gereedschap van STANLEY FATMAX binnen 4 weken na aankoop en u komt in aanmerking voor nog 2 jaar garantie. Wanneer u het elektrisch gereedschap heeft geregistreerd, en het mocht defect raken door een materiaal- of constructiefout, garandeert STANLEY dat alle defecte onderdelen gratis zullen worden vervangen of gerepareerd, of – geheel te onze beoordeling – het item gratis zal worden vervangen.

OPLOSSEN VAN PROBLEMEN

Probleem	Oplossing
Gereedschap start niet.	<ul style="list-style-type: none"> • Controleer dat de accu goed is geplaatst. • Controleer wat nodig is voor het laden van de accu. • Controleer dat u de Vergrendeling in de Uit-stand wel geheel hebt ingedrukt voordat u de Aan/Uit-schakelaar hebt verplaatst.

Probleem	Oplossing
Gereedschap stopt tijdens gebruik.	<ul style="list-style-type: none"> • Laad de accu op. • Er wordt te veel druk op het gereedschap uitgeoefend. Start het gereedschap opnieuw en oefen minder druk uit.
Accu laadt niet op.	<ul style="list-style-type: none"> • Plaats de accu in de lader tot het rode laadlampje gaat branden. Laad de accu 8 uur op als de accu geheel leeg is. • Steek de stekker van de lader in een werkend stopcontact. Raadpleeg Belangrijke opmerkingen over laden voor meer informatie. • Controleer de spanning door een apparaat op het stopcontact aan te sluiten. • Controleer of de spanning op het stopcontact misschien wordt onderbroken door een lichtschakelaar, die het stopcontact stroomloos maakt wanneer u het licht uitschakelt. • Verplaats de lader en het gereedschap naar een locatie waar de luchttemperatuur hoger is dan 4,5 °C en lager is dan 40,5 °C.
Zwaard / ketting te warm geworden.	<ul style="list-style-type: none"> • Raadpleeg hoofdstuk Afstelling van de spanning van de ketting. • Raadpleeg hoofdstuk Smering van de ketting.
Ketting is te los.	<ul style="list-style-type: none"> • Raadpleeg hoofdstuk Afstelling van de spanning van de ketting.
Zaagsneden van slechte kwaliteit.	<ul style="list-style-type: none"> • Raadpleeg hoofdstuk Afstelling van de spanning van de ketting. OPMERKING: Overmatige spanning van de ketting leidt tot overmatige slijtage en vermindering van de levensduur van het zwaard en de ketting. Smeer voorafgaand aan iedere zaagsnede. Raadpleeg het hoofdstuk De zaagketting vervangen.
Gereedschap loopt wel maar zaagt niet.	<ul style="list-style-type: none"> • Misschien is de ketting achterstevoren geplaatst. Raadpleeg de hoofdstukken over het plaatsen en verwijderen van de ketting.
Gereedschap wordt niet gesmeerd.	<ul style="list-style-type: none"> • Vul olie in het oliereservoir bij. • Maak zwaard, kettingwiel en kap van kettingwiel schoon. Raadpleeg het hoofdstuk Verzorging en onderhoud.

MOTOSIERRA DE 30 CM Y 18V

SFMCCS630

¡Enhorabuena!

Ha elegido una herramienta STANLEY FATMAX. Años de experiencia, innovación y un exhaustivo desarrollo de productos han convertido a STANLEY FATMAX en una de los aliados más fiables para los usuarios de herramientas eléctricas profesionales.

Datos técnicos

SFMCCS630		
Voltaje	V_{cc}	18
Tipo de batería		iones de litio
Tipo		1
Longitud de la barra	cm	30
Velocidad máx. de la cadena (sin carga)	m/s	7,7
Máxima longitud de corte	cm	25
Capacidad de aceite	ml	230
Peso (sin batería)	kg	3,86

Valores de ruido y valores de vibración (suma vectores triaxiales) de acuerdo con EN60745-2-13:

L_{PA} (nivel de presión sonora de emisión)	dB(A)	86
L_{WA} (nivel de potencia sonora)	dB(A)	98
K (incertidumbre para el nivel de sonido dado)	dB(A)	1,6
Valor de emisiones de vibraciones a_{H1} =	m/s^2	3,9
Incertidumbre K=	m/s^2	1,5

El nivel de emisión de vibraciones que figura en esta hoja de información ha sido medido de conformidad con una prueba normalizada indicada en la norma EN60745 que puede utilizarse para comparar una herramienta con otra. Puede usarse para una evaluación preliminar de la exposición.



ADVERTENCIA: El nivel de emisión de vibración declarado representa las principales aplicaciones de la herramienta. Sin embargo, si se utiliza la herramienta para distintas aplicaciones, con accesorios diferentes o mal mantenidos, la emisión de vibración puede variar. Esto puede aumentar considerablemente el nivel de exposición durante el período total de trabajo.

En la valoración del nivel de exposición a la vibración, deberá tenerse en cuenta también las veces que la herramienta está apagada o cuando está en funcionamiento pero no realizando ningún trabajo. Esto puede reducir considerablemente el nivel de exposición durante el periodo total de trabajo.

Identifique medidas de seguridad adicionales para proteger al operario de los efectos de las vibraciones, como: realizar el mantenimiento de la herramienta y de los accesorios, mantener las manos calientes y la organización de patrones de trabajo.

Cat. de batería	Voltaje de salida	Cargador SFMCB12
SFMCB202	18	X
SFMCB204	18	X
SFMCB206	18	X

«X» indica que la batería es compatible con ese cargador específico. Lea el manual de instrucciones para obtener información más específica.

Declaración de conformidad CE

Directiva de máquinas



Motosierra de 18V SFMCCS630

STANLEY FATMAX declara que los productos descritos en **Datos técnicos** cumplen las siguientes normas:

2006/42/CE, EN60745-1:2009+A11:2010, EN60745-2-13:2009+A1:2010.

2000/14/CE, Anexo V Certificación B.V. DEKRA, Meander 1051 / P.O. Box 5185 6825 MJ ARNHEM / 6802 ED

ARNHEM
Países Bajos

N.º de ID de la entidad notificada: 0344

L_{PA} (nivel de presión acústica medida) 86 dB(A)
incertidumbre K = 1,6 dB(A)

L_{WA} (potencia acústica garantizada) 100 dB(A)

Estos productos también cumplen con las directivas 2014/30/UE y 2011/65/UE. Si desea más información, póngase en contacto con STANLEY FATMAX en la dirección indicada a continuación o bien consulte la parte posterior de este manual.

El abajo firmante es el responsable de la compilación del archivo técnico y realiza esta declaración en representación de STANLEY FATMAX.

A. P. Smith
Director Técnico
STANLEY FATMAX Europe, Egide Walschaertsstraat 14-18,
2800 Mechelen, Bélgica
2019-10-11



ADVERTENCIA: Para reducir el riesgo de lesiones, lea el manual de instrucciones.

Definiciones: Pautas de seguridad

Las definiciones que figuran a continuación describen el nivel de gravedad correspondiente a cada término de señal. Lea el manual y preste atención a estos símbolos.



PELIGRO: Indica una situación peligrosa inminente que, de no evitarse, **ocasionará la muerte o una lesión grave.**



ADVERTENCIA: Indica una situación potencialmente peligrosa que, de no evitarse, **podría ocasionar la muerte o una lesión grave.**



PRECAUCIÓN: Indica una situación potencialmente peligrosa que, de no evitarse, **puede ocasionar una lesión de poca o moderada gravedad.**

AVISO: Indica una práctica **no relacionada con las lesiones personales** que, de no evitarse, **puede ocasionar daños materiales.**



Indica riesgo de descarga eléctrica.



Indica riesgo de incendio.

Advertencias de seguridad generales para herramientas eléctricas



ADVERTENCIA: Lea todas las advertencias de seguridad y todas las instrucciones. El incumplimiento de las advertencias e instrucciones puede causar una descarga eléctrica, un incendio y/o lesiones graves.

GUARDE TODAS LAS ADVERTENCIAS E INSTRUCCIONES PARA PODER CONSULTARLAS EN EL FUTURO.

El término "herramienta eléctrica" que aparece en las advertencias se refiere a la herramienta eléctrica que funciona a través de la red eléctrica (con cable) o a la herramienta eléctrica que funciona con batería (sin cable).

1) Seguridad en la zona de trabajo

- Mantenga su área de trabajo limpia y bien iluminada.** Las áreas desordenadas u oscuras pueden provocar accidentes.
- No utilice herramientas eléctricas en atmósferas explosivas, como ambientes donde haya polvo, gases o líquidos inflamables.** Las herramientas eléctricas originan chispas que pueden inflamar el polvo o los gases.
- Mantenga alejados a los niños y a las personas que estén cerca mientras utiliza una herramienta eléctrica.** Las distracciones pueden ocasionar una pérdida de control.

2) Seguridad eléctrica

- Los enchufes de las herramientas eléctricas deben corresponderse con la toma de corriente. No modifique nunca el enchufe de ninguna forma. No utilice ningún enchufe adaptador con herramientas eléctricas conectadas a tierra (a masa).** Los enchufes no modificados y las tomas de corriente correspondientes reducen el riesgo de descarga eléctrica.

- Evite el contacto corporal con superficies conectadas a tierra tales como tuberías, radiadores, cocinas y neveras.** Existe un mayor riesgo de descarga eléctrica si su propio cuerpo está conectado a tierra.
- No exponga las herramientas eléctricas a la lluvia ni a condiciones húmedas.** Si entra agua en una herramienta eléctrica, aumenta el riesgo de descarga eléctrica.
- No someta el cable de alimentación a presión innecesaria. No use nunca el cable para transportar, tirar de la herramienta eléctrica o desenchufarla. Mantenga el cable alejado del calor, aceite, bordes afilados y piezas en movimiento.** Los cables dañados o enredados aumentan el riesgo de descarga eléctrica.
- Cuando esté utilizando una herramienta eléctrica al aire libre, use un cable prolongador adecuado para uso en exteriores.** La utilización de un cable adecuado para el uso en exteriores reduce el riesgo de descarga eléctrica.
- Si no puede evitar utilizar una herramienta eléctrica en un lugar húmedo, use un suministro protegido con un dispositivo diferencial residual (DDR).** El uso de un dispositivo de corriente residual reduce el riesgo de descarga eléctrica.

3) Seguridad personal

- Manténgase alerta, esté atento a lo que hace y use el sentido común cuando utilice una herramienta eléctrica. No maneje una herramienta eléctrica cuando esté cansado o bajo los efectos de drogas, medicamentos o alcohol.** Un momento de desatención cuando se manejan herramientas eléctricas puede ocasionar lesiones personales graves.
- Utilice equipo de seguridad personal. Utilice siempre protección ocular.** El uso del equipo de protección individual, como mascarillas antipolvo, calzado antideslizante, casco o protección auditiva para condiciones apropiadas reduce las lesiones personales.
- Evite la puesta en funcionamiento involuntaria. Asegúrese de que el interruptor esté en posición de apagado antes de conectar la fuente de alimentación y/o la batería, levantar o transportar la herramienta.** Transportar herramientas eléctricas con el dedo puesto en el interruptor o herramientas eléctricas activadoras con el interruptor encendido puede causar accidentes.
- Saque cualquier llave de ajuste o llave inglesa antes de encender la herramienta eléctrica.** Si se deja puesta una llave inglesa u otra llave en una pieza en movimiento de la herramienta eléctrica pueden ocasionarse lesiones personales.
- No se estire demasiado. Mantenga un equilibrio adecuado y la estabilidad constantemente.** Esto permite un mejor control de la herramienta eléctrica en situaciones inesperadas.
- Use la vestimenta adecuada. No se ponga ropa suelta o joyas. Mantenga el cabello, la ropa y los**

guantes alejados de las piezas en movimiento.

La ropa suelta, las joyas y el pelo largo pueden quedar atrapados en las piezas en movimiento.

- g) **Si se suministran dispositivos para la conexión del equipo de extracción y recogida de polvo, asegúrese de que estén conectados y de que se usen adecuadamente.** El uso de equipo de recogida de polvo puede reducir los riesgos relacionados con el polvo.

4) Uso y cuidado de la herramienta eléctrica

- a) **No fuerce la herramienta eléctrica. Use la herramienta eléctrica correcta para su trabajo.** La herramienta eléctrica correcta funcionará mejor y con mayor seguridad si se utiliza a de acuerdo con sus características técnicas.
- b) **No utilice la herramienta eléctrica si no puede encenderse y apagarse con el interruptor.** Toda herramienta eléctrica que no pueda controlarse con el interruptor es peligrosa y debe ser reparada.
- c) **Desconecte el enchufe de la fuente de alimentación y/o la batería de la herramienta mecánica antes de realizar cualquier ajuste, cambiar accesorios o guardar las herramientas mecánicas.** Dichas medidas de seguridad preventivas reducen el riesgo de poner en marcha accidentalmente la herramienta eléctrica.
- d) **Guarde las herramientas eléctricas que no esté utilizando fuera del alcance de los niños y no permita que las utilicen las personas que no estén familiarizadas con ellas o con estas instrucciones.** Las herramientas eléctricas son peligrosas en manos de personas no capacitadas.
- e) **Ocúpese del mantenimiento de las herramientas eléctricas. Compruebe si hay desalineación o bloqueo de las piezas móviles, rotura de piezas y otras condiciones que puedan afectar al funcionamiento de la herramienta eléctrica. Si la herramienta eléctrica está dañada, llévela a reparar antes de utilizarla.** Muchos accidentes se producen por el mantenimiento inadecuado de las herramientas eléctricas.
- f) **Mantenga las herramientas de corte afiladas y limpias.** Hay menos probabilidad de que las herramientas de corte con bordes afilados se bloqueen y son más fáciles de controlar.
- g) **Utilice la herramienta eléctrica, los accesorios y las brocas de la herramienta etc., conforme a estas instrucciones teniendo en cuenta las condiciones de trabajo y el trabajo que vaya a realizar.** El uso de la herramienta eléctrica para operaciones que no sean las previstas puede ocasionar una situación peligrosa.

5) Uso y cuidado de la herramienta con pilas

- a) **Haga las recargas exclusivamente con el cargador indicado por el fabricante.** Un cargador adecuado para

un tipo de batería puede causar riesgo de incendio si se utiliza con otra batería.

- b) **Utilice herramientas eléctricas solamente cuando se especifique en la batería.** El uso de otra batería puede ocasionar riesgo de incendio y lesiones.
- c) **Cuando no utilice la batería, manténgala alejada de otros objetos metálicos como clips de papel, monedas, llaves, clavos, tornillos u otros objetos metálicos pequeños que puedan conectar entre sí ambos terminales.** Si se produce un cortocircuito entre los terminales de la batería, se puede ocasionar un incendio o sufrir quemaduras.
- d) **En condiciones abusivas, podrá salir líquido de la batería, evite el contacto. Si se produce un contacto accidental, lávese con agua. Si el líquido entra en contacto con los ojos, busque atención médica de inmediato.** El líquido expulsado por la batería puede causar irritaciones o quemaduras.

6) Servicio

- a) **Lleve su herramienta eléctrica para que sea reparada por una persona cualificada para realizar las reparaciones y que use solo piezas de repuesto idénticas.** Esto le asegurará el mantenimiento de la seguridad de la herramienta eléctrica.

Advertencias de seguridad adicionales para motosierras



ADVERTENCIA: Advertencias de seguridad adicionales para motosierras.

- **Mantenga el cuerpo y la ropa alejados de la cadena cuando la motosierra esté funcionando. Antes de encender la motosierra, asegúrese de que la cadena no esté en contacto con ningún objeto.** No estar atento cuando se usa la motosierra puede hacer que la ropa o partes del cuerpo se enreden con la cadena.
- **Sujete siempre la motosierra con la mano derecha por la empuñadura trasera y con la mano izquierda por la empuñadura delantera.** Nunca sujete la motosierra con la posición contraria de las manos, puesto que aumenta el riesgo de que se produzcan lesiones personales.
- **Sujete la herramienta eléctrica únicamente por la superficie de agarre aislada, ya que la cadena de la sierra puede entrar en contacto con cables ocultos.** Si las cadenas de aserrar entran en contacto con un cable conectado a la red eléctrica, las piezas metálicas expuestas de la herramienta eléctrica podrían cargarse y producir una descarga eléctrica al usuario.
- **Lleve siempre gafas protectoras y protectores para los oídos. Se recomienda el uso de un equipo de protección para cabeza, manos, piernas y pies.** El uso de ropa de protección adecuada reduce las lesiones personales causados por residuos volantes o contacto accidental con la cadena de la sierra.
- **No utilice la motosierra en un árbol.** El uso de la motosierra estando subido en un árbol puede ocasionar lesiones personales.

- **Mantenga siempre un apoyo firme en el suelo y utilice la motosierra solo cuando se encuentre sobre una superficie fija, segura y nivelada.** Las superficies resbaladizas o inestables, como, por ejemplo, las escaleras, pueden provocar la pérdida del equilibrio o del control de la motosierra.
- **Cuando corte una rama sometida a tensión, tenga cuidado con la fuerza de contragolpe.** Cuando se libera la tensión de las fibras de madera, la rama podría golpear al operador y/o arrojar la motosierra fuera de su alcance.
- **Tenga sumo cuidado cuando corte matorrales o árboles jóvenes.** El material más ligero puede atrapar la cadena de la sierra y golpearle con un latigazo o desequilibrarle.
- **Transporte la motosierra sostenida por la empuñadura delantera, apagada y alejada del cuerpo. Cuando transporte o guarde la motosierra, colóquela siempre la cubierta de la barra guía.** Una manipulación adecuada de la motosierra reduce las posibilidades de que se produzca un contacto accidental con la cadena de la sierra en movimiento.
- **Siga las instrucciones para lubricar, tensar la cadena y cambiar los accesorios.** Una cadena incorrectamente tensada o lubricada puede romperse o aumentar el riesgo de que se produzca un contragolpe.
- **Mantenga las asas secas, limpias y libres de aceite y grasa.** Las asas con grasa o aceite son resbaladizas y pueden provocar la pérdida de control.
- **Corte únicamente madera. No utilice la motosierra para otros fines no previstos. Por ejemplo, no utilice la motosierra para cortar plástico, mampostería o materiales de construcción que no sean de madera.** El uso de la motosierra para trabajos diferentes a aquellos para los que ha sido concebida puede resultar peligroso.

Causas y prevención de contragolpes por parte del operador:

Es posible que se produzca un contragolpe cuando la boca o la punta de la barra guía toca un objeto, o cuando la madera se cierra y pellizca la cadena de la sierra durante el corte.

En algunos casos el contacto con la punta puede provocar una reacción de retroceso repentina, levantando y bajando la barra guía hacia el usuario.

Es posible que si se pellizca la cadena de la sierra en la parte superior de la barra guía esta retroceda velozmente hacia el usuario.

Cualquiera de estas reacciones puede provocar la pérdida del control de la sierra y lesiones personales graves. No confíe únicamente en los dispositivos de seguridad incorporados en la sierra. Como usuario de la motosierra, debe tomar precauciones para evitar accidentes o lesiones durante los trabajos de corte.

El contragolpe se debe a la utilización inadecuada y/o a procedimientos o condiciones de trabajo incorrectos, y puede evitarse tomando las precauciones que se detallan a continuación:

- **Mantenga un agarre firme, con los pulgares y los dedos alrededor de las empuñaduras de la motosierra, con ambas manos en la sierra y con el cuerpo y los brazos en una posición que le permita resistir a las fuerzas de**

contragolpe. Si se toman las debidas precauciones, es posible controlar los contragolpes. No suelte la motosierra.

- **No se extralimite y no realice cortes a una altura superior al hombro.** De este modo, evitará el contacto accidental con la punta y ayudará a controlar mejor la motosierra en situaciones inesperadas.
- **Utilice únicamente las barras y las cadenas de repuesto especificadas por el fabricante.** Las barras y cadenas de repuesto incorrectas pueden provocar contragolpes o la rotura de la cadena.
- **Siga las instrucciones del fabricante acerca del afilado y mantenimiento de la motosierra.** La disminución de la altura del calibre de profundidad puede causar el aumento de los contragolpes.

Para minimizar los contragolpes deberán tomarse las siguientes precauciones:

1. **Aferre bien la sierra. Sujete la motosierra firmemente con las dos manos mientras el motor esté en marcha. Aférrala bien poniendo los pulgares y los dedos alrededor de la empuñadura de la motosierra.** La motosierra tirará hacia adelante al cortar en la parte inferior del borde de la barra, y empujará hacia atrás al cortar a lo largo del borde superior de la barra.
2. **No se extienda demasiado.**
3. **Mantenga un equilibrio adecuado y la estabilidad constantemente.**
4. **No deje que la boca de la barra guía toque ningún tronco, rama, suelo u otra obstrucción.**
5. **No corte por encima de la altura de su hombro.**
6. **Use dispositivos tales como una cadena de contragolpe moderado y barras guía de contragolpe reducido que reduzcan los riesgos asociados a los contragolpes.**
7. **Utilice únicamente las barras y las cadenas de repuesto especificadas por el fabricante u otras equivalentes.**
8. **No permita que la cadena en movimiento entre en contacto con ningún objeto en la punta de la barra guía.**
9. **Mantenga el área de trabajo libre de obstrucciones tales como otros árboles, ramas, piedras, vallas, palos, etc.** Elimine o evite cualquier obstrucción contra la que pueda golpearse la cadena de sierra mientras corta un determinado tronco o rama.
10. **Mantenga la cadena de sierra afilada y bien tensada. Si la cadena está floja o desafilada aumentan las posibilidades de contragolpes.** Controle la tensión periódicamente con el motor parado y con la herramienta desenchufada, nunca con el motor en funcionamiento.
11. **Empiece y siga cortando únicamente con la cadena a máxima velocidad.** Si la cadena se mueve a menor velocidad, existen grandes posibilidades de que se produzca un contragolpe.
12. **Corte un solo tronco por vez.**
13. **Tenga sumo cuidado cuando reanude un corte iniciado anteriormente.** Clave los topes dentados en la madera y

espere a que la cadena alcance la máxima velocidad antes de continuar con el corte.

14. **No intente hacer cortes de inmersión o perforación.**
15. **Tenga cuidado con las ramas movedizas u otras fuerzas que pudieran cerrar un corte o caer sobre la cadena.**

Característica de seguridad contra los contragolpes



ADVERTENCIA: Las siguientes características están incluidas en su sierra para ayudarle a reducir el riesgo de contragolpes; no obstante tales características no eliminan totalmente esta peligrosa reacción. Como usuario de la motosierra, no se fie exclusivamente de los dispositivos de seguridad. Debe cumplir todas las precauciones de seguridad, las instrucciones y el mantenimiento indicados en este manual para contribuir a evitar los contragolpes u otras fuerzas que pudieran causar lesiones graves.

- Barra guía de contragolpe reducido, diseñada con una pequeña punta curva que reduce el tamaño de la zona de peligro de contragolpe en la punta de la barra. Se ha demostrado que la barra guía de contragolpe reducido reduce considerablemente el número y la gravedad de los contragolpes mediante pruebas conformes a los requisitos de seguridad para motosierras eléctricas.
- La cadena de contragolpe moderado ha sido diseñada con un calibrador de profundidad contorneado y una articulación de protección que desvía la fuerza de contragolpe y permite que la madera vaya gradualmente hacia la cuchilla.
- No utilice la motosierra mientras se encuentre sobre un árbol, una escalera u otra superficie inestable.
- Sostenga la herramienta por las superficies de agarre aisladas cuando realice una operación en la que la herramienta de corte pueda estar en contacto con un cable oculto. El contacto con un cable con corriente hará que las piezas metálicas expuestas de la herramienta se carguen de corriente y produzcan una descarga eléctrica al operador.
- No intente realizar operaciones que excedan de su capacidad o experiencia. Lea meticulosamente y comprenda totalmente todas las instrucciones de este manual.
- Antes de encender la motosierra, asegúrese de que esta no esté en contacto con ningún objeto.
- No utilice la motosierra con una sola mano. Si se trabaja con una sola mano pueden causarse lesiones graves al operador, los ayudantes y otras personas. La motosierra ha sido concebida únicamente para usarla con las dos manos.
- Mantenga las manos secas, limpias y libres de aceite o grasa.
- No deje que se acumule suciedad, restos o aserrín en el motor o las salidas de aire exteriores.
- Pare la motosierra antes de bajarla.
- No corte vides y/o pequeños matorrales.
- Tenga especial cuidado cuando corte matorrales pequeños y árboles jóvenes ya que el material más fino puede quedar atrapado en la motosierra y golpearle en forma de látigo o hacerle perder el equilibrio.



ADVERTENCIA: Algunos tipos de polvo generados por el lijado, aserrado, amolado, taladrado y otras actividades de construcción contienen productos químicos considerados cancerígenos por el Estado de California y que pueden causar defectos congénitos y otros daños reproductivos. Algunos ejemplos de estas sustancias químicas son:

- el plomo de las pinturas a base de plomo,
- la sílice cristalina de ladrillos y cemento y otros productos de albañilería, y
- el arsénico y el cromo de la madera tratada químicamente.

El riesgo a dichas exposiciones varía en función de la frecuencia con la que realice este tipo de trabajo. Para reducir la exposición a estas sustancias químicas: trabaje en un lugar bien ventilado y con equipos de protección aprobados tales como máscaras antipolvo especialmente diseñadas para filtrar partículas microscópicas.

- Evite el contacto prolongado con el polvo de lijado, aserrado, amolado, taladrado y otras actividades de construcción. Lleve ropa protectora y limpie las zonas expuestas con agua y jabón. Si no impide que le entre polvo en la boca u ojos o permite que le quede depositado en la piel, puede favorecer la absorción de sustancias químicas nocivas.



ADVERTENCIA: El uso de esta herramienta puede generar o emitir polvo, que puede causar daños respiratorios graves y permanentes y otras lesiones.

Nombres y términos de la motosierra

- **Tronzado** - El proceso de corte transversal de un árbol talado o de un tronco en trozos.
- **Freno del motor** - Un dispositivo usado para parar la motosierra al soltar el interruptor.
- **Cabezal motor de la motosierra** - Una motosierra sin la cadena de aserrar y sin barra guía.
- **Piñón de mando o piñón** - La pieza dentada que impulsa la cadena de la sierra.
- **Tala** - El proceso de cortar un árbol para derribarlo.
- **Corte trasero de tala** - Corte final de la operación de tala de un árbol que se hace en el lado opuesto del árbol al corte de muesca.
- **Empuñadura delantera** - La empuñadura de soporte situada en o hacia la parte delantera de la motosierra.
- **Protector de la empuñadura delantera** - La barrera estructural entre la empuñadura delantera de la motosierra y la barra guía, colocada generalmente cerca de la posición de la mano en la empuñadura delantera.
- **Barra guía** - Estructura sólida con un riel que sirve de soporte y de guía para la cadena de la sierra.
- **Funda de la barra guía** - Cubierta colocada sobre la barra guía que impide el contacto con los dientes cuando la sierra no está en uso.
- **Contragolpe** - El movimiento hacia atrás o hacia arriba o ambos de la barra guía, que se produce cuando la cadena de la sierra cerca de la boca de la parte superior de la barra guía toca cualquier objeto, como por ejemplo un tronco o una rama,

o cuando la madera se cierra y pellizca la cadena de la sierra durante el corte.

- *Contragolpe por pellizco - Empuje rápido de la sierra hacia atrás que puede producirse cuando la madera se cierra y pellizca la cadena de la sierra en movimiento durante el corte a lo largo de la parte superior de la barra guía.*
- *Contragolpe rotatorio - El movimiento rápido hacia arriba y hacia atrás de la sierra que puede producirse cuando la cadena de la sierra en movimiento cerca de la parte superior de la punta de la barra guía toca un objeto, como por ejemplo, un tronco o una rama.*
- *Desramar - Quitar las ramas de un árbol talado.*
- *Cadena de contragolpe moderado - Una cadena que reduce los requisitos relativos a los contragolpes (cuando han sido comprobadas en una muestra representativa de motosierras).*
- *Posición normal de corte - Las posiciones asumidas al realizar operaciones de tronzado y tala.*
- *Corte de muescado - Corte en forma de muesca en un árbol para dirigir la caída del árbol.*
- *Empuñadura trasera - La empuñadura de soporte situada en o hacia la parte trasera de la motosierra.*
- *Barra guía de contragolpe reducido - Una barra guía que, según se ha demostrado, reduce notablemente los contragolpes.*
- *Cadena de la sierra de repuesto - Cadena que reduce los requisitos relativos a los contragolpes, tras ser probada con motosierras específicas.*
- *Cadena de la sierra - Cadena en forma de collar con dientes de corte que cortan la madera, accionada por el motor y sostenida por la barra guía.*
- *Tope dentado - Los dientes usados al talar o tronzar para pivotar la sierra y mantener la postura al aserrar.*
- *Interruptor - Dispositivo que al usarlo abre o interrumpe el circuito de alimentación eléctrica hacia el motor de la motosierra.*
- *Mecanismo articulado del interruptor - Mecanismo que transmite el movimiento desde el accionamiento al interruptor.*
- *Bloqueo del interruptor - Bloqueo móvil que si no se acciona manualmente, impide una opresión involuntaria del interruptor salvo accionamiento manual.*

Riesgos residuales

No obstante el cumplimiento de las normas de seguridad pertinentes y del uso de dispositivos de seguridad, existen determinados riesgos residuales que no pueden evitarse. Dichos riesgos son los siguientes:

- *Deterioro auditivo.*
- *Riesgo de lesiones personales debidas a partículas flotantes en el aire.*
- *Riesgo de quemaduras producidas por los accesorios que se calientan durante el funcionamiento.*
- *Riesgo de lesión personal debido al uso prolongado.*

Seguridad eléctrica

El motor eléctrico está concebido para un solo voltaje. Compruebe siempre que el voltaje de la batería corresponda al indicado en la placa de características. Asegúrese también de que el voltaje del cargador corresponda al de la red eléctrica.



Su cargador STANLEY FATMAX tiene doble aislamiento conforme a la norma EN60335, por lo que no requiere conexión a tierra.

Si el cable suministrado está dañado, debe ser sustituido por un cable especialmente preparado y disponible a través de la organización del servicio de STANLEY FATMAX.

Uso de un cable prolongador

No deberán usarse cables prolongadores excepto que sea absolutamente necesario. Utilice un alargador adecuado para la potencia de entrada de su cargador (véanse **los datos técnicos**). El tamaño mínimo del conductor es de 1 mm²; la longitud máxima es de 30 m.

Si utiliza un carrete de cable, desenrolle siempre el cable completamente.

GUARDE ESTAS INSTRUCCIONES

Cargadores

Los cargadores STANLEY FATMAX no requieren ningún ajuste y han sido diseñados para ofrecer un funcionamiento lo más fácil posible.

Instrucciones de seguridad importantes para los cargadores de todas las baterías

SIGA LAS SIGUIENTES INSTRUCCIONES: Este manual contiene instrucciones importantes de seguridad y funcionamiento para los cargadores de batería compatibles (consulte el apartado **Datos técnicos**).

- *Antes de utilizar el cargador, lea todas las instrucciones y advertencias del cargador, la batería y el producto que utiliza la batería.*



ADVERTENCIA: Peligro de descarga. No permita que ningún líquido penetre en el cargador. Pueden ocasionarse descargas eléctricas.



ADVERTENCIA: Recomendamos el uso de un dispositivo diferencial residual con corriente residual nominal de 30 mA o inferior.



PRECAUCIÓN: Peligro de quemaduras. Para reducir el riesgo de lesiones, cargue solo las baterías recargables STANLEY FATMAX. Otros tipos de baterías podrán provocar daños materiales y lesiones personales.



PRECAUCIÓN: Los niños deberán permanecer vigilados para asegurarse de que no jueguen con el aparato.

AVISO: En determinadas condiciones, estando el cargador enchufado a la alimentación eléctrica, los contactos de carga interiores del cargador pueden ser cortocircuitados por materiales extraños. Los materiales conductores extraños como, a título enunciativo pero no limitativo, lana de acero, papel de aluminio o cualquier acumulación de partículas metálicas deben mantenerse alejados de las cavidades del cargador. Desconecte siempre el cargador de

la red cuando no haya ninguna batería en el alojamiento.
Desconecte el cargador antes de intentar limpiarlo.

- **No intente cargar la batería con otros cargadores que no sean los indicados en este manual.** El cargador y la batería han sido diseñados especialmente para funcionar juntos.
- **Estos cargadores han sido concebidos solo para cargar las baterías recargables STANLEY FATMAX.** Cualquier otro uso supone riesgo de incendio, descarga eléctrica o electrocución.
- **No exponga el cargador a la lluvia o a la nieve.**
- **Tire del enchufe y no del cable cuando desconecte el cargador.** Así se reduce el riesgo de daños al enchufe y al cable de corriente.
- **Compruebe que el cable esté colocado en modo de no pisarlo, tropezar con él o causarle cualquier otro daño o tirón.**
- **No use cables prolongadores salvo que sea absolutamente necesario.** El uso de un cable prolongador inadecuado puede causar riesgo de incendios, descarga eléctrica o electrocución.
- **No coloque ningún objeto en la parte superior del cargador ni lo coloque en una superficie blanda que pueda bloquear las ranuras de ventilación y dar lugar a un calentamiento interno excesivo.** Coloque el cargador en una posición lejos de cualquier fuente de calor. El cargador se ventila mediante las ranuras ubicadas en la parte superior e inferior de la carcasa.
- **No utilice el cargador si tiene el cable o el enchufe dañado;** llévelos a reparar inmediatamente.
- **No opere el cargador si ha recibido un gran golpe, si se ha caído o si se ha dañado de cualquier otro modo.** Llévelo a un centro de servicios autorizado.
- **No desmonte el cargador, llévelo a un centro de servicio autorizado cuando necesite hacerle el mantenimiento o repararlo.** Un montaje incorrecto puede causar riesgo de descarga eléctrica, electrocución o incendio.
- *Si el cable de suministro está dañado, deberá ser sustituido de inmediato con otro por el fabricante, su agente de servicio o una persona con cualificación similar, para evitar todo tipo de riesgos.*
- **Desconecte el cargador de la toma de CA antes de efectuar cualquier tipo de limpieza.** Esto reducirá el riesgo de electrocución. Retirar la batería no reduce este riesgo.
- **NUNCA intente conectar dos cargadores juntos.**
- **El cargador está diseñado para funcionar con corriente eléctrica doméstica estándar de 230 V. No intente utilizarlo con ningún otro voltaje.** Esto no se aplica al cargador de vehículos.

Cargar la batería (Fig. B)

1. Conecte el cargador a la toma adecuada antes de introducir la batería.
2. Introduzca la batería **14** en el cargador comprobando que quede bien colocada. La luz roja (carga) parpadeará

continuamente, indicando que se ha iniciado el proceso de carga.

3. Se indicará que la carga ha terminado porque la luz roja permanecerá encendida de manera continua. La batería está totalmente cargada y puede usarla o dejarla en el cargador. Para sacar la batería del cargador, pulse el botón de liberación **15** de la batería.

NOTA: Para garantizar el máximo rendimiento y la máxima duración de sus baterías de iones de litio, cárguelas completamente antes de utilizarlas.

Funcionamiento del cargador

Consulte los indicadores de abajo para conocer el estado de carga de la batería.

Indicadores de carga	
	Cargando
	Totalmente cargada
	Retardo por batería fría / caliente*

*Durante esta operación, la luz roja sigue parpadeando, pero el indicador de luz amarilla queda encendido. Cuando la batería está a una temperatura adecuada, la luz amarilla se apaga y el cargador retoma el procedimiento de carga.

Los cargadores compatibles no cargan las baterías defectuosas. El cargador indica que la batería es defectuosa no encendiéndola o mostrando el problema de la batería o del cargador mediante un parpadeo.

NOTA: Esto también podría significar un problema con el cargador.

Si el cargador indica un problema, lleve el cargador y la batería a un centro de reparación autorizado para que los prueben.

Retardo por batería fría / caliente

Cuando el cargador detecta una batería demasiado fría o caliente, automáticamente inicia un retardo por batería fría / caliente, suspendiendo la carga hasta que la batería haya alcanzado la temperatura adecuada. El cargador cambiará automáticamente al modo de carga de batería. Esta característica le asegura la máxima vida útil de la batería.

Una batería fría se carga a una velocidad inferior que una batería caliente. La batería se cargará a una velocidad inferior durante el ciclo completo de carga y no volverá a la velocidad de carga máxima aunque se caliente.

Montaje de pared

Estos cargadores han sido diseñados para ser montados en la pared o para dejarlos en pie sobre una mesa o una superficie de trabajo. Si tiene montaje de pared, coloque el cargador al alcance de una toma de corriente, y alejado de esquinas u otras obstrucciones que impidan la circulación de aire. Use la parte posterior del cargador como una plantilla para colocar los tornillos de montaje en la pared. Monte el cargador firmemente usando tornillos para paredes de cartón yeso (comprados aparte) de por lo menos 25,4 mm de largo con un tornillo con cabeza de 7-9 mm de diámetro, atornillado en madera a una profundidad óptima, dejando aproximadamente

5,5 mm del tornillo expuesto. Alinee las ranuras de la parte posterior del cargador con los tornillos expuestos y engánchelos completamente en las ranuras.

Instrucciones para la limpieza del cargador



ADVERTENCIA: Peligro de descarga. Desconecte el cargador de la toma de CA antes de la limpieza. La grasa y la suciedad externas pueden eliminarse utilizando un paño o un cepillo no metálico suave. No use agua u otros líquidos limpiadores. Nunca permita que entre ningún líquido en la herramienta ni sumerja ninguna parte de la misma en ningún líquido.

Baterías

Instrucciones de seguridad importantes para todas las baterías

Cuando solicite baterías de repuesto, deberá indicar siempre el número de catálogo y el voltaje.

La batería no está totalmente cargada al sacarla del embalaje. Antes de utilizar las baterías y el cargador, lea las siguientes instrucciones de seguridad. Después siga los procedimientos de carga descritos.

LEA TODAS LAS INSTRUCCIONES

- **No cargue ni use la batería en atmósferas explosivas, como ambientes donde haya polvo, gases o líquidos inflamables.** Al colocar o retirar la batería del cargador se pueden incendiar el polvo o los humos.
- **Nunca fuerce la batería en el cargador. No modifique la batería de ningún modo para que quepa en un cargador no compatible, ya que la batería puede romperse causando lesiones personales graves.**
- **Cargue las baterías exclusivamente con los cargadores STANLEY FATMAX.**
- **NO salpique ni sumerja en agua u otros líquidos.**
- **No guarde ni utilice la herramienta y la batería en lugares en los que la temperatura pueda alcanzar o superar los 40 °C (104 °F) (como por ejemplo, cobertizos de exterior o instalaciones metálicas en verano).**
- **No incinere la batería aunque esté muy dañada o completamente gastada.** La batería puede explotar con el fuego. Cuando las baterías de iones de litio se queman, desprenden humos y materiales tóxicos.
- **Si el contenido de la batería entra en contacto con la piel, lave la zona con jabón neutro y agua de inmediato.** Si el líquido de la batería entra en el ojo, enjuagar con agua el ojo abierto durante 15 minutos o hasta que cese la irritación. Si se requiere atención médica, el electrolito de la batería está compuesto de sales de litio y carbonos orgánicos líquidos.
- **El contenido de una batería abierta puede causar irritación respiratoria.** Proporcionar aire fresco. Si los síntomas persisten, solicite atención médica.



ADVERTENCIA: Peligro de quemaduras. El líquido de la batería puede ser inflamable si se expone a chispas o llamas.



ADVERTENCIA: Nunca intente abrir la batería por ningún motivo. Si la carcasa de la batería está rota o

dañada, no la introduzca en el cargador. No golpee, tire ni dañe la batería. No utilice una batería o un cargador que haya recibido un gran golpe, se haya caído o se haya dañado de algún modo (por ejemplo, perforado con un clavo, golpeado con un martillo o pisado). Puede causar electrocuciones o descargas eléctricas. Las baterías dañadas deberán llevarse al centro de servicio para su reciclaje.



ADVERTENCIA: Peligro de incendio. No almacene ni transporte baterías de modo que algún objeto metálico entre en contacto con los terminales expuestos de la batería. Por ejemplo, no coloque la batería en delantales, bolsillos, cajas de herramientas, cajones, etc. donde haya clavos, tornillos, llaves, etc. sueltos.



PRECAUCIÓN: Cuando no utilice la herramienta, colóquela de costado sobre una superficie estable donde no pueda causar riesgos de tropezones o caídas. Algunas herramientas con grandes baterías pueden quedar erguidas sobre ellas, pero también pueden volcarse con facilidad.

Transporte



ADVERTENCIA: Peligro de incendio. El transporte de baterías podría ser causa de incendios si los terminales de la batería entran accidentalmente en contacto con materiales conductores. Cuando transporte baterías, compruebe que sus terminales estén protegidos y bien aislados de los materiales que pudieran entrar en contacto con ellos y causar un cortocircuito.

NOTA: Las baterías de iones de litio no pueden guardarse en equipaje facturado.

Las baterías STANLEY FATMAX cumplen todas las normas de transporte aplicables según lo dispuesto en los estándares industriales y legales, entre ellas, las Recomendaciones relativas al transporte de mercancías peligrosas de la ONU; los Reglamentos de Mercancías Peligrosas de la Asociación Internacional de Transporte Aéreo (IATA), el Código Marítimo Internacional de Mercancías Peligrosas (IMDG) y el Acuerdo Europeo sobre Transporte Internacional de Mercancías Peligrosas por Carretera (ADR). Las celdas y las baterías de iones de litio han sido comprobadas de acuerdo a lo establecido en la sección 38.3 del Manual de pruebas y criterios de las Recomendaciones relativas al transporte de mercancías peligrosas de la ONU.

En la mayoría de los casos, el transporte de baterías STANLEY FATMAX está exento de la clasificación de material peligroso completamente regulado de clase 9. En general, se exige que solo las expediciones que contienen una batería de iones de litio con clasificación energética superior a 100 vatios-hora (Wh) sean enviadas como material completamente regulado de clase 9. Todas las baterías de iones de litio tienen indicada la clasificación de vatios-hora en el paquete. Además, debido a las complejidades de las normas, STANLEY FATMAX recomienda no transportar por vía aérea baterías de litio solas, independientemente de su clasificación de vatios-hora. Se pueden realizar expediciones de herramientas con baterías (kits

combinados) por vía aérea excepcionalmente si la clasificación de vatios-hora de la batería no supera los 100 Wh.

Independientemente de si el transporte se considera exento o completamente regulado, el expedidor será responsable de consultar las normas recientes sobre los requisitos de embalaje, etiquetado o marcado y documentación.

La información expuesta en esta sección del manual se proporciona de buena fe y se considera exacta en el momento de creación del documento. No obstante, no se ofrece ninguna garantía, ni implícita ni explícita. Es responsabilidad del comprador comprobar que todas sus actividades se ajusten a las normas de aplicación.

Recomendaciones para el almacenamiento

1. El mejor almacenamiento es en un lugar fresco y seco alejado de la luz solar directa y del frío o calor excesivos. Para un rendimiento y una duración óptimos de las baterías, guárdelas a temperatura ambiente cuando no las utilice.
2. Si va a realizar un almacenamiento prolongado, se aconseja guardar la batería completamente cargada en un lugar frío y seco, fuera del cargador, para obtener los óptimos resultados.

NOTA: Las baterías no deberán guardarse completamente descargadas. La batería deberá recargarse antes de utilizarla.

Etiquetas en el cargador y en la batería

Además de los pictogramas utilizados en el presente manual, las etiquetas del cargador y la batería muestran los siguientes pictogramas:



Antes de usar el aparato, lea el manual de instrucciones.



Consulte el tiempo de carga en **Datos técnicos**.



No sondee con objetos conductivos.



No cargue baterías dañadas.



No la exponga al agua.



Sustituya los cables defectuosos inmediatamente.



Cargar solo a una temperatura comprendida entre 4 °C y 40 °C.



Solo para uso en interiores.



Elimine la batería respetando el medioambiente.

LI-IION



Cargue las baterías STANLEY FATMAX solo con los cargadores designados por STANLEY FATMAX. Cargar baterías que no sean las indicadas por STANLEY FATMAX con un cargador STANLEY FATMAX puede hacer que las baterías exploten o causen otras situaciones peligrosas.



No incinere las baterías.

Tipo de batería

La SFMCCS630 funciona con batería de 18 voltios.

Se pueden usar estas baterías: SFMCB202, SFMCB204, SFMCB206. Consulte los **Datos técnicos** para más información.

Contenido del embalaje

El embalaje contiene:

- 1 Motosierra
 - 1 Funda
 - 1 Barra de 30 cm
 - 1 Cadena de 30 cm
 - 1 Manual de instrucciones
 - 1 Batería de iones de litio
 - 1 Cargador de batería de iones de litio
- Compruebe si la herramienta, las piezas o los accesorios han sufrido algún daño durante el transporte.
 - Tómese el tiempo necesario para leer íntegramente y comprender este manual antes de utilizar el producto.

Marcas sobre la herramienta

En la herramienta se muestran los siguientes pictogramas:



Antes de usar el aparato, lea el manual de instrucciones.



Use protección auditiva.



Use protección para los ojos.



Use siempre una mascarilla para polvo.



No dejar bajo la lluvia.



El contacto con la punta puede hacer que la barra guía se mueva en modo imprevisto hacia arriba o abajo, lo que puede causar lesiones graves.



Debe evitarse el contacto de la punta de la barra guía con cualquier objeto.



Dirección de giro de la cadena de la sierra.



Use siempre las dos manos cuando trabaje con la motosierra.



Apague la herramienta. Antes de realizar alguna operación de mantenimiento en la herramienta, extraiga la batería de la herramienta.



Potencia sonora conforme con la Directiva 2000/14/CE.

Posición del código de fecha

El código de fecha, que incluye también el año de fabricación, viene impreso en la carcasa.

Ejemplo:

2019 XX XX

Año de fabricación

Descripción (Fig. A)



ADVERTENCIA: Jamás altere la herramienta eléctrica ni ninguna de sus piezas. Podrían producirse lesiones personales o daños.

- | | |
|--|--------------------------------------|
| 1 Interruptor de encendido/apagado | 9 Botón de tensado de la cadena |
| 2 Palanca de bloqueo | 10 Indicador del nivel de aceite |
| 3 Freno de cadena / protector delantero de la mano | 11 Funda de la barra guía |
| 4 Barra guía | 12 Empuñadura trasera |
| 5 Cadena de la sierra | 13 Empuñadura delantera |
| 6 Tapa del piñón | 14 Batería |
| 7 Nivel de burbuja | 15 Botón de extracción de la batería |
| 8 Botón de bloqueo de ajuste de la barra | 16 Tapón del aceite |

Uso previsto

La motosierra STANLEY FATMAX SFMCCS630 es ideal para trabajos de poda y corte de troncos de hasta 26 cm de diámetro.

NO debe usarse en condiciones de humedad ni en presencia de líquidos o gases inflamables.

La motosierra es una herramienta eléctrica profesional.

NO permita que los niños toquen la herramienta. El uso de la herramienta por parte de operadores inexpertos requiere supervisión.

- Este producto no se ha diseñado para ser utilizado por personas (niños incluidos) que presenten discapacidades físicas, sensoriales o mentales, o que carezcan de la experiencia, conocimiento o destrezas necesarias, a menos que estén supervisadas por una persona que se haga responsable de su seguridad. No deje nunca a los niños solos con este producto.

MONTAJE Y AJUSTES



ADVERTENCIA: Para disminuir el riesgo de lesiones personales graves, apague la herramienta y desconecte la batería antes de realizar cualquier ajuste o de poner o quitar accesorios. El encendido accidental puede causar lesiones.



ADVERTENCIA: Utilice exclusivamente las baterías y los cargadores de STANLEY FATMAX.

Introducir y retirar la batería de la herramienta (Fig. B)

NOTA: Compruebe que la batería **14** esté completamente cargada.

Instalar la batería en la herramienta

- Alinee la batería **14** en las guías internas de la herramienta (Fig. B).
- Deslice la batería dentro de la unidad hasta que quede bien colocada y asegúrese de que haga clic cuando encaje.

Retirar la batería de la herramienta

- Pulse el botón de liberación **15** y tire firmemente de la batería para sacarla de la empuñadura de la herramienta (Fig. B).
- Introduzca la batería en el cargador como se indica en la sección del cargador del presente manual.

Baterías con indicador de carga (Fig. B)

Algunas baterías STANLEY FATMAX incluyen un indicador de carga que consiste en tres luces de LED de color verde que indican el nivel de carga restante de la batería.

Para activar el indicador de carga, mantenga pulsado el botón del indicador de carga **17**. Un grupo de tres luces LED verdes se iluminará, indicando el nivel de carga restante. Cuando el nivel de carga de la batería esté por debajo del límite necesario para el uso, el indicador de carga no se iluminará y deberá recargar la batería.

NOTA: El indicador de carga es solo una indicación de la carga que queda en la batería. No indica ninguna funcionalidad de la herramienta y podrá registrar variaciones en función de los componentes del producto, la temperatura y la aplicación del usuario final.

ENSAMBLAJE

Instalación de la barra guía y de la cadena de la sierra (Fig. A, C–E)



PRECAUCIÓN: Cadena afilada. Utilice siempre guantes de protección cuando manipule la cadena. La cadena está afilada y puede causar cortes cuando no está en funcionamiento.



ADVERTENCIA: Cadena móvil afilada. Para evitar accidentes, compruebe haber sacado la batería de la herramienta antes de efectuar las siguientes operaciones. No hacerlo podría provocar graves lesiones personales.

La cadena de la sierra **5** y la barra guía **4** están embaladas por separado en la caja. La cadena debe conectarse a la barra, y ambas deben conectarse al cuerpo de la herramienta.

- Coloque la cadena sobre una superficie plana y estable.
- Levante la palanca de bloqueo y gire el botón de bloqueo de ajuste de la barra **8** en sentido antihorario, como se muestra en la Figura C para extraer la tapa del piñón **6**.
- Usando guantes de protección, aferre la cadena de aserrar **5** y envuélvala alrededor de la barra guía **4**, comprobando

que los dientes estén orientados hacia la dirección correcta (consulte la Figura D).

- Compruebe que la cadena esté colocada correctamente en la ranura alrededor de toda la barra guía.
- Coloque la cadena de la sierra alrededor del piñón **18**. Mientras alinea la ranura de la barra guía con la clavija de tensado de la cadena **20** y el perno **19** de la base de la herramienta, como se muestra en la Figura E.
- Una vez que esté en su lugar, siga sosteniendo la barra y vuelva a colocar la tapa del piñón **6**. Compruebe que el orificio del conjunto del perno de la herramienta sin tensado de la tapa quede alineado con el perno **19** de la carcasa principal. Levante la palanca de bloqueo y gire el botón de bloqueo de ajuste de la barra **8** en sentido horario hasta que haga clic, después afloje el botón una vuelta completa para tensar bien la cadena de la sierra.
- Gire el botón de tensado de la cadena **9** en sentido horario como se muestra en la Figura E. Compruebe que la cadena de la sierra **5** quede ajustada alrededor de la barra guía **4**. Apriete el botón de bloqueo de ajuste de la barra hasta que haga clic. La barra está bien sujeta después de oír tres clics. No se requiere más apriete.

Ajustar el tensado de la cadena (Fig. A, F)

 **PRECAUCIÓN:** Cadena afilada. Utilice siempre guantes de protección cuando manipule la cadena. La cadena está afilada y puede causar cortes cuando no está en funcionamiento.

 **ADVERTENCIA:** Cadena móvil afilada. Para evitar accidentes, compruebe haber sacado la batería de la herramienta antes de efectuar las siguientes operaciones. No hacerlo podría provocar graves lesiones personales.

- Con la sierra sobre una superficie plana y estable, compruebe el tensado de la cadena de la sierra **5**. El tensado es correcto cuando la cadena retrocede después de alejarla 3 mm de la barra guía **4** ejerciendo poca fuerza con los dedos índice y pulgar, como se muestra en la Figura F. No debería haber ninguna "flexión" entre la barra guía y la cadena en la parte inferior, como se muestra en la Figura F.
- Para ajustar el tensado de la cadena de la sierra, levante la pestaña de bloqueo y gire el botón de bloqueo de ajuste de la barra **8** en sentido antihorario con una vuelta completa. Gire el botón de tensado de la cadena **9** en sentido horario hasta que la tensión de la cadena sea correcta como se indica arriba.
- No tense demasiado la cadena, pues se producirá un desgaste excesivo y se reducirá la vida útil de la barra y de la cadena.
- Cuando el tensado de la cadena sea correcto, apriete bien el botón de bloqueo de ajuste de la barra.

NOTA: El botón de bloqueo de ajuste de la barra tiene un sistema de bloqueo de apriete. La tapa del piñón está bien colocada después de oír tres clics. No se requiere más apriete.

- Cuando la cadena es nueva, compruebe la tensión frecuentemente (después de sacar la batería) durante

las 2 primeras horas de uso ya que la cadena nueva se alarga ligeramente.

Sustitución de cadena de la sierra (Fig. A, G)

 **PRECAUCIÓN:** Cadena afilada. Utilice siempre guantes de protección cuando manipule la cadena. La cadena está afilada y puede causar cortes cuando no está en funcionamiento.

 **ADVERTENCIA:** Cadena móvil afilada. Para evitar accidentes, compruebe haber sacado la batería de la herramienta antes de efectuar las siguientes operaciones. No hacerlo podría provocar graves lesiones personales.

- Levante la pestaña de bloqueo y gire el botón de bloqueo de ajuste de la barra **8** en sentido antihorario para liberar la tensión de la cadena.
- Extraiga la tapa del piñón **6** como se describe en la sección **Instalar la barra guía y la cadena de la sierra**.
- Saque la cadena usada **5** del canal de la barra guía **4**.
- Coloque la cadena en la ranura de la barra guía; al hacerlo, asegúrese de que los dientes de la cadena de la sierra estén orientados en la dirección correcta, haciendo coincidir la flecha de la cadena con el gráfico de la tapa del piñón **6**, como se muestra en la Figura G.
- Siga las instrucciones de **Instalar la barra guía y la cadena de la sierra**.

La cadena y la barra de repuesto están disponibles en su centro de servicios de STANLEY FATMAX más próximo.

- SFMCCS630 requiere la cadena de repuesto n.º STZCS230, pieza de repuesto n.º N580237. Barra de repuesto de 30 cm n.º STZCS1230, pieza de repuesto n.º N727097.

Lubricación de la cadena de la sierra y la barra guía (Fig. H)

Sistema de lubricación automático

Esta motosierra incluye un sistema de lubricación automático que mantiene la cadena y la barra guía constantemente lubricadas. El indicador de nivel del aceite **10** muestra el nivel del aceite en la cadena de la sierra. Si el nivel del aceite es inferior a un cuarto del total, extraiga la batería de la motosierra y llene con el tipo de aceite correcto. Vacíe siempre el depósito de aceite al terminar de cortar.

NOTA: Use un aceite de alta calidad para la barra y la cadena para obtener una correcta lubricación de ambas. Como sustituto temporal, puede usarse aceite sin detergente para motores con viscosidad SAE30. Cuando se podan árboles, se recomienda usar aceite vegetal para lubricar la barra y la cadena. Se desaconseja el aceite mineral pues puede dañar los árboles. Nunca use aceite usado o aceite demasiado espeso. Pueden dañar la cadena de la sierra.

Llenado del depósito de aceite

- Baje la palanca de bloqueo y desenrosque la en sentido antihorario un cuarto de vuelta, después extraiga el tapón **16**. Llene el depósito con el aceite recomendado para la cadena y la barra hasta que el nivel del aceite llegue a la parte superior del indicador de nivel del aceite **10**.

2. Vuelva a colocar el tapón de aceite y apriete en sentido horario un cuarto de vuelta. Levante la palanca de bloqueo hacia la posición de bloqueo.
3. Periódicamente, apague la motosierra y compruebe el nivel del aceite para asegurarse de que la barra y la cadena estén debidamente lubricadas.

Transportar la sierra (Fig. A, I)

1. Extraiga siempre la batería de la herramienta y cubra la barra guía **4** con la funda **11** (Figura I cuando transporte la sierra).
2. Accione el freno de la cadena empujando el freno de la cadena / protector delantero de la mano **3** hacia adelante.

FUNCIONAMIENTO

Instrucciones de uso



ADVERTENCIA: Respete siempre las instrucciones de seguridad y las normas aplicables.



ADVERTENCIA: Para disminuir el riesgo de lesiones personales graves, apague la herramienta y desconecte la batería antes de realizar cualquier ajuste o de poner o quitar acoplamientos o accesorios. El encendido accidental puede causar lesiones.

Posición adecuada de las manos (Fig. A, J)



ADVERTENCIA: Para reducir el riesgo de lesiones personales graves, tenga **SIEMPRE** las manos en una posición adecuada como la que se muestra.



ADVERTENCIA: Para reducir el riesgo de lesiones personales graves, sujete **SIEMPRE** bien la herramienta para prevenir una reacción repentina.

La posición adecuada de las manos exige que la mano izquierda se coloque en la empuñadura delantera **13** y la mano derecha en la empuñadura trasera **12**.

Utilizar la motosierra (Fig. A)



ADVERTENCIA: Lea y entienda todas las instrucciones. El incumplimiento de todas las instrucciones que se indican a continuación podría provocar una descarga eléctrica, un incendio y/o lesiones graves.

- Tenga cuidado de los contragolpes pues pueden causar lesiones graves o la muerte. Consulte las instrucciones de seguridad importantes **Evitar los contragolpes**, para evitar el riesgo de contragolpes.
- No se estire demasiado. No corte por encima de la altura del pecho. Apóyese en modo firme en el suelo. Mantenga los pies separados. Divida el peso del cuerpo entre ambos pies.
- Aferre bien la empuñadura delantera **13** con la mano izquierda, y la empuñadura trasera **12** con la mano derecha, de modo que su cuerpo quede a la izquierda de la barra guía.
- No sostenga la motosierra por el protector delantero de la mano / freno de la cadena **3**. Mantenga el codo

del brazo izquierdo bloqueado, de modo que el brazo izquierdo quede recto para resistir un contragolpe.



ADVERTENCIA: Nunca aferre la motosierra cruzando las manos (mano izquierda en la empuñadura trasera y mano derecha en la empuñadura delantera).



ADVERTENCIA: Nunca permita que ninguna parte de su cuerpo quede alineada con la barra guía **4** cuando utiliza la motosierra.

- Nunca utilice la herramienta si está subido a un árbol, en una posición incómoda o sobre una escalera o sobre cualquier otra superficie inestable. Puede perder el control de la sierra causando lesiones graves.
- Mantenga la sierra funcionando a la máxima velocidad mientras esté cortando.
- Deje que la sierra corte en lugar de usted. Ejercite solamente una ligera presión. No ejercite presión sobre la motosierra al finalizar el corte.



ADVERTENCIA: Cuando no use la motosierra, siempre tenga activado el freno y extraiga la batería.

Interruptor de encendido/apagado (Fig. L)

Asegúrese siempre de tener los pies firmes y un agarre seguro de la motosierra con ambas manos, con el pulgar y el resto de los dedos alrededor de ambas empuñaduras.

Para encender la unidad, compruebe que el freno no esté activado. Deslice la palanca de bloqueo **2**, como se muestra en la Figura L, y apriete el interruptor de activación **1**. Cuando la unidad está funcionando, puede soltar la palanca de bloqueo.

Para mantener la unidad en funcionamiento tiene que seguir apretando el disparador. Para apagar la unidad, suelte el disparador.

NOTA: Si se ejercita demasiada presión al hacer un corte, la sierra se apagará. Para reiniciar la sierra, debe soltar el interruptor de activación **1** antes de reiniciar la sierra. Empiece a cortar nuevamente, esta vez ejerciendo menos fuerza. Deje que la sierra corte siguiendo su ritmo.



ADVERTENCIA: Nunca intente bloquear un interruptor en la posición de encendido.

Ajustar el freno de la sierra (Fig. K)

La motosierra está equipada con un sistema de frenado de la cadena del motor que detiene la cadena velozmente en caso de contragolpe.

1. Extraiga la batería de la herramienta.
2. Para activar el freno de la cadena, apriete el freno de la cadena / protector delantero de la mano **3** hacia adelante hasta que haga clic al encajar en su posición.
3. Tire el freno de la cadena / protector delantero de la mano **3** hacia la empuñadura delantera **13** en la posición "establecida", como se muestra en la Figura K.
4. La herramienta está ahora lista para su uso.

NOTA: En caso de contragolpe, su mano izquierda entrará en contacto con el protector delantero, empujándolo hacia adelante, hacia la pieza de trabajo. Esto parará la herramienta.

Comprobar el freno de la cadena (Fig. A)

Compruebe el freno de la cadena antes de cada uso para asegurarse de que funcione correctamente.

1. Coloque la herramienta sobre una superficie plana y estable. Compruebe que la cadena de la sierra **5** esté apartada del suelo.
2. Aferre bien la unidad con ambas manos y encienda la motosierra.
3. Gire la mano izquierda hacia adelante alrededor de la empuñadura delantera **13** de forma tal que el dorso de la mano toque el freno de la cadena / protector delantero de la mano **3** empujándolo hacia adelante, hacia la pieza de trabajo. La cadena de la sierra debería pararse inmediatamente.

NOTA: Si la sierra no se para inmediatamente, deje de usarla y llévela al centro de servicios de STANLEY FATMAX más próximo.

! **ADVERTENCIA:** Compruebe el ajuste del freno de la cadena antes de cortar.

Nivel de burbuja (Fig. A, T)

! **ADVERTENCIA:** No use la sierra por encima de la altura de los hombros. Alinee los niveles de burbuja antes de hacer un corte.

Ideal para cortes horizontales, para asegurar un corte recto y plano para postes de cercas, terrazas o barandillas.

1. Alinear ambos niveles de burbuja **7**.
2. Inicie siempre el corte con la cadena de la sierra a máxima velocidad.
3. Coloque el diente inferior **22** de la motosierra detrás del área de corte inicial.
4. Una vez que empiece el corte y que haga una muesca en la zona de trabajo, no cambie el ángulo de corte.

NOTA: Cambiar el ángulo hará que la barra se doble.

Técnicas comunes de corte

(Fig. A, M, N, R, S, T, U)

Tala

Proceso de cortar un árbol para derribarlo. Compruebe que la batería esté totalmente cargada antes de talar un árbol, así podrá completar el trabajo con una sola carga. No talle árboles cuando haya mucho viento.

! **ADVERTENCIA:** La tala puede ocasionar lesiones. Debe ser efectuada por una persona capacitada.

- Debe planificarse una vía de retirada, que debe despejarse según sea necesario antes de empezar los cortes. La vía de retirada debe extenderse hacia atrás y en forma diagonal a la parte posterior de la línea de caída esperada. (Figure R)

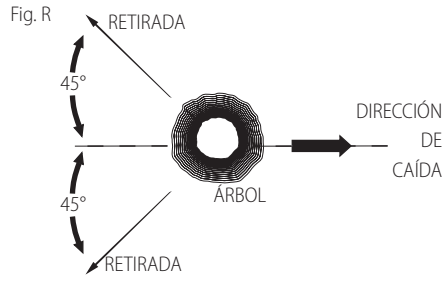

- Antes de iniciar la tala, considere la inclinación natural del árbol, la ubicación de las ramas más grandes y la dirección del viento para determinar en qué dirección caerá el árbol. Dótese de cuñas (madera, plástico o aluminio) y de una maza de mano pesada. Elimine la suciedad, las piedras, las cortezas sueltas, los clavos, grapas y alambres de los árboles en que efectuará la tala.
- Corte de muescado - Haga una muesca de 1/3 del diámetro del árbol, perpendicular a la dirección de caída. Primero haga la muesca horizontal baja. Esto ayudará a evitar el pellizco de la cadena de la sierra o de la barra guía al hacer el segundo corte de muesca (Figura S).
- Corte trasero de tala - Haga el corte trasero de la tala por lo menos 51 mm más arriba que el corte de muescado horizontal. Mantenga el corte trasero de tala paralelo al corte de muesca horizontal. Haga el corte trasero de tala de modo que quede bastante madera para actuar de bisagra. La madera de bisagra evita que el árbol gire y caiga en la dirección errónea. No corte a través de la bisagra (Figura S).
- Cuando el corte de tala se acerca a la bisagra, el árbol debería empezar a caerse. Si hay alguna posibilidad de que el árbol no caiga en la dirección deseada o que se balancee hacia atrás y bloquee la cadena de la sierra, deje de cortar antes de completar el corte de tala y use cuñas para abrir el corte y dejar caer el árbol a lo largo de la línea de corte deseada. Cuando el árbol empieza a caer, extraiga la motosierra del corte, pare el motor, baje la motosierra y use la vía de retirada planificada. Esté alerta a las ramas suspendidas y mantenga el equilibrio.

Fig. S

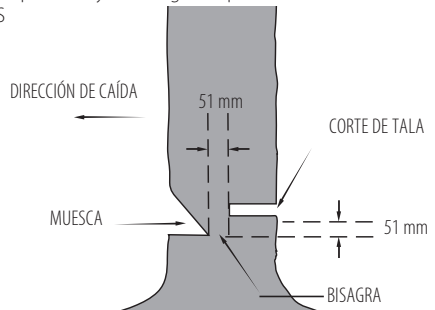

Desramar

Quitar las ramas de un árbol caído. Cuando corte ramas, deje las ramas inferiores de mayor tamaño para mantener el tronco alejado del suelo. Quite las ramas pequeñas de un corte. Las

ramas bajo tensión deberían cortarse desde la parte inferior la rama hacia la parte superior, para evitar bloquear la motosierra, como se muestra en la Figura M. Corte las ramas en sentido contrario manteniendo el tallo del árbol entre usted y la sierra. Nunca realice cortes con la sierra entre las piernas ni se siente a horcajadas en la rama que va a cortar.

Tronzado

⚠ ADVERTENCIA: A los usuarios que corten por primera vez se les recomienda que practiquen en un caballete de aserrar.

Cortar un árbol talado o troncos en trozos. Cómo deberá cortar dependerá de la forma en que se sujete el tronco. Use un caballete de aserrar (Figura N) siempre que sea posible.

- Inicie siempre el corte con la cadena a máxima velocidad.
- Coloque el diente inferior **22** de la motosierra detrás del área de corte inicial, como se muestra en la Figura T.
- Encienda la motosierra y gire la cadena y la barra hacia abajo en el árbol, usando el diente como bisagra.
- Una vez que la motosierra está en ángulo de 45 grados, vuelva a nivelar la motosierra y repita los pasos hasta que realice completamente el corte.
- Cuando el árbol está sostenido a lo largo de toda su longitud, haga un corte desde la parte superior (corte desde arriba), pero evite cortar la tierra pues esto desafilará velozmente la sierra.

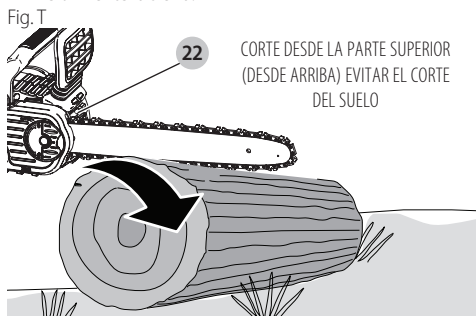

- **Figura U-** Cuando esté sostenido por un extremo Primero, corte un 1/3 del diámetro desde la parte inferior (corte desde abajo). Después haga un corte final desde arriba hasta el primer corte.

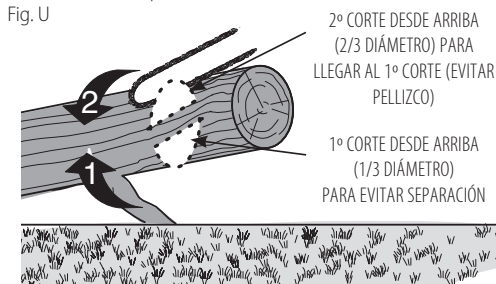

- **Figura V-** Cuando esté sostenido por ambos extremos. Primero, corte 1/3 hacia abajo desde el corte superior.

Después haga un corte final cortando desde abajo los 2/3 inferiores hasta el primer corte.

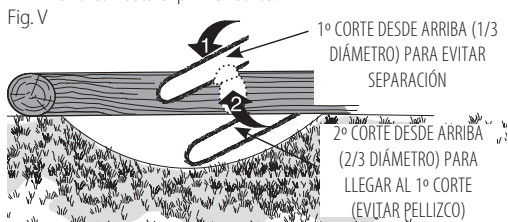

- Cuando esté en pendiente, permanezca en el lado de la cuesta arriba del tronco. Cuando realice cortes que atraviesan la superficie, para mantener totalmente el control, reduzca la presión de corte cerca del final del corte sin aflojar el agarre de las empuñaduras de la motosierra. No deje que la cadena toque el suelo. Después de terminar el corte, espere a que la cadena de la sierra se pare antes de mover la motosierra. Pare siempre el motor antes de moverse de corte a corte.

CUIDADO Y MANTENIMIENTO

Use solo un paño húmedo con jabón suave para limpiar la herramienta. No use disolventes para limpiar la carcasa plástica de la sierra. Nunca permita que entre ningún líquido en la herramienta ni sumerja ninguna parte de la misma en ningún líquido.

¡ IMPORTANTE: Para garantizar la SEGURIDAD y FIABILIDAD del producto, las reparaciones, el mantenimiento y los ajustes deben ser efectuados por un centro de servicios autorizado de STANLEY FATMAX, utilizando siempre piezas de repuesto originales.

El mantenimiento periódico asegura una larga vida útil de la motosierra.

Cadena y barra

Después de unas pocas horas de uso, extraiga la tapa del piñón, la barra guía y la cadena y límpielos a fondo usando un cepillo de cerdas suaves. Compruebe que el orificio lubricado de la barra esté limpio de residuos. Cuando sustituya cadenas desafiladas, es una buena práctica voltear la barra de la cadena de abajo hacia arriba.

Afilado de la cadena de la sierra (Fig. 0-Q)

⚠ PRECAUCIÓN: Cadena afilada. Utilice siempre guantes de protección cuando manipule la cadena. La cadena está afilada y puede causar cortes cuando no está en funcionamiento.

⚠ ADVERTENCIA: Cadena móvil afilada. Para evitar accidentes, compruebe haber sacado la batería de la herramienta antes de efectuar las siguientes operaciones. No hacerlos podría provocar graves lesiones personales.

NOTA: Las cuchillas se desafilan inmediatamente si tocan el suelo o un clavo durante el corte.

Para conseguir el máximo rendimiento de la motosierra, herramienta, es importante que mantenga los dientes de la cadena afilados. Siga estos consejos útiles para el correcto afilado de la cadena:

1. Para obtener mejores resultados, use una lima de 4,5 mm y un soporte para la lima o guía de limar para afilar la cadena. Esto le garantiza que obtendrá los ángulos de afilado correctos.
2. Coloque el soporte de la lima contra la placa superior y el calibrador de profundidad de la cuchilla.
3. **Figura O-** Mantenga la correcta línea de 30° del ángulo de limado de la placa superior **21** en su guía de limado paralela a la cadena (limar a 60° de la cadena vista desde el costado).
4. Primero afile las cuchillas de un lado de la cadena. Lime cada cuchilla de la parte interior hacia la parte exterior. Después gire la sierra y repita los procesos (2, 3 y 4) con las cuchillas de la otra parte de la cadena.

NOTA: Use una lima plana para limar la parte superior de los dientes raspadores (parte del eslabón de la cadena delante de la cuchilla) de modo que queden aproximadamente 0,635 mm por debajo de las puntas de las cuchillas, como se muestra en la **Figura P**.

5. **Figura Q-** Mantenga iguales todas las longitudes de las cuchillas.
6. Si la superficie de cromo de las placas superiores o laterales está dañada, vuelva a limar hasta eliminar tales daños.

PRECAUCIÓN: Después de limar, la cuchilla queda afilada, tenga mucho cuidado durante este proceso.

NOTA: Cada vez que afile la cadena, se pierden un poco las propiedades de contragolpe, por lo que hay que tener mucho cuidado. Se recomienda no afilar más de cuatro veces la cadena.

Accesorios

ADVERTENCIA: El uso de accesorios no recomendados en este manual puede ser peligroso.

La cadena y la barra de repuesto están disponibles en su centro de servicios autorizado más próximo de STANLEY FATMAX. Para usar solamente con barras y cadenas de contragolpe moderado. Barras y cadenas disponibles para **SFMCSS630:**

- Barra: **30 cm** n.º de pieza de repuesto N727097
- Cadena: **30 cm** n.º de pieza de repuesto N580237

Accesorios opcionales

ADVERTENCIA: Puesto que los accesorios que no son suministrados por STANLEY FATMAX no han sido sometidos a pruebas con este producto, su uso con esta herramienta podría ser peligroso. Para disminuir el riesgo de lesiones, con este producto se deben usar exclusivamente los accesorios recomendados por STANLEY FATMAX.

Consulte a su distribuidor para obtener más información acerca de los accesorios adecuados.

Mantenimiento

Su herramienta STANLEY FATMAX ha sido diseñada para funcionar mucho tiempo con un mínimo de mantenimiento. El funcionamiento satisfactorio y continuo depende del buen cuidado de la herramienta y de una limpieza frecuente.

ADVERTENCIA: Para disminuir el riesgo de lesiones personales graves, apague la herramienta y desconecte la batería antes de realizar cualquier ajuste o de poner o quitar acoplamientos o accesorios. El encendido accidental puede causar lesiones.

El cargador y la batería no pueden ser reparados.



Lubricación

Consulte **Lubricación de la cadena de sierra y la barra guía** (Fig. H)



Limpieza

ADVERTENCIA: Elimine con aire seco la suciedad y el polvo de la carcasa principal tan pronto como advierta que se acumulan en las rejillas de ventilación o alrededor de ellas. Cuando lleve a cabo este procedimiento, póngase una protección ocular y una mascarilla contra el polvo homologadas.

ADVERTENCIA: No utilice nunca disolventes u otros productos químicos fuertes para limpiar las piezas no metálicas de la herramienta. Estos productos químicos pueden debilitar los materiales usados en estas partes. Use un paño humedecido únicamente con agua y jabón suave. Nunca permita que entre ningún líquido en la herramienta ni sumerja ninguna parte de la misma en ningún líquido.

Proteger el medio ambiente



Recogida selectiva. Los productos y las baterías marcadas con este símbolo no se deben desechar con la basura doméstica normal.

Los productos y las baterías que contienen materiales que se puedan recuperar o reciclar reducen la demanda de materias primas. Recicle los productos eléctricos y las baterías de conformidad con las normas locales. Encontrará más información en www.2helpU.com.

Batería recargable

Esta batería de larga vida deberá recargarse cuando no produzca energía suficiente para trabajos que antes se efectuaban fácilmente. Al final de su vida útil, deseche las baterías respetando el medio ambiente:

- Haga agotar completamente la batería y extráigala de la herramienta.
- Las baterías de iones de litio son reciclables. Llévelas a su distribuidor o punto de reciclaje local. Las baterías recogidas serán recicladas o eliminadas adecuadamente.

Garantía

Garantía de 1 año

Todas las herramientas eléctricas STANLEY FATMAX incluyen una garantía de 1 año como estándar. En el caso improbable de que su herramienta eléctrica se averíe debido a materiales o mano de obra defectuosos en el plazo de un 1 año partir de la fecha de compra, STANLEY garantiza la sustitución o la reparación gratuita de todas las piezas defectuosas o, a nuestra discreción, la sustitución gratuita del artículo.

Garantía de 3 años

Registre su herramienta eléctrica STANLEY FATMAX dentro de las 4 semanas siguientes a la compra y tendrá derecho a una garantía adicional de 2 años. Si registra su herramienta eléctrica, en el caso improbable de que esté defectuosa debido a materiales o mano de obra defectuosos, STANLEY garantiza la sustitución o la reparación de todas las piezas defectuosas sin cargo alguno, o —a nuestra discreción— la sustitución del artículo sin ningún cargo.

SOLUCIÓN DE PROBLEMAS

Problema	Solución
La unidad no arranca.	<ul style="list-style-type: none"> • Compruebe que la batería esté correctamente colocada. • Compruebe los requisitos de carga de la batería. • Compruebe que el desbloqueo esté totalmente presionado antes de mover el activador principal.
La unidad se apaga durante el uso.	<ul style="list-style-type: none"> • Cargue la batería. • Se unidad se fuerza. Reinicie y ejercite menos presión.
La batería no se carga.	<ul style="list-style-type: none"> • Inserte la batería en el cargador hasta que se encienda la luz roja de carga. Si la batería está totalmente descargada, cárguela durante 8 horas como máximo. • Enchufe el cargador en una toma de corriente que funcione. Para más información, consulte Notas importantes para la carga. • Compruebe la corriente del receptáculo enchufando un aparato. • Compruebe si el receptáculo está conectado a un interruptor de luz que interrumpe la energía al apagar las luces. • Desplace el cargador y la batería a un lugar con temperatura ambiente superior a 4.5 °C o inferior a +40.5 °C.
Barra / cadena recalentadas.	<ul style="list-style-type: none"> • Consulte la sesión Ajustar el tensado de la cadena. • Consulte la sesión Lubricación de la cadena.

Problema	Solución
La cadena está floja.	<ul style="list-style-type: none"> • Consulte la sesión Ajustar el tensado de la cadena.
Escasa calidad del corte.	<ul style="list-style-type: none"> • Consulte la sesión Ajustar el tensado de la cadena. NOTA: El excesivo tensado causa desgaste y la reducción de la vida de la barra y de la cadena. Lubricar antes de cada corte. Consulte la sesión Sustituir la cadena de la sierra.
La unidad funciona pero no corta.	<ul style="list-style-type: none"> • Puede que la cadena esté instalada hacia atrás. Consulte las sesiones sobre colocación y extracción de la cadena.
La unidad no tiene aceite.	<ul style="list-style-type: none"> • Llene el depósito de aceite. • Limpie la barra guía, el piñón y la tapa del piñón. Consulte la sección Cuidado y mantenimiento.

MOTOSSERRA DE 30 CM, 18 V

SFMCCS630

Parabéns!

Escolheu uma ferramenta da STANLEY FATMAX. Longos anos de experiência, um desenvolvimento meticoloso dos seus produtos e um grande espírito de inovação tornaram a STANLEY FATMAX um dos parceiros mais fiáveis para os utilizadores de ferramentas eléctricas profissionais.

Dados técnicos

SFMCCS630		
Tensão	V_{cc}	18
Tipo de bateria		lões de lítio
Tipo		1
Comprimento da lâmina-guia	cm	30
Velocidade máxima da corrente (sem carga)	m/s	7,7
Comprimento máximo de corte	cm	25
Capacidade do óleo	ml	230
Peso (sem a bateria)	kg	3,86

Valores de ruído e vibração (valores totais de vibração) de acordo com a EN60745-2-13:

L_{PA} (nível de emissão de pressão acústica)	dB (A)	86
L_{WA} (nível de potência acústica)	dB (A)	98
K (variabilidade do nível acústico indicado)	dB (A)	1,6
Valor de vibração das emissões a_{h1} =	m/s^2	3,9
K de variabilidade =	m/s^2	1,5

O nível de emissão de vibrações indicado nesta ficha de informações foi medido em conformidade com um teste uniformizado estabelecido pela norma EN60745 e pode ser utilizado para comparar ferramentas. Por conseguinte, este nível pode ser utilizado para uma avaliação preliminar da exposição às vibrações.



ATENÇÃO: O nível de emissão de vibrações declarado diz respeito às principais aplicações da ferramenta.

No entanto, se a ferramenta for utilizada para outras aplicações ou com outros acessórios, ou tiver uma manutenção insuficiente, o nível de emissão de vibrações poderá ser diferente. Isto pode aumentar significativamente o nível de exposição às vibrações ao longo do período total de trabalho.

Além disso, a estimativa do nível de exposição às vibrações também deverá ter em conta o número de vezes que a ferramenta é desligada ou está em funcionamento, mas sem executar tarefas. Isto pode reduzir significativamente o nível de exposição ao longo do período total de trabalho. Identifique as medidas de segurança adicionais para proteger o utilizador contra os efeitos das vibrações, tais como: manutenção da ferramenta e dos acessórios, manter as mãos quentes e organização dos padrões de trabalho.

Cat. bateria #	Tensão de saída	Carregador SFMCB12
SFMCB202	18	X
SFMCB204	18	X
SFMCB206	18	X

"X" indica que a bateria é compatível com o carregador específico. Leia o manual de instruções para obter informações mais específicas.

Declaração de conformidade da CE

Directiva da maquinaria



Motosserra de 18 V SFMCCS630

A STANLEY FATMAX declara que os produtos descritos em **Dados técnicos** estão em conformidade com as seguintes normas:

2006/42/CE, EN60745-1:2009+A11:2010, EN60745-2-13:2009+A1:2010.

2000/14/CE, Anexo V DEKRA Certificação B.V., Meander 1051/P.O. Box 5185 6825 MJ ARNHEM/6802 ED ARNHEM

Países Baixos

N.º do ID do Organismo Notificado: 0344

L_{PA} (nível de pressão acústica medida) 86 dB(A)

K de variabilidade = 1,6 dB(A)

L_{WA} (potência acústica garantida) 100 dB(A)

Estes produtos respeitam também as Directivas 2014/30/UE, 2011/65/UE. Para obter mais informações, contacte a STANLEY FATMAX através da morada indicada a seguir ou consulte o verso do manual.

O abaixo assinado é responsável pela compilação do ficheiro técnico e faz esta declaração em nome da STANLEY FATMAX.

A. P. Smith

Director Técnico

STANLEY FATMAX Europe, Egide Walschaertsstraat14-18,
2800 Mechelen, Bélgica
2019-10-11



ATENÇÃO: Para reduzir o risco de ferimentos, leia o manual de instruções.

Definições: Diretrizes de segurança

As definições abaixo descrevem o nível de gravidade de cada aviso. Leia o manual e preste atenção a estes símbolos.



PERIGO: Indica uma situação de perigo eminente que, se não for evitada, **irá** resultar em **morte ou ferimentos graves**.



ATENÇÃO: Indica uma situação potencialmente perigosa que, se não for evitada, **poderá** resultar em **morte ou ferimentos graves**.



CUIDADO: Indica uma situação potencialmente perigosa que, se não for evitada, **poderá** resultar em **ferimentos ligeiros ou moderados**.

AVISO: Indica uma prática **não relacionada com ferimentos** que, se não for evitada, **pode** resultar em **danos materiais**.



Indica risco de choque elétrico.



Indica risco de incêndio.

Avisos de segurança gerais relativos a ferramentas eléctricas



ATENÇÃO: *Leia todos os avisos de segurança e todas as instruções. O não seguimento dos avisos e das instruções poderá resultar em choque elétrico, incêndio e/ou ferimentos graves.*

GUARDE TODOS OS AVISOS E INSTRUÇÕES PARA FUTURA REFERÊNCIA

Em todos os avisos que se seguem, o termo “ferramenta eléctrica” refere-se à sua ferramenta alimentada pela rede eléctrica (com fios) ou por uma bateria (sem fios).

1) Segurança na área de trabalho

- Mantenha a área de trabalho limpa e bem iluminada.** As áreas desorganizadas ou escuras são propensas a acidentes.
- Não utilize as ferramentas eléctricas em ambientes explosivos, como, por exemplo, na presença de líquidos, gases ou poeiras inflamáveis.** As ferramentas eléctricas criam faíscas que poderão inflamar estas poeiras ou vapores.
- Mantenha crianças e outras pessoas à distância quando utilizar a ferramenta eléctrica.** As distrações podem levar à perda do controlo da ferramenta.

2) Segurança eléctrica

- As fichas das ferramentas eléctricas têm de ser compatíveis com a tomada de electricidade. Nunca modifique a ficha de forma alguma. Não utilize fichas adaptadoras com ferramentas eléctricas ligadas à terra.** As fichas não modificadas e as tomadas compatíveis reduzem o risco de choque eléctrico.
- Evite o contacto corporal com superfícies ligadas à terra, como tubos, radiadores, fogões e frigoríficos.**

Se o seu corpo estiver “ligado” à terra, o risco de choque eléctrico é maior.

- Não exponha as ferramentas eléctricas à chuva ou a condições de humidade.** A entrada de água numa ferramenta eléctrica aumenta o risco de choque eléctrico.
- Não aplique força excessiva sobre o cabo. Nunca o utilize para transportar, puxar ou desligar a ferramenta eléctrica. Mantenha o cabo afastado de fontes de calor, substâncias oleosas, arestas aguçadas ou peças móveis.** Os cabos danificados ou emaranhados aumentam o risco de choque eléctrico.
- Ao utilizar uma ferramenta eléctrica no exterior, use uma extensão adequada para utilização ao ar livre.** A utilização de um cabo adequado para uso ao ar livre reduz o risco de choque eléctrico.
- Se não for possível evitar trabalhar com uma ferramenta eléctrica num local húmido, utilize uma fonte de alimentação protegida por um dispositivo de corrente residual (DCR).** A utilização de um DCR reduz o risco de choque eléctrico.

3) Segurança pessoal

- Esteja atento, preste atenção ao que está a fazer e use o bom senso quando operar uma ferramenta eléctrica. Não utilize uma ferramenta eléctrica quando estiver cansado ou sob o efeito de drogas, álcool ou medicamentos.** Um momento de distração durante a utilização de ferramentas eléctricas pode causar ferimentos graves.
- Use equipamento de protecção individual. Use sempre protecção ocular.** O equipamento de protecção, como, por exemplo, uma máscara anti-poeiras, sapatos de segurança antiderrapantes, um capacete de segurança ou uma protecção auditiva, usado nas condições apropriadas, reduz o risco de ferimentos.
- Evite accionamentos acidentais. Certifique-se de que o interruptor da ferramenta está na posição de desligado antes de a ligar à tomada de electricidade e/ou inserir a bateria, ou antes de pegar ou transportar a ferramenta.** Se mantiver o dedo sobre o interruptor ao transportar ferramentas eléctricas ou se as ligar à fonte de alimentação com o interruptor ligado, poderá originar acidentes.
- Retire qualquer chave de ajuste ou chave de porcas antes de ligar a ferramenta eléctrica.** Uma chave de porcas ou chave de ajuste deixada numa peça móvel da ferramenta poderá resultar em ferimentos.
- Não se estique demasiado quando trabalhar com a ferramenta. Mantenha-se sempre bem posicionado e equilibrado.** Desta forma, será mais fácil controlar a ferramenta eléctrica em situações inesperadas.
- Use vestuário adequado. Não use roupa larga ou jóias. Mantenha o cabelo, a roupa e as luvas afastados das peças móveis.** As roupas largas, as jóias ou o cabelo comprido podem ficar presos nestas peças.
- Se forem fornecidos acessórios para a ligação de máquinas de extracção e recolha de partículas,**

certifique-se de que estes são ligados e utilizados correctamente. A utilização de dispositivos de extracção de partículas pode reduzir os riscos relacionados com as mesmas.

4) Utilização e cuidados a ter com a ferramenta

- a) **Não utilize a ferramenta eléctrica de forma forçada. Utilize a ferramenta eléctrica correcta para o seu trabalho.** A ferramenta eléctrica adequada irá efectuar o trabalho de um modo mais eficiente e seguro se for utilizada de acordo com a potência para a qual foi concebida.
- b) **Não utilize a ferramenta eléctrica se o respectivo gatilho não a ligar e desligar.** Qualquer ferramenta eléctrica que não possa ser controlada através do gatilho de alimentação é perigosa e tem de ser reparada.
- c) **Retire a ficha da tomada de electricidade e/ou a bateria da ferramenta eléctrica antes de efectuar quaisquer ajustes, substituir acessórios ou guardar a ferramenta.** Estas medidas de segurança preventivas reduzem o risco de ligar a ferramenta eléctrica acidentalmente.
- d) **Guarde as ferramentas eléctricas que não estiverem a ser utilizadas fora do alcance de crianças e não permita que o aparelho seja utilizado por pessoas não familiarizadas com o mesmo ou com estas instruções.** As ferramentas eléctricas são perigosas nas mãos de pessoas que não possuem as qualificações necessárias para as manusear.
- e) **Faça a devida manutenção das ferramentas eléctricas. Verifique se as peças móveis da ferramenta eléctrica estão alinhadas e não emperram, bem como se existem peças partidas ou danificadas ou quaisquer outras condições que possam afectar o funcionamento da mesma. Se a ferramenta eléctrica estiver danificada, esta não deve ser utilizada até que seja reparada.** Muitos acidentes têm como principal causa ferramentas eléctricas com uma manutenção insuficiente.
- f) **Mantenha as ferramentas de corte sempre afiadas e limpas.** As ferramentas de corte sujeitas a uma manutenção adequada, com arestas de corte afiadas, emperram com menos frequência e controlam-se com maior facilidade.
- g) **Utilize a ferramenta eléctrica, os acessórios e as peças, etc., de acordo com estas instruções, tendo em conta as condições de trabalho e a tarefa a ser efectuada.** A utilização da ferramenta eléctrica para fins diferentes dos previstos poderá resultar em situações perigosas.

5) Utilização e cuidados a ter com a ferramenta com pilhas

- a) **Recarregue apenas com o carregador especificado pelo fabricante.** Um carregador adequado para um tipo

de bateria pode causar um incêndio se for utilizado com outra bateria.

- b) **Utilize ferramentas eléctricas apenas com baterias específicas.** A utilização de outras baterias pode dar origem a ferimentos e a incêndio.
- c) **Quando não utilizar a bateria, mantenha-a afastada de outros objectos metálicos, tais como cliques para papel, moedas, chaves, pregos, parafusos ou outros pequenos objectos metálicos que permitam fazer a ligação de um terminal para outro.** O curto-circuito dos terminais de bateria pode causar queimaduras ou incêndio.
- d) **Em condições abusivas, pode derramar líquido da bateria, devendo evitar o contacto. Se tocar acidentalmente no líquido, lave bem com água. Se o líquido entrar em contacto com os olhos, consulte um médico.** O líquido derramado da bateria pode causar irritação ou queimaduras.

6) Assistência

- a) **A sua ferramenta eléctrica só deve ser reparada por um técnico qualificado e só devem ser utilizadas peças sobresselentes originais.** Desta forma, é garantida a segurança da ferramenta eléctrica.

Avisos de segurança adicionais sobre a motosserra



ATENÇÃO: Avisos de segurança adicionais para motosserras.

- **Mantenha todas as partes do corpo afastadas da corrente da serra quando a motosserra estiver em funcionamento. Antes de ligar a motosserra, certifique-se de que a corrente da serra não está em contacto com nada.** Um momento de distração ao utilizar uma motosserra pode fazer com que o seu vestuário ou corpo fique preso na ferramenta.
- **Segure sempre a motosserra com a mão direita na pega traseira e a mão esquerda na pega dianteira.** Segurar a motosserra com uma disposição invertida das mãos aumenta o risco de ferimentos e nunca deve fazê-lo.
- **Segure a ferramenta eléctrica só pelas áreas isoladas, porque a corrente da serra pode entrar em contacto com a cablagem oculta.** As correntes da serra em contacto com um cabo sob tensão podem fazer com que as peças metálicas expostas do sistema eléctrico da ferramenta fiquem energizadas e provoquem um choque eléctrico ao operador.
- **Utilize óculos de segurança e protecção auricular. É recomendada a utilização de equipamento de protecção adicional para a cabeça, mãos, pernas e pés.** Um vestuário de protecção adequado reduz os ferimentos causados por detritos em movimento ou pelo contacto acidental com a corrente da serra.
- **Não utilize uma motosserra em cima de uma árvore.** A utilização de uma motosserra em cima de uma árvore pode causar ferimentos.
- **Mantenha-se sempre bem posicionado e utilize a motosserra apenas quando se encontrar numa**

superfície fixa, segura e nivelada. As superfícies escorregadias ou instáveis, como, por exemplo, escadas, podem causar perda de equilíbrio ou do controlo da motosserra.

- **Quando estiver a cortar uma pernada sob tensão, esteja atento à recuperação elástica.** Quando a tensão das fibras de madeira for libertada, a pernada sob tensão pode atingir o operador e/ou provocar o descontrolo da motosserra.
- **Tenha especial cuidado ao cortar galhos e árvores jovens.** O material fino e delgado pode tocar na corrente da serra e saltar na sua direcção ou fazer com que se desequilibre.
- **Transporte a motosserra pela pega dianteira com a motosserra desligada e afastada do seu corpo.** Quando transportar ou armazenar a motosserra, coloque sempre a tampa da lâmina-guia. Um manuseamento adequado da motosserra reduz a probabilidade de contacto accidental com a corrente da serra em movimento.
- **Siga as instruções relativas à lubrificação, tensão da corrente e troca de acessórios.** Uma corrente incorrectamente tensionada ou lubrificada pode partir-se ou aumentar a probabilidade de recuo.
- **Mantenha as pegas secas, limpas e sem qualquer óleo ou gordura.** As pegas com gordura ou óleo são escorregadias, podendo provocar a perda de controlo.
- **Corte apenas madeira. Não utilize a motosserra para fins que não sejam aqueles para os quais foram concebidos. Por exemplo: não utilize a motosserra para cortar plástico, alvenaria ou materiais de construção que não sejam madeira.** A utilização da motosserra para outros fins que não os previstos pode resultar em situações de perigo.

Causas e prevenção por parte do utilizador do efeito de recuo:

O recuo pode ocorrer quando a frente ou a ponta da lâmina-guia tocar num objecto ou quando um pedaço de madeira se fechar e emperrear a corrente da serra no corte.

O contacto com a ponta pode, em alguns casos, causar uma súbita reacção inversa, empurrando a lâmina-guia para cima e para trás em direcção ao utilizador.

Se a corrente da serra ficar presa ao longo da parte superior da lâmina-guia pode empurrar a lâmina-guia rapidamente para trás em direcção ao utilizador.

Qualquer uma destas reacções poderá fazer com que perca o controlo da motosserra, o que poderá causar ferimentos graves. Não dependa exclusivamente dos dispositivos de segurança integrados na sua motosserra. Como utilizador de uma motosserra, deve efectuar diversas medidas para manter os trabalhos de corte isentos de acidentes ou ferimentos.

O recuo é o resultado de uma utilização errada da ferramenta e/ou de procedimentos ou condições de utilização incorrectos, podendo ser evitado com medidas de precauções adequadas, conforme descrito em seguida:

- **Segure a motosserra com firmeza, com os polegares e os outros dedos a rodear as pegas da motosserra, com ambas as mãos e posicione o corpo e o braço para que**

consiga resistir a forças de recuo. As forças de um recuo podem ser controladas pelo utilizador, se forem tomadas medidas de precaução apropriadas. Não largue a motosserra.

- **Mantenha sempre o equilíbrio e não corte a uma altura superior à do seu ombro.** Isto ajuda a impedir um contacto involuntário da ponta e permite um melhor controlo da motosserra em situações inesperadas.
- **Utilize apenas as barras e correntes de substituição especificadas pelo fabricante.** Se utilizar lâminas-guia e correntes de substituição incorrectas, a corrente pode partir-se e/ou ocorrer um recuo.
- **Respeite as instruções de afiação e manutenção do fabricante para a corrente da serra.** Diminuir a altura do indicador de profundidade poderá originar um recuo maior.

Devem ser respeitadas as seguintes precauções para minimizar o recuo:

1. **Agarre a motosserra com firmeza. Segure firmemente na motosserra com ambas as mãos quando o motor estiver ligado. Segure com firmeza a pega com os polegares e os outros dedos à volta das pegas da motosserra.** A motosserra puxa para a frente quando fizer cortes a partir da extremidade inferior da lâmina-guia e empurra para trás quando fizer cortes ao longo da extremidade superior da lâmina-guia.
2. **Mantenha sempre o equilíbrio.**
3. **Mantenha sempre os pés bem apoiados e um equilíbrio apropriado.**
4. **Não permita que a ponta da lâmina-guia toque em troncos, ramos, no chão ou em qualquer obstrução.**
5. **Não corte a uma altura superior à do seu ombro.**
6. **Utilize dispositivos como a corrente de recuo reduzido e as lâminas-guia de recuo que diminuam os riscos associados ao recuo.**
7. **Utilize apenas as lâminas-guia e as correntes de substituição especificadas pelo fabricante ou equivalente.**
8. **Nunca deixe a corrente em movimento entrar em contacto com qualquer objecto na ponta da lâmina-guia.**
9. **Mantenha a área de trabalho sem obstruções, como outras árvores, ramos, rochas, vedações, cotos, etc.** Elimine ou evite quaisquer obstruções nas quais a motosserra pode bater enquanto estiver a fazer cortes através de um tronco ou ramo específico.
10. **Mantenha a motosserra afiada e com a tensão adequada. Uma corrente solta ou embotada pode aumentar a probabilidade de recuo.** Verifique a tensão em intervalos regulares com o motor parado e a ferramenta desligada, mas nunca o faça com o motor em funcionamento.
11. **Comece e execute o corte apenas quando tiver a corrente a deslocar-se à velocidade máxima.** Se a corrente estiver a deslocar-se a uma velocidade mais lenta, há uma maior probabilidade de recuo.
12. **Corte um tronco de cada vez.**

13. **Tenha muito cuidado quando retomar um corte anterior.** Coloque as protecções com reenâncias junto à madeira e deixe que a correia atinja a velocidade máxima antes de prosseguir com o corte.
14. **Não faça cortes em profundidade ou de perfuração.**
15. **Preste atenção ao movimento dos troncos ou a outras forças que possam impedir um corte, bloqueio ou queda para cima da motosserra.**

Dispositivos de segurança contra recuo



ATENÇÃO: Os seguintes dispositivos estão incluídos na motosserra para ajudar a reduzir o risco de recuo. Porém, esses dispositivos não eliminam por completo esta reacção perigosa. Como utilizador da motosserra, não deve confiar apenas nos dispositivos de segurança. Deve seguir todas as precauções de segurança, instruções e manutenção indicadas neste manual para evitar o recuo e outras forças que possam dar origem a ferimentos graves.

- A lâmina-guia, que permite reduzir o recuo, foi concebida com uma ponta com um raio pequeno, que diminui o tamanho da zona de perigo de recuo na ponta da lâmina-guia. Está comprovado que uma lâmina-guia contra recuo reduz consideravelmente o grau e a gravidade do recuo quando é testada de acordo com os requisitos de segurança para motosserras eléctricas.
- A corrente de recuo reduzido, concebida com um indicador de profundidade contornado e uma ligação do guarda-mão que desvia a força do recuo e permite a entrada da madeira na lâmina.
- Não utilize a motosserra quando estiver em cima de uma árvore, numa escada, num escadote ou em qualquer outra superfície instável.
- Segure a ferramenta apenas pelas superfícies isoladas específicas para o efeito ao efectuar uma operação em que a ferramenta de corte possa entrar em contacto com fios ocultos. O contacto com um fio sob tensão irá fazer também com que as partes metálicas expostas da ferramenta fiquem com corrente e provoquem um choque eléctrico no utilizador.
- Não tente efectuar operações que estejam para além da sua capacidade ou experiência. Leia com atenção e compreenda por completo todas as instruções indicadas neste manual.
- Antes de ligar a motosserra, certifique-se de que a corrente da serra não está em contacto com outros objectos.
- Não utilize uma motosserra com uma mão! Se utilizar a motosserra com uma mão, podem ocorrer ferimentos graves no operador, nos ajudantes ou em pessoas que estejam por perto. As motosserras foram concebidas apenas para utilização com duas mãos.
- Mantenha as pegas secas, limpas e sem óleo ou massa lubrificante.
- Não permita a acumulação de sujidade, resíduos ou serradura no interior do motor ou nas aberturas de ar exteriores.
- Desligue a motosserra antes de antes de colocá-la no chão.
- Não corte vinhas e/ou vegetação rasteira.
- Tenha especial cuidado quando cortar arbustos de pequenas dimensões e árvores jovens, uma vez que o material fino e

delgado pode tocar na correia da serra e saltar na sua direcção ou fazer com que se desequilibre.



ATENÇÃO: Algumas poeiras produzidas por actividades de areamento, serragem, polimento, perfuração e construção contêm produtos químicos comprovados pelo Estado da Califórnia como causa de cancro, defeitos congénitos ou outros danos genéticos. Alguns exemplos destes produtos químicos são:

- chumbo proveniente de tintas à base de chumbo,
- sílica cristalina de tijolos e cimento e outros produtos de alvenaria e
- arsénico e crómio de madeira quimicamente tratada.

O risco de exposição a estes produtos varia, dependendo da frequência com que efectua este tipo de trabalho. Para reduzir a exposição a estes produtos químicos, trabalhe numa área bem ventilada, e use equipamento de segurança aprovado, porque essas máscaras contra o pó são concebidas especialmente para filtrar partículas microscópicas.

- Evite o contacto prolongado com o pó resultante das actividades de areamento, serragem, polimento, perfuração e outras actividades de construção. Use vestuário de protecção e lave as áreas expostas com água e sabão. Se permitir a entrada de poeira na boca, nariz, olhos ou se permanecer na sua pele, os produtos químicos podem ser absorvidos pela pele.



ATENÇÃO: A utilização desta ferramenta pode gerar e/ou espalhar serradura, provocando problemas respiratórios permanentes ou outros ferimentos.

Nomes e termos da motosserra

- Corte transversal do tronco - O processo de corte transversal de uma árvore abatida ou de um tronco em pedaços.
- Travão do motor - Um dispositivo empregue para parar a motosserra quando o gatilho é libertado.
- Motora-piloto da motosserra - Uma motosserra sem a corrente da serra e a lâmina-guia.
- Roda dentada ou roda - A parte dentada que acciona a motosserra.
- Abate de árvores - O processo de corte de uma árvore.
- Traço de abate - O corte final de uma operação de abate de árvores feito do lado oposto da árvore a partir do corte de entalhe.
- Pega dianteira - A pega de apoio localizada na ou na direcção da parte da frente da motosserra.
- Guarda-mão dianteiro - Uma barreira estrutural entre a pega dianteira de uma motosserra e a lâmina-guia, normalmente localizada perto da posição da mão na pega dianteira.
- Lâmina-guia - Uma estrutura com calhas que suporta e guia a motosserra.
- Bainha da lâmina-guia - Caixa instalada sobre a lâmina-guia para impedir o contacto dos dentes quando a serra não estiver a ser utilizada.
- Recuo - O movimento de recuo ou ascendente, ou ambos, da lâmina-guia ocorrem quando a motosserra perto do bocal da área superior da lâmina-guia entra em contacto com um objecto,

por exemplo, um tronco ou um ramo, ou quando a madeira fecha e bloqueia a motosserra durante o corte.

- *Recuo, bloqueio* - O recuo rápido da serra, que pode ocorrer quando a madeira fecha e bloqueia a motosserra em movimento no corte, ao longo da parte superior da lâmina-guia.
- *Recuo, rotativo* - O movimento ascendente e de recuo rápido da serra, que pode ocorrer quando a corrente da serra em movimento perto da parte superior da ponta da lâmina-guia entra em contacto com um objecto, como, por exemplo, um tronco ou um ramo.
- *Corte de pernadas* - Remover os ramos de uma árvore caída
- *Corrente de recuo reduzido* - Uma corrente que reduz os requisitos de desempenho do recuo. (quando é testado numa amostra representativa das motosserras.)
- *Posição normal de corte* - As posições empregues para efectuar as operações de abate e corte.
- *Corte inferior em entalhes* - Um corte de entalhe numa árvore que orienta a queda da árvore.
- *Pega traseira* - A pega de apoio localizada na ou na direcção da parte de trás da motosserra.
- *Lâmina-guia de recuo reduzido* - Uma lâmina-guia que reduz consideravelmente o recuo, de maneira comprovada.
- *Corrente de serra de substituição* - Uma corrente que reduz os requisitos de desempenho de recuo quando é testada com motosserras específicas.
- *Motosserra* - Uma corrente com dentes de corte, que corta a madeira, é accionada pelo motor e é suportada pela lâmina-guia.
- *Protecção com reentrâncias* - As reentrâncias utilizadas durante o corte ou abate para rodar a serra e manter a posição durante a serragem.
- *Interruptor* - Um dispositivo que, quando é accionado, liga ou interrompe um circuito de potência eléctrica ao motor da motosserra.
- *Ligação do interruptor* - O mecanismo que transmite movimento de um gatilho ao interruptor.
- *Sistema de bloqueio do gatilho*: um batente móvel que impede o funcionamento accidental do gatilho até ser accionado manualmente.

Riscos residuais

Apesar da aplicação dos regulamentos de segurança relevantes e da implementação de dispositivos de segurança, alguns riscos residuais não podem ser evitados. Estes riscos são os seguintes:

- Danos auditivos.
- Risco de ferimentos causados pela projecção de partículas.
- Risco de queimaduras porque os acessórios estão quentes durante a utilização.
- Risco de ferimentos devido a utilização prolongada.

Segurança eléctrica

O motor eléctrico foi concebido apenas para uma tensão específica. Verifique sempre se a tensão da bateria corresponde

à tensão indicada na placa com os requisitos de alimentação da ferramenta. Certifique-se também de que a tensão do seu carregador corresponde à da corrente eléctrica.



O carregador STANLEY FATMAX tem um isolamento duplo em conformidade com a EN60335. Por conseguinte, não é necessário fio à terra.

Se o cabo de alimentação estiver danificado, deve substituí-lo por um cabo especialmente preparado, disponível através dos agentes de reparação da STANLEY FATMAX.

Utilizar uma extensão

Só deve utilizar a extensão se for absolutamente necessário. Use uma extensão aprovada que seja adequada para a potência de alimentação do carregador (consulte **Dados técnicos**). O diâmetro mínimo do fio condutor é 1 mm²; o comprimento máximo é de 30 m.

Ao utilizar uma bobina de cabo, desenrole sempre o cabo por completo.

GUARDE ESTAS INSTRUÇÕES

Carregadores

Os carregadores da STANLEY FATMAX não requerem regulação e foram concebidos para uma operação tão fácil quanto possível.

Instruções de segurança importantes para todos os carregadores de bateria

GUARDE ESTAS INSTRUÇÕES: Este manual inclui instruções de funcionamento e segurança importantes para carregadores de bateria compatíveis (consulte **Dados técnicos**).

- Antes de utilizar o carregador, leia todas as instruções e sinais de aviso indicados no carregador, bateria e no equipamento que utiliza a bateria.



ATENÇÃO: Perigo de choque. Não permita a entrada de líquidos no carregador. Pode ocorrer um choque eléctrico.



ATENÇÃO: Recomendamos a utilização de um dispositivo de corrente residual com um limite de corrente residual de 30 mA ou menos.



ATENÇÃO: Perigo de queimaduras. Para reduzir o risco de ferimentos, carregue apenas baterias recarregáveis da STANLEY FATMAX. Outros tipos de baterias podem rebentar, causando ferimentos e danos.



CUIDADO: As crianças devem ser vigiadas para garantir que não brinquem com a ferramenta.

AVISO: Em determinadas condições, quando o carregador está ligado à fonte de alimentação, os contactos de carga expostos no interior do carregador podem entrar em curto-circuito devido a material estranho. Os materiais estranhos condutores como, por exemplo, mas não limitado a, lâ de aço, folha de alumínio ou qualquer acumulação de partículas metálicas devem ser removidos dos orifícios do carregador. Desligue sempre o carregador da fonte de alimentação quando não estiver inserida uma bateria no respectivo compartimento. Desligue o carregador antes de proceder à limpeza.

- **NÃO carregue a bateria com carregadores que não sejam os indicados neste manual.** O carregador e a

bateria foram concebidos especificamente para funcionarem em conjunto.

- **Estes carregadores não foram concebidos para qualquer outra finalidade que não seja carregar baterias recarregáveis da STANLEY FATMAX.** Quaisquer outras utilizações podem resultar em incêndio, choque eléctrico ou electrocussão.
- **Não exponha o carregador a chuva ou neve.**
- **Quando desligar o carregador, puxe pela ficha e não pelo cabo.** Isto permite reduzir o risco de danos na ficha de alimentação eléctrica e do cabo.
- **Certifique-se de que o cabo é instalado num local onde não seja pisado, onde não tropecem no fio ou esteja sujeito a danos ou esforço.**
- **Só deve utilizar uma extensão se for estritamente necessário.** O uso de uma extensão inadequada pode resultar em incêndio, choque eléctrico ou electrocussão.
- **Não coloque objectos sobre o carregador ou coloque-o sobre uma superfície macia que possa bloquear as entradas de ventilação e causar calor interno excessivo.** Coloque o carregador num local afastado de fontes de calor. O carregador é ventilado através de ranhuras na parte superior e inferior do compartimento.
- **Não utilize o carregador se o cabo ou a ficha apresentarem danos:** substitua-os de imediato.
- **Não utilize o carregador se tiver sofrido um golpe brusco, se o deixar cair ou se ficar de algum modo danificado.** Leve-o para um centro de assistência autorizado.
- **Não desmonte o carregador; leve-o para um centro de assistência autorizado, no caso de ser necessário assistência ou reparação.** Uma nova montagem incorrecta pode resultar em choque eléctrico, electrocussão ou incêndio.
- *Se o cabo de alimentação ficar danificado, deve enviá-lo de imediato para o fabricante, agente de assistência ou um responsável devidamente qualificado para que possa ser substituído, de modo a evitar qualquer situação de perigo.*
- **Desligue o carregador da tomada antes de proceder à limpeza.** Isto reduz o risco de choque eléctrico. A remoção da bateria não reduz este tipo de risco.
- **NUNCA ligue dois carregadores em conjunto.**
- **O carregador foi concebido para funcionar com corrente eléctrica doméstica de 230 V padrão. Não tente utilizá-lo com qualquer outro tipo de tensão.** Isto não se aplica ao carregador do automóvel.

Carregar uma bateria (Fig. B)

1. Ligue o carregador numa tomada adequada antes de inserir a bateria.
2. Insira a bateria **14** no carregador, certificando-se de que fica totalmente encaixada no carregador. O indicador luminoso vermelho (de carga) pisca repetidamente, indicando que o processo de carga foi iniciado.
3. A conclusão do processo de carga é indicado pelo indicador luminoso vermelho, que permanece ligado de maneira contínua. A bateria fica totalmente carregada e pode ser utilizada nesta altura ou pode deixá-la no carregador.

Para retirar a bateria do carregador, pressione a patilha de libertação da bateria **15** na bateria.

NOTA: Para assegurar o máximo desempenho e vida útil das baterias de iões de lítio, carregue a bateria totalmente antes de utilizar o produto pela primeira vez.

Funcionamento do carregador

Consulte os indicadores abaixo para saber qual é o estado do processo de carga da bateria.

Indicadores de carga	
	A carregar 
	Totalmente carregada 
	Retardação de calor/frio* 

*O indicador luminoso vermelho continua a piscar, mas acende-se um indicador luminoso amarelo durante esta operação.

Quando a bateria atingir a temperatura adequada, o indicador luminoso amarelo desliga-se e o carregador retoma o processo de carga.

O(s) carregador(es) compatível(eis) não carrega(m) uma bateria defeituosa. O carregador indica que a bateria está defeituosa ao não acender-se ou apresentando um problema na bateria ou aparece um padrão intermitente no carregador.

NOTA: Isto pode também indicar que se trata de um problema no carregador.

Se o carregador indicar uma falha, leve o carregador e a bateria a um centro de assistência autorizado para que sejam submetidos a um teste.

Retardação de calor/frio

Quando o carregador detecta que uma bateria está demasiado quente ou fria, inicia automaticamente a retardação de calor/frio, interrompendo o processo de carga até a bateria atingir a temperatura adequada. Em seguida, o carregador muda automaticamente para o modo de carga. Esta função assegura a duração máxima da bateria.

Uma bateria fria fica carregada a uma taxa mais lenta do que uma bateria quente. A bateria irá carregar a essa velocidade mais lenta durante todo o ciclo de carga e não recupera a velocidade de carga máxima, mesmo que a bateria aqueça.

Montagem na parede

Estes carregadores foram concebidos para montagem na parede ou para serem colocados numa mesa ou numa superfície de trabalho. Se forem montados numa parede, coloque o carregador perto de uma tomada eléctrica e afastado de cantos ou outras obstruções que possam impedir a circulação de ar. Utilize a parte de trás do carregador como base para a fixação dos parafusos de montagem na parede. Monte o carregador com firmeza com parafusos auto-roscentes (adquiridos em separado) a uma distância de pelo menos 25,4 mm com uma cabeça do parafuso com 7-9 mm de diâmetro, aparafusados em madeira a uma profundidade ideal de cerca de 5,5 mm do parafuso exposto. Alinhe as ranhuras na parte de trás do carregador com os parafusos expostos e insira-os por completo nas ranhuras.

Instruções de limpeza do carregador



ATENÇÃO: *Perigo de choque. Desligue o carregador da tomada de CA antes de proceder à limpeza. A sujidade e gordura podem ser removidas a partir do exterior do carregador com um pano ou uma escova suave não metálica. Não utilize água ou outros produtos de limpeza. Nunca deixe entrar qualquer líquido dentro da ferramenta. Da mesma forma, nunca mergulhe qualquer peça da ferramenta num líquido.*

Baterias

Instruções de segurança importantes para todas as baterias

Quando encomendar baterias sobresselentes, certifique-se de que inclui o número de catálogo e a tensão.

A bateria não está totalmente carregada quando a retira da embalagem. Antes de utilizar a bateria e o carregador, leia as instruções de segurança indicadas abaixo. Em seguida, respeite os procedimentos de carga realizados.

LEIA TODAS AS INSTRUÇÕES

- **Não carregue ou utilize a bateria em ambientes explosivos, como, por exemplo, na presença de líquidos, gases ou poeiras inflamáveis.** A colocação ou remoção da bateria do carregador pode inflamar as poeiras ou os vapores.
- **Nunca force a entrada da bateria no carregador. Não modifique a bateria seja de que modo for para encaixá-la num carregador não compatível porque a bateria pode sofrer uma rotura e causar ferimentos graves.**
- Carregue as baterias apenas em carregadores da STANLEY FATMAX.
- **NÃO** salpique ou coloque a bateria dentro de água ou de outros líquidos.
- **Não armazene ou utilize a ferramenta em locais onde a temperatura possa atingir ou exceder 40° C (tais como barracões ao ar livre ou construções de metal durante o Verão).**
- **Não incinere a bateria, mesmo que apresente danos graves ou esteja totalmente gasta.** A bateria pode explodir se for colocada no fogo. Quando as baterias de iões de lítio são queimadas formam-se vapores e materiais tóxicos.
- **Se o conteúdo da bateria entrar em contacto com a pele, lave a área de imediato com sabão suave e água.** Se o líquido da bateria entrar em contacto com os olhos, enxágue os olhos abertos com água durante 15 minutos ou até a irritação passar. Se for necessário contactar um médico, o electrólito da bateria é composto por uma mistura de carbonatos orgânicos líquidos e sais de lítio.
- **O conteúdo da bateria aberta pode causar irritação nas vias respiratórias.** Respire ar fresco. Contacte um médico se os sintomas persistirem.



ATENÇÃO: *Perigo de queimaduras. O líquido da bateria pode ser inflamável se estiver exposto a faíscas ou chamas.*



ATENÇÃO: *Nunca tente abrir a bateria, seja qual for o motivo. Se a bateria estiver rachada ou danificada, não a insira no carregador. Não esmague, deixe cair nem danifique a bateria. Não utilize uma bateria ou um carregador que tenha sofrido um golpe brusco, uma queda, atropelamento ou danificada de algum modo (por exemplo, perfurada por um prego, atingida com um martelo ou pisada). Pode ocorrer choque eléctrico ou electrocussão. As baterias danificadas devem ser devolvidas ao centro de assistência para reciclagem.*



ATENÇÃO: *Perigo de incêndio. Quando armazenar ou transportar a bateria, não deixe que objectos metálicos entrem em contacto com os terminais expostos da bateria. Por exemplo, não coloque a bateria dentro de aventais, bolsos, caixas de ferramentas, caixas de kits de produtos, gavetas, etc., com pregos soltos, parafusos, chaves, etc.*



ATENÇÃO: *Quando não estiver a utilizá-la, coloque a ferramenta de lado numa superfície estável, de modo a que ninguém tropece ou sofra uma queda. Algumas ferramentas com baterias grandes ficam na vertical dentro da bateria, mas podem ser facilmente derrubadas.*

Transporte



ATENÇÃO: *Perigo de incêndio. O transporte das baterias pode dar origem a um incêndio se os terminais da bateria entrarem em contacto inadvertidamente com os materiais condutores. Quando transportar as baterias, certifique-se de que os terminais da bateria estão protegidos e devidamente isolados de materiais que possam entrar em contacto com eles e causar um curto-circuito.*



NOTA: *As baterias de iões de lítio não devem ser colocadas em bagagem despachada.*

As baterias da STANLEY FATMAX estão em conformidade com todas as regulamentações de expedição aplicáveis, de acordo com os padrões jurídicos e de indústria, que incluem as Recomendações da ONU sobre o transporte de mercadorias perigosas; disposições relativas a mercadorias perigosas da Associação do Transporte Aéreo Internacional (IATA), Regulamentações do código marítimo internacional para o transporte de mercadorias perigosas (IMDG) e o Acordo europeu relativo ao transporte rodoviário internacional de mercadorias perigosas (ADR). As baterias de iões de lítio foram testadas de acordo com a secção 38.3 das Recomendações da ONU no que respeita ao Transporte de Mercadorias Perigosas: Manual de Ensaios e Critérios.

Na maioria dos casos, a expedição de uma bateria da STANLEY FATMAX será isenta de classificação como material perigoso de Classe 9 inteiramente regulamentado. Em geral, apenas as expedições que contenham uma bateria de iões de lítio com uma taxa energética superior a 100 watts-hora (Wh) requerem a expedição de acordo com a Classe 9 inteiramente regulamentada. Todas as baterias de iões de lítio têm a classificação de watts por hora indicadas na embalagem. Além disso, devido às complexidades de regulamentação, a

STANLEY FATMAX não recomenda a expedição de baterias de íões de lítio por transporte aéreo, independentemente da classificação de watts por hora. A expedição de ferramentas com baterias (conjuntos combinados) pode ser transportada por ar, conforme previsto, se a classificação de watts por hora da bateria não for superior a 100 watts-hora.

Independentemente de uma expedição ser considerada isenta ou totalmente regulamentada, é da responsabilidade do expedidor consultar as mais recentes regulamentações para a embalagem, etiquetagem/marcação e exigências de documentação.

As informações indicadas nesta secção do manual são fornecidas de boa fé e acredita-se que são rigorosas aquando da elaboração do documento. No entanto, não é fornecida qualquer garantia, expressa ou implícita. É da responsabilidade do comprador garantir que as respectivas actividades estão em conformidade com as regulamentações aplicáveis.

Recomendações de armazenamento

1. A ventoinha deve ser armazenada num local seco e fresco afastado de luz solar directa e excesso de calor ou frio. Para usufruir de um excelente desempenho e duração da bateria, armazene as baterias à temperatura ambiente quando não utilizá-las.
2. Para um armazenamento prolongado, é recomendável armazenar a bateria totalmente carregada num local fresco, seco e afastado do carregador para obter os melhores resultados.

NOTA: As baterias não devem ser armazenadas totalmente sem carga. É necessário recarregar a bateria antes de utilizá-la.

Etiquetas no carregador e na bateria

Além dos símbolos indicados neste manual, as etiquetas no carregador e na bateria podem apresentar os seguintes símbolos:



Leia o manual de instruções antes de utilizar este equipamento.



Consulte **Dados técnicos** para saber qual é o período de carga.



Não a perfure com objectos condutores.



Não carregue baterias danificadas.



Não permita o contacto com água.



Substitua os cabos defeituosos de imediato.



Carregue as baterias a uma temperatura entre 4 °C e 40 °C.



Apenas para uso dentro de casa.



LI-ION



Elimine a bateria com a devida atenção para com o meio ambiente.

Carregue as baterias STANLEY FATMAX apenas com carregadores da STANLEY FATMAX específicas. O carregamento de baterias da STANLEY FATMAX que não sejam as baterias específicas com um carregador da STANLEY FATMAX pode fazer com que rebentem ou dar origem a situações de perigo.



Não queime a bateria.

Tipo de bateria

O SFMCCS630 funciona com uma bateria de 18 volts. Podem ser utilizadas as seguintes baterias: SFMCB202, SFMCB204, SFMCB206. Consulte os **Dados técnicos** para obter mais informações.

Conteúdo da embalagem

A embalagem contém:

- 1 Motosserra
- 1 Bainha
- 1 Lâmina-guia de 30 cm
- 1 Corrente de 30 cm
- 1 Manual de instruções
- 1 Bateria de íões de lítio
- 1 Carregador para baterias de íões de lítio

- Verifique se a ferramenta, as peças ou os acessórios foram danificados durante o transporte.
- Leve o tempo necessário para ler atentamente e compreender todas as instruções neste manual antes de utilizar o equipamento.

Símbolos na ferramenta

A ferramenta apresenta os seguintes símbolos:



Leia o manual de instruções antes de utilizar este equipamento.



Use protecção auditiva.



Use protecção ocular.



Utilize sempre uma máscara anti-poeira.



Não deixe a ferramenta à chuva.





O contacto com a ponta pode fazer com que a lâmina-guia se desloque de repente para cima e para trás e causar ferimentos graves.



O contacto da ponta da lâmina-guia com qualquer objecto deve ser evitado.

 A direcção de rotação da corrente da serra.

 Utilize sempre as duas mãos quando controlar a motosserra.

 Desligue a ferramenta. Antes de ser realizada qualquer operação de manutenção na ferramenta, remova a bateria da ferramenta.



Potência sonora garantida pela directiva 2000/14/CE.

Posição do código de data

O código de data, que também inclui o ano de fabrico, está impresso na caixa.

Exemplo:

2019 XX XX

Ano de fabrico

Descrição (Fig. A)

 **ATENÇÃO:** Nunca modifique a ferramenta eléctrica nem qualquer um dos seus componentes. Tal poderia resultar em danos ou ferimentos.

- | | |
|--|-------------------------------------|
| 1 Gatilho de ligar/desligar | 9 Botão de tensão da corrente |
| 2 Alavanca de desbloqueio | 10 Indicador do nível do óleo |
| 3 Travão da corrente/guarda-mão dianteiro | 11 Bainha da lâmina-guia |
| 4 Lâmina-guia | 12 Pega traseira |
| 5 Corrente da serra | 13 Pega dianteira |
| 6 Cobertura da roda dentada | 14 Bateria |
| 7 Nível de bolha de ar | 15 Patilha de libertação da bateria |
| 8 Botão de bloqueio de ajuste da lâmina-guia | 16 Tampão do óleo |

Uso pretendido

A motosserra STANLEY FATMAX SFMCCS630 é ideal para podar e cortar troncos até 26 cm de diâmetro.

NÃO utilize a ferramenta em ambientes húmidos ou na presença de gases ou líquidos inflamáveis.

Esta motosserra é uma ferramenta eléctrica profissional.

NÃO permita que crianças entrem em contacto com a ferramenta. É necessária supervisão se estas ferramentas forem manuseadas por utilizadores inexperientes.

- Este produto não deve ser utilizado por pessoas (incluindo crianças) que sofram de capacidades físicas, sensoriais ou mentais reduzidas, falta de experiência ou conhecimentos, a menos que estejam acompanhados por uma pessoa que se responsabilize pela sua segurança. As crianças nunca devem ficar sozinhas com este produto.

MONTAGEM E REGULAÇÕES

 **ATENÇÃO:** Para reduzir o risco de ferimentos graves, desligue a ferramenta e retire a bateria antes de efectuar quaisquer regulações ou de retirar/installar dispositivos complementares ou acessórios. Um arranque accidental pode causar ferimentos.

 **ATENÇÃO:** Utilize apenas baterias e carregadores da STANLEY FATMAX.

Inserir e retirar a bateria da ferramenta (Fig. B)

NOTA: Certifique-se de que a bateria **14** está totalmente carregada.

Instalar a bateria na ferramenta

- Alinhe a bateria **14** com as calhas no interior da ferramenta (Fig. B).
- Deslize-a para dentro da ferramenta até a bateria encaixar com firmeza e ouvir um som de encaixe no respectivo local.

Retirar a bateria da ferramenta

- Pressione a patilha de libertação **15** e puxe a bateria com firmeza para fora da pega da ferramenta (Fig. B).
- Insira a bateria no carregador, tal como descrito na secção do carregador indicada neste manual.

Baterias com indicador do nível de carga (Fig. B)

Algumas baterias da STANLEY FATMAX incluem um indicador de nível de combustível, composto por três indicadores luminosos LED verdes que indicam o nível de carga restante na bateria.

Para activar o indicador do nível de combustível, pressione e mantenha pressionado o botão do indicador do nível de combustível **17**. Uma combinação dos três indicadores luminosos LED verdes acende-se, indicando o nível da carga restante. Se o nível da carga na bateria for inferior ao limite utilizável, o indicador do nível de combustível não se acende e é necessário voltar a carregar a bateria.

NOTA: O indicador do nível de combustível é apenas uma indicação da carga restante na bateria. Não indica o funcionamento da ferramenta e está sujeito a variações, com base nos componentes do produto, temperatura e aplicação do utilizador final.

MONTAGEM

Instalar a lâmina-guia e a serra da corrente (Fig. A, C–E)

 **ATENÇÃO:** A cadeia é afiada. Utilize sempre luvas de protecção durante utilizar a corrente. A corrente é afiada e pode cortá-lo quando não estiver a ser utilizada.

 **ATENÇÃO:** Corrente afiada em movimento. Para evitar um accionamento accidental, certifique-se de que remove a bateria da ferramenta antes de efectuar as seguintes operações. Se não o fizer, podem ocorrer ferimentos graves.

Se a corrente da serra **5** e a lâmina-guia **4** estiverem embaladas em separado na embalagem. A corrente tem de ser instalada na lâmina-guia e ambas têm de ser instaladas no corpo da ferramenta.

- Coloque a serra numa superfície lisa e firme.
- Rode a alavanca de bloqueio para cima e rode o botão de bloqueio de ajuste da lâmina-guia **8** para a esquerda, como

indicado na Figura C para remover a cobertura da roda dentada 6.

- Usando luvas de protecção, agarre na corrente da serra 5 e enrole-a à volta da lâmina-guia 4, certificando-se de que os dentes estão virados para a direcção correcta (consulte a Figura D)
- Certifique-se de que a corrente foi inserida correctamente na ranhura à volta de toda a lâmina-guia.
- Coloque a corrente da serra à volta da roda dentada 18. Enquanto alinha a ranhura na lâmina-guia com o pino de aperto da corrente 20, e o parafuso 19, na base da ferramenta, como indicado na Figura E.
- Quando estiver instalado, mantenha a lâmina-guia fixa e volte a colocar a cobertura da roda dentada 6. Certifique-se de que o orifício do parafuso de montagem de tensão sem ferramenta na tampa fica alinhado com o parafuso 19, no compartimento principal. Rode para cima a alavanca de bloqueio e rode o botão de bloqueio de ajuste da lâmina-guia 8 para a direita até encaixar e depois afrouxe o botão uma volta completa, de modo a que a corrente da serra fique com a tensão adequada.
- Rode o botão de tensão da corrente 9 para a direita para aumentar a tensão, como indicado na Figura E. Certifique-se de que a corrente da serra 5 está bem apertada à volta da lâmina-guia 4. Aperte o botão de bloqueio de ajuste da lâmina-guia até encaixar. A lâmina fica fixa após três cliques. Não é necessário apertar mais a lâmina.

Ajustar a tensão da corrente (Fig. A, F)



ATENÇÃO: A cadeia é afiada. Utilize sempre luvas de protecção durante utilizar a corrente. A corrente é afiada e pode cortá-lo quando não estiver a ser utilizada.



ATENÇÃO: Corrente afiada em movimento. Para evitar um accionamento accidental, certifique-se de que remove a bateria da ferramenta antes de efectuar as seguintes operações. Se não o fizer, podem ocorrer ferimentos graves.

- Com a serra colocada numa superfície plana e firme, verifique a tensão da corrente da serra 5. A tensão está correcta quando a corrente encaixar depois de ser puxada a 3 mm de distância da lâmina-guia 4 com pouca força por parte do indicador e o polegar, como indicado na Figura F. Não deve haver uma folga entre a lâmina-guia e a corrente na parte inferior, como indicado na Figura F.
- Para ajustar a tensão da corrente da serra, rode a patilha de bloqueio para cima e rode o botão de bloqueio de ajuste da lâmina-guia 8 para a esquerda uma volta completa. Rode o botão de tensão da corrente 9 para a direita até a tensão da corrente estar correcta, de acordo com as instruções indicadas acima.
- Não aplique tensão excessiva na corrente, pois pode provocar desgaste excessivo e reduzir a duração da lâmina-guia e da corrente.
- Quando a tensão da corrente estiver correcta, aperte o botão de bloqueio de ajuste da lâmina-guia com firmeza.

NOTA: O botão de bloqueio de ajuste da lâmina-guia tem um sistema de aperto de fixação. A cobertura da roda dentada fica fixa após três cliques. Não é necessário apertar mais a lâmina.

- Se a correia for nova, verifique a tensão frequentemente (depois de retirar a bateria) durante as primeiras 2 horas de utilização, uma vez que a nova correia estica ligeiramente.

Substituir a corrente da serra (Fig. A, G)



ATENÇÃO: A cadeia é afiada. Utilize sempre luvas de protecção durante utilizar a corrente. A corrente é afiada e pode cortá-lo quando não estiver a ser utilizada.



ATENÇÃO: Corrente afiada em movimento. Para evitar um accionamento accidental, certifique-se de que remove a bateria da ferramenta antes de efectuar as seguintes operações. Se não o fizer, podem ocorrer ferimentos graves.

- Rode a patilha de bloqueio para cima e rode o botão de bloqueio de ajuste da lâmina-guia 8 para a esquerda para aliviar a tensão da corrente.
- Retire a cobertura da roda dentada 6, como descrito na secção **Instalar a lâmina-guia e a corrente da serra**.
- Levante a corrente da serra gasta 5 da ranhura na lâmina-guia 4.
- Coloque a nova corrente na ranhura da lâmina-guia, certificando-se de que os dentes da serra ficam virados para o sentido correcto, fazendo corresponder a seta na corrente com o gráfico na cobertura da roda dentada 6 indicado na Figura G.
- Siga as instruções sobre como **Instalar a lâmina-guia e a corrente da serra**.

A corrente e a lâmina-guia sobresselentes estão disponíveis no seu centro de assistência da STANLEY FATMAX mais próximo.

- SFMCCS630 requer a corrente sobresselente n.º STZCS230, número de peça de serviço N580237. Lâmina-guia corrente sobresselente de 30 cm n.º STZCS1230, número de peça de serviço N727097.

Lubrificação da corrente da serra e da lâmina-guia (Fig. H)

Sistema automático de lubrificação

Esta motosserra encontra-se equipada com um sistema automático de lubrificação, que mantém a corrente da serra e a lâmina-guia permanentemente lubrificadas. O indicador do nível do óleo 10 mostra o nível do óleo na motosserra. Se o nível de óleo for inferior a um quarto do depósito cheio, retire a bateria da motosserra e volte a encher o tipo de óleo correcto. Quando terminar o corte, esvazie sempre o depósito de óleo.

NOTA: Utilize um óleo para lâminas-guia e correntes de qualidade elevada para uma lubrificação adequada da corrente e da lâmina-guia. Como substituto temporário, pode utilizar o óleo de motor SAE30 não adequado para detergentes. Quando podar árvores, é recomendável utilizar um óleo para lâminas-guia e correntes de origem vegetal. O óleo mineral não é recomendado, porque pode causar danos nas árvores. Nunca utilize óleo usado ou um óleo muito espesso. Estes podem danificar a motosserra.

Encher o depósito de lubrificante

1. Rode para baixo a alavanca de bloqueio e desaperte para a esquerda um quarto de volta e depois retire a tampa do óleo **16**. Encha o depósito com a quantidade de óleo recomendada para lâminas-guia e correntes até o nível atingindo o topo do indicador do nível de óleo **10**.
2. Volte a colocar a tampa do óleo e aperte-a para a direita um quarto de volta. Rode para cima a alavanca de bloqueio para a posição de bloqueio.
3. Substitua periodicamente a serra da corrente e verifique o indicador do nível de óleo para assegurar a lubrificação adequada da lâmina-guia e da corrente.

Transportar a serra (Fig. A, I)

1. Quando transportar a serra, retire sempre a bateria da ferramenta e tape a lâmina-guia **4** com a bainha **11** (Figura I).
2. Engate o travão da corrente puxando o travão da corrente/guarda-mão dianteiro **3** para a frente.

FUNCIONAMENTO

Instruções de utilização

 **ATENÇÃO:** Cumpra sempre as instruções de segurança e os regulamentos aplicáveis.

 **ATENÇÃO:** Para reduzir o risco de ferimentos graves, desligue a ferramenta e retire a bateria antes de efectuar quaisquer regulações ou de retirar/installar dispositivos complementares ou acessórios. Um arranque accidental pode causar ferimentos.

Posição correcta das mãos (Fig. A, J)

 **ATENÇÃO:** Para reduzir o risco de ferimentos graves, coloque **SEMPRE** as mãos na posição correcta, como indicado.

 **ATENÇÃO:** Para reduzir o risco de ferimentos graves, segure **SEMPRE** a ferramenta com segurança, antecipando uma reacção súbita por parte da mesma.

A posição correcta das mãos requer a colocação da mão esquerda na pega dianteira **13** e a outra na pega traseira **12**.

Utilizar a motosserra (Fig. A)

 **ATENÇÃO:** Leia e compreenda todas as instruções. O não cumprimento de todas as instruções indicadas abaixo pode resultar em choque eléctrico, incêndio e/ou ferimentos graves.

- O guarda-mão contra recuo pode causar ferimentos graves ou a morte. Consulte Instruções importantes de segurança **Protecção contra recuo**, para evitar o risco de recuo.
- Não se estique demasiado quando trabalhar com a ferramenta. Não corte acima do peito. Certifique-se de que tem os pés bem assentes. Mantenha os pés afastados. Divida o seu peso de maneira uniforme em ambos os pés.
- Segure firmemente com a mão esquerda a pega dianteira **13** e, com a direita, segure a pega

traseira **12** de modo a que o seu corpo fique à esquerda da lâmina-guia.

- Não segure a motosserra pelo guarda-mão dianteiro/travão da corrente **3**. Mantenha firme o ombro esquerdo para que o braço esquerdo fique direito para suportar o recuo.

 **ATENÇÃO:** Nunca segure na ferramenta com as mãos cruzadas (mão esquerda na pega traseira e mão direita na pega dianteira).

 **ATENÇÃO:** Quando utilizar a motosserra, nunca alinhe qualquer parte do corpo com a lâmina-guia **4**.

- Nunca trabalhe junto a uma árvore, numa posição invulgar ou em cima de uma escada ou de outra superfície instável. Pode perder o controlo da serra, causando ferimentos graves.
- Mantenha a motosserra a funcionar à velocidade máxima durante toda a operação de corte.
- Deixe que seja a corrente a fazer o corte. Exerça apenas uma pressão ligeira. Não coloque pressão na motosserra quando terminar o corte.

 **ATENÇÃO:** Quando não utilizar a ferramenta, engate sempre o travão da corrente e retire a bateria.

Interruptor de ligar/desligar (Fig. L)

Certifique-se sempre de que tem os pés assentes e segure a motosserra com firmeza com ambas as mãos e com o polegar e os dedos à volta de ambas as pegas.

Para ligar a unidade, certifique-se de que o travão da corrente não está engatado. Faça deslizar a alavanca de desbloqueio **2**, indicada na Figura L e carregue no gatilho **1**. Quando a unidade estiver a funcionar, pode libertar a alavanca de desbloqueio.

Para manter a unidade em funcionamento, deve continuar a apertar o gatilho. Para desligar a ferramenta, liberte o gatilho.

NOTA: Se for aplicada demasiada força durante um corte, a serra é desligada. Para reiniciar a serra, deve libertar o gatilho **1** antes da serra ser reiniciada. Em seguida, inicie o corte aplicando menos força. Permita que a serra faça o corte ao ritmo adequado.

 **ATENÇÃO:** Nunca tente bloquear um interruptor na posição Ligado.

Accionar o travão da corrente (Fig. K)

A motosserra está equipada com um sistema de travagem da corrente do motor que pára a corrente rapidamente se houver recuo.

1. Retire a bateria da ferramenta.
2. Para engatar o travão da corrente, empurre o travão da corrente/guarda-mão dianteiro **3** para a frente até encaixar no respectivo local.
3. Puxe o travão da corrente/guarda-mão dianteiro **3** na direcção da pega dianteira **13** para a posição "definida", como indicado na Figura K.
4. A ferramenta está pronta a ser utilizada.

NOTA: No caso de recuo, a sua mão esquerda entra em contacto com o guarda-mão dianteiro, empurrando-o para a frente, em direcção à peça de trabalho. Isto faz parar a ferramenta.

Testar o travão da corrente (Fig. A)

Teste o travão da corrente antes de qualquer utilização, para certificar-se de que funciona correctamente.

1. Coloque a ferramenta numa superfície lisa e firme. Certifique-se de que a corrente da serra **5** está afastada do chão.
2. Segure a ferramenta com firmeza com ambas as mãos e ligue a motosserra.
3. Rode a mão esquerda para a frente à volta da pega dianteira **13** de modo a que as costas da mão entrem em contacto com o travão da corrente/guarda-mão dianteiro **3** e o empurrem para a frente, em direcção à peça de trabalho. A corrente da serra pára de imediato.

NOTA: Se a serra não parar de imediato, deixe de utilizar a ferramenta e leve-a para um centro de assistência da STANLEY FATMAX perto de si.

⚠ ATENÇÃO: *Certifique-se de que acciona o travão da corrente antes de efectuar o corte.*

Nível de bolha de ar (Fig. A, T)

⚠ ATENÇÃO: *Não utilize a motosserra acima do ombro. Alinhe os níveis de bolha de ar antes de efectuar o corte.*

Ideal para corte na horizontal para garantir um corte recto e plano para colocação de vedações, cobertura ou colocação de postes.

1. Alinhe os nível de bolha de ar **7**.
2. Faça sempre um corte com a corrente da serra a funcionar à velocidade máxima.
3. Coloque a haste inferior **22** da motosserra por trás da área do corte inicial.
4. Depois de iniciar um corte e efectuar um entalhe no material, não altere o ângulo do corte.

NOTA: Se alterar o ângulo a lâmina-guia fica dobrada.

Técnicas de corte comuns

(Fig. A, M, N, R, S, T, U)

Abate

O processo de corte de uma árvore. Antes de cortar uma árvore, certifique-se de que a bateria está totalmente carregada para que possa terminar com uma única carga. Não corte árvores em situações de vento forte.

⚠ ATENÇÃO: *O derrube pode dar origem a ferimentos. Deve ser efectuado apenas por pessoas com formação.*

- Antes de efectuar os cortes, deve planejar um caminho de fuga. O caminho de fuga deve ser efectuado para trás e na diagonal para a parte de trás da linha de queda prevista. (Figura R)

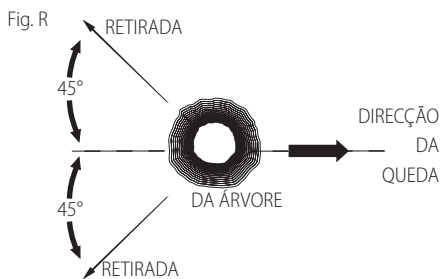

- Antes de a operação de abate ser iniciada, tenha em consideração a inclinação natural da árvore, a localização dos ramos maiores e a direcção do vento para poder avaliar o local de queda da árvore. Deve ter cunhas (de madeira, plástico ou alumínio) e um macete pesado por perto. Retire a sujidade, pedras, cascas, pregos, agrafos e fios na árvore onde pretende efectuar o corte.
- Corte inferior em entalhes - Faça um entalhe de 1/3 do diâmetro da árvore, perpendicular à direcção da queda. Faça primeiro o corte de entalhe inferior na horizontal. Isto impede o bloqueio da corrente da serra ou da lâmina-guia quando fizer o segundo corte em entalhe (Figura S).
- Traço de abate - Faça o traço de abate a, pelo menos, 51 mm acima do corte de entalhe na horizontal. Mantenha o traço de abate paralelo ao corte de entalhe na horizontal. Faça o traço de abate para que haja madeira suficiente para funcionar como dobradiça. A madeira de dobradiça impede que a árvore fique torcida e caia para a direcção errada. Não corte através da dobradiça (Figura S).
- À medida que o corte se aproxima da dobradiça, a árvore deve começar a cair. Se a árvore não cair na direcção pretendida ou se abanar e dobrar a corrente da serra, pare o corte antes de o corte de abate ser concluído e use cunhas para abrir o corte e deixar cair a árvore ao longo da linha de corte pretendida. Quando a árvore começar a cair, retire a motosserra da área de corte, pare o motor, coloque a motosserra no chão e depois utilize o caminho de fuga planeado. Esteja atento à queda de pernas e preste atenção à posição dos seus pés.

Fig. S

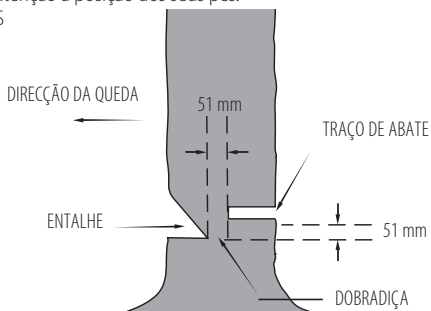

Corte de pernas

Remover os ramos de uma árvore caída. Ao cortar as pernas, deixe as pernas maiores da parte inferior a impedir que o tronco fique apoiado no chão. Remova as pernas pequenas

com um só corte. Os ramos sob tensão devem ser cortados a partir da parte inferior do ramo para cima, para evitar que a serra da corrente fique dobrada, como indicado na Figura M. Corte as pearnadas a partir do lado oposto, mantendo o tronco da árvore entre si e a serra. Nunca corte com a serra entre as pernas nem sente-se sobre a pearnada a cortar.

Corte transversal do tronco

ATENÇÃO: É recomendável que os utilizadores inexperientes pratiquem os cortes num cavalete de serrador.

Podem também praticar numa árvore ou num tronco cortado. Como cortar depende de como o tronco está apoiado. Utilize um cavalete (Figura N) sempre que possível.

- Faça sempre um corte com a corrente a funcionar à velocidade máxima.
- Coloque a haste inferior **22** da motosserra por trás da área do corte inicial, como indicado na Figura T.
- Ligue a motosserra e depois rode a corrente e a lâmina-guia na direcção da árvore, utilizando a haste como dobradiça.
- Quando a serra da corrente ficar a um ângulo de 45 graus, nivele a serra da corrente novamente e repita os passos até o corte ser terminado por completo.
- Se a árvore for apoiada em todo o comprimento, faça um corte a partir do topo (corte superior), mas evite cortar terra, porque pode fazer com que a serra fique embotada rapidamente.

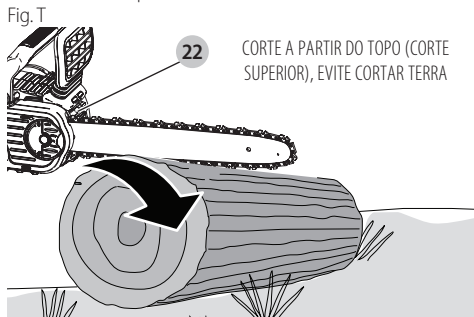

- **Figura U-** Quando é suportada numa extremidade Primeiro, faça um corte de 1/3 de diâmetro a partir do lado inferior (corte inferior). Em seguida, inicie o corte final, efectuando um corte superior na direcção do primeiro corte.

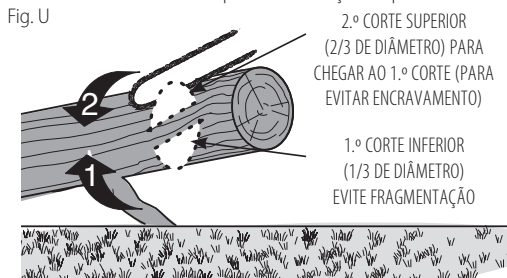

- **Figure V-** Quando apoiado em ambas as extremidades. Primeiro, corte 1/3 para baixo a partir do corte superior. Em

seguida, inicie o corte final, efectuando um corte inferior nos 2/3 inferiores na direcção do primeiro corte.

Fig. V

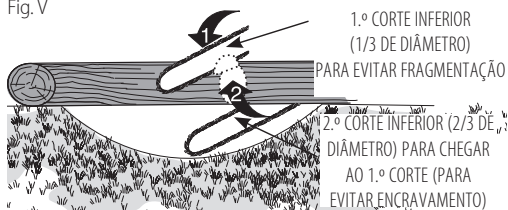

- Se estiver num declive, coloque-se na parte ascendente do tronco. Quando fizer "cortes completos", para manter o controlo total, reduza a pressão de corte perto da extremidade do corte sem aliviar a pressão nas pegas da motosserra. Não deixe que a corrente entre em contacto com o chão. Depois de terminar o corte, aguarde que a corrente da serra pare antes de mover a motosserra. Desligue sempre o motor antes de efectuar outro corte.

CUIDADOS E MANUTENÇÃO

Utilize apenas sabão neutro e um pano húmido para limpar a ferramenta. Não utilize dissolventes para limpar a caixa de plástico da serra. Nunca deixe entrar qualquer líquido dentro da ferramenta. Da mesma forma, nunca mergulhe qualquer peça da ferramenta num líquido.

IMPORTANTE: Para garantir a SEGURANÇA e FIABILIDADE do produto, as reparações, manutenção e ajustes devem ser executados por um centro de assistência autorizado da STANLEY FATMAX, utilizando sempre peças sobresselentes idênticas.

Uma manutenção regular assegura à motosserra uma duração prolongada.

Corrente e lâmina-guia

Após algumas horas de utilização, retire a cobertura da roda dentada, a lâmina-guia e a corrente e limpe-os bem com uma escova de cerdas macias. Certifique-se de que o orifício de lubrificação na lâmina-guia não apresenta resíduos. Quando substituir correntes embotadas por correntes afiadas, é aconselhável rodar a lâmina-guia da parte inferior para a superior.

Afiar a corrente da serra (Fig. 0-Q)

ATENÇÃO: A cadeia é afiada. Utilize sempre luvas de protecção durante utilizar a corrente. A corrente é afiada e pode cortá-lo quando não estiver a ser utilizada.

ATENÇÃO: Corrente afiada em movimento. Para evitar um accionamento acidental, certifique-se de que remove a bateria da ferramenta antes de efectuar as seguintes operações. Se não o fizer, podem ocorrer ferimentos graves.

NOTA: As lâminas ficam imediatamente rombas se tocarem no chão ou num prego durante o corte.

Para obter os melhores resultados desta motosserra, é importante manter os dentes da corrente afiados. Siga estas sugestões úteis para afiar a corrente da serra correctamente:

1. Para obter os melhores resultados, utilize uma lima de 4,5 mm e um porta-limas ou uma guia de lima para afiar

a corrente. Isto garante que obtém sempre os ângulos de afiação correctos.

- Coloque o suporte da lima achatado na placa superior e indicador de profundidade da lâmina.
- Figura O-** Mantenha a linha de ângulo de afiação da placa superior **21** correcta de 30° na guia da lima paralela à sua corrente (lime a 60° a partir da corrente visualizada a partir da parte lateral).
- Afie primeiro as lâminas num dos lados da corrente. Lime cada lâmina de dentro para fora. Em seguida, vire a serra ao contrário e repita os processos (2, 3, 4) das lâminas no outro lado da corrente.

NOTA: Utilize uma lima achatada para limar a parte superior dos raspadores (parte da ligação da corrente à frente da lâmina) para fiquem a cerca de 0,635 mm abaixo das pontas das lâminas, como indicado na **Figura P**.

- Figura Q-** Mantenha iguais todos os comprimentos das lâminas.
- Se houver danos na superfície cromada das placas superiores ou laterais, lime até remover os danos.

ATENÇÃO: Depois de limar, a lâmina fica afiada, por isso tenha cuidado especial atenção durante este processo.

NOTA: Sempre que afiar a corrente, perde parte da capacidade de recuo reduzida, portanto deve ter especial atenção. É recomendável utilizar a corrente apenas quatro vezes.

Acessórios

ATENÇÃO: A utilização de acessórios não recomendados neste manual pode ser perigosa.

A corrente e a lâmina-guia sobresselentes estão disponíveis no seu centro de assistência da STANLEY FATMAX mais próximo. Só devem ser utilizados para correntes e lâminas-guia de recuo reduzido.

Lâminas-guia e correntes disponíveis para o modelo

SFMCCS630:

- Bar: **30 cm** número de peça de serviço N727097
- Corrente: **30 cm** número de peça de serviço N580237

Acessórios opcionais

ATENÇÃO: Uma vez que apenas foram testados com este produto os acessórios disponibilizados pela STANLEY FATMAX, a utilização de outros acessórios com esta ferramenta pode ser perigosa. Para reduzir o risco de ferimentos, só deve utilizar os acessórios recomendados pela STANLEY FATMAX neste equipamento.

Consulte o seu revendedor para obter mais informações sobre os acessórios apropriados.

Manutenção

A ferramenta eléctrica da STANLEY FATMAX foi concebida para funcionar durante um longo período de tempo com uma manutenção mínima. Uma utilização continuamente satisfatória

depende de uma manutenção apropriada da ferramenta e de uma limpeza regular.



ATENÇÃO: Para reduzir o risco de ferimentos graves, desligue a ferramenta e retire a bateria antes de efectuar quaisquer regulações ou de retirar/instalar dispositivos complementares ou acessórios. Um arranque acidental pode causar ferimentos.

O carregador e a bateria não são passíveis de reparação.



Lubrificação

Consulte **Lubrificação da corrente da serra e lâmina-guia**

(Fig. H)



Limpeza



ATENÇÃO: Retire a sujidade e o pó da caixa da unidade com ar comprimido seco sempre que houver acumulação de sujidade nas aberturas de ventilação e à volta das mesmas. Quando efectuar este procedimento, use protecção ocular e uma máscara contra o pó aprovadas.



ATENÇÃO: Nunca utilize dissolventes ou outros químicos abrasivos para limpar as peças não metálicas da ferramenta. Estes produtos químicos poderão enfraquecer os materiais utilizados nestas peças. Utilize um pano humedecido apenas com água e sabão suave. Nunca deixe entrar qualquer líquido dentro da ferramenta. Da mesma forma, nunca mergulhe qualquer peça da ferramenta num líquido.

Proteger o meio ambiente



Faça uma recolha de lixo selectiva. Os produtos e baterias assinalados com este símbolo não devem ser eliminados em conjunto com resíduos domésticos normais.

Os produtos e as baterias contêm materiais que podem ser recuperados ou reciclados, reduzindo assim a necessidade de matérias-primas. Recicle os produtos eléctricos e as baterias de acordo com as disposições locais. Estão disponíveis mais informações em www.2helpU.com.

Bateria recarregável

Esta bateria de duração prolongada deve ser recarregada se não fornecer energia suficiente durante trabalhos que tenham sido efectuados facilmente. Quando a vida útil da bateria terminar, elimine-a com o devido respeito pelo ambiente:

- Quando utilizar a ferramenta, aguarde até a bateria ficar totalmente gasta e depois retire-a.
- As baterias de iões de lítio são recicláveis. Entregue-as ao seu fornecedor ou coloque-as num ecoponto. As baterias recolhidas serão recicladas ou eliminadas correctamente.

Garantia

1 ano de garantia

No geral, todos os produtos da ferramenta eléctrica da STANLEY FATMAX incluem uma garantia de 1 ano. Na eventualidade

pouco provável da sua ferramenta eléctrica apresentar um funcionamento anómalo resultante de materiais ou mão-de-obra defeituosos num período de 1 ano após a data de compra, a STANLEY garante a substituição ou reparação gratuita de todas as peças defeituosas ou, de acordo com o nosso critério, a substituição do artigo sem qualquer custo.

3 anos de garantia

Registe a ferramenta eléctrica STANLEY FATMAX 4 semanas depois de adquirir o produto e habilite-se a uma garantia adicional de 2 anos. Depois de efectuar o registo da ferramenta eléctrica, na eventualidade improvável da ferramenta eléctrica ficar defeituosa devido a materiais defeituosos ou problemas de mão-de-obra, a STANLEY garante a substituição ou reparação gratuita de todas as peças defeituosas ou, de acordo com o nosso critério, substituir o artigo sem qualquer custo.

RESOLUÇÃO DE PROBLEMAS

Problema	Solução
A unidade não é iniciada.	<ul style="list-style-type: none"> • Verifique a instalação da bateria. • Verifique os requisitos para carregar a bateria. • Verifique se o desbloqueio está totalmente pressionado antes de deslocar o gatilho principal.
A unidade desliga-se durante a utilização.	<ul style="list-style-type: none"> • Carregue a bateria. • A unidade está a ser forçada. Reinicie-a e aplique menos pressão.
A bateria não carrega.	<ul style="list-style-type: none"> • Insira a bateria no carregador até o indicador luminoso do carregador se acender. Se a bateria estiver totalmente descarregada, carregue-a durante 8 horas. • Ligue o carregador à tomada. Consulte Notas importantes sobre carregamento para obter mais informações. • Ligue um aparelho para verificar a corrente na tomada. • Verifique se a tomada está ligada a um interruptor de luz que se desliga quando desliga as luzes. • O carregador e o equipamento devem estar a uma temperatura de ar ambiente superior a 4,5 °C ou inferior a 40,5 °C.
Lâmina-guia/corrente sobreaquecida.	<ul style="list-style-type: none"> • Consulte a secção Ajustar a tensão da corrente. • Consulte a secção Lubrificação da corrente.
A corrente está solta.	<ul style="list-style-type: none"> • Consulte a secção Ajustar a tensão da corrente.

Problema	Solução
A qualidade do corte é fraca.	<ul style="list-style-type: none"> • Consulte a secção Ajustar a tensão da corrente. NOTA: O excesso de tensão resulta num desgaste excessivo e na redução da durabilidade da lâmina-guia e da corrente. Lubrifique antes de cada corte. Consulte a secção Substituir a corrente da serra.
A unidade funciona, mas não corta.	<ul style="list-style-type: none"> • A corrente pode ser instalada ao contrário. Consulte as secções para instalar e remover a corrente.
A unidade não tem óleo.	<ul style="list-style-type: none"> • Encha o depósito de óleo. • Limpe a lâmina-guia, a roda dentada e a cobertura da roda dentada. Consulte a secção Cuidados e manutenção.

30 CM 18V MOTORSÅG

SFMCCS630

Gratulerar!

Du har valt ett STANLEY FATMAX verktyg. År av erfarenhet, grundlig produktutveckling och innovation gör STANLEY FATMAX till en av de pålitligaste partnererna för professionella elverktygsanvändare.

Tekniska data

		SFMCCS630
Spänning	V_{DC}	18
Batterityp		Li-jon
Typ		1
Svärdlängd	cm	30
Maximal kedjehastighet (utan belastning)	m/s	7,7
Maximal såglängd	cm	25
Oljekapacitet	ml	230
Vikt (utan batteripaket)	kg	3,86
Buller- och vibrationsvärden (triax vektorsumma) i enlighet med EN60745-2-13:		
L_{PA} (emissionsljudtrycksnivå)	dB(A)	86
L_{WA} (ljudeffektnivå)	dB(A)	98
K (osäkerhet för angiven ljudnivå)	dB(A)	1,6
Vibrationsemissionsvärde a_{H1} =		
	m/s^2	3,9
Osäkerhet K =		
	m/s^2	1,5

Den emissionsnivå för vibration som anges i detta informationsblad har uppmätts i enlighet med ett standardiserat test som anges i EN60745 och den kan användas för att jämföra ett verktyg med ett annat. Den kan användas för att få fram en preliminär uppskattning av exponeringen.



WARNING: Den angivna emissionsnivån för vibration gäller vid verktygets huvudsakliga användning. Om verktyget emellertid används för andra tillämpningar, med andra tillbehör, eller om det är dåligt underhållet kan vibrationen avvika. Detta kan avsevärt öka exponeringsnivån under hela dess arbetstid.

En uppskattning av exponeringsnivån för vibrationer bör dessutom ta med i beräkningen de gånger verktyget är avstängt, eller när det är igång utan att utföra sitt arbete. Detta kan avsevärt minska exponeringsnivån under hela arbetsperioden.

Identifiera ytterligare säkerhetsåtgärder för att skydda operatören från effekterna av vibrationer såsom att: underhålla verktyget och tillbehören, hålla händerna varma, organisera arbetsmönster.

Batteri Kat #	Utspänning	Laddare SFMCB12
SFMCB202	18	X
SFMCB204	18	X
SFMCB206	18	X

”X” indikerar att batteripaketet är kompatibel med den specifika laddaren. Läs bruksanvisningen för mer specifik information.

EG-Försäkran om överensstämmelse

Maskindirektiv



18V motorsåg SFMCCS630

STANLEY FATMAX garanterar att produkterna som beskrivs under **Tekniska data** uppfyller:

2006/42/EG, EN60745-1:2009+A11:2010, EN60745-2-13:2009+A1:2010.

2000/14/EG, bilaga V DEKRA Certification B.V., Meander 1051 / P.O. Box 5185 6825 MJ ARNHEM / 6802 ED

ARNHEM

Nederländerna

Anmälat organ, ID-nr.: 0344

L_{PA} (uppmätt ljudtrycksnivå) 86 dB(A)
osäkerhet (K) = 1,6 dB(A)

L_{WA} (garanterat ljudtryck) 100 dB(A)

De här produkterna överensstämmer även med direktiven 2014/30/EU och 2011/65/EU. För ytterligare kontakta STANLEY FATMAX på följande adress eller se baksidan på bruksanvisningen.

Undertecknad är ansvarig för sammanställning av den tekniska filen och gör denna förklaring på STANLEY FATMAX vägnar.

A. P. Smith

Technical Director

STANLEY FATMAX Europe, Egide Walschaertsstraat14-18,
2800 Mechelen, Belgien

2019-10-11



WARNING: För att minska risken för personskada, läs instruktionsboken.

Definitioner: Säkerhetsriktlinjer

Nedanstående definitioner beskriver allvarighetsnivån för varje signalord. Läs bruksanvisningen och uppmärksamma dessa symboler.

 **FARA:** Indikerar en omedelbart riskfylld situation som, om den inte undviks, **kommer att resultera i dödsfall eller allvarliga skador.**

 **VARNING:** Indikerar en potentiellt riskfylld situation som, om den inte undviks, **skulle kunna resultera i dödsfall eller allvarliga skador.**

 **FÖRSIKTIGHET:** Indikerar en potentiellt riskfylld situation som, om den inte undviks, **kan resultera i mindre eller moderata skador.**

NOTERA: Anger en praxis som inte är relaterat till personskada som, om den inte undviks, **kan** resultera i egendomsskador.

 Anger risk för elektrisk stöt.

 Anger brandrisk.

Säkerhetsvarningar, allmänt elverktyg

 **VARNING:** Läs alla säkerhetsvarningar och instruktioner. Underlåtenhet att följa varningarna och instruktionerna kan resultera i elektrisk stöt, eldsvåda och/eller allvarlig personskada.

SPARA ALLA VARNINGAR OCH INSTRUKTIONER FÖR FRAMTIDA REFERENS

Termen "elverktyg" i varningarna syftar på ditt eldrivna (sladdanslutna) elverktyg eller batteridrivna (sladdlösa) elverktyg.

1) Säkerhet vid arbetsområdet

- Håll arbetsområdet rent och ordentligt upplyst.** Belamrade eller mörka områden inbjuder till olyckor.
- Arbeta inte med elverktyg i explosiv atmosfär, såsom i närheten av brännbara vätskor, gaser eller damm.** Elektriska verktyg ge upphov till gnistor som kan antända dammet eller ångorna.
- Håll barn och åskådare borta medan du arbetar med ett elverktyg.** Distractioner kan göra att du förlorar kontrollen.

2) Elektrisk säkerhet

- Kontakterna till elverktyget måste matcha uttaget. Modifiera aldrig kontakten på något sätt. Använd inte några adapterkontakter med jordanslutna (jordade) elektriska verktyg.** Omodifierade kontakter och matchande uttag minskar risken för elektrisk stöt.
- Undvik kroppskontakt med jordanslutna eller jordade ytor såsom rör, värmeelement, spisar och kylskåp.** Det finns en ökad risk för elektrisk stöt om din kropp är jordansluten eller jordad.
- Utsätt inte elektriska verktyg för regn eller våta förhållanden.** Vatten som kommer in i ett elverktyg ökar risken för elektrisk stöt.
- Misshandla inte sladden. Använd aldrig sladden till att bära, dra eller koppla bort elverktyget från eluttaget. Håll sladden borta från värme, olja, skarpa kanter eller rörliga delar.** Skadade eller tilltrasslade sladdar ökar risken för elektrisk stöt.

- När du arbetar med ett elverktyg utomhus, använd en förlängningsladd som passar för utomhusanvändning.** Användning av en sladd som passar för utomhusanvändning minskar risken för elektrisk stöt.
- Om arbete med ett elverktyg i en fuktig lokal är oundvikligt, använd ett uttag som är skyddat med jordfelsbrytare (RCD).** Användning av en RCD minskar risken för elektrisk stöt.

3) Personlig säkerhet

- Var vaksam, ha koll på vad du gör och använd sunt förnuft när du arbetar med ett elverktyg. Använd inte ett elverktyg när du är trött eller påverkad av droger, alkohol eller medicinering.** Ett ögonblicks ouppmärksamhet när du arbetar med elektriska verktyg kan resultera i allvarlig personskada.
- Använd personlig skyddsutrustning. Använd alltid skyddsglasögon.** Skyddsutrustning såsom dammfilterskydd, halksäkra säkerhetsskor, skyddshjälm eller hörselskydd som används för lämpliga förhållanden minskar personskador.
- Förebygg oavsiktlig start. Se till att strömbrytaren är i frånläge innan du ansluter till strömkällan och/eller batteripaketet, lyfter upp eller bär verktyget.** Att bära elektriska verktyg med ditt finger på strömbrytaren eller att strömsätta elektriska verktyg som har strömbrytaren på är att invitera olyckor.
- Avlägsna eventuell justeringsnyckel eller skiftnyckel innan du sätter på elverktyget.** En skiftnyckel eller en nyckel som sitter kvar på en roterande del av elverktyget kan resultera i personskada.
- Sträck dig inte för långt. Ha ordentligt fotfäste och balans hela tiden.** Detta möjliggör bättre kontroll av elverktyget i oväntade situationer.
- Klä dig på lämpligt sätt. Bär inte lösa kläder eller smycken. Håll hår, beklädnad och handskar borta från delar i rörelse.** Lösa kläder, smycken eller långt hår kan fastna i rörliga delar.
- Om det finns anordningar för anslutning av apparater för dammutsugning och uppsamling, se till att dessa är anslutna och används på ett korrekt sätt.** Användning av dammuppsamling kan minska dammrelaterade faror.

4) Användning och skötsel av elverktyg

- Tvinga inte elverktyget. Använd det korrekta elverktyget för ditt arbete.** Det korrekta elverktyget gör arbetet bättre och säkrare vid den hastighet för vilket det konstruerades.
- Använd inte elverktyget om strömbrytaren inte kan slås på eller stängas av.** Ett elverktyg som inte kan kontrolleras med strömbrytaren är farligt och måste repareras.
- Ta ur kontakten från strömkällan och/eller batteriet från elverktyget innan du gör några justeringar, byter tillbehör eller lagrar elverktygen.** Sådana

förebyggande säkerhetsåtgärder minskar risken att oavsiktligt starta elverktyget.

- d) **Förvara elektriska verktyg som inte används utom räckhåll för barn, och låt inte personer som är obekanta med elverktyget eller med dessa instruktioner använda elverktyget.** Elektriska verktyg är farliga i händerna på utbildade användare.
- e) **Underhåll elektriska verktyg. Kontrollera för feljustering eller om rörliga delar har fastnat, bristning hos delar och andra eventuella förhållanden som kan komma att påverka elverktygets funktion. Om det är skadat, se till att elverktyget blir reparerat före användning.** Många olyckor orsakas av dåligt underhållna elektriska verktyg.
- f) **Håll kapningsverktyg vassa och rena.** Ordentligt underhållna kapningsverktyg med vassa sågkanter är mindre sannolika att fastna och är lättare att kontrollera.
- g) **Använd elverktyget, tillbehören och verktygssatserna, etc. i enlighet med dessa instruktioner, och ta hänsyn till arbetsförhållandena och det arbete som ska utföras.** Användningen av elverktyget för andra verksamheter än de som det är avsett för skulle kunna resultera i en farlig situation.

5) Användning och skötsel av batteridrivet verktyg

- a) **Ladda endast med den laddare som rekommenderas av tillverkaren.** En laddare som passar en batterityp kan medföra brandrisk om den används ihop med ett annat batteri.
- b) **Använd elverktyget endast med batterier som är speciellt avsedda för ändamålet.** Användningen av andra batterier kan leda till personskador eller eldsvåda.
- c) **När batteripaket inte används bör det hållas borta från andra metallföremål som gem, mynt, nycklar, spikar, skruvar och andra små metallföremål som kan skapa kontakt mellan de två polerna.** Kortslutning av batteripolerna kan leda till brännskador eller eldsvåda.
- d) **Under olämpliga förhållanden kan vätska spruta ut från batteriet. Undvik kontakt. Vid oavsiktlig kontakt, spola med vatten. Om vätskan kommer i kontakt med ögonen, sök också läkarhjälp.** Vätska som sprutar ur batteriet kan orsaka sveda och brännskador.

6) Service

- a) **Se till att ditt elverktyg får service av en kvalificerad reparatör, som endast använder identiska ersättningsdelar.** Detta säkerställer att elverktygets säkerhet bibehålles.

Ytterligare säkerhetsanvisningar för motorsåg



WARNING: Extra säkerhetsföreskrifter för motorsågar.

- **Håll alla kroppsdelar borta från kedjan när motorsågen är igång. Se till att kedjan inte vidrör något innan du startar sågen.** Bara ett ögonblicks uppmärksamhet när du använder motorsågar kan leda till att kläder eller delar av kroppen fastnar i motorsågen.
- **Håll alltid motorsågen med din högra hand på det bakre handtaget och din vänstra hand på det främre handtaget.** Håll aldrig motorsågen med händerna i omvänd ordning eftersom risken för personskador då ökar.
- **Håll endast elverktyget i de isolerade greppytorna eftersom det finns risk för att sågkedjan kommer i kontakt med dolda elledningar.** Om en sågkedja får kontakt med strömförande ledningar kan verktygets metalldelar bli strömförande och ge dig en elektrisk stöt.
- **Använd skyddsglasögon och hörselskydd. Ytterligare skyddsutrustning för huvud, händer, ben och fötter rekommenderas.** Lämpliga skyddskläder minskar personskador till följd av flygande träbitar eller oavsiktlig kontakt med sågens kedja.
- **Använd inte sågen uppe i träd.** Användning av en motorsåg uppe i träd kan orsaka personskador.
- **Se alltid till att ha ordentligt fotfäste och stå på ett stadigt, säkert och jämnt underlag när du använder kedjesågen.** Hala eller instabila underlag, t.ex. stegar, kan få dig att tappa balansen eller förlora kontrollen över motorsågen.
- **Var uppmärksam på att en spänd gren som sågas av kan fjädra tillbaka.** När spänningen i träfibrerna släpper kan den fjädrande grenen träffa den som sågar och/eller slå motorsågen ur händerna.
- **Iakttta stor försiktighet vid kapning av buskar och unga träd.** Tunna grenar kan fastna i kedjan och slå tillbaka mot dig eller få dig att tappa balansen.
- **Bär motorsågen i det främre handtaget och se till att den är avstängd och att kedjan inte kommer i kontakt med kroppen. Se alltid till att svärdsskyddet är på under transport eller förvaring.** Om motorsågen hanteras på rätt sätt minskas risken för oavsiktlig kontakt med kedjan när den är i rörelse.
- **Följ anvisningarna för smörjning, kedjespänning och byte av tillbehör.** En felaktigt spänd eller smord kedja kan gå av eller medföra ökad risk för rekyll.
- **Håll handtagen torra, rena och fria från olja och fett.** Feta och oljiga handtag är hala och gör sågen okontrollerbar.
- **Såga endast i trä. Använd inte motorsågen till annat än det den är avsedd för. Använd den inte till att såga plast, murverk eller byggmaterial som inte är av trä.** Användning av motorsågen på annat sätt än det avsedda kan framkalla fara.

Orsaker till och eliminering av rekyll:

Rekyll kan uppstå om svärdets nos eller spets kommer i kontakt med ett föremål, eller om träet sluter sig och nyper kedjan i skåran.

Spetskontakt kan i vissa fall orsaka en plötslig omvänd reaktion så att svärdet slås uppåt och bakåt mot användaren.

Om kedjan nyps längs svärdets översida kan svärdet hastigt slungas bakåt mot användaren.

Båda dessa reaktioner kan få dig att tappa kontrollen över sågen, vilket kan leda till allvarlig personskada. Förlita dig inte enbart på sågens inbyggda säkerhetsanordningar. Du bör vidta flera skyddsåtgärder för att undvika olyckshändelser och skador när du använder sågen.

Rekyl uppstår till följd av felaktig användning och/eller hantering av sågen. Detta kan undvikas genom de skyddsåtgärder som beskrivs nedan:

- **Ha ett fast grepp med tummarna och fingrarna runt motorsågens handtag med båda händerna på sågen och placera kroppen och armen för att kunna stå emot rekylkrafterna.** Kraften i rekyl kan bemästras av användaren om nödvändiga skyddsåtgärder vidtagits. Släpp inte motorsågen.
- **Sträck dig inte för långt och såga aldrig ovanför axelhöjd.** Det minskar risken för oavsiktlig spetskontakt och ger dig bättre kontroll över motorsågen i oväntade situationer.
- **Använd bara sådana utbytessvärd och -kedjor som tillverkaren anger.** Byte till fel svärd eller kedja kan medföra att kedjan går av och/eller att rekyl uppstår.
- **Följ tillverkarens anvisningar för slipning och underhåll av kedjan.** Minskning av riktskårets djup kan medföra ökad rekyl.

Följande försiktighetsåtgärder skall följas för att minimera rekyl:

1. **Greppa sågen med ett stadigt grepp. Håll motorsågen stadigt med båda händerna när motorn är i gång. Se till att du har ett fast grepp med tummarna och fingrarna ordentligt omslutna om handtagen.** Motorsågen kommer att dra bakåt vid sågning med svärdets undre kant och skjuta framåt vid sågning längs med svärdets överkant.
2. **Sträck dig inte för långt.**
3. **Ha ordentligt fotfäste och balans hela tiden.**
4. **Låt inte spetsen på styrsvärdet komma i kontakt med en stock, gren, marken eller andra hinder.**
5. **Såga inte över axelhöjd.**
6. **Användning av enheter som lågrekylkedja och reducerad rekylstyrsvärd som minskar risken associerat med rekyl.**
7. **Använd bara sådana utbytessvärd och -kedjor som tillverkaren anger.**
8. **Låt inte den löpande kedjan komma emot något föremål vid spetsen av svärdet.**
9. **Håll arbetsområdet fritt från hinder, såsom andra träd, grenar, stenar, stängsel, stubbar etc.** Eliminera eller undvik alla hinder som sågen kan träffa när du sågar genom en särskild gren eller stock.
10. **Se till att kedjan är välslipad och korrekt spänd. En lös eller slö kedja kan öka risken för rekyl.** Kontrollera spänningen regelbundet med motorn stoppad och verktyget urkopplat, aldrig medan motorn körs.

11. **Börja och fortsätt såga bara när kedjan går med full fart.** Om kedjan rör sig långsamt, finns det en större risk att rekyl uppstår.

12. **Såga bara en stock i taget.**

13. **Var ytterst försiktig när du fortsätter en tidigare påbörjad sågning.** Aktivera räfflade stötdämparen på trät och låt kedjan få full fart innan du fortsätter att såga.

14. **Försök inte göra instickssäningar eller borrhningssäningar.**

15. **Se upp för korsande grenar eller annat som kan stoppa sågningen och nypa fast eller falla ned på kedjan.**

Säkerhetsfunktioner rekyl



VARNING: Följande funktioner är inkluderade i din såg för att hjälpa till att minska risken för rekyl, emellertid kommer inte sådana funktioner att helt eliminera denna farliga reaktion. Som användare av motorsågen bör du inte endast lita på säkerhetsanordningar. Du måste följa alla säkerhetsåtgärder, instruktioner och underhåll i denna manual för att hjälpa till att undvika rekyl och andra krafter som kan resultera i allvarliga skador.

- Svärd med reducerad rekyl, designad med en liten spetsradie som reducerad storleken på den farliga zonen för rekyl på svärdsspetsen. Ett svärd för reducerade rekyl har visat sig signifikant minska antalet och farligheten med rekyl vid test i enlighet med säkerhetskraven för elektriska motorsågar.
- Lågrekylkedja, designad med en konturdjupmätare och skyddslänk som avleder rekylkrafter och låter trät gradvis färdas in i sågen.
- Använd inte motorsågen när du är uppe i ett träd eller står på en stege eller någon annan instabil yta.
- Håll verktyget i isolerade greppytor under arbete där sågverktyget kan komma i kontakt med dolda strömledningar. Kontakt med en strömförande ledning kommer att göra vissa metalldelar på verktyget strömförande och ge operatören elstötar.
- Arbeta inte utanför din kapacitet eller erfarenhet. Läs noga igenom och förstå fullständigt alla instruktioner i denna manual.
- Innan du startar sågen, se till att sågkedjan inte är i kontakt med något föremål.
- Använd inte sågen med en hand! Operatören, hantlangare eller åskådare kan skadas allvarligt om arbetet sker med bara en hand. En motorsåg är endast avsedd att användas med två händer.
- Se till att handtagen är torra och fria från olja eller fett.
- Låt inte smuts, skräp eller sågspån samlas på motorn eller utanpå luftventilerna.
- Stanna sågen innan den läggs ned.
- Såga inte revor och/eller små grenar under buskar.
- Var extra försiktig vid sågning av små buskar och unga träd eftersom tunna grenar kan fastna i kedjan och slå tillbaka mot dig eller få dig att tappa balansen.



VARNING: Man vet att vissa slags damm som uppstår vid maskinell slipning, sågning, borrhning och andra bearbetningsmetoder innehåller kemikalier

som kan orsaka cancer, fosterskador eller andra reproduktionsproblem. Några exempel på dessa kemikalier är:

- bly från blybaserade färger,
- kristallint kisel i tegel och cement samt andra murverksprodukter, och
- arsenik och krom i kemisk behandlat virke.

Din risk för dessa exponeringar varierar beroende på hur ofta du gör denna typ av arbete. För att minska din exponering för dessa kemikalier: arbeta på ett väl ventilerat område och använd godkänd säkerhetsutrustning, såsom dammskyddsmasker som är specialkonstruerade för att filtrera mikroskopiska partiklar.

- Undvik långvarig kontakt med damm som uppstår vid maskinell slipning, sågning, borrar och andra bearbetningsmetoder. Använd skyddskläder och tvätta exponerade områden med tvål och vatten. Om damm får komma in i munnen, näsan, ögonen eller lägger sig på huden kan det gynna upptagning av skadliga kemikalier.



WARNING: Detta verktyg kan ge upphov till och/eller sprida damm som kan leda till allvarliga och permanenta luftvägsskador eller andra skador.

Motorsåg namn och termer

- Kapning - processen med kapning av fallna träd eller kapning av stockar i längder.
- Motorbroms - en enhet som används för att stoppa sågkedjan när avtryckaren släpps.
- Motorsåg motorhuvud - en motorsåg utan sågkedja och svärd.
- Drivkuggshjul eller kuggshjul - den tandade delen som driver sågkedjan.
- Fällning - processen att såga ned ett träd.
- Fällning baksidessågning - den slutliga sågningen vid trädfällning som görs på motsatt sida av trädet från falsksågningen.
- Fronthandtag - stödhandtaget placerat på eller mot fronten på motorsågen.
- Fronthandtagsskydd - en konstruktionsbarriär mellan fronthandtaget på en motorsåg och svärdet, vanligtvis placerad nära handpositionen på fronthandtaget.
- Svärd - en fast skenstruktur som stöder och styr sågkedjan.
- Svärdsliida - skyddsskåpa som placeras över svärdet för att förhindra kontakt med sågtänderna när sågen inte används.
- Re kyl - Svärdets rörelse bakåt eller uppåt eller båda som uppstår när sågkedjan nära spetsen på ovansidan av svärdet kommer i kontakt med något föremål såsom en stock eller gren eller när trät klämmer ihop sågkedjan under sågningen.
- Re kyl, nypning - den snabba tillbakatryckningen av sågen som kan uppstå när trät stänger in och nyper fast sågkedjan under sågningen längs ovansidan av svärdet.
- Re kyl, roterande - den snabba rörelsen uppåt och bakåt hos sågen som kan uppstå när sågkedjan nära den övre delen av spetsen på svärdet kommer i kontakt med ett föremål, såsom en stock eller en gren under sågningen.
- Kvistning - ta bort grenar från ett fällt träd

- Lågrekylkedja - en kedja som reduceras rekyler enligt prestandakraven. (vid test på ett representativt exempel på motorsågar.)
- Normal sågposition - de förmodade positionerna när kapning och fällsågningar utförs.
- Hakundersågningar - en haksågning i ett träd som riktar in trädets fallriktning.
- Bakre handtag - stödhandtaget placerat på eller mot baksidan av motorsågen.
- Re kylreducerande svärd - ett svärd som har visat sig reducera rekylerna signifikant.
- Utbytessågkedja - en kedja som reduceras rekyler enligt prestandakraven vid test med specifika motorsågar.
- Sågkedja - en loop av en kedja som har sågtänder som sågar trät och som drivs av motorn och stöds av svärdet.
- Räfflad stötdämpare - räfflorna används vid fällning eller kapning för att luta sågen och bibehålla positionen under sågningen.
- Omkopplare - en enhet som, när den används, helt kommer att avsluta eller avbryta en elektrisk krets till motorn på motorsågen.
- Omkopplarlänk - den mekanism som överför rörelsen från en avtryckare till omkopplaren.
- Switch Lockout - ett rörligt stopp som förhindrar oavsiktlig hantering av omkopplaren innan den manuellt aktiveras.

Återstående risker

Trots tillämpning av de relevanta säkerhetsbestämmelserna och användning av säkerhetsapparater kan vissa återstående risker inte undvikas. De är:

- Hörselnedsättning.
- Risk för personskada på grund av flygande partiklar.
- Risk för brännskador på grund av att tillbehör blir heta under arbetet.
- Risk för personskada på grund av långvarig användning.

Elektrisk säkerhet

Den elektriska motorn har konstruerats för endast en spänning. Kontrollera alltid att strömförsörjningen motsvarar spänningen på klassificeringsplattan. Kontrollera också att spänningen på din laddare är den samma som i elnätet.



Din STANLEY FATMAX-laddare är dubbelisolerad i enlighet med EN60335, därför behövs ingen jordkabel.

Om medföljande sladd är skadad måste den bytas mot en särskilt preparerad sladd som finns tillgänglig via STANLEY FATMAX serviceorganisation.

Användning av förlängningssladd

En förlängningssladd skall inte användas såvida det inte är absolut nödvändigt. Använd en godkänd förlängningssladd, som är lämplig för laddarens strömbehov (se **Tekniska data**). Minsta ledarstorlek är 1 mm²; maximal längd är 30 m.

Om du använder en sladdvinda, linda alltid av sladden fullständigt.

SPARA DESSA INSTRUKTIONER

Laddare

STANLEY FATMAX-laddare kräver inga inställningar och är skapade för att vara så enkla som möjligt att hantera.

Viktiga säkerhetsinstruktioner för alla batteriladdare

SPARA DESSA INSTRUKTIONER: Denna manual innehåller viktiga säkerhets- och driftinstruktioner för kompatibla batteriladdare (se **Tekniska data**).

- Innan laddaren används, läs igenom alla instruktioner och varningar om laddaren, batteripaket och produkten för användning av batteripaketet.



WARNING: Risk för stötar. Låt ingen vätska komma in i laddaren. Det kan resultera i elektriska stötar.



WARNING: Vi rekommenderar användning av restströmsenhet med en restströmsmärkning på 30 mA eller mindre.



FÖRSIKTIGHET: Risk för brännskada. För att minska risken för skador, ladda endast STANLEY FATMAX laddningsbara batterier. Andra typer av batterier kan gå sönder och orsaka personskador och skadegörelse.



FÖRSIKTIGHET: Barn bör övervakas för att säkerställa att de inte leker med apparaten.

NOTERA: Under vissa förhållanden när laddaren är inkopplad i eluttaget kan de exponerade laddningskontaktarna inuti laddaren kortslutas av främmande föremål. Främmande föremål som är ledande såsom, men inte begränsat till, stillalull, aluminiumfolie eller ansamling av metapartiklar bör hållas borta från laddningshålrummet. Koppla alltid ifrån laddaren från eluttaget när det inte finns något batteripaket i hålrummet. Koppla ifrån laddaren vid rengöring

- Försök INTE att ladda batteriet med någon annan laddare än de i denna bruksanvisning.** Laddaren och batteriet är speciellt konstruerade att fungera tillsammans.
- Dessa laddare är inte avsedda för någon annan användning än laddning av STANLEY FATMAX laddningsbara batterier.** All annan användning kan resultera i brandrisk, elstötar eller till och med dödliga elstötar.
- Utsätt inte laddaren för regn eller snö.**
- Dra ut genom att hålla i kontakten i stället för i sladden när du kopplar ur laddaren.** Detta kommer att minska risken för skador på den elektriska kontakten och sladden.
- Se till att sladden placeras så att ingen går på den, snubblar på den eller att den på annat sätt riskerar att skadas.**
- Använd inte en förlängningssladd såvida det inte är absolut nödvändigt.** Användning av en olämplig förlängningssladd kan resultera i risk för brand, elektriska stötar eller död av elektrisk ström.
- Placera inga föremål ovanpå laddaren eller placera inte laddaren på ett mjukt underlag eftersom det kan blockera ventilationsöppningarna vilket kan resultera i intern överhettning.** Placera laddaren undan från alla heta källor. Laddaren ventileras genom öppningar i överkant och underkant av höljet.

- Använd inte laddare med skadad sladd eller kontakt – byt ut den omedelbart.**
- Använd inte laddaren om den utsatts för skarpa stötar, tappats eller skadats på annat sätt.** Lämna den hos ett auktoriserat servicecenter.
- Demontera inte laddaren, ta den till ett auktoriserat servicecenter när service eller reparation behövs.** Felaktig montering kan resultera i risker för elektriska stötar, dödsfall via elektricitet eller brand.
- Om strömsladden skadas måste den bytas omedelbart av tillverkaren, dess serviceombud eller liknande kvalificerad person för att förhindra alla faror.
- Koppla bort laddaren från vägguttaget innan du påbörjar rengöringen. Detta kommer att minska risken för elektriska stötar.** Borttagning av batteriet minskar inte risken.
- Anslut ALDRIG två laddare tillsammans.**
- Laddaren är konstruerad för att fungera på vanlig hushållsel på 230V. Försök inte att använda någon annan spänning.** Detta gäller inte för billaddaren.

Ladda ett batteri (bild B)

- Koppla in laddaren i lämpligt uttag innan batteripaketet sätts i.
- Sätt i batteripaketet **14** i laddaren, se till att batteriet är helt isatt i laddaren. Den röda lampan (laddning) börjar blinka upprepade gånger för att indikera att laddningsprocessen har startat.
- Det går att se när laddningen är klar genom att den röda lampan lyser kontinuerligt. Batteripaketet är fulladdat och kan nu användas eller lämnas i laddaren. För att ta bort batteriet ur laddaren, tryck och håll nere batterilåsknappen **15** på batteripaketet.

NOTERA: För att garantera maximal prestanda och livslängd för Litium-jon batteripaketet bör batteripaketet laddas fullt innan första användning.

Laddningshantering

Se nedanstående indikatorer angående batteripaketets laddningsstatus.

Laddningsindikatorer	
	Laddning
	Fulladdat
	Varm/kall fördröjning*

*Den röda lampan fortsätter att blinka, men en gul indikatorlampa kommer att lysa under denna operation. När batteriet har nått lämplig temperatur kommer den gula lampan att slockna och laddaren återupptar laddningsproceduren.

Den/de kompatibla laddar(en/na) kommer inte att ladda ett felaktigt batteri. Laddaren kommer att indikera ett felaktigt batteri genom att vägra att tända eller genom att visa blinkmönster för problembatteri eller laddare.

NOTERA: Detta kan också betyda att det är problem med en laddare.

Om laddaren indikerar ett problem, låt testa laddaren och batteripaketet hos ett auktoriserat servicecenter.

Varm/kall fördröjning

När laddaren upptäcker ett batteri som är för hett eller för kallt, kommer den automatiskt att starta en varm/kall fördröjning och avbryta laddningen tills batteriet har nått en lämplig temperatur. Laddaren växlar sedan automatiskt till paketladdningsläge. Denna funktion garanterar maximal batterilivslängd.

Ett kallt batteri kommer att ladda med en lägre hastighet jämfört med ett varmt batteripaket. Batteripaketet kommer att laddas med en lägre hastighet genom hela laddningscykeln och kommer inte att återgå till maximal laddningshastighet även om batteripaketet blir varmt.

Väggmontering

Dessa laddare är designade att väggmonteras eller stå upprätt på ett bord eller arbetsyta. Vid väggmontering, placera laddaren inom räckhåll för ett elektriskt uttag och borta från hörn och andra hinder som kan påverka luftflödet. Använd baksidan av laddaren som mall för placering av monteringskruvarna på väggen. Montera laddaren säkert med gipskruvar (köps separat) som är minst 25,4 mm långa med ett skruvhuvud med en diameter på 7-9 mm, skruvade i trä till ett optimalt djup som lämnar ungefär 5,5 mm av skruven synlig. Rikta in öppningarna på baksidan av laddaren mot de exponerade skruvarna och för in dem helt i öppningarna.

Rengöringsinstruktioner för laddaren

 **WARNING: Risk för stötar. Koppla ifrån laddaren från strömuttaget innan rengöring.** Smuts och fett kan avlägsnas från utsidan av laddaren med en trasa eller med en mjuk, icke-metallisk borste. Använd inte vatten eller rengöringsvätska. Låt aldrig någon vätska komma in i verktyget; sänk aldrig ner någon del av verktyget i en vätska.

Batteripaket

Viktiga säkerhetsinstruktioner för alla batteri

Vid beställning av utbytes-batteripaket, se till att inkludera katalognummer och spänning.

Batteripaketet är inte fulladdat direkt från kartongen. Innan du använder batterier och laddaren, läs säkerhetsanvisningarna nedan. Följ sedan laddningsprocedurerna som beskrivs.

LÄS ALLA INSTRUKTIONER

- **Ladda inte eller använd batteripaketet i explosiv atmosfär, såsom i närheten av brännbara vätskor, gaser eller damm.** Isättning och borttagning av batteriet från laddaren kan antända dammet eller ångorna.
- **Tvinga aldrig in batteripaketet in i laddaren. Modifiera inte batteripaketet på något sätt så att det passar i en icke-kompatibel laddare då batteripaketet kan brista och orsaka allvarliga personskador.**
- Ladda endast batteripaket i avsedd STANLEY FATMAX laddare.
- **UNDVIK att stänka på eller sänka ner utrustningen i vatten eller annan vätska.**

- **Förvara inte eller använd apparaten och batteripaketet på platser där temperaturen kan nå upptill eller överstiga 40 °C (såsom utomhusskjul eller metallbyggnader under sommaren).**
- **Bränn inte batterier, även om det är svårt skadat och helt utslitet.** Batteriet kan explodera i elden. Giftiga ångor och ämnen skapas när batteri med litium-jon bränns.
- **Om batteriets innehåll kommer i kontakt med huden, tvätta omedelbart av det berörda området med vatten och mild tvål.** Om batterivätska kommer in i ögonen, skölj med vatten över öppet öga i 15 minuter eller tills irritationen upphört. Om medicinsk omsorg behövs består batterielektrolyten av en blandning av flytande organiska karbonater och litiumsalter.
- **Innehållet i öppnade battericeller kan ge upphov till andningsirritation.** Sörj för god luftväxling. Om symptomen kvarstår, sök läkarvård.



WARNING: Risk för brännskada. Batterivätska är lättantändlig om den utsätts för gnistor eller öppen eldslåga.



WARNING: Försök aldrig att öppna batteripaketet av någon anledning. Om batteripaketets hölja spricker eller är skadat sätt inte in det i laddaren. Krossa inte, tappa eller skada batteripaketet. Använd inte ett batteripaket som fått en kraftig stöt, tappats, körts över eller skadats på något annat sätt (t.ex. genomborrad av en spik, träffad av en hammare, klivits på). Det kan resultera i elektriska stötar eller dödsfall av elektrisk ström. Skadade batteripaket skall returneras till servicecenter för återvinning.



WARNING: Brandfara. Förvara eller bär inte batteripaketen på så sätt att metallföremål kan komma i kontakt med de oskyddade batteripolerna. Exempelvis placera inte batteripaketet i förkläden, fickor, verktygslådor, produktlådor, lådor etc. där det finns lösa spikar, skruvar, nycklar etc.



FÖRSIKTIGHET: När den inte används, placera verktyget på sidan på en stabil yta där den orsakar att någon snubblar eller faller. Vissa verktyg med stora batteripaket kan stå upprätt på batteripaketet men kan lätt vältras.

Transport



WARNING: Brandfara. Transport av batterier kan leda till eldsvåda om batteripolerna oavsiktligt kommer i kontakt med ledande material. Se vid transport av batterier till att batteripolerna är skyddade och väl isolerade från material som eventuellt kan komma i kontakt med dem och orsaka kortslutning.

NOTERA: Litium-jon batterier skall inte placeras i det incheckade bagaget.

STANLEY FATMAX-batterierna uppfyller alla tillämpliga regler för transport av farligt gods som stipuleras av industrin och rättsliga normer, vilket omfattar FN:s rekommendationer för transport av farligt gods; International Air Transport Associations (IATA) regelverk vid transport av farligt gods, de internationella föreskrifterna om transport av farligt gods till sjöss (IMDG), samt den europeiska överenskommelsen om internationell transport

av farligt gods på väg (ADR). Litiumjon -celler och -batterier har klassificerats enligt testresultaten och de fastställda kriterierna i delavsnitt 38.3 i FN:s testhandbok för transport av farligt gods.

I de flesta fall kommer leverans av STANLEY FATMAX batteripaket att undantas från klassificering som helt reglerad försändelse av klass 9 farligt gods. Generellt skall endast leveranser som innehåller ett litium-jonbatteri med en energimärkning som är större än 100 Wattimmar (Wh) avkrävas att levereras som helt reglerad klass 9. Alla litium-jonbatterier har kapaciteten i watt-timmar angiven på batteripaketet. Vidare, på grund av bestämmelsernas komplexitet rekommenderar inte STANLEY FATMAX flygtransporter av enbart litium-jonbatteri oavsett märkning av Wattimmar. Leveranser av verktyg med batterier (kombiuppsättningar) kan flygtransporteras som undantag om märkningen av Wattimmar för batteripaketet inte är större än 100 Wtım.

Oberoende av om försändelsen klassificeras som undantagen eller helt reglerad, är det avsändaren som har ansvaret för att de aktuella bestämmelserna gällande förpackning, etikettering/märkning och dokumentation uppfylls.

Informationen som ges i detta avsnitt av handboken är given enligt bästa vetande och har ansetts vara korrekt vid tidpunkten som dokumentet skrevs. Trots det ges ingen uttrycklig eller underförstådd garanti. Det är på köparens eget ansvar att de åtgärder som vidtas uppfyller gällande bestämmelser.

Förvaringsrekommendationer

1. Den är bäst om förvaringsplatsen är sval och torr och borta från direkt solljus och kraftig värme eller kyla. För optimal batterifunktionalitet och livslängd, förvara batteripaket i rumstemperatur när de inte används.
2. För långvarig förvaring rekommenderas att förvara ett fulladdat batteripaket på en kall och torr plats utan laddare för optimalt resultat.

NOTERA: Batteripaket bör inte förvaras helt urladdade. Batteripaketet behöver laddas innan det används igen.

Etiketter på laddare och batteripaket

Förutom bildiagrammen som används i denna manual kan etiketterna på laddaren och batteripaketet visa följande bildiagram:



Läs bruksanvisningen före användning.



Se **Tekniska data** för laddningstid.



Undersök inte med ledande föremål.



Ladda inte skadade batterier.



Utsätt inte för vatten.



Byt defekta sladdar omgående.



Ladda bara mellan 4 °C och 40 °C.



Endast för användning inomhus.



Kassera batteriet med vederbörlig hänsyn till miljön.



Ladda endast STANLEY FATMAX batteripaket med avsedd STANLEY FATMAX laddare. Laddning av batteripaket med andra än de avsedda STANLEY FATMAX batterierna med en STANLEY FATMAX laddare kan göra att de går sönder eller så kan det leda till farliga situationer.



Bränn inte batteripaketet.

Batterityp

SFMCCS630 arbetar med 18 volt batteripaket.

Dessa batteripaket kan användas: SFMCB202, SFMCB204, SFMCB206. Se **Tekniska data** för mer information.

Förpackningens innehåll

Förpackningen innehåller:

1 Motorsåg

1 Slida

1 Svärd 30 cm

1 Kedja 30 cm

1 Bruksanvisning

1 Li-jon batteripaket

1 Li-jon batteriladdare

- *Kontrollera om verktyget, delar eller tillbehör fått skador som kan tänkas ha uppstått under transporten.*

- *Ta dig tid att grundligt läsa igenom och förstå denna bruksanvisning innan den tas i bruk.*

Märkningar på verktyg

Följande bildikoner visas på verktyget:



Läs bruksanvisningen före användning.



Använd hörselskydd.



Använd skyddsglasögon.



Använd alltid dammskydd



Lämna inte ute i regnet.



Spetskontakt kan göra att svärdet plötsligt rör sig uppåt och bakåt vilket kan orsaka allvarliga skador.



Kontakt med svärdets spets mot något objekt skall undvikas.



Rotationsriktning för sågkedjan.



Använd alltid båda händerna när motorsågen används.



Stäng av verktyget. Ta ut batteriet ur verktyget innan du utför något underhåll på verktyget.



Direktiv 2000/14/EG garanterad ljudeffekt.

Placering av datumkod

Datumkoden, som också inkluderar tillverkningsår finns tryckt i kåpan.

Exempel:

2019 XX XX
Tillverkningsår

Beskrivning (bild A)



WARNING: Modifera aldrig elverket eller någon del av det. Skada eller personskada kan uppstå.

- | | |
|-------------------------------------|---------------------------|
| 1 På/av avtryckare | 9 Kedjespänningsratt |
| 2 Låsspak | 10 Indikator för oljenivå |
| 3 Kedjebroms/
fronthandtagsskydd | 11 Svärd |
| 4 Svärd | 12 Bakre handtag |
| 5 Sågkedja | 13 Framre handtag |
| 6 Kedjekåpa | 14 Batteri |
| 7 Vattenpass | 15 Batterilåsknapp |
| 8 Lås ratt för kedjustering | 16 Oljelock |

Avsedd användning

Din STANLEY FATMAX SFMCCS630 motorsåg är idealisk för beskärningsarbetet och för att kapa stockar upp till 26 cm i diameter.

ANVÄND INTE under våta förhållanden eller i närheten av lättantändliga vätskor eller gaser.

Denna motorsåg är ett professionellt elverktyg.

LÅT INTE barn komma i kontakt med verktyget. Övervakning krävs när oerfarna användare använder detta verktyg.

- Denna produkt är inte avsedd att användas av personer (inklusive barn) med reducerad fysisk, sensorisk eller mental förmåga eller med begränsad erfarenhet eller kunskap såvida inte de är under uppsikt av en person som är ansvarig för deras säkerhet. Barn skall aldrig lämnas ensamma med denna produkt.

MONTERING OCH JUSTERING



WARNING: För att minska risken för allvarlig personskada, stäng av verktyget och koppla bort batteripaketet innan du gör några justeringar eller tar bort/installerar tillsatser eller tillbehör. En oavsiktlig start kan orsaka skador.



WARNING: Använd endast STANLEY FATMAX batteripaket och laddare.

Montering och borttagning av batteripaketet från verktyget (bild B)

NOTERA: Se till att batteripaketet **14** är fulladdat.

Installation av batteripaketet i verktyget

- Rikta in batteripaketet **14** mot skenorna inuti verktyget (bild B).
- Glid den in i verktyget tills batteripaketet sitter fast, se till att du hör att den snäpper på plats.

Borttagning av batteripaketet från verktyget

- Tryck på låsknappen **15** och dra med en fast rörelse batteripaketet bort från verktygshandtaget (bild B).
- Sätt i batteriet i laddaren såsom beskrivs i laddningsavsnittet i denna manual.

Laddningsmätare batteripaket (bild B)

Vissa STANLEY FATMAX batteripaket inkluderar en bränslemätare vilket består av tre gröna LED-lampor som indikerar laddningsnivån som finns kvar i batteripaketet.

För att slå till laddningsmätaren tryck in och håll kvar laddningsmätarknappen **17**. En kombination av de tre LED-lamporna kommer att lysa för att ange kvarvarande laddningsnivå. När laddningen i batteriet är under den användbara gränsen kommer inte laddningsmätaren att lysa och batteriet behöver laddas.

NOTERA: Laddningsmätaren är endast en indikering på laddning som finns kvar i batteripaketet. Den indikerar inte verktygets funktionalitet och kan variera baserat på produktkomponenter, temperatur och slutanvändarens användning.

MONTERING

Installera svärdet och sågkedjan

(bild A, C–E)



FÖRSIKTIGHET: Vass kedja. Använd alltid skyddshandskar när sågkedjan hanteras. Kedjan är vass och du kan skära dig även när den inte är i rörelse.



WARNING: Vass kedja i rörelse. För att förhindra oavsiktlig start, se till att batteriet är borttaget från verktyget innan någon av följande handlingar utförs. Om inte ovanstående rekommendationer följs kan det leda till allvarliga personsador.

Om sågkedjan **5** och svärdet **4** är förpackade separat i kartongen. Måste kedjan måste fästas på svärdet och båda måste fästas på verktygets stomme.

1. Placera sågen på en plan och fast yta.
2. Flippa upp låsspaken och vrid inställningslåsratten **8** moturs såsom visas i bild C för att ta bort kedjekåpan **6**.
3. Använd skyddshandskar, ta tag i sågkedjan **5** och linda den runt svärdet **4**, se till att tänderna är riktade i rätt riktning (se bild D)
4. Se till att kedjan är korrekt insatt i öppningen runt hela svärdet.
5. Placera sågkedjan runt kedjekransen **18**. Rikta in kedjespänningspinnen **20** och bulten **19** mot öppningen i svärdet på basen på verktyget såsom visas i bild E.
6. När den är på plats, håll svärdet stilla och sätt tillbaka kedjekransen lock **6**. Se till att verktygsfria spänningsmontagets behållare på höljet är i linje med bulten **19**, i huvudhöljet. Flippa upp låsspaken och vrid på svärdets inställningslåsspak **8** medurs till den klickar på plats, lossa den sedan ett helt varv så att kedjan kan spännas korrekt.
7. Vrid kedjespänningsratten **9** medurs för att öka spänningen såsom visas i bild E. Se till att sågkedjan **5** sitter tätt mot svärdet **4**. Dra åt svärdinställningens låsraff tills det klickar. Svärdet sitter fast efter att tre ljudliga klick hörs. Ytterligare åtdragning behövs inte.

Justering av kedjespänning (bild A, F)



FÖRSIKTIGHET: *Vass kedja. Använd alltid skyddshandskar när sågkedjan hanteras. Kedjan är vass och du kan skära dig även när den inte är i rörelse.*



WARNING: *Vass kedja i rörelse. För att förhindra oavsiktlig start, se till att batteriet är borttaget från verktyget innan någon av följande handlingar utförs. Om inte ovanstående rekommendationer följs kan det leda till allvarliga personskador.*

1. Kontrollera kedjespänningen **5** med sågen liggande plant på en fast yta. Spänningen är korrekt när kedjan snäpper tillbaka efter dragits 3 mm bort från svärdet **4** med lätt kraft från pekfingeret och tummen såsom visas i bild I. Det skall inte finnas någon "svikt" mellan svärdet och kedjan på undersidan såsom visas i bild F.
2. För att justera sågkedjans spänning, flippa upp låsfliken och vrid svärdets inställningslåsraff **8** moturs ett helt varv. Vrid kedjespänningsratten **9** medurs tills kedjespänningen är korrekt såsom instruerats ovan.
3. Spänn inte kedjan för hårt eftersom det ger ökad förlitning och kommer att minska svärdets och kedjans livslängd.
4. När kedjespänningen är korrekt, dra åt svärdinställningens låsraff.

NOTERA: Svärdets justeringslåsraff har ett spärråtdragningssystem. Kedjekåpan sitter fast efter att tre ljudliga klick hörs. Ytterligare åtdragning behövs inte.

5. När kedjan är ny skall spänningen kontrolleras ofta (efter att batteriet tagits bort) under de första 2 timmarnas användning eftersom en ny kedja tänjer ut sig något.

Byte av sågkedja (bild A, G)



FÖRSIKTIGHET: *Vass kedja. Använd alltid skyddshandskar när sågkedjan hanteras. Kedjan är vass och du kan skära dig även när den inte är i rörelse.*



WARNING: *Vass kedja i rörelse. För att förhindra oavsiktlig start, se till att batteriet är borttaget från verktyget innan någon av följande handlingar utförs. Om inte ovanstående rekommendationer följs kan det leda till allvarliga personskador.*

1. Flippa upp låsfliken och vrid svärdinställningens låsraff **8** moturs för att lossa kedjespänningen.
2. Ta bort kedjekåpan **6** såsom beskrivs i sektionen **Installera svärdet och sågkedjan**.
3. Lyft bort den slitna kedjan **5** från spåret i svärdet **4**.
4. Placera den nya kedjan över svärdet och se till att kedjeskären är riktade åt rätt håll genom att jämföra pilen på kedjan med bilden på kedjekåpan **6** såsom visas i bild G.
5. Följ instruktionerna för **Installera svärdet och sågkedjan**.

Utbyteskedja och svärd finns tillgängliga från ditt närmaste STANLEY FATMAX servicecenter.

- SFMCCS630 kräver utbyteskedja # STZCS230, serviceartikelnummer N580237. Utbytessvärd 30 cm # STZCS1230, serviceartikelnummer N727097.

Smörjning kedja och svärd (bild H)

Automatiskt smörjningssystem

Den här motorsågen har ett automatiskt smörjssystem som håller kedjan och svärdet konstant smorda. Oljenivåindikatorn **10** visar nivån på oljan i motorsågen. Om oljenivån är mindre än kvartsfull, ta bort batteriet från motorsågen och fyll på med korrekt typ av olja. Töm alltid oljetanken när sågningen avslutats.

NOTERA: Använd alltid svärds- och kedjeolja av hög kvalitet för korrekt smörjning av svärd och kedja. Som ett temporärt substitut kan en icke-renande SAE30 avvägd motorolja användas. Användningen av ev vegetabiliskt baserad svärds- och kedjeolja rekommenderas vid beskärning av träd. Mineralolja rekommenderas inte eftersom det kan skada träd. Använd aldrig förbrukad olja eller mycket tjock olja. Dessa kan skada din motorsåg.

Fylla på oljebehållaren

1. Flippa ned låsspaken och skruva loss moturs ett kvarts varv och ta sedan bort oljelocket **16**. Fyll behållaren med den rekommenderade svärds- och kedjeoljan tills oljenivån när överkanten av oljenivåindikatorn **10**.
2. Sätt tillbaka oljelocket och dra åt medurs ett kvarts varv. Flippa upp låsspaken till dess låsposition.
3. Stäng av motorsågen med jämna mellanrum och kontrollera oljenivåindikatorn för att garantera att svärdet och kedjan smörjs ordentligt.

Transportera sågen (bild A, I)

1. Ta alltid bort batteriet från verktyget och täck svärdet **4** med slidan **11** (bild I) när sågen transporteras.
2. Aktivera kedjebromsen genom att skjuta kedjebromsen/främre handtagets skydd **3** framåt.

DRIFT

Bruksanvisning

 **VARNING:** Följ alltid säkerhetsinstruktionerna och tillämpbara bestämmelser.

 **VARNING:** För att minska risken för allvarlig personskada, stäng av verktyget och koppla bort batteripaketet innan du gör några justeringar eller tar bort/installerar tillsatser eller tillbehör. En oavsiktlig start kan orsaka skador.

Korrekt handplacering (bild A, J)

 **VARNING:** För att minska risken för allvarlig personskada använd **ALLTID** korrekt handplacering såsom visas.

 **VARNING:** För att minska risken för allvarlig personskada, håll **ALLTID** verktyget säkert, för att förekomma en plötslig reaktion.

Korrekt handposition kräver ena handen på det främre handtaget **13** och den andra handen på bakre handtaget **12**.

Hantera motorsågen (bild A)

 **VARNING:** Läs och förstå anvisningarna. Underlåtenhet att följa samtliga nedanstående instruktioner kan resultera i eldstöt, brand och / eller allvarliga personskador.

- Skydd mot rekyl vilka kan resultera i allvarliga skador eller dödsfall. Se viktiga säkerhetsinstruktioner **Skydd mot rekyl**, för att undvika risken för rekyl.
- Böj dig inte för långt. Såga inte över brösthöjd. Se till att ha bra fotfäste. Ha fötterna isär. Fördela vikten på båda fötterna.
- Använd ett fast grepp med vänstra handen på det främre handtaget **13** och din högra hand på det bakre handtaget **12** så att du har kroppen till vänster om svärdet.
- Håll inte motorsågen i främre handtagsskyddet/kedjebromsen **3**. Ha armbågen på vänstra armen låst så att det vänstra armen är rak för att stå emot en rekyl.

 **VARNING:** Använd aldrig ett korsat handgrepp (vänster hand på det bakre handtaget och högra handen på främre handtaget).

 **VARNING:** Låt aldrig någon del av kroppen vara i linje med svärdet **4** när motorsågen används.

- Använd aldrig sågen i ett träd, i någon konstig position eller på en stege eller annan instabil yta. Du kan förlora kontrollen av sågen och orsaka allvarliga skador.
- Kör sågen med full hastighet hela tiden som du sågar.
- Låt kedjan utföra sågningen. Använd endast lätt tryck. Tryck inte på motorsågen i slutet av sågningen.

 **VARNING:** När sågen inte används, ha alltid kedjebromsen aktiverad och batteriet borttaget.

Strömbrytare (bild L)

Ha alltid bra fotfäste och greppa motorsågen med båda händerna med tummarna och fingrarna runt respektive handtag.

För att slå på enheten, se till att kedjebromsen inte är aktiverad. Skjut låsspaken **2** såsom visas i bild L och tryck in avtryckaren **1**. När enheten är igång kan du släppa låsspaken. För att fortsätta att ha enheten igång måste du fortsätta att trycka in avtryckaren. För att stänga av enheten, släpp avtryckaren.

NOTERA: Om för mycket kraft används vid sågningen kommer sågen att stängas av. För att starta om sågen måste du släppa strömbrytaren **1** innan sågen kommer att starta om. Påbörja sågningen igen, denna gång med mindre kraft. Låt alltid sågen såga av egen kraft.

 **VARNING:** Försök aldrig att låsa omkopplaren i påslaget läge.

Inställning av kedjebromsen (bild K)

Din motorsåg är utrustad med ett motorsystem med kedjebroms som kommer att stoppa kedjan snabbt i händelse av en rekyl.

1. Ta ut batteriet ur verktyget.
2. För att aktivera kedjebromsen, skjut kedjebromsen/främre handtaget **3** framåt tills det klickar på plats.
3. Dra kedjebromsen/främre handtaget **3** mot främre handtaget **13** in i "inställd" position såsom visas i bild K.
4. Verktyget är nu klart för användning.

NOTERA: I händelse av en rekyl kast kommer din vänstra hand att komma i kontakt med främre skyddet och skjuta det framåt mot arbetsstycket. Detta kommer att stoppa verktyget.

Testa kedjebromsen (bild A)

Testa kedjebromsen före varje användning för att vara säker på att den fungerar korrekt.

1. Lägg sågen på ett plant, stabilt underlag. Se till att sågkedjan **5** går fritt från underlaget.
2. Greppa verktyget med båda händerna och slå på sågen.
3. Vrid vänster hand framåt runt det främre handtaget **13** så att handryggen kommer i kontakt med kedjebromsen/främre handtaget **3** och skuter det mot arbetsstycket. Sågkedjan skall stoppas omedelbart.

NOTERA: Om sågen inte stoppar omedelbart, sluta använda verktyget och lämna det till ditt närmaste STANLEY FATMAX servicecenter.

 **VARNING:** Se till att ställa in kedjebromsen innan sågningen.

Vattenpass (bild A, T)

 **VARNING:** Arbeta inte över huvudhöjd. Rikta in vattenpasset innan en sågning görs.

Idealiskt för horisontell sågning för att garantera en rak, plan sågning för staket, altangolv eller staketplank.

1. Rikta in båda vattenpassbubblorna **7**.

2. Starta inte en sågning innan kedjan går med full fart.
3. Placera undre kanten **20** av kedjan bakom området för den första sågningen.
4. När kapningen har börjat och en skära skapats i materialet, ändra inte vinkeln på kapningen.

NOTERA: Ändring av vinkeln kan göra att svärdets böjs.

Vanliga sågtekniker

(bild A, M, N, R, S, T, U)

Fällning

Processen att såga ned ett träd. Se till att batteriet är fullt laddat innan fällningen så att du kan avsluta den på en enda laddning. Fäll inga träd vid hård blåst.

! VARNING: Fällning kan resultera i skador. Det skall endast utföras av utbildade personer.

- En reträttväg skall planeras och vara nödvändigt rensad innan sågningen startar. Reträttvägen skall sträckas bakåt och diagonalt bakåt mot den förväntade falllinjen. (Bild R)

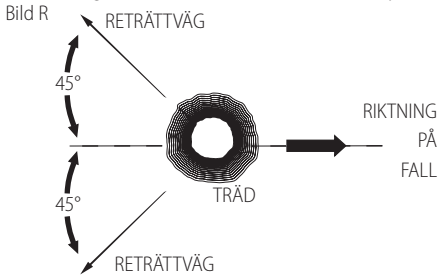

- Innan fällningen starta, betrakta den naturliga lutningen på trädet, placeringen av större grenar och vindriktningen för att avgöra vilken väg trädet kommer att falla. Ha kilar (trä, plast eller aluminium) och en kraftig klubba tillgänglig. Ta bort smuts, stenar, lös bark, spikar, nitar och ledningar från trädet där fällningskapningen ska ske.
- Falsundersågning - Gör falsen 1/3 av diametern på trädet, vertikalt mot fallriktningen. Gör det nedre horisontella falssågningen först. Detta hjälper till att undvika klämning av antingen sågkedjan eller svärdet när den andra falssågningen görs (bild S).
- Fällningsbaksågning - gör fällningsbaksågningen minst 51 mm högre än det horisontella falssågningen. Håll fällningsbaksågningen parallellt med det horisontella falssågningen. Gör bakre fällningsågningen så att tillräckligt med trä finns kvar som ett gångjärn. Trägångjärnet förhindrar att trädet vrider sig och faller i fel riktning. Såga inte igenom gångjärnet (bild S).
- När fällningsågningen närmar sig gångjärnet börjar trädet att falla. Om det finns den minsta risk att trädet inte faller i önskad riktning eller att det gungar tillbaka och binder sågkedjan, sluta såga innan fällningsågningen är färdig och använd kilar för att öppna sågningen och få trädet att falla i önskad fallriktning. När trädet börjar att falla ta bort motorsågen från sågspåret, stoppa motorn, lägg ned motorsågen och använd reträttvägen som planerat. Var

uppmärksam på överhängande kvistar som faller och se upp var du placerar fötterna.

Bild S

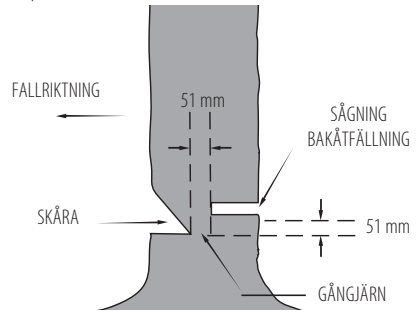

Kvistning

Ta bort grenar från ett fällt träd. Lämna större kvistar på trädets nederdel som stöd för stocken. Avlägsna de små kvistarna i ett skär. Grenar som ligger spända skall sågas från undersidan av grenen mot ovasidan för att undvika bindning av motorsågen såsom visas i bild M. Såga stockar från motsatta sida och håll trädstammen mellan dig och sågen. Gör aldrig kapningar mellan dina ben eller grensla kvisten som ska kapas.

Kapning

! VARNING: Rekommenderas att användare för första gången bör öva sågning på en sågbock.

Kapa ett fällt träd eller stock i längder. Hur du ska kapa beror på vad stocken vilar på. Använd sågbock (bild N) när så är möjligt.

- Starta inte en sågning innan kedjan går med full fart.
- Placera undre kanten **22** av kedjan bakom området för den första sågningen såsom visas i bild T.
- Slå på motorsågen och vrid sedan kedjan och svärdet nedåt genom trät och använd undre kanten som ett gångjärn.
- När motorsågen kommer till 45 graders vinkel, lyft sågen horisontellt igen och upprepa stegen tills du sågat helt igenom.
- När trädet stöds längs hela dess längd, gör en sågning från ovasidan (överkapning) men undvik att såga i jorden då detta kan göra sågen slö snabbt.

Bild T

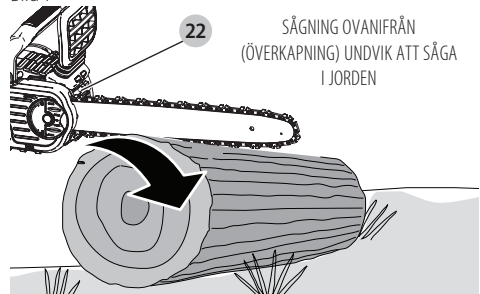

- **Bild U-** Vid stöd vid ena änden, såga först 1/3 av diametern från undersidan (underkapning). Gör sedan den avslutande sågningen med överkapning för att möta den första sågningen.

Bild U

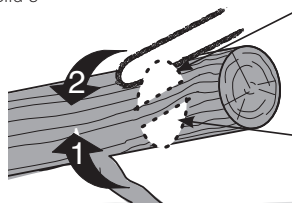

2:a SÅGNINGEN ÖVERKAPNING
(2/3 DIAMETER) FÖR ATT
MÖTA 1:a KAPNINGEN
(FÖR ATT UNDVIKA
FASTKLÄMNING)
1:A SÅGNINGEN
UNDERKAPNING
(1/3 DIAMETER)
UNDVIK FLISNING

- **Bild V** - Om stocken vilar på stöd i bägge ändarna. Sägå förs 1/3 ned från överkanten, överkapning. Gör sedan den avslutande sågningen med underkapning den nedre 2/3 för att möta den första sågningen.

Bild V

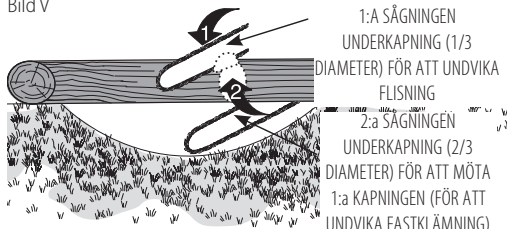

1:A SÅGNINGEN
UNDERKAPNING (1/3
DIAMETER) FÖR ATT UNDVIKA
FLISNING
2:a SÅGNINGEN
UNDERKAPNING (2/3
DIAMETER) FÖR ATT MÖTA
1:a KAPNINGEN (FÖR ATT
UNDVIKA FASTKLÄMNING)

- I en sluttning skall du alltid stå ovanför stocken. Vid "genomsågning", för att bibehålla fullständig kontroll bör sågtrycket minskas när slutet av sågningen utan att greppet minskas på motorsågens handtag. Låt inte kedjan komma i kontakt med marken. Efter att sågningen är klar, vänta på att sågkedjan stannar innan du flyttar motorsågen. Stoppa alltid motorn innan sågen flyttas mellan sågningarna.

VÅRD OCH UNDERHÅLL

Använd bara mild tvål och en fuktig trasa för att rengöra verktyget. Använd inga lösningsmedel för att rengöra plasthöljet på sågen. Låt aldrig någon vätska komma in i verktyget; sänk aldrig ner någon del av verktyget i en vätska.

VIKTIGT! För att garantera SÄKERHETEN och PÅLITLIGHETEN skall reparationer, underhåll och justeringar utföras av ett STANLEY FATMAX auktoriserat servicecenter som alltid använder identiska reservdelar.

Regelbundet underhåll ger verktyget en lång, effektiv livslängd för din motorsåg.

Kedja och svärd

Efter varje användning, ta bort kedjekåpan, svärdet och kedjan och rengör noga med en mjuk borste. Se till att smörjhållet på svärdet är fritt från skräp. Vid byte av en slö kedja mot en vass kedja är det en god praxis att flippa svärdet från undersida och uppåt.

Sågkedjeslipning (bild O–Q)

- **FÖRSIKTIGHET:** Vass kedja. Använd alltid skyddshandskar när sågkedjan hanteras. Kedjan är vass och du kan skära dig även när den inte är i rörelse.

- **! VARNING:** Vass kedja i rörelse. För att förhindra oavsiktlig start, se till att batteriet är borttaget från verktyget innan någon av följande handlingar utförs. Om inte ovanstående rekommendationer följs kan det leda till allvarliga personskador.

NOTERA: Sågtänderna blir genast slöa om de kommer i kontakt med marken eller en spik under sågning.

För att få bästa möjliga prestanda från motorsågen är det viktigt att hålla sågtänderna på kedjan vassa. Följ dessa hjälpfulla tips för korrekt slipning av sågkedjan:

1. För bästa resultat, använd en 4,5 mm fil och en filhållare eller filstyrning för att vassa kedjan. Detta garanterar att du alltid får korrekt slipvinkel.
2. Placera filhållare plant på överplattan och djupmätaren på skäret.
3. **Bild O** - Håll korrekt filvinkellinjé på 30° på överplattan **21** på filstyrningen parallellt med kedjan (fila i 60° från kedjan sett från sidan).
4. Vassa skären på ena sidan först. Fila från insidan på varje skär till utsidan. Vänd sedan på sågen och upprepa processen (2,3,4) för skären på den andra sidan av kedjan.
NOTERA: Använd en platt fil för att fila ovansidan av hyvlingständerna (del av kedjelänken framför skäret) så att de är ungefär 0,635 mm under spetsen på skäret såsom visas i **bild P**.
5. **Bild Q** - Håll alla skärs längder lika.
6. Om det finns skador på kromytan på övre plattorna eller på sidoplattorna, fila så att sådana skador försvinner.

- **! FÖRSIKTIGHET:** Efter filningen kommer skäret att vara vass, var extra försiktig under denna process.

NOTERA: Varje gång som kedjan slipas förlorar den något av den låga rekykvaliteterna och extra försiktighet är nödvändig. Det rekommenderas att en kedja inte skall slipas mer än fyra gånger.

Tillbehör

- **! VARNING:** Användning av tillbehör som inte rekommenderas i denna manual kan vara farligt.

Utbyteskedja och svärd tillgängliga från ditt närmaste STANLEY FATMAX auktoriserade servicecenter. Endast för användning med lågrekylsvärd och kedja.

Tillgängliga svärd och kedjor för **SFMCSS630:**

- Svärd: **30 cm** serviceartikelnummer N727097
- Kedja: **30 cm** serviceartikelnummer N580237

Extra tillbehör

- **! VARNING:** Eftersom andra tillbehör än de som erbjuds av STANLEY FATMAX, inte har testats med denna produkt, kan användningen av sådana tillbehör med detta verktyg vara riskabelt. För att minska risken för personskada bör endast tillbehör som rekommenderas av STANLEY FATMAX användas med denna produkt.

Rådfråga din återförsäljare för ytterligare information angående lämpliga tillbehör.

Underhåll

Ditt elverktyg från STANLEY FATMAX har konstruerats för att arbeta över en lång tidsperiod med minimalt underhåll. Kontinuerlig tillfredsställande drift beror på ordentlig verktygsvård och regelbunden rengöring.



WARNING: För att minska risken för allvarlig personskada, stäng av verktyget och koppla bort batteripaketet innan du gör några justeringar eller tar bort/installerar tillsatser eller tillbehör. En oavsiktlig start kan orsaka skador.

Laddaren och batteripaketet är inte servicebara.



Smörjning

Se *Smörjning av kedja och svärd* (bild H)



Rengöring



WARNING: Blås bort smuts och damm från huvudhöljet med torr luft varje gång du ser smuts samlas i och runt lufthålen. Bär godkända ögonskydd och godkänt dammfilterskydd när du utför denna procedur.



WARNING: Använd aldrig lösningsmedel eller andra skarpa kemikalier för att rengöra de icke-metalliska delarna på verktyget. Dessa kemikalier kan försvaga de material som används i dessa delar. Använd en trasa som bara är fuktad med vatten och mild tvål. Låt aldrig någon vätska komma in i verktyget; sänk aldrig ner någon del av verktyget i en vätska.

Att skydda miljön



Separat insamling. Produkter och batterier som är markerade med denna symbol får inte kastas in de vanliga hushållsoporna.

Produkterna och batterierna innehåller material som kan återvinnas eller återanvändas, vilket sänker behovet av råmaterial. Återvinn elektriska produkter och batterier enligt lokala bestämmelser. Närmare information finns tillgänglig på www.2helpU.com.

Laddningsbart batteripaket

Alla batteripaket med lång livslängd måste laddas när de inte längre kan producera tillräckligt med energi för jobb som enkelt utfördes tidigare. Vid slutet av dess tekniska livslängd skal det lämnas till batteriinsamlingen:

- Ladda ur batteripaketet fullständigt och ta sedan ut det ur produkten.
- Li-jon celler är återvinningsbara. Lämna dem hos din återförsäljare eller på en återvinningsstation. De insamlade batteripaketerna kommer att återvinnas eller avyttras korrekt.

Garanti

1 års garanti

Alla STANLEY FATMAX elverktysprodukter inkluderar en ettårig garanti som standard. Om din produkt fallerar på grund av bristfälligt material eller tillverkning inom ett år efter inköpsdatum, garanterar STANLEY att vi kostnadsfritt byter ut eller reparerar alla felaktiga delar eller – efter vårt gottfinnande – byta ut enheten utan kostnad.

3 års garanti

Registrera ditt STANLEY FATMAX elverktyg inom fyra veckor efter köpet och kvalificera dig för ytterligare två års garanti. När ditt elverktyg registreras och det blir defekt på grund av tillverknings- eller materialfel garanterar STANLEY att byta ut eller reparera delarna utan kostnad, eller – efter eget gottfinnande – byta ut enheten utan kostnad.

FELSÖKNING

Problem	Lösning
Enheten startar inte.	<ul style="list-style-type: none"> Kontrollera batteriinstallationen. Kontrollera batteriets laddningskrav. Kontrollera att låsknappen är helt intryckt innan huvudavtryckaren kläms in.
Enheten stängs av under användning.	<ul style="list-style-type: none"> Ladda batteriet. Enheten tvingas. Start om och använd mindre tryck.
Batteriet laddas inte.	<ul style="list-style-type: none"> Sätt i batteriet i laddaren tills den röda lampan lyser. Ladda upp till 8 timmar om batteriet är helt tomt. Anslut laddaren till ett fungerande eluttag. Se Viktiga anmärkningar gällande laddning för ytterligare detaljer. Kontrollera eluttaget genom att ansluta en annan apparat. Kontrollera om uttaget är anslutet till en strömbrytare som stänger av strömmen när du släcker ljuset. Flytta laddaren och apparaten till en plats där temperaturen i den omgivande luften är över 4,5 °C eller under 40,5 °C.
Svärd/kedja överhettad.	<ul style="list-style-type: none"> Se sektionen Justera kedjespänningen. Se sektionen Kedjesmörjning.
Kedjan lös.	<ul style="list-style-type: none"> Se sektionen Justera kedjespänningen.

Problem	Lösning
Dålig sågkvalitet.	<ul style="list-style-type: none">• Se sektionen Justera kedjespänningen. NOTERA: Överdriven spänning leder till onödigt slitaget och förkortning av livslängden hos svärdet och kedjan. Smörj innan varje sågning. Se sektionen Byta sågkedjan.
Enheten körs med sågar inte.	<ul style="list-style-type: none">• Kedjan kan vara installerad baklänges. Se sektionen för installation och borttagning av kedja.
Enheten smörjer inte.	<ul style="list-style-type: none">• Fyll oljebehållaren.• Rengör svärdet, kedjehjulet och kedjekåpa. Se sektionen Vård och underhåll.

30 CM 18V MOTORSAG

SFMCCS630

Gratulerer!

Du har valgt et STANLEY FATMAX-verktøy. Mange års erfaring, grundig produktutvikling og innovasjon gjør STANLEY FATMAX til en meget pålitelig partner for profesjonelle brukere av elektrisk verktøy.

Tekniske data

		SFMCCS630
Spenning	V _{DC}	18
Batteritype		Li-ion
Type		1
Sverdlengde	cm	30
Maks. kjedehastighet (uten belastning)	m/s	7,7
Maks. skjærelengde	cm	25
Oljekapasitet	ml	230
Vekt (uten batteripakke)	kg	3,86

Støyverdier og vibrasjonsverdier (triaks vektor sum) i henhold til EN60745-2-13:

L _{PA} (avgitt lydtrykknivå)	dB(A)	86
L _{WA} (lydeffektnivå)	dB(A)	98
K (usikkerhet for det angitte støynivå)	dB(A)	1,6
Vibrasjonsutslipp verdi a _h =		
	m/s ²	3,9
Usikkerhet K =		
	m/s ²	1,5

Nivået for støyutslipp angitt i dette informasjonsbladet er blitt målt iht. standardiserte tester angitt i EN60745, og kan brukes til å sammenligne ett verktøy med et annet. Det kan brukes til forberedende vurdering av eksponering.



ADVARSEL: Angitt nivå for vibrasjonsutslipp gjelder for hovedbruksområdene for verktøyet. Dersom verktøyet brukes i andre bruksområder, med annet tilbehør eller er dårlig vedlikeholdt, kan vibrasjonsutslippene avvike. Dette kan øke eksponeringsnivået betydelig for hele arbeidsperioden.

En vurdering av nivået for vibrasjonseksponeringen bør også tas med i beregningen når verktøyet er slått av eller når det går uten faktisk å gjøre en jobb. Dette kan redusere eksponeringsnivået betydelig for hele arbeidsperioden.

Kartlegg ekstra sikkerhetsiltak for beskyttelse av brukeren mot vibrasjonseffekter, så som: vedlikehold av verktøy og tilbehør, holde hendene varme, organisering av arbeidsvanene.

Batteri kat. #	Utgangsspenning	Lader SFMCB12
SFMCB202	18	X
SFMCB204	18	X
SFMCB206	18	X

"X" angir at batteripakken er kompatibel med den spesifikke laderen. Les bruksanvisningen for mer detaljert informasjon.

EF-samsvarserklæring

Maskindirektivet



18V motorsag SFMCCS630

STANLEY FATMAX erklærer at de produktene som er beskrevet under **tekniske data** er i samsvar med: 2006/42/EC, EN60745-1:2009+A11:2010, EN60745-2-13:2009+A1:2010.

2000/14/EC, vedlegg V DEKRA Certification B.V., Meander 1051 / P.O. Box 5185 6825 MJ ARNHEM / 6802 ED

ARNHEM

Nederland

Notified Body ID-nr.: 0344

L_{PA} (målt lydtrykknivå) 86 dB (A)

usikkerhet (K) = 1,6 dB (A)

L_{WA} (garantert lydeffekt) 100 dB (A)

Disse produktene er også i samsvar med direktiv 2014/30/EU og 2011/65/EU. For mer informasjon, vennligst kontakt STANLEY FATMAX på følgende adresser eller se baksiden av håndboken.

Undertegnede er ansvarlig for sammenstillingen av den tekniske filen og fremsetter denne erklæringen på vegne av STANLEY FATMAX.

A. P. Smith

Technical Director

STANLEY FATMAX Europe, Egide Walschaertsstraat14-18,
2800 Mechelen, Belgia

2019-10-11



ADVARSEL: For å redusere skaderisiko, les bruksanvisningen.

Definisjoner: Retningslinjer for sikkerhet

Definisjonene under beskriver alvorlighetsgraden for hvert signalord. Vennligst les bruksanvisningen og legg merke til disse symbolene.



FARE: Indikerer en overhengende farlig situasjon som vil føre til **død eller alvorlige personskader hvis den ikke avverges.**



ADVARSEL: Indikerer en potensielt farlig situasjon som kan føre til **død eller alvorlige personskader hvis den ikke avverges.**



FORSIKTIG: Indikerer en potensielt farlig situasjon som kan føre til **små eller moderate personskader hvis den ikke avverges.**

MERK: Angir en arbeidsmåte som **ikke er relatert til personskader**, men som **kan føre til materielle skader hvis den ikke unngås.**



Betegner fare for elektrisk støt.



Betegner fare for brann.

Generelle sikkerhetsadvarsler for elektriske verktøy



ADVARSEL: Les alle sikkerhetsadvarsler og alle instruksjoner. Manglende overholdelse av advarslene og instruksjonene kan resultere i elektrisk støt, brann og/eller alvorlig personskade.

LAGRE ALLE ADVARSLER OG INSTRUKSER FOR FREMTIDIG BRUK

Uttrykket "elektrisk verktøy" i advarslene henviser til ditt strøm-drevne (med ledning) elektriske verktøy eller ditt batteridrevne (uten ledning) elektriske verktøy.

1) Sikkerhet på arbeidsområdet

- Hold arbeidsområdet rent og godt opplyst.** Rotete eller mørke områder er en invitasjon til ulykker.
- Ikke bruk verktøy i eksplosive omgivelser, slik som i nærheten av antenner, væsker, gasser eller støv.** Elektriske verktøy skaper gnister som kan antenne støv eller gasser.
- Hold barn og tilskuere borte mens du bruker elektriske verktøy.** Distraksjoner kan føre til at du mister kontrollen.

2) Elektrisk sikkerhet

- Støpselet til elektriske verktøy må passe til stikkkontakten. Aldri modifier støpselet på noen måte. Ikke bruk adaptere med jordede elektriske verktøy.** Umodifiserte støpsler og passende stikkontakter vil redusere risikoen for støt.
- Unngå kroppskontakt med jordete overflater slik som rør, radiatorer, komfyrer og kjøleskap.** Det er økt risiko for elektrisk støt dersom kroppen din er jordet.
- Ikke eksponer elektriske verktøy for regn eller våte forhold.** Dersom det kommer vann inn i et elektrisk verktøy vil det øke risikoen for elektrisk sjokk.
- Ikke bruk ledningen feil. Aldri bruk ledningen til å bære, trekke eller dra ut støpselet til det elektriske verktøyet. Hold ledningen borte fra varme, olje, skarpe kanter eller bevegelige deler.** Skadede eller innviklede ledninger øker risikoen for elektrisk sjokk.
- Når du bruker et elektrisk verktøy utendørs, bruk en skjøteledning som er egnet for utendørs bruk.** Bruk av en skjøteledning beregnet for utendørs bruk reduserer risikoen for elektrisk støt.
- Dersom bruk av et elektrisk verktøy på et fuktig sted er uunngåelig, bruk en strømkilde med jordfeilbryter**

(RCD). Bruk av jordfeilbryter (RCD) reduserer risikoen for elektrisk sjokk.

3) Personlig sikkerhet

- Hold deg våken, hold øye med det du gjør og bruk sunn fornuft når du bruker et elektrisk verktøy. Ikke bruk et elektrisk verktøy dersom du er trøtt eller er påvirket av medikamenter, narkotika eller alkohol.** Ett øyeblikks uoppmerksomhet under bruk av elektriske verktøy kan føre til alvorlig personskade.
- Bruk personlig verneutstyr. Bruk alltid vernebriller.** Verneutstyr slik som støvmaske, sklisliske vernesko, hjelm, eller hørselsvern brukt under passende forhold vil redusere personskader.
- Unngå utilsikket oppstart. Sikre at bryteren er i av-stillingen før du kobler til strømkilden og/eller batteripakken, plukker opp eller bærer verktøyet.** Å bære elektriske verktøy med fingeren på bryteren eller å sette inn støpselet mens elektriske verktøy har bryteren på øker faren for ulykker.
- Fjern eventuelle justeringsnøkler før du slår på det elektriske verktøyet.** En nøkkel som er festet til en roterende del av det elektriske verktøyet kan føre til personskade.
- Ikke strekk deg for langt. Ha godt fotfeste og stå støtt hele tiden.** Dette fører til at du har bedre kontroll over det elektriske verktøyet ved uventede situasjoner.
- Bruk egnet antrekk. Ikke ha på deg løstsittende klær eller smykker. Hold hår, antrekk og hansker borte fra bevegelige deler.** Løstsittende klær, smykker og langt hår kan bli fanget opp av bevegelige deler.
- Hvis apparatet er utstyrt for tilkobling av støvutsugings- og -oppsamlingsinnretning, må du sørge for at disse er koblet til og ordentlig sikret.** Bruk av støvoppsamlere kan redusere støvrelaterte farer.

4) Bruk og vedlikehold av elektriske verktøy

- Ikke bruk kraft på verktøyet. Bruk det elektriske verktøyet som situasjonen krever.** Det riktige elektriske verktøyet vil gjøre jobben bedre og tryggere ved den hastigheten det ble konstruert for.
- Ikke bruk verktøyet hvis bryteren ikke kan slå verktøyet av eller på.** Ethvert elektrisk verktøy som ikke kan kontrolleres med bryteren er farlig og må repareres.
- Koble støpselet fra strømkilden og/eller batteripakken fra det elektriske verktøyet før du foretar noen justeringer, endrer tilbehør eller lagrer elektriske verktøy.** Slike preventive sikkerhetsforanstaltninger reduserer risikoen for å starte det elektriske verktøyet ved et uhell.
- Lagre elektriske verktøy som ikke er i bruk, utilgjengelig for barn og la ikke personer som ikke er kjent med det elektriske verktøyet eller disse instruksjonene bruke det.** Elektriske verktøy er farlige i hendene på utrenede brukere.

- e) **Vedlikehold elektriske verktøy. Kontroller om bevegelige deler er feiljustert eller fastskjært, om deler er ødelagt eller andre forhold som kan påvirke driften av verktøyet. Dersom det er skadet, få verktøyet reparert før neste bruk.** Mange ulykker forårsakes av dårlig vedlikeholdte verktøy.
- f) **Hold skjæreverktøy skarpe og rene.** Godt vedlikeholdte skjæreverktøy med skarpe skjærekanter setter seg mindre sannsynlig fast og er lettere å kontrollere.
- g) **Bruk verktøyet, tilbehøret og bittene, osv., i samsvar med disse instruksjonene og ta i betraktning arbeidsforholdene og det arbeidet som skal utføres.** Bruk av det elektriske verktøyet for oppgaver som er forskjellige fra de som er tiltenkt kan føre til en farlig situasjon.

5) Bruk og stell av batteriverktøy

- a) **Skal kun lades opp ved hjelp av batteriladeren spesifisert av produsenten.** En lader som passer for en type batteripakke kan føre til risiko for brann dersom den brukes på en annen batteripakke.
- b) **Bruk elektroverktøy bare med spesifikt angitte batteripakker.** Bruk av andre batteripakker kan føre til risiko for personskade og brann.
- c) **Når batteripakken ikke er i bruk, hold den unna metallgjenstander som binderser, mynter, nøkler, filer, skruer eller andre små metallgjenstander som kan skape en kobling fra en pol til den andre.** Kortslutning av batteripolene mot hverandre kan føre til brannskader eller brann.
- d) **Ved feilaktig bruk kan det komme væske ut av batteriet, unngå kontakt med den. Dersom du kommer i kontakt med den, skyll av med vann. Dersom du får væsken i øynene, søk legehjelp.** Væske som kommer ut av batteriet kan føre til irritasjon eller brannskader.

6) Service

- a) **Få det elektriske verktøyet ditt vedlikeholdt av en kvalifisert reparatør som kun bruker originale reservedeler.** Dette vil sikre at verktøyet sikkerhet blir ivarettatt.

Ytterligere sikkerhetsadvarsler motorsag

 **ADVARSEL: Ytterligere sikkerhetsadvarsler for motorsager.**

- **Hold alle deler av kroppen unna kjedet mens motorsagen er i bruk. Før du starter motorsagen, må du passe på at sagkjedet ikke er i kontakt med noe.** Et øyeblikks uoppmerksomhet under bruk av motorsagen kan føre til at klesplagg eller kroppsdeler vikles inn i eller på annen måte kommer i utilsiktet kontakt med motorsagen.
- **Hold alltid motorsagen med høyre hånd på bakre håndtak og venstre hånd på fremre håndtak.** Hvis motorsagen holdes på en motsatt måte, øker risikoen for personskade. Hold derfor alltid motorsagen som anbefalt.
- **Hold elektroverktøyet bare i de isolerte gripeflatene, fordi motorsagen kan komme i kontakt med skjulte**

ledninger. Hvis motorsager kommer i kontakt med en strømførende ledning, kan frittliggende metalldeleer på verktøyet bli strømførende, og brukeren kan få elektrisk støt.

- **Bruk vernebriller og hørselvern. Annet personlig verneutstyr for hode, hender, bein og føtter anbefales.** Passende beskyttelsesklær vil redusere omfanget av personskade som forårsakes av materiale som slynges gjennom luften, eller kontakt med sagkjedet ved et uhell.
- **En motorsag må ikke brukes oppe i et tre.** Bruk av motorsag mens brukeren står eller sitter i et tre, kan føre til personskade.
- **Pass på at du alltid har sikkert fotfeste, og bruk kjedesagen bare når du står på et fast, sikkert og plant underlag.** Glatte eller ustabile overflater, for eksempel stiger, kan føre til at man mister balansen og kontrollen over motorsagen.
- **Når du kutter en gren som står i spenn, må du være oppmerksom på at den kan slå mot deg.** Når spenningen i trefibrene utløses kan det spente stykket slå operatøren og/eller slå motorsagen ut av kontroll.
- **Vær svært forsiktig ved kutting av kratt og busker.** Tynt materiale kan bli fanget i sagkjedet og bli slengt mot deg eller rykke deg ut av balanse.
- **Kjedesagen bæres etter fronthåndtaket, og skal være slått av og vendt bort fra kroppen. Ved transport eller oppbevaring av motorsagen skal dekslet for sverdet alltid være påmontert.** Riktig håndtering av motorsagen vil gi redusert sannsynlighet for utilsiktet kontakt med sagkjedet i bevegelse.
- **Følg anvisningene for smøring, kjedestramming og utskifting av tilbehør.** Et kjede som ikke er strammet eller smurt på riktig måte, kan gå i stykker eller øke faren for tilbakeslag.
- **Hold håndtakene tørre, rene og fri for olje og fett.** Håndtak med fett eller olje kan føre til at du mister kontrollen.
- **Kutt bare i tre. Ikke bruk motorsagen til oppgaver den ikke er beregnet for. Ikke bruk motorsagen til å kutte plast, murverk eller byggematerialer som ikke er av tre.** Bruk av motorsagen til andre formål enn det som er angitt, kan føre til farlige situasjoner.

Årsaker til, og hvordan man unngår tilbakeslag:

Tilbakeslag kan forekomme når spissen på sverdet kommer i kontakt med en gjenstand, eller når treverket "lukker seg" og kniper fast sagkjedet.

Når spissen kommer i kontakt med en gjenstand, kan det plutselig oppstå en motsatt reaksjon, som fører til at sverdet slås opp og bakover mot operatøren.

Hvis kjedet knipes fast langs øvre kant av sverdet, kan sverdet bli skjøvet fort bakover mot operatøren.

Begge disse reaksjonene kan føre til at du mister kontrollen over motorsagen, slik at det oppstår alvorlig personskade. Ikke stol blindt på motorsagens innebygde sikkerhetsinnretninger. Som bruker er det ditt ansvar å ta nødvendige forholdsregler for å unngå uhell og skader.

Tilbakeslag er resultatet av feil bruk av verktøyet og/eller feil driftsprosydrer eller betingelser, og kan unngås ved å treffe skikkelige forholdsregler, som angitt nedenfor:

- **Oppretthold et fast grep, med fingre og tomler rundt motorsaghåndtakene, med begge hendene på sagen og posisjonere kroppen og armen slik at du motstår tilbakeslagskrefter.** Tilbakeslagskrefter kan beherskes av operatøren hvis riktige forholdsregler tas. Ikke slipp tak i motorsagen.
- **Ikke strekk deg for langt, og ikke bruk sagen over skulderhøyde.** På denne måten kan du unngå utilsiktet kontakt mellom spissen og gjenstander, og få bedre kontroll over motorsagen i uventede situasjoner.
- **Bruk bare erstatningsskinner og -kjeder som produsenten har angitt.** Bruk av feil erstatningssverd og kjeder kan føre til kjedebrudd og/eller tilbakeslag.
- **Følg produsentens anvisninger for sliping og vedlikehold av sagkjedet.** Lavere dybdemålerhøyde kan føre til mer tilbakeslag.

De følgende forholdsregler skal følges for å redusere tilbakeslag:

1. **Hold sagen med et fast grep. Hold motorsagen fast med begge hender når motoren er i gang. Sørg for at du holder godt fast i sagen, med tomler og fingre rundt håndtakene.** Motorsagen vil drive fremover når du kutter på bunnkanten av sverdet, og dytte tilbake når du kutter langsmed toppkanten av sverdet.
2. **Ikke strekk deg.**
3. **Ha godt fotfeste og stå støtt hele tiden.**
4. **Ikke la nesen på sverdet komme i kontakt med en kubbe, gren, bakken eller andre forhindringer.**
5. **Ikke kutt over skulderlengde.**
6. **Bruk enheter som kjede for redusert tilbakeslag og sverd for redusert tilbakeslag, som reduserer risikoen for tilbakeslag.**
7. **Bruk bare erstatningssverd og kjeder som produsenten har angitt.**
8. **En kjede i bevegelse må ikke komme i kontakt med noen gjenstander ytterst på sverdet.**
9. **Hold arbeidsstedet fritt for hindringer slik som andre trær, grener, steiner, gjerder, stubber osv.** Fjern eller unngå forhindringer som motorsagen kan treffe mens du kutter gjennom en kubbe eller gren.
10. **Hold sagkjedet skarpt og tilstrekkelig stram. En løs eller sløv kjede kan øke sjansen for tilbakeslag. Sjekk strømmingen med regelmessige intervaller med motoren stoppet og verktøyet tatt ut av strømforsyningen.** Motoren skal aldri gå.
11. **Begynn og fortsett med kuttingen først når kjedet beveger seg med full hastighet.** Hvis kjedet beveger seg ved lavere hastigheter, er det større sjanse for tilbakeslag.
12. **Kapp bare en kubbe om gangen.**

13. **Vær svært forsiktig når du fortsetter med en tidligere saging.** Sett ribbene inn mot treet, og la kjedet nå full hastighet før du fortsetter kuttingen.

14. **Ikke prøv å sage innstikk eller hull.**

15. **Se etter bevegelige grener eller andre krefter som kan avbryte en kutting, klemme kjedet eller falle ned på den.**

Tilbakeslag sikkerhetsegenskaper



ADVARSEL: De følgende egenskapene er inkludert på sagen for å redusere faren for tilbakeslag: men slike egenskaper vil ikke helt eliminere denne farlige reaksjonen. Som motorsagbruker skal du ikke kun stole på sikkerhetsenheter. Du må følge alle sikkerhetsanvisningene, instruksjonene og vedlikeholdet i denne bruksanvisningen for å unngå tilbakeslag og andre krefter som kan resultere i alvorlig personskaade.

- Sverd med liten fare for tilbakeslag, utformet med en liten tupp med liten radius som reduserer størrelsen på tilbakeslags-faresonen på sverdtuppen. Et sverd med redusert fare for tilbakeslag har vist seg å vesentlig redusere antallet og alvorligheten av tilbakeslag når den testes i henhold til sikkerhetskrav for elektriske motorsager.
- Kjede med redusert fare for tilbakeslag, med en konturdybdemåler og beskyttelsesledd som avleder tilbakeslagskraften og lar treverket gradvis mates inn i kuttingen.
- Du må ikke bruke motorsagen når du er oppe i et tre, på en stige, stillas eller på noen annen ustabil overflate.
- Hold det elektriske verktøyet kun i isolerte gripeoverflater når du utfører operasjoner hvor kutteutstyret kan komme i kontakt med skjulte ledninger. Kontakt med en strømførende ledning kan føre til at eksponerte metalldele på elektroverktøyet blir strømførende, og kan gi operatøren støt.
- Ikke prøv å utføre arbeid som ligger utenfor din kapasitet eller erfaring. Les nøye gjennom og fullstendig forstå alle instruksjoner i denne bruksanvisningen.
- Før du starter motorsagen, må du passe på at sagkjedet ikke er i kontakt med noe.
- Motorsag skal ikke brukes med en hånd! En-hånds saging kutting kan føre til alvorlig personskaade på brukeren, hjelper eller tilskuere. En motorsag er kun tiltenkt bruk med to hender.
- Hold håndtakene tørre, rene og frie for olje og fett.
- Ikke la skitt, rusk eller sagflis bygge seg opp på motoren eller utenfor ventilene.
- Stopp kjedet før du setter den ned.
- Ikke kutt slyngplanter og/eller små busker.
- Vær ytterst forsiktig når du kutter i kratt og busker, fordi kvister og lignende kan komme inn i kjedet og slenges mot deg eller gjøre at du mister balansen.



ADVARSEL: Noe støv som utvikles ved slipemaskiner, fresing, boring, drilling, saging og andre aktiviteter inneholder kjemikalier som fører til kreft, fosterskaade eller skader på forplantningsorganene. Noen eksempler på slike kjemikalier er:

- bly fra blyholdig maling,

- krystallinsk silika (silisiumdioksid) fra tegl og sement og andre murprodukter og
- arsenikk og krom fra kjemikaliebehandlet treverk.

Hvor utsatt du er for denne typen eksponering vil variere, avhengig av hvor ofte du utfører denne type arbeid. For å redusere eksponeringen for slike kjemikalier bør du jobbe i et godt ventilert område og bruke godkjent verneutstyr, slik som støvmasker som er spesielt designet for å filtrere bort mikroskopiske partikler.

- Unngå for lang tids kontakt med støv fra slipemaskiner, fresing, boring og andre lignende aktiviteter. Bruk vernetøy og vask eksponerte områder med såpe og vann. Støv som blir liggende i munn, nese, øyne eller på huden, kan medføre at farlige kjemikalier absorberes.



ADVARSEL: Bruk av dette verktøyet kan generere og/eller spre støv, som kan forårsake åndedrettskader eller andre personskader.

Motorsagnavn og termer

- **Kubbing** - Prosessen med å krysskutte et felt tre eller grener i lengder.
- **Motorbremse** - En enhet som brukes til å stoppe kjedet når du slipper avtrekkeren.
- **Motorsag krafthode** - En motorsag uten sagkjede og sverd.
- **Drivhjul eller tannhjul** - Tannet hjul som driver sagkjedet.
- **Felling** - Prosessen der du kutter ned et tre.
- **Fellingskutt** - Siste kuttet ved trefelling, på motsatt side av sporkuttet.
- **Fronthåndtak** - Støttehåndtaket som er foran på eller nær fronten på motorsagen.
- **Fremre håndbeskyttelse** - En strukturell barriere mellom fronthåndtaket på motorsagen og sverdet, vanligvis plassert nær håndposisjonen på fronthåndtaket.
- **Sverd** - En stiv skinnekonstruksjon som støtter og rettleider sagkjedet.
- **Sverdslire** - Slire som settes over sverdet for å forhindre tannkontakt når sagen ikke er i bruk.
- **Tilbakeslag** - Tilbake eller oppoverbevegelsen, eller begge på sverdet som oppstår når sagkjedet nær nesen til tuppområdet til sverdet kommer i kontakt med objekter slik som lange grener, eller når trestykket klemmer og klyper fast sagkjedet i kuttet.
- **Tilbakeslag, klemming** - Det hurtige tilbakeslaget til sagen som kan oppstå når treet stopper opp og klemmer det bevegende sagkjedet i kuttet langsmed tuppen på sverdet.
- **Tilbakeslag, roterende** - Den hurtige bevegelsen oppover og bakover av sagen som kan oppstå når det bevegende sagkjedet nær den øvre delen av tuppen på sverdet kommer i kontakt med et objekt, slik som en kubbe eller gren.
- **Grenkutting** - Fjerne grener fra et felt tre
- **Kjede med redusert tilbakeslag** - Et kjede som reduserer tilbakeslagsfaren. (testet på et representativt utvalg motorsager.)
- **Normal kutteposisjon** - Posisjonene du skal stå i ved kubbing og fellingkutt.
- **Underkutt** - Sporet som sages ut i et tre som bestemmer fallretningen til treet.

- **Bakre håndtak** - Støttehåndtaket som er plassert bak eller mot bakre del av sagen.
- **Redusert tilbakeslagsverd** - Et sverd som har vist seg å redusere tilbakeslag vesentlig.
- **Redusert tilbakeslagskjede** - Et kjede som reduserer tilbakeslagsytelseskraftene når det er testet med spesifikke motorsager.
- **Sagkjede** - En kjedesøyfe som har kuttetenner som kutter tre og som drives av motoren og støttes av sverdet.
- **Ribbet demper** - Ribbene brukes ved felling eller kubbekutting for å rotere sagen og beholde posisjonen ved saging.
- **Bryter** - En enhet som vil starte eller stoppe elektrisk strømkrets til motoren til motorsagen.
- **Bryterledd** - Mekanismen som overfører bevegelse fra avtrekkeren til bryteren.
- **Bryterlås** - En bevegelig stopp som forhindrer utilsiktet bruk av bryteren før den aktiveres manuelt.

Restrisikoer

Til tross for at man følger relevante sikkerhetsbestemmelser og bruker sikkerhetsutstyr, er det bestemte farer som ikke kan unngås. Disse er:

- Hørselskader.
- Fare for personskade pga. flygende partikler.
- Fare for brannskader fordi utstyr blir varmt under bruk.
- Fare for personskade ved langvarig bruk.

Elektrisk sikkerhet

Den elektriske motoren er designet for kun en spenning. Kontroller alltid at batteripakkens spenning stemmer med spenningen på typeskiltet. Du må også passe på at spenningen på batteriladeren stemmer overens med strømmettet hos deg.



Din STANLEY FATMAX lader er dobbeltisolert i samsvar med EN60335, det trengs derfor ikke noen jordledning.

Dersom strømkabelen er skadet må den byttes ut med en spesielt produsert strømkabel fra STANLEY FATMAX serviceorganisasjon.

Bruk av skjøteledning

En skjøteledning skal ikke brukes med mindre det er helt nødvendig. Bruk en godkjent skjøteledning egnet for laderens strømførbruk (se **Tekniske data**). Minimum størrelse på lederen er 1 mm², maksimum lengde er 30 m.

Vikle alltid ut kabelen fullstendig når du bruker en kabeltrommel.

TA VARE PÅ DENNE BRUKSANVISNINGEN

Ladere

STANLEY FATMAX ladere trenger ingen justeringer, og er designet til å være så enkle som mulig å bruke.

Viktige sikkerhetsanvisninger for batteriladere

TA VARE PÅ DENNE BRUKSANVISNINGEN: Denne manualen inneholder viktige sikkerhetsanvisninger og bruksanvisninger for kompatible batteriladere (se **Tekniske data**).

- Før du bruker laderen les alle instruksjoner og advarselsmerker på laderen, batteripakken og produktet som bruker batteripakken.
- ⚠ **ADVARSEL:** Fare for støt. Ikke la væske komme inn i laderen. Det kan resultere i elektrisk støt.
- ⚠ **ADVARSEL:** Vi anbefaler bruk av en reststrømenhet med et rest-strømområde på 30mA eller mindre.
- ⚠ **FORSIKTIG:** Fare for brannskader. For å redusere faren for skader, lad kun STANLEY FATMAX oppladbare batterier. Andre type batterier kan sprekke og forårsake personskader og materielle skader.
- ⚠ **FORSIKTIG:** Barn må holdes under oppsyn, sørg for at de ikke leker med apparatet.
- MERK:** Under visse forhold, med laderen innpluggt i strømforsyningen, kan de eksponerte kontaktene i laderen kortsluttes av fremmedlegemer. Fremmedlegemer som kan lede strøm, inkludert, men ikke begrenset til stålull, aluminiumsfolie eller annen ansamling av metalliske partikler, må holdes unna åpningene i laderen. Kople alltid laderen fra strømtilførselen når det ikke er en batteripakke i hulrommet. Kople fra laderen før rengjøring
- **IKKE forsøk å lade batteripakken med andre ladere enn de som er nevnt i denne manualen.** Laderen og batteripakken er spesielt designet for å jobbe sammen.
- **Disse ladere er ikke ment for annen bruk enn lading av STANLEY FATMAX oppladbare batterier.** Annen bruk kan resultere i brannfare og/eller elektrisk støt.
- **Ikke utsett laderen for regn eller snø.**
- **Dra i kontaktene og ikke ledningen når du kople laderen fra strømmen.** Dette reduserer faren for skade på kontakten og ledningen.
- **Påse at ledningen er plassert slik at den ikke trækkes på, snubles i, eller på annen måte utsettes for skade eller påkjenning.**
- **Ikke bruk skjøteledning med mindre det er helt nødvendig.** Bruk av feil skjøteledning kan resultere i brannfare og/eller elektrisk støt.
- **Ikke plasser noe på laderen og ikke plasser laderen på en myk overflate som kan blokkere ventilasjonsslissene og resultere i for høy innvendig temperatur.** Plasser laderen et sted unna varmekilder. Laderen ventileres gjennom slisser i toppen og bunnen av huset.
- **Ikke bruk lader med skadet ledning eller kontakt** —bytt den ut med en gang.
- **Ikke bruk laderen dersom den har fått et slag, er mistet i gulvet eller skadet på annen måte.** Lever den på et autorisert serviceverksted.
- **Ikke ta laderen fra hverandre; lever den på et autorisert serviceverksted når service eller reparasjon trengs.** Å sette den sammen feil kan resultere i elektrisk støt eller brann.
- Dersom ledningen er skadet må den byttes ut med en gang av produsenten, dens serviceagent eller lignende kvalifisert person for å unngå farer.

- **Kople laderen fra strømtilførselen før du begynner med rengjøring. Dette reduserer faren for elektrisk støt.** Fjerning av batteripakken reduserer ikke denne faren.
- **ALDRI forsøk på kople to ladere sammen.**
- **Laderen er designet for å bruke standard 230V elektrisk strøm. Ikke forsøk å bruke den på annen spenning.** Dette gjelder ikke billaderen.





Lade et batteri (Fig. B)

1. Plugg inn laderen i en passende stikkontakt for du setter inn batteripakken.
2. Sett batteripakken **14** i laderen, pass på at batteripakken sitter godt i laderen. Det røde (lade) lyset blinker gjentatt som indikasjon på at ladeprosessen er startet.
3. Fullført lading vises ved at det røde lyset er PÅ konstant. Pakken er da fullt oppladet og kan brukes, eller den kan bli stående i laderen. For å ta batteripakken ut av arbeidspakken, trykk inn og hold låseknappen **15** på batteripakken.

MERK: For å sikre maksimum ytelse og levetid på Li-Ion batteripakker, lad batteripakken helt opp før første gangs bruk.

Bruk av lader

Se indikatorene under for batteripakkens ladetilstand.

Ladeindikatorer	
	Lading 
	Fulladet 
	Ventetid for varm/kald pakke* 

*Det røde lyset vil fortsette å blinke, men et gult indikatorlys vil lyse under denne operasjonen. Når batteripakken har kjølt seg ned, vil det gule lyset bli slått av og laderen vil gjenoppta ladeprosedyren.

Kompatible ladere vil ikke lade en defekt batteripakke. Laderen vil indikere feilaktig batteripakke ved at den ikke lyser, eller ved å indikere blinkemønster for problem pakke eller lader.

MERK: Dette kan også tyde på et problem med laderen.

Dersom laderen indikerer et problem, ta med lader og batteripakke til et servicesenter for testing.

Ventetid for varm/kald pakke

Dersom laderen detekterer et batteri som er for varmt eller for kaldt, vil den automatisk starte en "varm/kald pakke forsinkelse", og venter med å lade til batteriet har passende temperatur. Laderen vil deretter automatisk skifte til lademodus for pakken. Denne funksjonen sikrer maksimal levetid på batteriakken.

En kald batteripakke vil lade med lavere hastighet enn en varm batteripakke. Batteripakken vil lade langsommere gjennom hele ladesyklusen, og vil ikke gå tilbake til maksimal ladehastighet selv om batteripakken blir varm.

Veggmontering

Disse laderne er designet for å monteres på vegg eller stå på et bord eller arbeidsbenk. Dersom den skal monteres på veggen, plasser laderen innen rekkevidde fra en stikkontakt og unna hjørner eller andre hindringer som kan stoppe luftstrømmen.

Bruk baksiden av laderen som mal for å bore hull i veggen for monteringskruene. Monter høyttaleren godt med gipsskruer (må kjøpes separat) minst 25,4 mm lange med hodemåter 7-9 mm som skrues inn i treverk til optimal dybde med omtrent 5,5 mm av skruen som stikker ut. Rett inn sporene på baksiden av laderen med de utstikkende skruene og lås på plass i sporene.

Rengjøringsanvisninger for lader



ADVARSEL: Fare for støt. Koble laderen fra stikkontakten før rengjøring. Smuss og fett kan fjernes fra laderen ved hjelp av en klut eller en myk, metallfri børste. Ikke bruk vann eller vaskemidler. Aldri la noen væske trenge inn i verktøyet; aldri dypp noen del av verktøyet i en væske.

Batteripakker

Viktige sikkerhetsanvisninger for batteripakker

Ved bestilling av nye batteripakker, husk å angi katalognummer og spenning.

Batteripakken er ikke helt oppladet når det er nytt. Før bruk av batteripakken og laderen, les sikkerhetsanvisningene under. Følg de angitte ladeprosedyrene.

LES ALLE ANVISNINGENE

- **Ikke lad eller bruk batteriet i eksplosive omgivelser, slik som i nærheten av antenkelige væsker, gasser eller støv.** Insetting eller uttak av batteriet kan antenne støvet eller gassen.
- **Tving aldri batteripakken inn i laderen. Ikke modifier batteripakken på noen måte for å passe inn i en ikke-kompatibel lader idet batteripakken kan sprekke og forårsake alvorlig personskade.**
- **Lad batteripakkene kun i STANLEY FATMAX ladere.**
- **IKKE sprut på eller senke ned i vann eller andre væsker.**
- **Ikke lagre eller bruk støvsugeren og batteripakken på steder der temperaturen kan nå eller overstige 40 °C (104 °F) (som utendørs skur eller metallbygg om sommeren).**
- **Ska ikke brennes selv om den er alvorlig skadet eller helt utslitt.** Batteriet kan eksplodere i brann. Giftige gasser og materialer dannes dersom Lithium-ion batterier brennes.
- **Dersom batteriets innhold kommer i kontakt med huden, vask området straks med mildt såpevann.** Dersom du får batterivæske i øyet, skyl øyet med vann i 15 minutter eller til irritasjonen gir seg. Dersom det trengs medisinsk hjelp, informer om at batteriets elektrolytt består av en blanding av organiske karbonater og lithiumsalter.
- **Innholdet av et åpnet batteri kan føre til irritasjon av pusteorganene.** Sorg for frisk luft. Dersom symptomene vedvarer, søk legehjelp.



ADVARSEL: Fare for brannskader. Batterivæsken kan være brennbar dersom den utsettes for gnister eller flammer.



ADVARSEL: Forsøk aldri å åpne batteripakken av noen årsak. Ikke sett i laderen dersom batteripakkens ytre er sprukket eller skadet. Ikke knus, slipp i gulvet eller skad batteripakken. Ikke bruk en batteripakke eller lader som

har fått et slag, er mistet i gulvet, påkjørt eller skadet på annen måte (f.eks. gjennomboret av en spiker, slått med hammer, tråkket på). Det kan resultere i elektrisk støt. Skadede batteripakker skal leveres til servicesenteret for gjenvinning.



ADVARSEL: Fare for brann. Ikke lagre eller transporter batteripakken slik at batteripolene kan komme i kontakt med metallobjekter. For eksempel, ikke legg batteriet i forkle, lommer, verktøyskrin, produktesker, skuffer etc. sammen med løse spikere, skruer, nøkler, etc.



FORSIKTIG: Når det ikke er i bruk, plasser verktøyet på siden på en stabil overflate der det ikke skaper fare for snubling eller fall. Noen verktøy med store batteripakker kan stå på batteripakken, men kan lettes slås overende.

Transport



ADVARSEL: Fare for brann. Transport av batterier kan kanskje føre til brann dersom batteripolene utilsiktet kommer i kontakt med elektrisk ledende materialer. Ved transport av batterier, pass på at batteripolene er beskyttet og godt isolerte fra materialer som kan komme i kontakt og føre til kortslutning.

MERK: Lithium-ione batterier skal ikke være med i innsekket bagasje.

STANLEY FATMAX litium-ion batterier samsvarer med alle aktuelle shipping-forskrifter som angitt av bransjen og lovregler, inkludert UN Recommendations on the Transport of Dangerous Goods; International Air Transport Association (IATA) Dangerous Goods Regulations, International Maritime Dangerous Goods (IMDG) Regulations, and European Agreement Concerning The International Carriage of Dangerous Goods by Road (ADR). Litium-ion celler og batterier er testet i henhold til avsnitt 38,3 i "UN Recommendations on the Transport of Dangerous Goods Manual of Tests and Criteria".

I de fleste tilfeller vil transport av en STANLEY FATMAX batteripakke være unntatt fra klassifisering som et fullt regulert Klasse 9 farlig materiale. Vanligvis vil kun transport som inneholder et litium-ionbatteri med en energirate over 100 Watt-timer (Wh) kreve transport som fullt regulert Klasse 9. Alle litium-ion batterier har watt-timer angitt på pakken. På grunn av komplekse reguleringer vil STANLEY FATMAX ikke videre anbefale flybåren transport av litium-ion batteripakker alene uansett watt-timerate. Flybåren transport av verktøy med batterier (kombipakke) kan utføres hvis watt-timeraten ikke overstiger 100 Whr.

Uansett om en transport regnes som unntatt eller fullt regulert, er det senderens ansvar å sjekke de gjeldende reglene for pakking, etiketter/merking og dokumentasjon.

Informasjonen i dette avsnittet av manualen er gitt i god tro og ansett som nøyaktig på tidspunktet dokumentet ble opprettet. Men det gis ingen garantier, hverken eksplisitt eller implisitt. Det er kjøperens ansvar å sikre at aktivitetene samsvarer med de gjeldende retningslinjer.

Lagringsanbefalinger

1. Det beste lagringsstedet er kjølig og tørt, uten direkte sollys og uten sterk kulde eller varme. For optimal ytelse og levetid av batteriet, lagre batteripakken ved romtemperatur når den ikke er i bruk.
2. For lang tids lagring, anbefales det for optimalt resultat å lagre en fullt ladet batteripakke på et kjølig og tørt sted uttatt av laderen.

MERK: Batteripakker bør ikke lagres fullt utladet. Batteripakken må lades opp igjen før bruk.

Etiketter på lader og batteripakke

I tillegg til piktogrammene som er brukt i denne manualen, kan etikettene på laderen og batteripakken vise følgende piktogrammer:



Les bruksanvisningen før bruk.



Se **Tekniske data** for ladetid.



Ikke stikk inn ledende objekter.



Ikke lad skadede batteripakker.



Skal ikke utsettes for vann.



Skift ut defekte ledninger umiddelbart.



Skal kun lades mellom 4 °C og 40 °C.



Kun for innendørs bruk.



Bli kvitt batteripakken på en miljøvennlig måte.



Lade STANLEY FATMAX bateripakker kun med angitte STANLEY FATMAX ladere. Lading av andre batteripakker enn de angitte STANLEY FATMAX-batteriene med en STANLEY FATMAX-lader kan føre til at de sprekker eller til andre farlige situasjoner.



Ikke brenn batteripakken.

Batteritype

SFMCSS630 bruker en 18 volt batteripakke.

Disse batteripakkene kan brukes: SFMCB202, SFMCB204, SFMCB206. Se **Tekniske data** for mer informasjon.

Pakkens innhold

Pakken inneholder:

- 1 Motorsag

- 1 Slire
 - 1 Sverd 30 cm
 - 1 Kjede 30 cm
 - 1 Bruksanvisning
 - 1 Li-ion batteripakke
 - 1 Li-ion batterilader
- *Kontroller for skader på verktøy, deler eller tilbehør som kan ha oppstått under transporten.*
 - *Ta deg tid til å lese grundig og forstå denne bruksanvisningen før bruk.*

Merking på verktøyet

Følgende piktogrammer er vist på verktøyet:



Les bruksanvisningen før bruk.



Bruk hørselvern.



Bruk vernebriller.



Bruk alltid en støvmaske.



Skal ikke utsettes for regn.



Tuppkontakt kan føre til at sverdet plutselig beveger seg oppover, noe som kan føre til alvorlig personskade.



Unngå all kontakt med sverdtuppen.



Rotasjonsretning av motorsagen.



Du skal alltid bruke to hender når du bruker motorsagen.



Skru verktøyet av. Før du utfører vedlikehold på verktøyet, må du fjerne batteriet fra verktøyet.



Direktiv 2000/14/EU garantert lydnivå.

Datakode posisjon

Datokoden, som også inkluderer produksjonsåret, er trykket på huset.

Eksempel:

2019 XX XX

Produksjonsår

Beskrivelse (Fig. A)



ADVARSEL: Modifiser aldri det elektriske verktøyet eller noen del av det. Det kan føre til materielle skader eller personskader.

1 PÅ-/AV bryter

2 Låsespake

3 Kjedbremse / fremre håndbeskyttelse

- | | |
|--------------------------------|----------------------------|
| 4 Sverd | 10 Indikator for oljenivå |
| 5 Sagkjede | 11 Sverdslire |
| 6 Tannhjuldeksel | 12 Håndtak bak |
| 7 Boble-vater | 13 Fronthåndtak |
| 8 Låseknott for sverdjustering | 14 Batteri |
| 9 Kjedestjeringsknott | 15 Festeledd for batteriet |
| | 16 Oljelokk |

Tiltenkt bruk

Den STANLEY FATMAX SFMCCS630 motorsag er perfekt for beskjæring av trær og kapping av treverk opp til 26 cm i diameter.

SKAL IKKE BRUKES under våte forhold eller i nærheten av antennelige væsker eller gasser.

Denne motorsagen er et profesjonelt elektroverktøy.

IKKE la barn komme i kontakt med verktøyet. Tilsyn er nødvendig når uerfarne brukere skal bruke dette verktøyet.

- Dette produktet er ikke ment for bruk av personer (inkludert barn) med reduserte fysiske, sensoriske eller mentale evner, eller mangel på erfaring og kunnskap, med mindre de får tilsyn av en person ansvarlig for deres sikkerhet. Barn skal aldri forlates alene med dette produktet.

MONTERING OG JUSTERING



ADVARSEL: For å redusere faren for alvorlige personskader, slå av verktøy og koble fra batteripakken før du gjør justeringer eller tar av/setter på tilbehør eller ekstrastyr. Utsikket oppstår kan føre til personskader.



ADVARSEL: Bruk kun STANLEY FATMAX batteripakker og ladere.

Sette inn og fjerne batteripakke på verktøyet (Fig. B)

MERK: Sørg for at batteripakken 14 er fullt ladet.

Installer batteripakken i verktøyet

1. Rett inn batteripakken 14 med skinnene inne i verktøyet (figur B).
2. Sett den inn i enheten til batteripakken sitter godt og forsikre deg om at du hører at låsen klikker på plass.

Fjerne batteripakken fra verktøyet

1. Trykk batteriets utløserknapp 15 og trekk batteriet bestemt ut av håndtaket (figur B).
2. Sett batteripakken i laderen som beskrevet i laderavsnittet i denne bruksanvisningen.

Ladeindikator batteripakker (Fig. B)

Noen STANLEY FATMAX batteripakker inkluderer en ladeindikator som består av tre grønne LED som indikerer hvor mye lading som er igjen i batteripakken.

For å aktivere ladeindikatoren, trykk og hold indikatorknappen 17. En kombinasjon av tre grønne LED-lys vil lyse og vise gjenværende lading. Dersom gjenværende lading av batteriet er under brukbar grense, vil ingen lys tennes og batteriet må lades opp.

MERK: Ladeindikatoren er bare en indikasjon av gjenværende lading i batteripakken. Den gir ingen indikasjon på om verktøyet fortsatt kan brukes, og kan variere med produktkomponentene, temperatur og brukerens bruksområde.

MONTERING

Installere sverdet og sagkjedet (Fig. A, C–E)



FORSIKTIG: Skarpt kjede. Bruk alltid vernehansker når du setter på eller tar av sagkjedet. Sagkjedet er skarpt og kan kutte deg selv om det ikke er i bevegelse.



ADVARSEL: Skarpt, bevegelig kjede. For å forhindre utilsikket start, skal du forsikre deg om at batteriet er fjernet fra verktøyet før du utfører de følgende handlingene. Hvis du ikke gjør dette, kan det føre til alvorlig personskade.

Dersom sagkjedet 5 og sverdet 4 er pakket separat i esken. Kjeden må festes til sverdet, og begge må festes til verktøykroppen.

1. Plasser sagen på et flatt, solid underlag.
2. Vipp opp låsespaken og roter låseknotten til sverdet 8 mot klokken som vist på figur C for å fjerne dekslet over tannhullet 6.
3. Ha på vernehansker og grip sagkjedet 5 og legg den rundt sverdet 4, forsikre deg om at tennene peker i riktig retning (se figur D)
4. Forsikre deg om at kjedet er riktig satt i sporet rundt hele sverdet.
5. Plasser sagkjedet rundt tannhullet 18. Rett inn sporet i sverdet med kjedets strammepinne 20 og boltene 19 nederst på verktøyet som vist i figur E.
6. Når den sitter på plass skal du holde sverdet i ro og sette på plass dekslet 6. Pass på at monteringshullet er rettet inn mot monteringsboltene 19 i hovedhuset. Vipp opp låsespaken og roter sverdet justeringslåseknott 8 med klokken til den klikker, løsne så knotten en hel omdreining slik at sagkjedet kan strammes skikkelig.
7. Roter kjedets strammeknott 9 med klokken for å øke strammingen som vist på figur E. Forsikre deg om at sagkjedet 5 klemmer rundt sverdet 4. Stram sverdet låseknott til den klikker. Sverdet er sikret etter du hører tre klikk. Ytterligere stramming er ikke nødvendig.

Justere kjedestramming (Fig. A, F)



FORSIKTIG: Skarpt kjede. Bruk alltid vernehansker når du setter på eller tar av sagkjedet. Sagkjedet er skarpt og kan kutte deg selv om det ikke er i bevegelse.



ADVARSEL: Skarpt, bevegelig kjede. For å forhindre utilsikket start, skal du forsikre deg om at batteriet er fjernet fra verktøyet før du utfører de følgende handlingene. Hvis du ikke gjør dette, kan det føre til alvorlig personskade.

1. Sjekk sagkjedets 5 stramming med sagen på et flatt, fast underlag. Spenningen er korrekt når kjedet spretter tilbake etter å ha blitt dratt 3 mm vekk fra sverdet 4 med lett kraft fra pekefingeren og tommelen som vist på figur I. Det skal ikke være «sig» mellom sverdet og kjedet på undersiden som vist på figur F.

- For å justere kjedestrammingen, skal du vippe opp låseknasten og rotere sverdets justeringslåseknott **8** mot klokken en hel vridning. Roter kjedets strammeknott **9** med klokken til kjedestrammingen er korrekt som instruert over.
- Ikke stram kjedet for mye, da dette vil føre til for stor slitasje, noe som reduserer levetiden for sverdet og kjedet.
- Når kjedestrammingen er korrekt, fest sikkert justeringslåseknotten.

MERK: Sverdets justeringslåseknott har et klikk-låsesystem. Kjedejuldekslet er sikret etter du hører tre klikk. Ytterligere stramming er ikke nødvendig.

- Når kjedet er nytt, må du kontrollere strammingen ofte (etter å ha fjernet batteriet) i løpet av de første 2 timene du bruker den, siden et nytt kjede strekker seg noe.

Skifte sagblad (fig. A, G)



FORSIKTIG: Skarpt kjede. Bruk alltid vernehansker når du setter på eller tar av sagkjedet. Sagkjedet er skarpt og kan kutte deg selv om det ikke er i bevegelse.



ADVARSEL: Skarpt, bevegelig kjede. For å forhindre utilsikket start, skal du forsikre deg om at batteriet er fjernet fra verktøyet før du utfører de følgende handlingene. Hvis du ikke gjør dette, kan det føre til alvorlig personskade.

- For å justere kjedestrammingen, skal du vippe opp låseknasten og rotere sverdets justeringslåseknott **8** mot klokken en hel vridning.
- Fjern kjedejuldekslet **6** som beskrevet i avsnittet **Installere sverdet og sagkjedet**.
- Løft det slitte sagkjedet **5** ut av sporet i sverdet **4**.
- Legg det nye kjedet i sverdets spor. Kontroller at sagkjedetennene vender i riktig retning ved å stille inn pilen på kjedet på grafikken på kjedejuldekslet **6** vist på figur G.
- Følg instruksjonene for **Installere sverdet og sagkjedet**.

Reservekjede og sverd er tilgjengelige på ditt nærmeste STANLEY FATMAX servicesenter.

- SFMCCS630 bruker erstatningskjede # STZCS230, servicedenummer N580237. Erstatning 30 cm sverd #STZCS1230, servicedenummer N727097.

Smøre sagkjede og sverd (Fig. H)

Autooljesystem

Denne motorsagen er utstyrt med et automatisk oljesystem som holder sagkjedet og sverdet kontinuerlig smurt. Oljenivåindikatoren **10** viser nivået av olje i motorsagen. Hvis oljenivået er mindre enn en fjerdedels full, skal du fjerne batteriet fra motorsagen og fylle på med korrekt type olje. Du skal alltid tømme oljetanken når du er ferdig med å kutte.

MERK: Bruk et høykvalitetsolje for sverd og kjede for skikkelig smøring. Som en midlertidig løsning, kan en motorolje SAE30 uten rengjøringsmidler brukes. Bruk av biologisk baserte sverd og kjedeoljer anbefales når du trimmer trær. Mineraloljer anbefales ikke fordi det kan skade trærne. Du skal aldri bruke brukte eller veldig tykke olje. Disse kan skade motorsagen.

Fylle oljetanken

- Vipp ned låsespaken og skru av oljedekselet **16** og vri en fjerdedel mot klokken. Fyll tanken med den anbefalte sverd- og kjedeoljen til oljenivået har nådd toppen til oljenivåindikatoren **10**.
- Sett oljedekselet på plass igjen og fest med klokken en kvart vridning. Vipp opp låsespaken til sin låste posisjon.
- Skru motorsagen av periodevis og sjekk oljenivåindikatoren for å sikre at sverdet og kjedet får oljesmøring.

Transportere sagen (fig. A, I)

- Du skal alltid fjerne batteriet fra verktøyet og dekke sverdet **4** med sliren **11** (figur I) ved transport av sagen.
- Bruk kjedebremsen ved å trykke på kjedebremsen / fremre håndbeskytter **3** fremover.

BRUK

Bruksanvisning



ADVARSEL: Følg alltid sikkerhetsanvisningene og gjeldende regler.



ADVARSEL: For å redusere faren for alvorlige personskader, slå av verktøy og koble fra batteripakken før du gjør justeringer eller tar av/ setter på tilbehør eller ekstrautstyr. Utilsikket oppstart kan føre til personskader.

Korrekt plassering av hendene (Fig. A, J)



ADVARSEL: For å redusere faren for alvorlig personskade skal du **ALLTID** ha hendene i korrekt posisjon, som vist.



ADVARSEL: For å redusere faren for alvorlig personskade, skal man **ALLTID** holde godt fast, for å være forberedt på en plutselig reaksjon.

Riktig stilling for hendene er å ha en hånd på fronthåndtaket **13** og den andre på bakre håndtak **12**.

Bruke motorsagen (Fig. A)



ADVARSEL: Les og forstå alle anvisninger. Manglende overholdelse av instruksjonene listet opp nedenfor kan resultere i elektrisk støt, brann og/eller alvorlig personskade.

- Beskyttelse mot tilbakeslag som kan føre til alvorlig personskade eller død. Se viktige sikkerhetsinstruksjoner **Beskyttelse mot tilbakeslag**, for å unngå risikoen for tilbakeslag.
- Ikke strekk deg for langt. Ikke kutt over brysthøyde. Forsikre deg om at du har godt fotfeste. Hold føttene fra hverandre for stødig stilling. Fordel vekten din på begge føtter.
- Bruk et fast grep med venstre hånd på fremre håndtak **13** og høyre hånd på bakre håndtak **12** slik at kroppen din er til venstre for sverdet.
- Ikke hold motorsagen i fremre håndbeskyttelse/ kjedebremse **3**. Hold albuen til venstre arm låst slik at venstre arm er rett og kan motstå tilbakeslag.

ADVARSEL: Du skal aldri bruke krysshåndet grep (venstre hånd på bakre håndtak og høyre hånd på fremre håndtak).

ADVARSEL: Du skal aldri la noen del av kroppen være på linje med sverdet 4 når du bruker motorsagen.

- Du skal aldri bruke den oppe i et tre, i en kinkig posisjon eller på en stige eller andre ustabile overflater. Du kan miste kontroll over sagen og forårsake alvorlig personskade.
- Ha motorsagen på full hastighet hele tiden du kutter.
- La sagen kutte for deg. Utøv kun lett trykk. Ikke press på motorsagen på slutten av kuttet.

ADVARSEL: Du skal alltid ha på kjedebremsen og batteriene fjernet når sagen ikke er i bruk.

På/av-bryter (Fig. L)

Hold sikkert fotfeste og grip motorsagen med begge hender med tommelen og fingre rundt begge håndtak.

For å skru på enheten, vær sikker på at kjedebremsen ikke er på. Trykk ned låsespaken 2 vist i figur L, og trykk på avtrekkerbryteren 1. Du kan slippe låseknappen når verktøyet er i gang.

For å holde verktøyet i gang må du holde avtrekkeren inntrykket. For å slå av verktøyet, slipp avtrekkeren.

MERK: Hvis du bruker for mye kraft når du kutter, vil sagen slå seg av. For å starte sagen igjen, må du slippe avtrekkeren 1 før sagen vil starte. Begynn kuttet igjen denne gangen med mindre kraft. La sagen kutte i sitt eget tempo.

ADVARSEL: Prøv aldri å låse bryteren i PÅ posisjonen. Stille inn kjedebremsen (Fig. K)

Motorsagen er utstyrt med et bremsesystem for kjedet som vil stoppe kjedet raskt i tilfelle tilbakeslag oppstår.

1. Fjern batteriet fra verktøyet.
2. For å sette igang kjedebremsen, trykk på kjedebremsen / fremre håndbeskyttelse 3 fremover til den klikker på plass.
3. Dra i kjedebremsen / fremre håndbeskyttelse 3 mot fremre håndtak 13 i «satt» posisjon som vist på figur K.
4. Verktøyet er nå klart til bruk.

MERK: I tilfelle av tilbakeslag kommer din venstre hånd i kontakt med frontbeskyttelsen, skyver det forover, mot arbeidsstykket. Dette vil stoppe verktøyet.

Teste kjedebremsen (Fig. A)

Test kjedebremsen før bruk for å være sikker på at den virker skikkelig.

1. Plasser sagen på et flatt, solid underlag. Forsikre deg om at sagkjedet 5 ikke tar i bakken.
2. Hold verktøyet godt med begge hender og slå motorsagen på.
3. Drei venstre hånd forover rundt fronthåndtaket 13 slik at håndbaken kommer i kontakt med kjedebremsen / fremre håndbeskyttelse 3 og skyv den forover, mot arbeidsstykket. Sagbladet skal stoppe umiddelbart.

MERK: Hvis sagen ikke stopper umiddelbart, skal du slutte å bruke verktøyet og ta det med til et STANLEY FATMAX servicesenter.

ADVARSEL: Pass på å sette på kjedebremsen før saging.

Boblewater (Fig. A, T)

ADVARSEL: Skal ikke brukes over skulderhøyde, rett inn boble-vater før du foretar et kutt.

Perfekt for horisontal kapping for å sikre et rett, flatt kutt for gjerder, planker eller gjerdestolper.

1. Rett inn begge boblewaterne 7.
2. Begynn med kuttingen først når sagkjedet beveger seg med full hastighet.
3. Plasser nedre tupp 22 på motorsagen bak området til det første kuttet.
4. Når du har startet et kutt og har laget et spor i materialet, ikke endre vinkelen på kuttet.

MERK: Endring av vinkelen vil føre til at sverdet bøyes.

Vanlige sageteknikker (Fig. A, M, N, R, S, T, U)

Felling

Prosessen der du kutter ned et tre. Forsikre deg om at batteriet er fulladet før du feller et tre, så du kan gjennomføre jobben på en enkelt lading. Ikke fell trær i sterk vind.

ADVARSEL: Felling kan føre til personskader. Det skal kun utføres av en erfaren person.

- En rømningsvei skal planlegges og klargjøres før kuttingen starter. Rømningsveien skal gå diagonalt bakover fra det forventede fallet. (figur R)

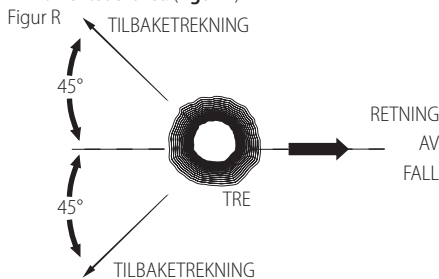

- Før du starter fellingen, skal du vurdere den naturlige leningen til treet, plasseringen til store grener og vindretningen for å vurdere hvilken vei treet vil falle. Ha kiler (tre, plast eller aluminium) og en tung hammer for hånden. Fjern skitt, steiner, løs bark, spikre, stifter og ledninger fra treet du skal felle.
- Underkutt - Ta ut et hakk 1/3 av diameteren på treet, vinkelrett på ønsket fallretning. Foreta nedre horisontale kuttet først. Dette skal forhindre klemming av enten sagkjedet eller sverdet når det kuttet foretas (figur S).
- Fellekutt - Fellekuttet skal sages inn minst 51 mm høyere enn det horisontale sporkuttet. Hold fellekuttet parallellt til det horisontale kuttet. Foreta fellekuttet slik at nok treverk sitter

igjen og virker som en hengsle. "Hengslet" vil forhindre treet i å vri seg og falle i feil retning. Ikke kutt gjennom hengslen (figur S).

- Når fellekuttet kommer nærmere hengslen, skal treet begynne å falle. Hvis det er en sjanse for at treet faller i feil retning eller at det gynger tilbake og kiler fast sagkjedet, skal du stoppe å kutte før fellekuttet er fullstendig, og bruke kiler for å åpne kuttet og la treet falle i ønsket retning. Når treet begynner å falle, skal du fjerne motorsagen fra kuttet, stoppe motoren og sette motorsagen ned, og så bruke rømningsveien som planlagt. Vær oppmerksom på fallende grener og pass på fotfestet ditt.

Figur S

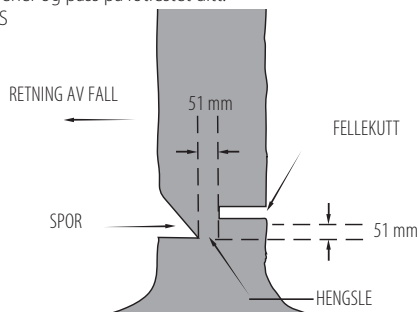

Grenfelling

Fjerne grener fra et felt tre. Når grener kuttes, skal store grener nederst stå igjen for å støtte stammen opp fra bakken. Fjern de små grenene i ett kutt. Grener under spenning skal kuttes fra bunnen av grenen mot toppen for å unngå fastkjøring av sagen som vist på figur M. Trim grener fra motsatt side, hold trestammen mellom deg og sagen. Sag aldri med sagen mellom bena, eller stå overskrevet over grenen som skal sages.

Kubbing

⚠ ADVARSEL: Det anbefales at førstegangsbrukere øver seg på en sagkrakk først.

Kutte et felt tre eller kubbe i lengder. Hvordan du skal kutte, avhenger av hvordan stokken er støttet opp. Bruk en sagkrakk (figur N) når dette er mulig.

- Begynn med kuttingen først når kjedet beveger seg med full hastighet.
- Plasser nedre tupp **22** på motorsagen bak området til det første kuttet som vist på figur T.
- Skru på motorsagen, roter så kjedet og sverdet inn i treet ved å rotere rundt tuppen - som ved et hengsle.
- Når motorsagen når 45 graders vinkel, skal du rette opp motorsagen igjen og gjenta trinnene til du kutter helt gjennom.
- Når treet støttes gjennom hele lengden, kan du kutte fra toppen (overkutt), men du skal unngå å kutte jord, da dette vil gjøre sagen sløv.

Figur T

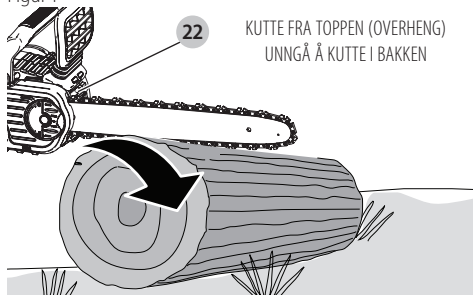

- Figur U-** Når det bare er støttet opp i en ende - kutt først 1/3 av diameteren fra undersiden (underkutt). Avslutt kappingen med et overkutt som møter første kutt.

Figur U

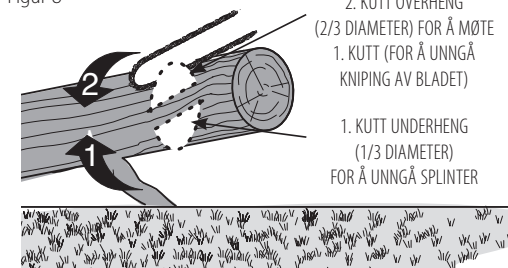

- Figur V** – Når den er støttet i begge ender. Kutt først 1/3 fra toppen og nedover. Avslutt sagingen med et underkutt på nedre 2/3 for å møte første kutt.

Figur V

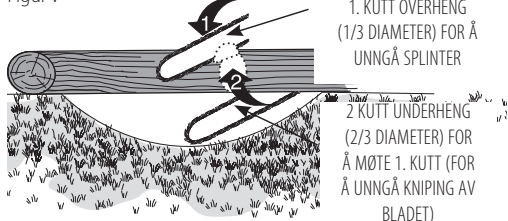

- Når du står i en skråning skal du alltid stå på oversiden av kubben. Når du kutter gjennom skal du, for å ha full kontroll, redusere kuttetrykket nær slutten av kuttet uten å løse grepet på motorsaghåndtakene. Ikke la kjedet komme i kontakt med bakken. Etter å ha gjennomført kuttet, skal du vente til sagkjedet stopper før du beveger motorsagen. Du skal alltid stoppe motoren før du beveger deg fra kutt til kutt.

IVARETAGELSE OG VEDLIKEHOLD

Bare bruk mild såpe og en fuktig klut til å rengjøre verktøyet. Ikke bruk rengjøringsmidler til å rengjøre plasthuset på sagen. Aldri la noen væske trenge inn i verktøyet; aldri dypp noen del av verktøyet i en væske.

VIKTIG: For å sikre produktets SIKKERHET og PÅLITELIGHET skal reparasjoner, vedlikehold og justering utføres av autoriserte STANLEY FATMAX serviceverksteder, og alltid med bruk av identiske reservedeler.

Regelmessig vedlikehold sikrer lang levetid for motorsagen.

Kjede og sverd

Etter noen timers bruk skal du fjerne kjedehjuldekslet, sverdet og kjedet og rengjøre grundig med en myk børste. Forsikre deg om at oljehullet på sverdet er fri for rusk. Når du skifter sløve kjeder med skarpe kjeder er det fornuftig å vippe kjedesverdet fra bunn til topp.

Sagkjedesliping (fig. 0–Q)



FORSIKTIG: Skarpt kjede. Bruk alltid vernehansker når du setter på eller tar av sagkjedet. Sagkjedet er skarpt og kan kutte deg selv om det ikke er i bevegelse.



ADVARSEL: Skarpt, bevegelig kjede. For å forhindre utilsikket start, skal du forsikre deg om at batteriet er fjernet fra verktøyet før du utfører de følgende handlingene. Hvis du ikke gjør dette, kan det føre til alvorlig personskade.

MERK: Sagtennene på kjedet vil bli sløve med én gang dersom de berører bakken eller en spiker under bruk.

Hvis du vil ha best mulig ytelse fra verktøyet, er det viktig å holde kjedetennene skarpe. Følg disse tipsene for skikkelig sagkjedesliping:

1. For best mulig resultat skal du bruke en 4,5 mm fil og filholder eller filstyring for å slippe kjedet. Dette vil forsikre deg korrekt slipevinkel.
2. Plasser filholderen flatt på topplaten og dybdemåleren til kutteren.
3. **Figur 0** – Hold den korrekte topplaten **21** filvinkellinjen på 30° på filstyringen parallelt med kjedet (fil ved 60° fra kjedet sett fra siden).
4. Slip eggene på en side av kjedet først. Fil fra innsiden av hver egg til utsiden. Snu sagen rundt og repeter prosessene (2,3,4) for eggene på den andre siden av kjedet.

MERK: Bruk en flat fil for å file toppen av tennene (delen av leddet foran eggen) slik at de ligger omtrent 0,635 mm under tuppen av eggen som vist i **figur P**.

5. **Figur Q**– Hold alle kutterlengdene like.
6. Hvis skade har oppstått på kromoverflaten på topplatene eller sideplatene skal du file til disse skadene er fjernet.



FORSIKTIG: Etter filing vil kutteren være skarp. Vær ekstra forsiktig under denne prosessen.

MERK: Hver gang en kjede slipes, mister den noe av den lave tilbakeslagskvalitetene og du må være forsiktig. Det anbefales at kjedet ikke slipes mer enn fire ganger.

Tilbehør



ADVARSEL: Bruk av tilbehør kan være farlig og anbefales ikke i denne bruksanvisningen.

Reservekjede og sverd er tilgjengelige på ditt nærmeste STANLEY FATMAX servicesenter. Kun for bruk med lav tilbakeslagsverd og kjede.

Tilgjengelige sverd og kjeder for **SFMC630**:

- Sverd: **30 cm** servicedelenummer N727097
- Kjede: **30 cm** servicedelenummer N580237

Tilleggsutstyr



ADVARSEL: Bruk av annet tilleggsutstyr enn det som tilbys av STANLEY FATMAX, kan være farlig, ettersom dette ikke er testet sammen med dette verktøyet. For å redusere faren for skader, bør kun tilleggsutstyr som er anbefalt av STANLEY FATMAX brukes sammen med dette produktet.

Ta kontakt med din forhandler for ytterligere informasjon om egnet ekstrautstyr.

Vedlikehold

STANLEY FATMAX-verktøyet ditt er konstruert for å være i drift over lengre tid med et minimum av vedlikehold. For at den skal fungere tilfredsstillende over tid, er det viktig å sørge for riktig stell og regelmessig renhold.



ADVARSEL: For å redusere faren for alvorlige personskader, slå av verktøy og koble fra batteripakken før du gjør justeringer eller tar av/ setter på tilbehør eller ekstrautstyr. Utilsikket oppstart kan føre til personskader.

Det kan ikke utføres service på laderen og batteripakken.



Smøring

Se **Sagkjede og sverdoljing** (fig. H)



Rengjøring



ADVARSEL: Blås skitt og støv ut av hovedhuset med tørr luft når du ser at skitt samles inne i og rundt luftåpningene. Bruk godkjente vernebriller og godkjent støvmaske når prosedyren utføres.



ADVARSEL: Bruk aldri løsemidler eller sterke kjemikalier for å rengjøre ikke-metalliske deler av verktøyet. Disse kjemikaliene kan svekke materialene som brukes i disse delene. Bruk en klut som bare er fuktet med vann og mild såpe. Aldri la noen væske trenge inn i verktøyet; aldri dypp noen del av verktøyet i en væske.

Beskyttelse av miljøet



Separat avfallshåndtering. Produkter og batterier merket med dette symbolet skal ikke kastes i vanlig husholdningsavfall.



Produkter og batterier inneholder materialer som kan gjenbrukes eller gjenvinnes for å redusere behovet for nye råmaterialer. Vennligst lever elektrisk utstyr og batterier til gjenbruk i henhold til lokale retningslinjer. Mer informasjon finner du på www.2helpU.com.

Oppladbar batteripakke

Denne batteripakken med lang levetid må lades opp når den slutter å gi nok strøm til jobber som ble utført lett tidligere. På slutten av den tekniske levetiden, kasser den med nødvendig forsiktighet for miljøet:

- Lad ut batteripakken fullstendig og ta den deretter ut av verktøyet.

- Li-Ion celler kan gjenbrukes. Lever dem til forhandleren eller en lokal gjenbruksstasjon. De innleverte batteripakkene vil gjenbrukes eller avfallsbehandles korrekt.

Garanti

1 års garanti

Alle STANLEY FATMAX verktøyprodukter inkluderer 1 års garanti som standard. Dersom ditt produkt blir defekt på grunn av material- eller produksjonsfeil innen 1 år fra kjøpsdato, garanterer STANLEY å bytte ut alle defekte deler vederlagsfritt eller - etter vårt skjønn - å erstatte enheten vederlagsfritt.

3 års garanti

Registrer ditt STANLEY FATMAX verktøy innen 4 uker etter kjøpet og du er kvalifisert for 2 års ekstra garanti. Etter registrering av verktøyet, erson det usannsynlige skjer og det viser seg at verktøyet er defekt på grunn av feil ved materialer eller produksjon, garanterer STANLEY å skifte ut eller reparere alle defekte deler uten kostnader, eller - etter vårt valg - å bytte produktet uten kostnader.

FEILSØKING

Problem	Løsning
Enheden starter ikke.	<ul style="list-style-type: none"> • Kontroller innsettingen av batteriet. • Kontroller kravene til ladning av batteriet. • Kontroller at låsen er trykket helt inn før du bruker hovedavtrekkeren.
Enheden stopper under bruk.	<ul style="list-style-type: none"> • Lade batteriet. • Enheden må tvinges. Start igjen og bruk mindre kraft.
Batteriet lader ikke.	<ul style="list-style-type: none"> • Sett batteriet i laderen til det røde ladelyset lyser. Lad i opp til 8 timer dersom batteriet er helt utladet. • Sett laderen i en stikkontakt som virker. Se Viktige ladeopplysninger for mer informasjon. • Kontroller strømmen i kontakten ved å plugge inn et annet apparat. • Kontroller om stikkontakten er koblet til en lysbryter som slår av strømmen når du slår av lyset. • Flytt laderen og batteriet til et sted med lufttemperatur over 4,5 °C eller under 40,5 °C.
Sverd / kjede overopphetet.	<ul style="list-style-type: none"> • Se avsnittet Justere kjedestramming. • Se avsnittet Olje kjedet.
Kjedet er løst.	<ul style="list-style-type: none"> • Se avsnittet Justere kjedestramming.

Problem	Løsning
Dårlig kuttekkvalitet.	<ul style="list-style-type: none"> • Se avsnittet Justere kjedestramming. MERK: For stor stramming leder til overdreven slitasje og redusert levetid for sverd og kjede. Smør før hvert kutt. Se avsnittet Skifte av sagkjedet.
Enheden går, men kutter ikke.	<ul style="list-style-type: none"> • Kjedet kan ha blitt installert baklengs. Se avsnittene om installering og fjerning av kjedet.
Enheden oljes ikke.	<ul style="list-style-type: none"> • Fyll opp oljetanken. • Rengjør sverdet, kjedehjulet og tannhjulskselet. Se avsnittet Stell og vedlikehold.

30 CM 18V KÆDESAV

SFMCCS630

Tillykke!

Du har valgt et STANLEY FATMAX-værktøj. Mange års erfaring, ihærdig produktudvikling og innovation gør STANLEY FATMAX til én af de mest pålidelige partnere for professionelle brugere af elværktøj.

Tekniske data

		SFMCCS630
Spænding	V_{DC}	18
Batteritype		Li-Ion
Type		1
Sværdlængde	cm	30
Maksimal kædehastighed (ubelastet)	m/s	7,7
Maksimal savelængde	cm	25
Oliekapacitet	ml	230
Vægt (uden batteripakke)	kg	3,86
Støjværdier og vibrationsværdier (triax vector sum) i henhold til EN60745-2-13:		
L_{PA} (emissionslydtrykniveau)	dB(A)	86
L_{WA} (lydeffektniveau)	dB(A)	98
K (usikkerhed for det angivne lydniveau)	dB(A)	1,6
Vibrationsemissionsværdi $a_h =$		
	m/s^2	3,9
Usikkerhed K =		
	m/s^2	1,5

Vibrationsemissionsniveauet, der er angivet i dette vejledningsark, er målt i overensstemmelse med en standardiseret test, der er angivet i EN60745 og kan anvendes til at sammenligne et værktøj med et andet. Det kan anvendes til en foreløbig eksponeringsvurdering.



ADVARSEL: Det angivne vibrationsemissionsniveau repræsenterer værktøjets hovedanvendelsesområder. Hvis værktøjet anvendes til andre formål, med andet tilbehør eller vedligeholdes dårligt, kan vibrationsemissionen imidlertid variere. Det kan markant forøge eksponeringsniveauet over den samlede arbejdsperiode. Et estimat af eksponeringsniveauet for vibration bør også tage højde for de gange, hvor der slukkes for værktøjet, eller når det kører, men ikke bruges til arbejde. Det kan markant mindske eksponeringsniveauet over den samlede arbejdsperiode. Identificér yderligere sikkerhedsforanstaltninger for at beskytte operatoren mod vibrationens effekter, som f.eks.: vedligehold værktøjet og tilbehør, hold hænderne varme, organisering af arbejdsmønstre.

Batterikapacitet #	Udgangsspænding	Oplader SFMCB12
SFMCB202	18	X
SFMCB204	18	X
SFMCB206	18	X

“X” indikerer, at batteripakken er kompatibel med den specifikke oplader. Læs instruktionsvejledningen for mere specifikke oplysninger.

EF-overensstemmelseserklæring

Maskindirektiv



18V Kædesav SFMCCS630

STANLEY FATMAX erklærer, at produkterne beskrevet under **Tekniske data** er i overensstemmelse med: 2006/42/EC, EN60745-1:2009+A11:2010, EN60745-2-13:2009+A1:2010.

2000/14/EC, Bilag V DEKRA Certification B.V., Meander 1051 / P.O. Box 5185 6825 MJ ARNHEM / 6802 ED ARNHEM

Holland

Bemyndiget organ ID-nr.: 0344

L_{PA} (målt lydtrykniveau) 86 dB(A)
usikkerhed K = 1,6 dB(A)

L_{WA} (garanteret lydeffekt) 100 dB(A)

Disse produkter er endvidere i overensstemmelse med direktiv 2014/30/EU, 2011/65/EU. Kontakt STANLEY FATMAX på følgende adresse for yderligere oplysninger eller se bagsiden af vejledningen.

Undertegnede er ansvarlig for kompilering af den tekniske fil og udsteder denne erklæring på vegne af STANLEY FATMAX.

A. P. Smith

Teknisk direktør

STANLEY FATMAX Europe, Egide Walschaertsstraat 14-18,
2800 Mechelen, Belgien

2019-10-11





ADVARSEL: For at reducere risikoen for personskade bør du læse betjeningsvejledningen.

Definitioner: Sikkerhedsråd

Nedenstående definitioner beskriver sikkerhedsniveauet for hvert signalord. Læs vejledningen og læg mærke til disse symboler.

 **FARE:** Angiver en overhængende farlig situation, der - hvis den ikke undgås - vil resultere i **dødsfald eller alvorlig personskade**.

 **ADVARSEL:** Angiver en mulig farlig situation, der - hvis den ikke undgås - **kan** resultere i **dødsfald eller alvorlig personskade**.

 **FORSIGTIG:** Angiver en mulig farlig situation, der - hvis den ikke undgås - **kan** resultere i **mindre eller moderat personskade**.

BEMÆRK: Angiver en handling, der **ikke er forbundet med personskade**, men som - hvis den ikke undgås - **kan** resultere i **ejendomsskade**.

 Betyder fare for elektrisk stød.

 Betyder risiko for brand.

Generelle sikkerhedsadvarsler for elværktøjer

 **ADVARSEL:** Læs alle sikkerhedsadvarsler og alle instruktioner. Manglende overholdelse af advarsler og instruktioner kan medføre elektrisk stød, brand og/eller alvorlig personskade.

GEM ALLE ADVARSLER OG INSTRUKTIONER FOR FREMTIDIG REFERENCE

Termen "elværktøj" i advarslerne refererer til dit netstrømsdrevne elværktøj (ledning) eller batteridrevne (trådløse) elværktøj.

1) Sikkerhed i arbejdsområdet

- Sørg for, at arbejdsområdet er rent og godt oplyst.** Rodede eller mørke områder giver anledning til ulykker.
- Brug ikke elværktøjer i områder med eksplosionsfare som f.eks. nær letantændelige væsker, gasser eller støv.** Elværktøjer danner gnister, der kan antænde støv eller dampe.
- Hold børn og omkringstående på afstand, når der anvendes elektrisk værktøj.** Distractioner kan medføre, at du mister kontrollen.

2) El-sikkerhed

- Stik på elektrisk værktøj skal passe til stikkontakten. Stikket må aldrig modificeres på nogen måde. Undlad at bruge adapterstik sammen med jordforbundet elektrisk værktøj.** Umodificerede stik og dertil passende stikkontakter reducerer risikoen for elektrisk stød.
- Undgå kropskontakt med jordforbundne overflader, såsom rør, radiatorer, komfurer og køleskabe.** Der er øget risiko for elektrisk stød, hvis din krop er jordforbundet.
- Undlad at udsætte elektrisk værktøj for regn eller våde forhold.** Hvis der trænger vand ind i et elektrisk værktøj, øges risikoen for elektrisk stød.
- Undlad at udsætte ledningen for overlast. Brug aldrig ledningen til at bære, trække værktøjet eller trække det ud af stikkontakten. Hold ledningen borte fra varme, olie, skarpe kanter og bevægelige**

dele. Beskadede eller sammenfiltrede ledninger øger risikoen for elektrisk stød.

- Når elektrisk værktøj benyttes udendørs, skal der anvendes en forlængerledning, som er egnet til udendørs brug.** Brug af en ledning, der er egnet til udendørs brug, reducerer risikoen for elektrisk stød.
- Hvis det ikke kan undgås at betjene et elektrisk værktøj i et fugtigt område, benyt en strømforsyning (RCD), der er beskyttet af en fejlstrømsafbryder.** Ved at benytte en fejlstrømsafbryder reduceres risikoen for elektrisk stød.

3) Personlig sikkerhed

- Vær opmærksom, pas på hvad du foretager dig, og brug sund fornuft, når du benytter et elektrisk værktøj. Betjen ikke værktøjet, hvis du er trætt, påvirket af narkotika, alkohol eller medicin.** Et øjeblik uopmærksomhed under anvendelse af et elektrisk værktøj kan forårsage alvorlig personskade.
- Anvend personligt beskyttelsesudstyr. Bær altid beskyttelsesbriller.** Sikkerhedsudstyr, såsom støvmaske, skridsikre sikkerhedssko, sikkerhedshjelm eller høreværn, brugt når omstændighederne foreskriver det, reducerer omfanget af personskader.
- Undgå utilsigtet start. Sørg for, at der er slukket for kontakten, inden værktøjet tilsluttes en strømkilde og/eller batterienhed, samles op eller bæres.** Når elektrisk værktøj bæres med fingeren på kontakten eller tilsluttes, når kontakten er tændt, giver det anledning til ulykker.
- Fjern eventuelle justerings- eller skruenøgler, før det elektriske værktøj startes.** En skruenøgle eller anden nøgle, der bliver siddende på en roterende del af elektrisk værktøj, kan give anledning til personskade.
- Undlad at række for langt. Hold hele tiden en god fodstilling og balance.** Dette giver bedre kontrol af det elektriske værktøj, når uventede situationer opstår.
- Bær hensigtsmæssig påklædning. Bær ikke løst tøj eller smykker. Hold dit hår, tøj og handsker væk fra bevægelige dele.** Løstsiddende tøj, smykker eller langt hår kan blive fanget i bevægelige dele.
- Hvis der anvendes støvudsugnings- eller støvopsamlingsudstyr, skal dette tilsluttes og anvendes korrekt.** Anvendelse af støvopsamlingsudstyr kan begrænse farer forårsaget af støv.

4) Brug og pleje af elektrisk værktøj

- Undlad at bruge magt over for det elektriske værktøj. Brug det værktøj, der er bedst egnet til det arbejde, der skal udføres.** Værktøjet vil klare opgaven bedre og mere sikkert med den ydelse, som det er beregnet til.
- Undlad at benytte værktøjet, hvis kontakten ikke tænder og slukker for det.** Alt elektrisk værktøj, der ikke kan kontrolleres med kontakten, er farligt og skal repareres.
- Træk stikket ud af stikkontakten og/eller batterienheden fra det elektriske værktøj, før det elektriske værktøj justeres, dets tilbehør udskiftes,**

eller det stilles til opbevaring. Sådanne forebyggende sikkerhedsforanstaltninger mindsker risikoen for, at værktøjet startes utilsigtet.

- d) **Opbevar elektrisk værktøj uden for rækkevidde af børn, og tillad ikke personer, som ikke er bekendt med dette elektriske værktøj eller disse instruktioner, at betjene værktøjet.** El-værktøj er farligt i hænderne på personer, som ikke er instrueret i brugen deraf.
- e) **Vedligehold elektriske værktøjer. Undersøg om bevægelige dele sidder skævt, binder eller er gået itu såvel som andre forhold, der kan påvirke betjeningen af værktøjet. Hvis det elektriske værktøj er beskadiget, skal det repareres før brug.** Mange ulykker er forårsaget af dårligt vedligeholdt værktøj.
- f) **Hold skæreværktøjer skarpe og rene.** Ordentligt vedligeholdt skæreværktøj med skarpe skærekanter har mindre tilbøjelighed til at binde og er lettere at styre.
- g) **Brug elektrisk værktøj, tilbehør, bor, osv. i overensstemmelse med disse instruktioner, idet der tages hensyn til arbejdsforholdene og den opgave, som skal udføres.** Brug af elektrisk værktøj til andre opgaver end dem, det er beregnet til, kan resultere i en farlig situation.

5) Brug og pleje af batteriværktøj

- a) **Genoplad kun værktøjet ved brug af den oplader, der er angivet af producenten.** En oplader, der passer til en type batteripakke, kan udgøre en risiko for brand, når den bruges til en anden type.
- b) **Brug kun elværktøj sammen med batteripakker, der er specifikt beregnet hertil.** Brugen af andre batteripakker kan medføre personskaade og brand.
- c) **Når batteripakken ikke er i brug, hold den på afstand af andre metalgenstande som fx papirclips, mønter, nøgler, søm, skruer eller andre små metalgenstande, som kan frembringe en kortslutning fra en pol til en anden.** Kortslutning af batteriet kan forårsage forbrændinger eller brand.
- d) **Under grove forhold kan væske sive ud fra batteriet; undgå kontakt. Hvis der opstår kontakt ved et uheld, skyl med vand. Hvis væske kommer ind i øjnene, søg omgående lægehjælp.** Væske, der siver ud fra batteriet, kan fremkalde irritationer eller forbrændinger.

6) Service

- a) **Elektrisk værktøj skal serviceres af en kvalificeret servicetekniker, som udelukkende benytter identiske reservedele.** Derved sikres det, at værktøjets driftssikkerhed opretholdes.

Yderligere sikkerhedsadvarsler for kædesav

 **ADVARSEL: Yderligere sikkerhedsadvarsler for kædesave.**

- **Hold alle dele af kroppen væk fra savkæden, når kædesaven anvendes. Før du starter kædesaven, skal du sikre dig, at savkæden ikke er i kontakt med noget.** Få sekunders uopmærksomhed ved brugen af kædesave

kan medføre, at dit tøj eller din krop kommer i kontakt med savkæden.

- **Hold altid kædesaven med højre hånd på det bageste håndtag og venstre hånd på det forreste håndtag.** Hold aldrig kædesaven med hænderne placeret omvendt, da dette øger risikoen for personskaade.
- **Hold kun i elværktøjets isolerede gribeflader, da savkæden kan komme i kontakt med skjulte ledninger.** Hvis savkæder kommer i kontakt med en strømførende ledning, bliver elværktøjets blottagte dele strømførende, så brugeren får stød.
- **Bær beskyttelsesbriller og høreværn. Det anbefales at benytte yderligere beskyttelsesudstyr til hoved, hænder, ben og fødder.** Tilstrækkelig beskyttende beklædning mindsker personskaaden i tilfælde af flyvende materiale eller kontakt med savkæden ved et uheld.
- **Anvend ikke kædesaven i et træ.** Anvendelse af kædesaven, mens man befinder sig i et træ, kan medføre personskaade.
- **Sørg altid for at have et godt fodfæste, og brug kun kædesaven, når du står på en fast, solid og jævn overflade.** Glatte eller ustabile overflader som f.eks. stiger kan medføre, at du mister balancen eller kontrollen med kædesaven.
- **Ved savning i en stammedel, der står under spænding, skal du være opmærksom på eventuel tilbagefjedring.** Når spændingen i træfibrene udløses, kan den fjederbelastede stammedel ramme brugeren og/eller bringe kædesaven ud af kontrol.
- **Udvis stor forsigtighed ved savning i småkviste og unge træer.** Det tynde materiale kan gribe fat i savkæden og blive slynget tilbage mod dig eller skubbe dig ud af balance.
- **Bær kædesaven i det forreste håndtag med kædesaven slukket og vendt bort fra kroppen. Monter altid sværddækslet ved transport eller opbevaring af kædesaven.** Korrekt håndtering af kædesaven mindsker risikoen for at komme i berøring med savkæden ved et uheld, mens den kører.
- **Følg instruktionerne vedrørende smøring, spænding af kæden og udskiftning af tilbehør.** Forkert spændte eller smurte kæder kan knække eller forøge risikoen for tilbageslag.
- **Hold håndtagene tørre, rene og fri for olie og fedt.** Fedtede håndtag er glatte og kan forårsage, at du mister kontrollen over maskinen.
- **Sav kun i træ. Brug ikke kædesaven til formål, som den ikke er beregnet til. For eksempel: brug ikke kædesaven til at save i plastik, murværk eller byggematerialer, som ikke er af træ.** Hvis kædesaven anvendes til andre formål, end den er beregnet til, kan der opstå farlige situationer.

Årsager til og forebyggelse af tilbageslag:

Tilbageslag kan forekomme, når spidsen af sværdet berører en genstand, eller når træet lukkes sammen, så savkæden kommer i klemme i snittet.

Kontakt på spidsen kan forårsage en pludselig modsat reaktion, så sværdet slås opad og bagud mod brugeren.

Fastklemning af savkæden oven på sværdet kan medføre, at sværdet skubbes hurtigt tilbage mod brugeren.

Begge disse reaktioner kan føre til, at du mister kontrollen med saven, hvilket kan medføre alvorlig personskade. Du må ikke udelukkende forlade dig på de indbyggede sikkerhedsfunktioner i saven. Som bruger af en kædesav skal du træffe en række forholdsregler for at undgå uheld eller personskade, når du arbejder.

Et tilbageslag opstår som følge af forkert brug eller ved misbrug af værktøjet. Det kan undgås ved at følge nedenstående forholdsregler:

- **Hold godt fast, således at tommelfingeren og de øvrige fingre griber omkring håndtagene på kædesaven, med begge hænder på saven, og anbring din krop og arm således, at du kan modstå tilbageslagskraft.** Tilbageslagskræfterne kan kontrolleres af brugeren, hvis der træffes de nødvendige forholdsregler. Slip ikke kædesaven.
- **Ræk dig ikke for langt, og undlad at save over skulderhøjde.** Derved undgås berøring af spidsen ved et uheld, og du har bedre kontrol med kædesaven i uventede situationer.
- **Anvend kun udskiftningsværd og -kæder, som er godkendt af producenten.** Forkerte udskiftningsværd og -kæder kan medføre, at kæden knækker, og/eller tilbageslag.
- **Følg producentens instruktioner vedrørende slibning og vedligeholdelse af savkæden.** Hvis dybdemålerens højde reduceres, forøges risikoen for tilbageslag.

Følgende foranstaltninger bør overholdes for at minimere tilbageslag:

1. **Tag godt fat i saven. Hold godt fast i kædesaven med begge hænder, når motoren kører. Hold godt fast, således at tommelfingeren og de øvrige fingre griber omkring håndtagene på kædesaven.** Kædesaven vil trække fremad, når du saver på den nederste kant af sværdet, og den vil trække tilbage, når du saver langs den øverste kant af sværdet.
2. **Ræk ikke for langt.**
3. **Sørg altid for sikkert fodfæste og hold balancen.**
4. **Lad ikke sværdets spids komme i kontakt med en stamme, gren, jorden eller anden forhindring.**
5. **Skær ikke over skulderhøjde.**
6. **Brug enheder, som f.eks. lav tilbageslagskæde og reducerede tilbageslagssværd, der reducerer risikoen forbundet med tilbageslag.**
7. **Anvend kun udskiftningsværd og -kæder, som er godkendt af producenten eller lignende.**
8. **Lad aldrig den kørende kæde komme i kontakt med genstande ved spidsen af sværdet.**
9. **Hold arbejdsområdet fri for forhindringer, såsom andre træer, grene, sten, hegn, stubbe osv.** Fjern eller undgå enhver forhindring, din savkæde kan ramme, mens du saver gennem en bestemt stamme eller gren.
10. **Hold din savkæde skarp og korrekt strammet. En løs eller sløv kæde kan øge risikoen for tilbageslag.** Kontrollér spændingen ved regelmæssige intervaller, mens motoren er stoppet og værktøjet frakoblet, og aldrig mens motoren kører.

11. **Påbegynd og genoptag kun savningen, når kæden bevæger sig med maksimal hastighed.** Hvis kæden bevæger sig ved en langsommere hastighed, er der en større risiko for tilbageslag.
12. **Skær én stamme ad gangen.**
13. **Udvis stor forsigtighed ved genoptagning af savning i et gammelt savspor.** Lås ribanslagene fast i træet, og lad kæden nå fuld hastighed, før der fortsættes med savningen.
14. **Forsøg ikke at lave indstik.**
15. **Pas på stammer, der flytter sig, eller andre kræfter, der kan lukke savsporet og klemme eller falde ind i kæden.**

Sikkerhedsfunktioner ved tilbageslag



ADVARSEL: Følgende funktioner er inkluderet på din sav til at hjælpe med at reducere faren for tilbageslag; dog vil sådanne funktioner ikke fjerne denne farlige reaktion fuldstændigt. Som bruger af en kædesav bør du ikke kun stole på sikkerhedsanordninger. Du skal følge alle sikkerhedsforanstaltninger, anvisninger og vedligeholdelse i denne vejledning for at hjælpe med at undgå tilbageslag og andre kræfter, som kan resultere i alvorlig personskade.

- Sværd med reduceret tilbageslag, der har en spids med en lille radius, som reducerer størrelsen af farezonen for tilbageslag på sværds spidsen. Et sværd med reduceret tilbageslag er et sværd, som har vist sig at reducere antallet og styrken af tilbageslag, når det er afprøvet i overensstemmelse med sikkerhedskrav for elektriske kædesave.
- Kæde med lavt tilbageslag, der er udformet med en kontureret dybdemåler og et beskyttelsesled, der afleder tilbageslagskraft og lader træ køre gradvist ind i skæret.
- Betjen ikke kædesaven, mens du befinder dig i et træ, på en stige, på et stillads eller fra en ustabil overflade.
- Hold kun fast i værktøjet på de isolerede håndtag/flader under udførelse af arbejdet, hvor saveværktøjet kan berøre skjulte ledninger. Hvis det kommer i kontakt med en strømførende ledning, kan nogle blotlagte metaldele på det elektriske værktøj gøres strømførende og give stød til brugeren.
- Forsøg ikke anvendelser, der ikke har kapacitet til eller erfaring med. Læs og forstå alle anvisningerne i denne vejledning fuldstændigt.
- Før du starter kædesaven, skal du sikre dig, at savkæden ikke er i kontakt med nogen genstand.
- Anvend ikke kædesaven med den ene hånd! Der kan opstå alvorlig personskade af operatøren, hjælpere eller tilskuere som et resultat af betjening med den ene hånd. En kædesav er kun beregnet til at blive anvendt med to hænder.
- Hold håndtagene tørre, rene og fri for olie eller smørelse.
- Lad der ikke ophobe sig snavs, rester eller savsmuld på motoren eller udvendige udluftningsventiler.
- Stop kædesaven, inden du lægger den fra dig.
- Skær ikke slyngplanter og/eller små undervækster.
- Vær yderst forsigtig ved skæring af små kviste og unge træer, da det spinkle materiale kan gribe fat i savkæden og blive slynget mod dig eller skubbe dig ud af balance.



ADVARSEL: Nogle støvtyper skabt af elektrisk slibning, savning, boring og andre byggeaktiviteter indeholder kemikalier kendt i staten Californien i USA for at forårsage kræft, fosterskader eller andre reproduktive skader. Nogle eksempler på disse kemikalier er:

- bly fra blybaserede malinge,
- krystallinsk silica fra mursten og cement og andre murværksprodukter og
- arsenik og krom fra kemisk behandlet tømmer.

Din risiko for disse udsættelser varierer afhængigt af, hvor tit du foretager denne type arbejde. Sådan nedsætter du risikoen for udsættelse for disse kemikalier: arbejd i et godt ventileret område, og arbejd med godkendt sikkerhedsudstyr, såsom de støvmasker, der er specielt designet til at bortfiltrere mikroskopiske partikler.

- Undgå langvarig kontakt med støv fra elektrisk slibning, savning, boring og andre byggeaktiviteter. Bær beskyttelsesdragt og vask udsatte områder med sæbe og vand. Hvis du lader støv trænge ind i din mund, næse, øjne eller bliver liggende på din hud, kan fremme optagelse af skadelige kemikalier.



ADVARSEL: Brug af dette værktøj kan generere og/eller sprede støv, som kan medføre alvorlig åndedrætsskade eller anden personskaade.

Navne og betegnelser på kædesave

- Opskæring - Processen med at save et fældet træ eller en stamme på langs.
- Motorbremse - En enhed, der bruges til at stoppe savkæden, når udløseren slippes.
- Kædesav-motorhoved - En kædesav uden savkæden og sværdet.
- Drivtandhjul eller tandhjul - Tanddelen, der driver savkæden.
- Fældning - Processen med at fælde et træ.
- Fældende bagsnit - Det endelige snit i en træfældning foretaget på den modsatte side af træet fra forhugget.
- Forreste håndtag - Støttehåndtaget placeret ved eller mod forsiden af kædesaven.
- Skærm til forreste håndtag - En strukturel barriere mellem det forreste håndtag af kædesaven og sværdet, typisk placeret tæt på håndpositionen på det forreste håndtag.
- Sværd - En solid skinnestruktur, der understøtter og fører savkæden.
- Sværdskede - Afskærmning over sværdet for at forhindre tandkontakt, når sav ikke er i brug.
- Tilbageslag - Sværdets tilbage- eller opadgående bevægelse, eller begge, der opstår, når savkæden nær spidsen af sværdets øverste område kommer i kontakt med en genstand, som f.eks. en stamme eller en gren, eller når træet lukkes omkring og kniber savkæden under snittet.
- Tilbageslag, knib - Den hurtige tilbageskubning af saven, der kan opstå, når træet lukker sig sammen og kniber den bevægende savkæde i snittet langs toppen af sværdet.
- Tilbageslag, roterende - Den hurtige opad- og tilbagegående bevægelse af saven, som kan opstå, når den bevægende

savkæde nær den øverste del af sværdets spids kommer i kontakt med en genstand, som f.eks. en stamme eller gren.

- Afkvistning - Fjernelse af grene fra et faldet træ
- Kæde med lavt tilbageslag - En kæde, der reducerer kravene til tilbageslagsydelse. (Når testet på en repræsentativ prøve af kædesave.)
- Normal saveposition - De positioner, der påtages ved udførelse af opskærings- og fældesnit.
- Forhug - Et hug i et træ, der bestemmer i hvilken retning, træet falder.
- Bageste håndtag - Støttehåndtaget placeret ved eller mod bagsiden af saven.
- Sværd med reduceret tilbageslag - Et sværd, som er blevet bevist til at reducere tilbageslag betydeligt.
- Reservesavkæde - En kæde, der reducerer kravene til tilbageslagsydelse, når den testes med specifikke kædesave.
- Savkæde - En kædekreds med savtænder, der saver i træet, og som drives af motoren og understøttes af sværdet.
- Ribanslag - Ribberne anvendes ved fældning eller opskæring til at pivotere saven og bevare positionen under savning.
- Afbryder - En enhed, som ved betjening vil udføre eller afbryde et elektrisk strømkredsløb til kædesavens motor.
- Afbryderforbindelse - Mekanismen, der sender bevægelse fra en udløser til afbryderen.
- Afbryderspærring - Et bevægeligt stop, der forhindrer utilsigtet betjening af afbryderen, indtil den aktiveres manuelt.

Restrisici

På trods af overholdelsen af de relevante sikkerhedsregler og brug af sikkerhedsudstyr kan visse restrisici ikke undgås. Disse omfatter:

- Hørenedsættelse.
- Risiko for personskaade som følge af flyvende partikler.
- Risiko for forbrænding ved at røre ved tilbehør, der bliver varmt under betjening.
- Risiko for personskaade som følge af forlænget brug.

El-sikkerhed

Elmotoren er kun designet til én spænding. Kontrollér altid, at batteripakkens spænding svarer til spændingen på mærkepladen. Sørg også for at spændingen på din oplader svarer til spændingen på dit værktøj.



Din oplader fra STANLEY FATMAX er dobbelt isoleret i overensstemmelse med EN60335, og der kræves derfor ingen jordleder.

Hvis forsyningsledningen er beskadiget, skal den udskiftes med en speciel ledning, der kan rekvireres fra STANLEY FATMAX serviceorganisationen.

Brug af forlængerledning

En forlængerledning bør ikke anvendes, undtagen det er absolut nødvendigt. Brug en godkendt forlængerledning, som er egnet til din opladers indgangsstrøm (se **Tekniske data**). Den minimale lederstørrelse er 1 mm²; den maksimale længde er 30 m.

Ved brug af en ledningstrøme skal ledningen altid rulles helt ud.

GEM DISSE INSTRUKTIONER

Opladere

STANLEY FATMAX skal ikke indstilles, og konstruktionen er yderst brugervenlig.

Vigtige sikkerhedsinstruktioner for alle batteriopladere

GEM DISSE INSTRUKTIONER: Denne vejledning indeholder vigtige sikkerheds- og driftsinstruktioner for kompatible batteriopladere (se **Tekniske data**).

- Før du bruger opladeren, læs alle instruktioner og de sikkerhedsmæssige afmærkninger på opladeren, batteripakken og produktet.



ADVARSEL: Risiko for chok. Lad ikke nogen flydende væsker komme ind i opladeren. Det kan resultere i et elektrisk chok.



ADVARSEL: Vi anbefaler at bruge en fejlstrømsafbryder med en mærkereststrøm på 30 mA eller mindre.



FORSIGTIG: Risiko for brand. For at reducere risikoen for kvæstelser, oplad kun STANLEY FATMAX genopladelige batterier. Andre batterityper kan eksplodere og forårsage personskader.



FORSIGTIG: Børn skal holdes under opsyn, så det sikres, at de ikke leger med værktøjet.

BEMÆRK: Under bestemte forhold, når opladeren er tilsluttet til strømforsyningen, kan blotlagte opladerkontakter blive kortsluttet af fremmede materialer. Fremmede materialer af en ledende art som for eksempel, men ikke begrænset til ståluld, aluminiumsfolie eller anden koncentration af metalliske partikler skal holdes på afstand af opladerens huller. Tag altid stikket til opladeren ud fra kontakten, når der ikke er indsat en batteripakke. Tag stikket til opladeren ud før forsøg på at rengøre den.

- **Forsøg IKKE at oplade batteripakken med andre opladere end opladerne i denne vejledning.** Opladeren og batteripakken er specielt designet til at arbejde sammen.
- **Disse opladere er ikke beregnet til andre anvendelser end opladning af STANLEY FATMAX genopladelige batterier.** Alle andre anvendelser kan medføre risiko for brand, elektrisk chok eller livsfarlige elektriske stød.
- **Udsæt ikke opladeren for regn eller sne.**
- **Træk i stikket i stedet for ledningen, når opladeren frakobles.** Dette vil reducere risikoen for beskadigelse af elstikket og ledningen.
- **Kontrollér, at ledningen er placeret således, at der ikke trædes på den, faldes over den, eller den på anden måde udsættes for skader eller stress.**
- **Brug ikke en forlængerledning, med mindre det er absolut nødvendigt.** Anvendelse af en ukorrekt forlængerledning kan resultere i risiko for brand, elektrisk chok eller livsfarlige elektriske stød.
- **Anbring ikke noget oven på opladeren eller anbring opladeren på et blødt underlag, der kan blokere ventilationshullerne og medføre for megen intern varme.** Anbring opladeren på afstand af alle varmekilder.

Opladeren ventileres gennem huller i toppen og bunden af huset.

- **Brug ikke opladeren med beskadiget ledning eller stik – få dem udskiftet med det samme.**
- **Brug ikke opladeren, hvis den har fået et hårdt slag, er blevet tabt eller blevet beskadiget på anden vis.** Tag den med til et autoriseret værksted.
- **Demontér ikke opladeren, tag den med til et autoriseret værksted, når service eller reparation er påkrævet.** Ukorrekt genmontering kan medføre risiko for elektrisk chok, livsfarlige elektriske stød eller brand.
- Hvis ledningen beskadiges, skal den omgående udskiftes af producenten, hans forhandler eller lignende kvalificeret person for at forebygge enhver risiko.
- **Tag stikket til opladeren ud af kontakten inden forsøg på rengøring.** Dette vil reducere risikoen for elektrisk chok. Fjernelse af batteripakken vil ikke reducere denne risiko.
- Forsøg **ALDRIG** at forbinde to opladere med hinanden.
- **Opladeren er udformet til at fungere på en almindelig 230V stikkontakt.** Forsøg ikke at bruge den med en anden strømstyrke. Dette gælder ikke for opladere til køretøjer.

Opladning af et batteri (fig. B)

1. Tilslut opladeren til en passende stikkontakt før batteripakken sættes i.
2. Indsæt batteripakken **14** i opladeren og kontrollér, at pakken sidder godt fast i opladeren. Det røde (opladnings) lys vil blinke hele tiden og angive, at opladningsprocessen er startet.
3. Når opladningen er færdig, vil det blive angivet af den røde lampe, som vil lyse konstant på ON. Batteripakken er fuldt opladet og kan nu anvendes eller kan efterlades i opladeren. Skub batteriets udløserknop **15** på batteripakken for at udtage batteripakken.

BEMÆRK: For at sikre maksimal ydeevne og levetid for li-Ion batteripakker skal batteripakken lades helt op, før den anvendes første gang.

Betjening af oplader

Se indikatorerne nedenfor for batteripakkens opladestatus.

Ladeindikatorer	
 Oplader	
 Helt opladet	
 Varm/kold pakkeforsinkelse*	

*Det røde lys vil fortsætte med at blinke, men et gult indikatorlys vil blive tændt under denne handling. Når batteripakken har opnået en passende temperatur, vil det gule lys blive slukket, og opladeren vil genoptage opladningsproceduren.

Kompatible oplader(e) vil ikke oplade en defekt batteripakke. Opladeren vil angive defekt batteri ved at nægte at lyse eller ved at vise problem pakke eller oplader blinkmønster.

BEMÆRK: Dette kan også betyde et problem med opladeren.

Hvis opladeren angiver et problem, tag opladeren og batteripakken med hen til et autoriseret servicecenter for at blive kontrolleret.

Varm/kold pakkeforsinkelse

Når opladeren sporer en batteripakke, der er for varm eller for kold, starter den automatisk en varm/kold pakkeforsinkelse og indstiller opladningen, indtil batteriet har nået en passende temperatur. Opladeren skifter derefter automatisk til pakkeopladningsfunktion. Denne funktion sikrer maksimal batteripakkelevetid.

En kold batteripakke vil oplade med en lavere hastighed end en varm batteripakke. Batteripakken vil oplade ved den lavere hastighed gennem hele opladningscyklussen og vil ikke vende tilbage til maksimal opladningshastighed, selvom batteripakken varmer.

Vægmontering

Disse opladere er designet til montering på en væg, eller til at stå oprejst på et bord eller en arbejdsflade. Ved vægmontering skal opladeren anbringes inden for rækkevidde af en stikkontakt og på afstand af et hjørne eller andre forhindringer, der kan hindre luftstrømmen. Brug bagsiden af opladeren som skabelon for placering af monteringskrueene på væggen. Monter opladeren sikkert ved hjælp af gipskruer (købes separat) mindst 25,4 mm langs med en skruehoveddiameter på 7-9 mm, skruet ind i træ til en optimal dybde, der efterlader ca. 5,5 mm af skruen blotlagt. Ret hullerne på bagsiden af opladeren ind efter de blotlagte skrueer og skru dem helt ind i hullerne.

Instruktioner om rengøring af opladeren

⚠ ADVARSEL: Risiko for chok. Tag stikket til opladeren ud af stikdåsen før rengøring. Snavs og fedt kan fjernes fra det ydersiden af opladeren med en klud eller en blød ikke-metallisk børste. Brug ikke vand eller rengøringsmidler. Lad aldrig væske trænge ind i værktøjet, og nedsænk aldrig dele af værktøjet i en væske.

Batteripakker

Vigtige sikkerhedsinstruktioner for alle batteripakker

Ved bestilling af ombytningsbatteripakker skal du sørge for at inkludere katalognummer og spænding.

Batteripakken er ikke fuldt opladet, når du køber det. Inden brug af batteripakken og opladeren skal du læse sikkerhedsinstruktionerne herunder. Følg derefter de angivne opladningsprocedurer.

LÆS ALLE INSTRUKTIONER

- **Undlad at oplade eller bruge batteriet i områder med eksplosionsfare som f.eks. nær letantændelige væsker, gasser eller støv.** Isætning eller udtagning af batteriet fra opladeren kan antænde støv eller dampe.
- **Tving aldrig batteripakken ind i opladeren. Undlad at modificere batteripakken på nogen måde for at sætte den i en ikke-kompatibel oplader, da batteripakken kan bryde og forårsage alvorlig personskade.**
- Oplad kun batteripakker i STANLEY FATMAX opladere.
- Sprøjt **IKKE** på den eller nedsænk den i vand eller andre væsker.

- **Opbevar eller brug ikke værktøjet eller batteripakken på steder, hvor temperaturen kan nå op på eller overstige 40 °C (104 °F) (som f.eks. uden for skure eller metalbygninger om sommeren).**
- **Brænd ikke batteripakken, selvom den er alvorligt beskadiget eller helt slidt op.** Batteripakken kan eksplodere på et bål. Der dannes giftige dampe og materialer, når lithium-ion-batteripakker brændes.
- **Hvis indholdet af et batteri kommer i kontakt med huden, vask omgående området med mild sæbe og vand.** Hvis batterivæske kommer i øjet, skyl med vand over det åbne øje i 15 minutter, eller indtil irritationen ophører. Hvis der er brug for lægehjælp, består batterielektrolytten af en blanding af flydende organiske carbonater og lithiumsalte.
- **Indholdet af et åbne battericeller kan forårsage irritation af luftvejene.** Sørg for frisk luft. Hvis symptomerne fortsætter, skal der søges lægehjælp.



ADVARSEL: Risiko for brand. Batterivæske kan være brandfarlig, hvis den udsættes for gnister eller flammer.



ADVARSEL: Forsøg aldrig at åbne batteripakken. Hvis batteripakken er revnet eller beskadiget, indsæt den ikke i opladeren. Undgå at mase, tabe eller beskadige batteripakken. Anvend ikke en batteripakke eller oplader, der har fået et hårdt slag, er blevet tabt, kørt over eller blevet beskadiget på anden vis (f.eks. stukket med en nål, slået med en hammer, trådt på). Det kan medføre elektriske chok eller livsfarlige elektriske stød. Beskadigede batterier bør sendes til servicecenteret til genbrug.



ADVARSEL: Brandfare. Opbevar eller bær aldrig batteripakker, så metalgenstande kan komme i kontakt med udsatte batteriklemmer. Anbring eksempelvis ikke batteripakken i forklæder, lommer, værktøjsskasser, produktkasser, skuffer mv. sammen med løse søm, skrueer, nøgler osv.



FORSIGTIG: Når det ikke er i brug, læg værktøjet på siden på en stabil overflade, hvor det ikke vil vælte eller falde ned. Nogle værktøjer med store batteripakker vil stå lodret på batteripakken, men kan let væltes.

Transport



ADVARSEL: Brandfare. Transport af batterier kan muligvis forårsage brand, hvis batteripolerne utilsigtet kommer i kontakt med ledende materialer. Ved transport af batterier sørg for, at batteriets poler er beskyttet og godt isoleret fra materialer, der kan komme i kontakt med dem og forårsage en kortslutning.

BEMÆRK: Lithium-ion-batterier bør ikke lægges i indchecket bagage.

STANLEY FATMAX-batterier opfylder alle gældende skibsfartsregler som foreskrevet af industrien og juridiske standarder, som omfatter FN's anbefalinger om transport af farligt gods, den internationale lufttransportforening (IATA), farligt gods regulativer, de internationale maritime farligt gods (IMDG) regler og den europæiske konvention om international transport af farligt gods ad landevejen (ADR). Lithium-ion-celler og batterier er blevet testet i henhold til afsnit 38.3 i FN's anbefalinger om tests og kriterier for transport af farligt gods.

I de fleste tilfælde vil afsendelsen af en STANLEY FATMAX batteripakke være undtaget fra at blive klassificeret som et fuldt reguleret klasse 9 farligt materiale. Generelt er det kun forsendelser med et lithium-ion-batteri, der har en kWh-tarif på over 100 watttimer (Wh), som skal forsendes som fuldt reguleret Klasse 9. Alle lithium-ion batterier har W timeberegning markeret på pakken. På grund af regulatoriske kompleksiteter anbefaler STANLEY FATMAX desuden ikke luftforsendelse af lithium-ion-batteripakker alene, uanset kWh-tarif. Forsendelser af værktøjer med batterier (kombobatterier) kan luftforsendes som undtaget, hvis batteripakken har en kWh-tarif på højst 100 Whr.

Uanset om en forsendelse anses for at være undtaget eller fuldt reguleret, er det speditørernes ansvar at rådføre sig med de seneste regler for emballerings-, mærknings- og dokumentationskrav.

Oplysningerne i dette afsnit i vejledningen er givet i god tro og menes at være korrekte på det tidspunkt, hvor dokumentet blev oprettet. Men der gives ingen garanti, udtrykt eller underforstået. Det er købers ansvar at sikre, at vedkommendes aktiviteter er i overensstemmelse med de gældende regulativer.

Anbefalinger til opbevaring

1. Det bedste opbevaringssted er et der er køligt og tørt – væk fra sollys og for stærk varme eller kulde. For optimal batterideevne og levetid skal batteripakker opbevares ved stuetemperatur, når de ikke er i brug.
2. For langtids opbevaring anbefales det at opbevare en fuldt opladet batteripakke et køligt, tørt sted uden for opladeren for optimale resultater.

BEMÆRK: Batteripakker bør ikke opbevares helt tømt for opladning. Batteripakken skal genoplades før brug.

Mærkater på oplader og batteripakke

Udover de piktogrammer, der anvendes i denne vejledning, kan mærkater på opladeren og batteripakken vise de følgende piktogrammer:



Læs betjeningsvejledningen før brug.



Se **Tekniske data** for opladningstid.



Undersøg ikke med ledende genstande.



Beskadigede batteripakker må ikke oplades.



Må ikke udsættes for vand.



Udskift straks defekte ledninger.



Oplad kun mellem 4 °C og 40 °C.



Kun til indendørs brug.



Bortskaft batteripakken med behørigt omhu for omgivelserne.



Oplad kun STANLEY FATMAX-batteripakker med specielle STANLEY FATMAX-opladere. Opladning af andre typer batteripakker end de specielle STANLEY FATMAX-batterier med en STANLEY FATMAX-oplader, kan få dem til at sprænges eller føre til andre farlige situationer.



Destruér ikke batteripakken.

Batteritype

SFMCCS630 skal anvendes med en batteripakke på 18 volt. Disse batteripakker kan bruges: SFMCB202, SFMCB204, SFMCB206. Se **Tekniske data** for flere informationer.

Pakkeindhold

Pakken indeholder:

- 1 Kædesav
- 1 Skede
- 1 Sværd 30 cm
- 1 Kæde 30 cm
- 1 Betjeningsvejledning
- 1 Li-Ion batteripakke
- 1 Li-Ion batterioplader
- *Kontrollér for eventuelle skader på værktøjet, dele og tilbehør, der kan være opstået under transport.*
- *Tag dig tid til at læse denne vejledning omhyggeligt inden betjeningen.*

Piktogrammer på værktøjet

Følgende piktogrammer findes på værktøjet:



Læs betjeningsvejledningen før brug.



Bær høreværn.



Bær øjenværn.



Bær altid en støvmaske.



Efterlad den ikke i regn.



Kontakt med spids kan få sværdet til pludseligt at bevæge sig opad eller tilbage, hvilket kan forårsage alvorlig personskade.



Kontakt mellem sværdspidsen og en anden genstand bør undgås.

 Savkædens rotationsretning.



Brug altid to hænder ved betjening af kædesaven.

Slå strømmen fra. Tag batteriet ud af værktøjet, inden der foretages vedligeholdelse på værktøjet.



Direktiv 2000/14/EC garanteret lydstyrke.

Datakodeposition

Datokoden, der også inkluderer produktionsåret, er trykt på huset.

Eksempel:

2019 XX XX
Produktionsår

Beskrivelse (fig. A)

 **ADVARSEL:** Modificér aldrig elektrisk værktøj eller dele på det. Det kan medføre materielle skader eller kvæstelser.

- | | |
|---------------------------------|-----------------------------------|
| 1 Tænd/sluk-udløserkontakt | 8 Låseknop til justering af sværd |
| 2 Startspærregreb | 9 Kædespændingsknop |
| 3 Kædebremse/forreste håndskærm | 10 Indikator for oliestand |
| 4 Sværd | 11 Sværdskede |
| 5 Savkæde | 12 Bageste håndtag |
| 6 Afdækning af kædehjulstand | 13 Forreste håndtag |
| 7 Bobleniveau | 14 Batteri |
| | 15 Batteriudløserknop |
| | 16 Oliedæksel |

Tilsigtet anvendelse

Din STANLEY FATMAX SFMCCS630 kædesav er perfekt til beskæringsanvendelser og til at save stammer med en diameter på op til 26 cm.

Må **IKKE** anvendes under våde forhold eller i nærheden af brændbare væsker eller gasser.

Denne kædesav er en professionel værktøjsmaskine.

LAD IKKE børn komme i kontakt med værktøjet. Uerfarne brugere må ikke anvende dette værktøj uden opsyn.

- Dette produkt er ikke beregnet til anvendelse af personer (inklusive børn) med fysisk, sensorisk eller psykisk funktionsnedsættelse; mangel på erfaringer, viden eller færdigheder, medmindre de er under opsyn af en person, der er ansvarlig for deres sikkerhed. Børn må aldrig efterlades alene med dette produkt.

SAMLING OG JUSTERINGER

 **ADVARSEL:** For at mindske risikoen for alvorlige personskader, skal du slukke for værktøjet og tage batteriet ud, før du foretager justeringer eller fjerner/installerer tilbehør. En utilsigtet start kan forårsage kvæstelser.

 **ADVARSEL:** Anvend kun STANLEY FATMAX batteripakker og opladere.

Isætning og udtagning af batteripakke fra værktøjet (fig. B)

BEMÆRK: Kontrollér om din batteripakke **14** er helt opladet.

Sådan installeres batteripakken i værktøjet

1. Batteripakken **14** skal udrettes ift. skinnerne inde i værktøjet (fig. B).
2. Skub den ind i værktøjet, indtil batteriet sidder godt fast og kontrollér, at du hører låsen klikke på plads.

Sådan fjernes batteripakken fra værktøjet

1. Tryk på udløserknop **15** og træk batteripakken ud af værktøjets håndtag (fig. B).
2. Isæt batteripakken i opladeren som beskrevet i opladerafsnittet i denne vejledning.

Batteripakker til brændstofmåler (fig. B)

Nogle STANLEY FATMAX batteripakker har en indikator, som består af tre grønne LED lamper, der angiver niveauet for den resterende opladning i batteripakken.

Indikatoren aktiveres ved at trykke på og holde indikatorknappen **17** nede. En kombination af de tre grønne LED lamper vil lyse og angive niveauet for den resterende opladning. Når niveauet for opladning i batteriet ligger under den brugbare grænse, lyser indikatoren ikke, og batteriet skal genoplades.

BEMÆRK: Indikatoren indikerer blot den resterende opladning i batteripakken. Den angiver ikke værktøjets funktionalitet og varierer afhængigt af produktkomponenter, temperatur og slutbrugeranvendelse.

SAMLING

Montering af sværdet og savkæden (fig. A, C–E)

 **FORSIGTIG:** Skarp kæde. Bær altid beskyttelseshandsker ved håndtering af kæden. Kæden er skarp, og man kan skære sig på den, selv om den ikke kører.

 **ADVARSEL:** Skarp roterende kæde. For at forhindre utilsigtet drift skal det sikres, at batteriet fjernes fra værktøjet, inden der foretages følgende handlinger. I modsat fald kan der opstå alvorlige personskader.

Hvis savkæden **5** og sværdet **4** er pakket separat i æsken. Kæden skal fastgøres til sværdet, og begge dele skal fastgøres til værktøjskroppen.

1. Anbring saven på en flad, fast overflade.
2. Ryk låsegrebet op, og drej låseknappen til justering af sværd **8** mod uret, som vist på figur C, for at fjerne afdækningen af kædehjulstand **6**.
3. Bær beskyttelseshandsker, og tag fat i savkæden **5**, og tag den omkring sværdet **4**, mens du sikrer dig, at tænderne vender i den rigtige retning (se figur D)
4. Sørg for, at kæden er placeret korrekt i åbningen omkring hele sværdet.

- Anbring savkæden omkring tandhjul 18. Mens du flugter åbningen på sværdet med kædespændingsstiften 20 og bolten 19 på bunden af værktøjet, som vist på figur E.
- Når det er på plads, skal sværdet holdes stille og afdækningen af kædehjulstand 6 sættes på plads. Sørg for, at værktøjsfri spændingsmonteringsbolthul på afdækningen flugter med bolten 19 i hovedhuset. Ryk låsegrebet op, og drej låseknappen til justering af sværd 8 med uret, indtil den klikker, og løsn derefter knappen en hel omdrejning, så savkæden kan spændes korrekt.
- Drej kædespændingsknappen 9 med uret for at øge spændingen, som vist på figur E. Sørg for, at savkæden 5 sidder tæt omkring sværdet 4. Spænd låseknappen til justering af sværd, indtil den klikker. Sværdet er fastgjort, efter der høres tre klik. Der kræves ikke yderligere spænding.

Justering af kædespænding (fig. A, F)



FORSIGTIG: Skarp kæde. Bær altid beskyttelseshandsker ved håndtering af kæden. Kæden er skarp, og man kan skære sig på den, selv om den ikke kører.



ADVARSEL: Skarp roterende kæde. For at forhindre utilsigtet drift skal det sikres, at batteriet fjernes fra værktøjet, inden der foretages følgende handlinger. I modsat fald kan der opstå alvorlige personskader.

- Mens saven er på en flad, fast overflade, skal du kontrollere kædens 5 spænding. Spændingen er korrekt, når kæden smælder tilbage, efter den er trukket 3 mm væk fra sværdet 4 med en let kraft fra pegefingeren og tommelfingeren, som vist på figur F. Der bør ikke være nogen "sænkning" mellem sværdet og kæden på undersiden, som vist på figur F.
- For at justere savkædespændingen skal du rykke låseflappen op og rotere låseknappen til justering af sværd 8 mod uret en hel omdrejning. Roter kædespændingsknappen 9 med uret, indtil kædespændingen er korrekt, som anviset herover.
- Stram ikke kæden for kraftigt, da dette vil medføre kraftigt slitage og afkorte sværdets og kædens levetid.
- Når kædespændingen er korrekt, skal låseknappen til justering af sværd spændes godt.

BEMÆRK: Låseknappen til justering af sværd har et palspændingsystem. Afdækningen af kædehjulstand er fastgjort, efter der høres tre klik. Der kræves ikke yderligere spænding.

- Når kæden er ny, skal stramningen kontrolleres ofte (efter batteriet er taget ud) under de første 2 timers brug, da en ny kæde strækker sig en smule.

Udskiftning af savkæden (fig. A, G)



FORSIGTIG: Skarp kæde. Bær altid beskyttelseshandsker ved håndtering af kæden. Kæden er skarp, og man kan skære sig på den, selv om den ikke kører.



ADVARSEL: Skarp roterende kæde. For at forhindre utilsigtet drift skal det sikres, at batteriet fjernes fra værktøjet, inden der foretages følgende handlinger. I modsat fald kan der opstå alvorlige personskader.

- Ryk låseflappen op og roter låseknappen til justering af sværd 8 mod uret for at frigøre kædespænding.
- Fjern afdækningen af kædehjulstand 6, som beskrevet i afsnittet **Montering af sværdet og savkæden**.
- Løft den slidte savkæde 5 ud af fordybningen i sværdet 4.
- Anbring den nye kæde i åbningen af sværdet, mens du sørger for, at savtænderne vender i den rigtige retning, ved at matche pilen på kæden med grafikken på afdækningen af kædehjulstand 6 vist på figur G.
- Følg anvisningerne til **Montering af sværdet og savkæden**.

Reservekæde og -sværd fås i dit nærmeste STANLEY FATMAX-servicecenter.

- SFMCCS630 kræver reservekæde # STZCS230, servicedelnummer N580237. 30 cm reservesværd #STZCS1230, servicedelnummer N727097.

Smøring af savkæden og sværdet (fig. H)

Automatisk smøresystem

Denne kædesav er udstyret med et automatisk smøresystem, der holder savkæden og sværdet smurt kontinuerligt. Indikatoren for oliestand 10 viser oliestanden i kædesaven. Hvis oliestanden er mindre end en kvart fuld, skal du fjerne batteriet fra kædesaven og genfylde med den rette type olie. Tøm altid olietanken efter skæring.

BEMÆRK: Brug en sværd- og kædeolie af høj kvalitet for korrekt smøring af kæde og svær. Som en midlertidig erstatning kan der anvendes en ikke-rensende motorolie med vægt SAE30. Det anbefales at bruge en vegetabilsk baseret sværd- og kædeolie ved beskæring af træer. Mineralske olier anbefales ikke, da de kan beskadige træer. Brug aldrig spildolie eller meget tyk olie. Disse kan beskadige din kædesav.

Påfyldning af oliebeholderen

- Ryk låsegrebet ned, og skru oliehaten en kvart omdrejning 16 mod uret, og tag den af. Fyld beholderen med den anbefalede sværd- og kædeolie, indtil oliestanden har nået toppen af indikatoren for oliestand 10.
- Sæt oliehaten på igen, og spænd den en kvart omdrejning med uret. Ryk låsegrebet op til dets låste position.
- Sluk ind imellem kædesaven, og kontrollér indikatoren for oliestand for at sikre, at sværdet og kæden får tilstrækkelig olie.

Transport af sav (fig. A, I)

- Fjern altid batteriet fra værktøjet og dæk sværdet 4 med skeden 11 (figur I), når saven transporteres.
- Aktiver kædebremsen ved at skubbe kædebremse / forreste håndskærm 3 fremad.

DRIFT

Brugervejledning



ADVARSEL: Overhold altid sikkerhedsinstruktionerne og de gældende regler.



ADVARSEL: For at mindske risikoen for alvorlige personskader, skal du slukke for værktøjet og tage batteriet ud, før du foretager justeringer eller

fjerner/installerer tilbehør. En utilsigtet start kan forårsage kvæstelser.

Korrekt håndposition (fig. A, J)

! **ADVARSEL:** For at reducere risikoen for alvorlig personskade, skal du **ALTID** anvende den rette håndposition som vist.

! **ADVARSEL:** For at reducere risikoen for alvorlige kvæstelser skal du **ALTID** holde godt fast i tilfælde af en pludselig reaktion.

Det er nødvendigt at placere den venstre hånd på det forreste håndtag **13** og den højre hånd på baghåndtaget **12** for korrekt håndposition.

Betjening af kædesaven (fig. A)

! **ADVARSEL:** Læs og forstå alle instruktioner. Manglende overholdelse af alle nedenstående instruktioner kan medføre elektrisk stød, brand og/eller alvorlig personskade.

- Beskyt mod tilbageslag, som kan resultere i alvorlig personskade eller dødsfald. Se Vigtige sikkerhedsanvisninger **Beskyt mod tilbageslag** for at undgå risikoen for tilbageslag.
- Undlad at række for langt. Skær ikke over brysthøjde. Sørg for at have fast fodfæste. Hold fødderne adskilt. Fordel din vægt jævnt på begge fødder.
- Brug et fast greb med din venstre hånd på det forreste håndtag **13** og din højre hånd på det bageste håndtag **12**, så din krop er til venstre for sværdet.
- Hold ikke kædesaven i den forreste håndskærm/kædebremse **3**. Hold albuen for venstre arm låst, så den venstre arm er lige, for at modstå et tilbageslag.

! **ADVARSEL:** Brug aldrig et krydhåndet greb (venstre hånd på det bageste håndtag og den højre hånd på det forreste håndtag).

! **ADVARSEL:** Lad aldrig nogen del af din krop være i linje med sværdet **4** under betjening af kædesaven.

- Den må aldrig bruges i et træ, i en klunget position eller på en stige eller anden ustabil overflade. Du kan miste kontrol over saven, hvilket kan forårsage alvorlig personskade.
- Hold saven i gang ved fuld hastighed hele tiden, mens du saver.
- Lad kæden save for dig. Udøv kun let tryk. Læg ikke pres på kædesaven ved enden af snittet.

! **ADVARSEL:** Når den ikke er i brug, skal kædebremsen altid være aktiveret, og batteriet fjernet.

Tænd/sluk-kontakt (fig. L)

Vær altid sikker på dit fodfæste, og grib kædesaven godt med begge hænder, mens tommelfingeren og de andre fingre omkranser begge håndtag.

For at tænde enheden skal du sørge for, at kædebremsen ikke er aktiveret. Skub startspærregebet **2**, der vises i figur L, og klem udløserkontakten **1**. Når enheden kører, kan du slippe startspærregebet.

For at holde enheden i gang skal du blive ved med at klemme udløseren. Slip udløseren for at slukke for enheden.

BEMÆRK: Hvis der bruges for meget kraft under et snit, slukkes saven. For at genstarte saven skal du slippe udløserkontakten **1**, inden saven genstarter. Begynd igen snittet, denne gang med lidt mindre kraft. Lad saven save i sit eget tempo.

! **ADVARSEL:** Forsøg aldrig at låse en kontakt i positionen **ON (Tænd)**.

Indstilling af kædebremsen (fig. K)

Din kædesav er udstyret med et motorkædebremsesystem, som stopper kæden hurtigt i tilfælde af tilbageslag.

1. Fjern batteriet fra værktøjet.
2. For at aktivere kædebremsen skal du skubbe kædebremsen / den forreste håndskærm **3** fremad, indtil den klikker fast.
3. Træk kædebremsen / den forreste håndskærm **3** mod det forreste håndtag **13** ind i den "indstillede" position, som vist på figur K.
4. Værktøjet er nu klar til brug.

BEMÆRK: I tilfælde af tilbageslag kommer din venstre hånd i kontakt med forsideskærmen og skubber den fremad mod arbejdsemnet. Dette stopper værktøjet.

Test af kædebremsen (fig. A)

Test kædebremsen inden hver anvendelse for at sikre, at den fungerer korrekt.

1. Anbring værktøjet på en flad, fast overflade. Sørg for, at kædesaven **5** er væk fra jorden.
2. Tag godt fat i værktøjet med begge hænder, og tænd for kædesaven.
3. Drej venstre hånd fremad omkring det forreste håndtag **13**, så bagsiden af hånden rører ved kædebremsen / den forreste håndskærm **3**, og klub den fremad mod arbejdsemnet. Savkæden bør standse med det samme.

BEMÆRK: Hvis saven ikke standser med det samme, skal du holde op med at bruge værktøjet og aflevere det på et STANLEY FATMAX-servicecenter i nærheden af dig.

! **ADVARSEL:** Sørg for at indstille kædebremsen inden savning.

Vaterpas (fig. A, T)

! **ADVARSEL:** Betjen ikke over skulderhøjde. Juster vaterpasser inden et snit.

Ideel til horisontale snit for at sikre et lige, fladt snit til hegn, gulvbelægning eller stakitstolper.

1. Juster begge vaterpasser **7**.
2. Påbegynd altid et snit, når savkæden bevæger sig med fuld hastighed.
3. Anbring den nederste spids **22** af kædesaven bag området af det indledende snit.
4. Når du har startet på en skæring, og du har oprettet et indhak i materialet, skal du ikke ændring vinklen på snittet.

BEMÆRK: Hvis vinklen ændres, får det sværdet til at bøje.

Almindelige savteknikker

(fig. A, M, N, R, S, T, U)

Fældning

Processen med at fælde et træ. Sørg for, at batteriet er helt opladet, inden du fælder et træ, så du kan afslutte på en enkelt opladning. Fæld ikke træer ved kraftigt vind.

ADVARSEL: Fældning kan resultere i personskade. Det bør kun udføres af en øvet person.

- Der bør planlægges en retræsteti, som bør ryddes efter behov, inden savningen går i gang. Retræstetien bør strække sig tilbage og diagonalt med bagsiden af den forventede faldlinje. (Figur R)

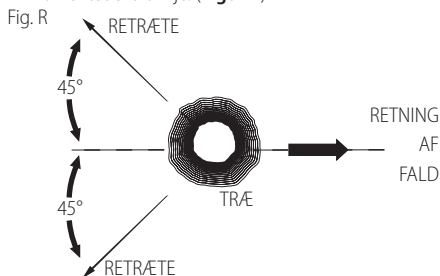

- Inden fældningen starter, skal du tage hensyn til træets naturlige hældning, placeringen af større grene og vindretningen for at vurdere hvilken vej, træet falder i. Hav kiler (af træ, plastik eller aluminium) og en tung mukkert klar. Fjern snavs, sten, løst bark, søm, hæfteklammer og ståltråd fra det træ, hvor der skal foretages fældesnit.
- Forhug - Lav hugget 1/3 af træets diameter, vinkelret med faldretningen. Lav det nederste vandrette forhug først. Dette hjælper med at undgå at knibe enten savkæden eller sværdet, når det andet forhug laves (figur S).
- Fældende bagsnit - Lav det fældende bagsnit mindst 51 mm højere end det vandrette forhug. Hold det fældende bagsnit parallelt med det vandrette forhug. Lav det fældende bagsnit, så der er nok træ tilbage til at fungere som et hængsel. Hængseltræet forhindrer træet i at sno sig og falde i den forkerte retning. Skær ikke gennem hængslet (figur S).
- Når fældesnittet kommer tæt på hængslet, burde træet begynde at falde. Hvis der er risiko for, at træet ikke falder i den ønskede retning, eller at det vipper tilbage og binder savkæden, skal du holde op med at save, inden det fældende snit er færdigt, og bruge kiler til at åbne snittet og lade det falde langs den ønskede faldlinje. Når træet begynder at falde, skal du fjerne savkæden fra snittet, stoppe motoren, trække savkæden ned og derefter bruge den planlagte retræsteti. Pas på faldende grene, og hold øje med dit fodfæste.

Fig. S

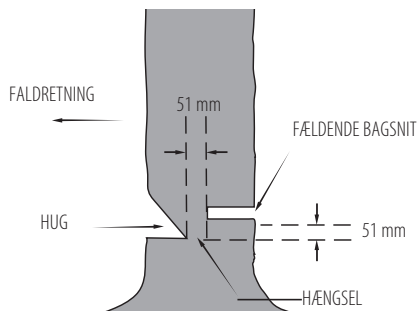

Afkvistning

Fjernelse af grene fra et faldet træ. Ved afskæring af grene skæres de nederste store grene ikke af, så de kan holde stammen oppe fra jorden. Fjern de små grene med ét snit. Grene under spænding bør saves fra bunden af grenen mod toppen for at undgå at binde kædesaven, som vist på figur M. Trim grene fra den modsatte side, og hold træstammen mod dig og saven. Skær aldrig med saven mellem benene, eller mens du sidder overskrævs på den gren, der skal skæres.

Opskæring

ADVARSEL: Det anbefales, at førstegangsbrugere øver sig på at save på en savbuk.

Savning af et fældet træ eller en stamme på langs. Den måde, du skal skære på, afhænger af, hvordan stammen er understøttet. Brug en savbuk (figur N), når det er muligt.

- Påbegynd altid et snit, når kæden bevæger sig med fuld hastighed.
- Anbring den nederste spids **22** af kædesaven bag området af det indledende snit, som vist på figur T.
- Tænd for kædesaven, og drej derefter kæden og sværdet ned i træet, mens spidsen bruges som et hængsel.
- Når kædesaven når til en vinkel på 45 grader, skal kædesaven igen nivelleres, og trinene skal gentages, indtil du saver helt igennem.
- Når træet understøttes hele vejen, skal du lave et snit fra toppen (oversnit), men undgå at save i jorden, da dette hurtigt vil sløve din sav.

Fig. T

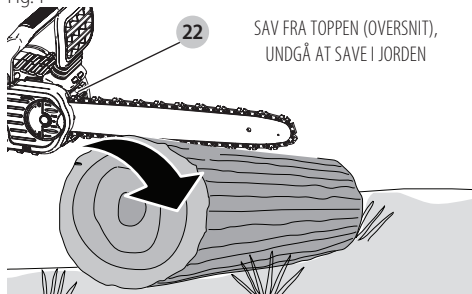

- **Figur U-** Ved understøttelse af den ene ende, skær først 1/3 af diameteren fra undersiden (undersnit). Lav derefter det endelige snit ved at save fra oven for at møde det første snit.

Fig. U

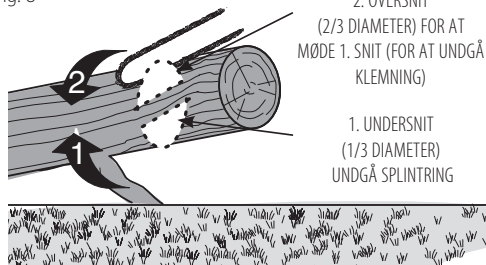

- **Figur V** - Ved understøttelse af begge ender. Sav først 1/3 ned fra oversnittet ved toppen. Lav derefter det endelige snit ved at save fra nedenunder den nederste 2/3 for at møde det første snit.

Fig. V

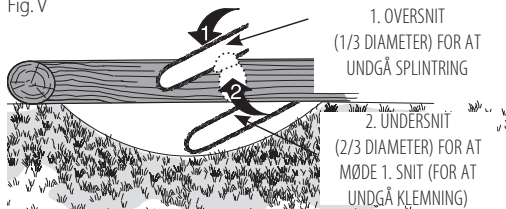

- På en hældning skal du altid stå på den opadgående side af stammen. Ved "gennemsavning" skal du for at bevare fuld kontrol reducere savetrykket nær slutningen af snittet uden at løse grebet på kædesavens håndtag. Lad ikke kæden komme i kontakt med jorden. Når snittet er færdigt, skal du vente på, at savkæden stopper, inden du bevæger kædesaven. Stop altid motoren, før du går fra snit til snit.

PLEJE OG VEDLIGEHOLDELSE

Brug kun en mild sæbe og en fugtig klud til rengøring af værktøjet. Brug ikke opløsningsmidler til at rengøre savens plastikhus. Lad aldrig væske trænge ind i værktøjet, og nedsænk aldrig dele af værktøjet i en væske.

VIGTIGT: Af hensyn til produktets SIKKERHED og PÅLIDELIGHED bør reparationer, vedligeholdelse og justering udføres af et autoriseret STANLEY FATMAX-servicecenter, og der skal altid bruges identiske reservedele.

Regelmæssig vedligeholdelse sikrer en lang effektiv levetid for din kædesav.

Kæde og sværd

Efter nogle få timers brug skal du fjerne afdækningen af kædehjulstand, sværdet og kæden og rengøre dem grundigt med en blød børste. Sørg for, at smørehullet på sværdet er fri for rester. Når sløve kæder udskiftes med skarpe kæder, er det en god idé at øve dig på at vende kædesværdet fra bund til top.

Skærping af savkæde (Fig. 0–Q)

- **! FORSIGTIG:** Skarp kæde. Bær altid beskyttelseshandsker ved håndtering af kæden. Kæden er skarp, og man kan skære sig på den, selv om den ikke kører.

- **! ADVARSEL:** Skarp roterende kæde. For at forhindre utilsigtet drift skal det sikres, at batteriet fjernes fra værktøjet, inden der foretages følgende handlinger. I modsat fald kan der opstå alvorlige personskader.

BEMÆRK: Skærene bliver øjeblikkeligt sløve, hvis de berører jorden eller et søm under savning.

For at få den bedste ydeevne fra din kædesav er det vigtigt at holde tænderne på kæden skarpe. Følg disse nyttige tips til korrekt skærping af savkæde:

1. For at opnå de bedste resultater bør du bruge en fil på 4,5 mm og en filholder eller en filvejleder til at skærpe din kæde. Dette sikrer, at du altid får de rette skærningsvinkler.
 2. Anbring filholderen fladt på den øverste plade og dybdemåleren på skåret.
 3. **Figur O** - Hold den rette topplade **21** skærpevinkel på 30° på din filvejleder parallelt med din kæde (fil ved 60° fra kæde set fra siden).
 4. Skærp først skær på den ene side af kæden. Slib fra indersiden til ydersiden af hvert skær. Vend derefter din sav rundt, og gentag processen (2,3,4) for skær på den anden side af kæden.
- BEMÆRK:** Brug en flad fil til at slibe toppene af rivetænderne (del af kædedel foran skåret), så de er ca. 0,635 mm under skærspidserne, som vist på **figur P**.
5. **Figur Q** - Hold alle skærlængderne ens.
 6. Hvis der er skader på toppladernes eller sidepladernes kromoverflade, skal du slibe tilbage, indtil en sådan skade fjernes.

- **! FORSIGTIG:** Efter slibningen er skåret skarpt. Pas ekstra godt på under denne proces.

BEMÆRK: Hver gang kæden skærpes, mister den nogle af kvalitetterne for lavt tilbageslag, og der bør udvises ekstra forsigtighed. Det anbefales, at en kæde ikke skærpes mere end fire gange.

Tilbehør

- **! ADVARSEL:** Brugen af ikke-anbefalet tilbehør i denne vejledning kan være farlig.

Reservekæde og -sværd fås i dit nærmeste autoriserede STANLEY FATMAX-servicecenter. Må kun bruges med sværd og kæde med lavt tilbageslag.

Tilgængelige sværd og kæder til **SFMCCS630:**

- Sværd: **30 cm** servicedelnummer N727097
- Kæde: **30 cm** servicedelnummer N580237

Valgfrit tilbehør

- **! ADVARSEL:** Eftersom andet tilbehør, end det, der tilbydes af STANLEY FATMAX, ikke er afprøvet med dette produkt, kan det være farligt at bruge sådant tilbehør med dette værktøj. For at mindske risikoen for personskade, må dette produkt kun anvendes med tilbehør, som anbefales af STANLEY FATMAX.

Ret henvendelse til din forhandler vedr. yderligere oplysninger mhp. det passende tilbehør.

Vedligeholdelse

Dit STANLEY FATMAX-elværktøj er designet til at fungere i lang tid med minimal vedligeholdelse. Vedvarende tilfredsstillende funktion er afhængig af, om værktøjet plejes korrekt og rengøres regelmæssigt.



ADVARSEL: For at mindske risikoen for alvorlige personskader, skal du slukke for værktøjet og tage batteriet ud, før du foretager justeringer eller fjerner/installerer tilbehør. En utilsigtet start kan forårsage kvæstelser.

Der kan ikke udføres service på opladeren eller batteripakken.



Smøring

Se **Smøring af savkæden og sværdet** (Fig. H)



Rengøring



ADVARSEL: Blæs støv og snavs ud af hovedhuset med tør luft, lige så snart der samler sig snavs i og omkring luftaftrækket. Bær godkendte beskyttelsesbriller og godkendt støvmaske ved udførelse af denne procedure.



ADVARSEL: Brug aldrig opløsningsmidler eller andre kraftige kemikalier til at rengøre værktøjets ikke-metalliske dele. Disse kemikalier kan svække de materialer, der anvendes i disse dele. Brug en klud, der kun er fugtet med vand og mild sæbe. Lad aldrig væske trænge ind i værktøjet, og nedsænk aldrig dele af værktøjet i en væske.

Miljøbeskyttelse



Særskilt bortskaftelse. Produkter og batterier mærket med dette symbol må ikke bortskaftes sammen med normalt husholdningsaffald.

Produkter og batterier indeholder materialer, der kan blive gendannet eller genanvendt og således reducere efterspørgslen efter råvarer. Genbrug venligst elektriske produkter og batterier i henhold til lokale regulativer. Yderligere informationer findes på www.2helpU.com.

Genopladelig batteripakke

Dette langtidsholdbare batteri skal udskiftes, når det ikke giver tilstrækkelig strøm til de opgaver, som tidligere let blev udført. Ved slutningen af dens tekniske levetid, kassér den med behørigt omhu for vores miljø:

- Kør batteripakken helt ned, og fjern den derefter fra værktøjet.
- Li-Ion celler er genanvendelige. Tag dem med til din forhandler eller til den lokale genbrugsplads. De indsamlede batteripakker vil blive genanvendt eller korrekt bortskaftet.

Garanti

1 års garanti

Alle STANLEY FATMAX-elværktøjsprodukter har som standard en medfølgende garanti på 1 år. I den usandsynlige begivenhed, at dit elværktøj bliver defekt pga. materiel skade eller

fabrikationsfejl inden for 1 år fra købet, garanterer STANLEY at udskifte eller reparere alle defekte dele omkostningsfrit, eller – efter vores eget skøn – at udskifte varen omkostningsfrit.

3 års garanti

Registrer dit STANLEY FATMAX-elværktøj inden for 4 uger efter købet, og kvalificer dig til en yderligere 2 års garanti. Hvis du har registreret dit elværktøj, garanterer STANLEY, i det usandsynlige tilfælde at dit bliver defekt pga. materiel skade eller fabrikationsfejl, at udskifte eller reparere alle defekte dele omkostningsfrit, eller – efter vores eget skøn – at udskifte varen omkostningsfrit.

FEJLSØGNING

Problem	Løsning
Enheden vil ikke starte.	<ul style="list-style-type: none"> • Kontrollér batteriinstallationen. • Vær opmærksom på kravene til opladning af batteriet. • Kontrollér, at startspærreknappen er trykket helt ned, før hovedudløseren bevæges.
Enheden slukker under anvendelsen.	<ul style="list-style-type: none"> • Oplad batteriet. • Enhed bliver tvunget. Genstart og brug mindre tryk.
Batteriet oplades ikke.	<ul style="list-style-type: none"> • Indsæt batteriet i opladeren, indtil det røde opladningslys tændes. Oplad op til 8 timer, hvis batteri er helt afladet. • Tilslut opladeren til en fungerende stikkontakt. Se Vigtige bemærkninger om opladning for flere detaljer. • Kontrollér strømmen i stikdåsen ved at tilslutte et apparat. • Kontrollér, om der er forbindelse på stikdåsen ved at tilslutte en lampe til den, og derefter om strømmen bliver slået fra, når du slukker for lyset. • Flyt opladeren og apparatet til et sted, hvor lufttemperaturen befinder sig mellem 4,5 °C - 40,5 °C.
Sværdet/kæden er overophedet.	<ul style="list-style-type: none"> • Se afsnittet Justering af kædespænding. • Se afsnittet Kædesmøring.
Kæden er løs.	<ul style="list-style-type: none"> • Se afsnittet Justering af kædespænding.
Dårlig savekvalitet.	<ul style="list-style-type: none"> • Se afsnittet Justering af kædespænding. BEMÆRK: For stor spænding fører til kraftigt slid og reduceret levetid af sværd og kæde. Smør inden hvert snit. Se afsnittet Udskiftning af savkæden.

Problem	Løsning
Enhed kører, men saver ikke.	<ul style="list-style-type: none">• Kæden kan være installeret baglæns. Se afsnit om installation og fjernelse af kæde.
Enhed smøres ikke.	<ul style="list-style-type: none">• Påfyld oliebeholder.• Rens sværd, tandhjul og afdækningen af kædehjulstand. Se afsnittet <i>Pleje og vedligeholdelse</i>.

30 CM 18V KETJUSAHA

SFMCCS630

Onnittelut!

Olet valinnut STANLEY FATMAX-työkalun. Monien vuosien kokemus, huolellinen tuotekehitys ja innovaatiot tekevät STANLEY FATMAX-työkaluista luotettavia kumppaneita ammattilaisille.

Tekniset tiedot

	SFMCCS630	
Jännite	V_{DC}	18
Akkutyyppi	Litiumioni	
Tyyppi	1	
Laipan pituus	cm	30
Ketjun maksiminopeus (kuormittamattomana)	m/s	7,7
Suurin sahauspituus	cm	25
Öljysäiliön tilavuus	ml	230
Paino (ilman akkua)	kg	3,86
Ääni- ja värinäarvot (triakiaalinen vektorisumma) standardin EN60745-2-13 mukaan:		
L_{PA} (äänenpainetaso)	dB(A)	86
L_{WA} (äänitehotaso)	dB(A)	98
K (määritetty äänitason epävarmuus)	dB(A)	1,6
Tärinäpäästöarvo a_{h1} =		
	m/s^2	3,9
Epävarmuus K =		
	m/s^2	1,5

Tässä käyttöohjeessa ilmoitettut värinätasot on mitattu standardin EN60745 mukaisesti. Sitä voidaan käyttää verrattaessa työkaluja keskenään. Sitä voidaan käyttää arvioitaessa altistumista.



VAROITUS: Ilmoitettu värinä esiintyy käytettäessä työkalua sen varsinaiseen käyttötarkoitukseen. Jos työkalua käytetään erilaiseen tarkoitukseen, jos siihen on kiinnitetty erilaisia lisävarusteita tai jos sitä on hoidettu huonosti, värinä voi lisääntyä. Tämä voi vaikuttaa merkittävästi altistumiseen imuria käytettäessä.

Tärinälle altistumisen tason arvioinnissa tulee myös ottaa huomioon ne ajat, jolloin työkalusta katkaistaan virta tai se toimii tyhjäkäynnillä. Tämä voi vähentää merkittävästi altistumistasoa laitetta käytettäessä.

Työkalun käyttäjän altistumista värinälle voidaan vähentää merkittävästi pitämällä työkalu ja sen varusteet kunnossa, pitämällä kädet lämpimänä ja kiinnittämällä huomiota työn jaksottamiseen.

Akun tuotenro	Lähtöjännite	Laturi SFMCB12
SFMCB202	18	X
SFMCB204	18	X
SFMCB206	18	X

”X” osoittaa, että akku sopii määritettyyn laturiin. Lue lisätietoa ohjekirjasta.

EY-vaatimustenmukaisuusvakuutus

Konedirektiivi



18V Ketjusaha SFMCCS630

STANLEY FATMAX ilmoittaa, että tuotteet, jotka on kuvattu kohdassa **Tekniset tiedot** ovat seuraavien direktiivien vaatimusten mukaisia:

2006/42/EY, EN60745-1:2009+A11:2010, EN60745-2-13:2009+A1:2010.

2000/14/EY, liite V DEKRA Certification B.V., Meander 1051 / P.O. Box 5185 6825 MJ ARNHEM / 6802 ED

ARNHEM

Alankomaat

Ilmoitetun laitoksen tunnusno: 0344

L_{PA} (mitattu äänenpainetaso) 86 dB(A)
epävarmuus K = 1,6 dB(A)

L_{WA} (taattu ääniteho) 100 dB(A)

Nämä tuotteet täyttävät myös direktiivien 2014/30/EU ja 2011/65/EU vaatimukset. Saat lisätietoja ottamalla yhteyden STANLEY FATMAXIIN. Osoitteet näkyvät käyttöohjeen takasivulla.

Allekirjoittaja vastaa teknisistä tiedoista ja antaa tämän vakuutuksen STANLEY FATMAXIN puolesta.

A. P. Smith

Tekninen päällikkö

STANLEY FATMAX Europe, Egide Walschaertsstraat14-18,
2800 Mechelen, Belgium
2019-10-11



VAROITUS: Loukkaantumisriskin vähentämiseksi lue tämä käyttöohje.

Määriykset: Turvallisuusohjeet

Alla näkyvät selitykset liittyvät turvallisuuteen. Lue käyttöohje ja kiinnitä huomiota näihin symboleihin.



VAARA: Varoittaa välittömästä vaaratilanteesta, jolloin vaarana on **kuolema tai vakava henkilövahinko**.



VAROITUS: Varoittaa mahdollisesta vaaratilanteesta, jolloin olemassa on **hengenvaara tai vakavan henkilövahingon mahdollisuus**.



HUOMIO: Varoittaa mahdollisesta vaaratilanteesta, jolloin vaarana on **lievä tai keskivakava loukkaantuminen**.

HUOMAUTUS: Viittaa menettelyyn, joka ei välttämättä aiheuta henkilövahinkoa mutta voi aiheuttaa omaisuusvahingon.



Sähköiskun vaara.



Tulipalon vaara.

Laitteen yleiset turvallisuusvaroitukset



VAROITUS: Lue kaikki turvallisuusvaroitukset ja ohjeet. Jos varoituksia ja ohjeita ei noudateta, on olemassa sähköiskun, tulipalon ja/tai vakavan henkilövahingon vaara.

TALLENNA KAIKKI VAROITUKSET JA OHJEET

MYÖHEMPÄÄ TARVETTA VARTEN

Näissä varoituksissa käytettävä sähkötyökaluilmaus viittaa verkkovirtaan yhdistettävään tai akkukäyttöiseen työkaluun.

1) Työalueen turvallisuus

- Pidä työskentelyalue siistinä ja kirkkaasti valaistuna.** Onnettomuuksia sattuu herkemmin epäsiistissä tai huonosti valaistussa ympäristössä.
- Älä käytä sähkötyökaluja, jos on olemassa räjähdysvaara esimerkiksi syttyvien nesteiden, kaasujen tai pölyn vuoksi.** Sähkötyökalujen aiheuttamat kipinät voivat sytyttää pölyn tai kaasut.
- Pidä lapset ja sivulliset kaukana käyttäessäsi sähkötyökalua.** Keskitymiskyvyn herpaantuminen voi aiheuttaa hallinnan menettämisen.

2) Sähköturvallisuus

- Pistokkeen ja pistorasian on vastattava toisiaan. Älä koskaan tee pistokkeeseen mitään muutoksia. Älä yhdistä maadoitettua sähkötyökalua jatkojohtoon.** Sähköiskun vaara vähenee, jos pistokkeisiin ei tehdä muutoksia ja ne yhdistetään vain niille tarkoitettuihin pistorasioihin.
- Älä kosketa maadoituksessa käytettäviin pintoihin, kuten putkiin, lämpöpattereihin ja jäähdytyslaitteisiin.** Voit saada sähköiskun, jos kehosi on maadoitettu.
- Älä altista sähkötyökaluja sateelle tai kosteudelle.** Sähkötyökaluun menevä vesi lisää sähköiskun vaaraa.
- Älä vaurioita sähköjohtoa. Älä kannaa sähkötyökaluja sähköjohdosta tai vedä pistoketta pistorasiasta sähköjohdon avulla. Pidä sähköjohto kaukana kuumuudesta, öljystä, terävistä reunoista tai liikkuvista osista.** Vaurioituneet tai sotkeutuneet johdot lisäävät sähköiskun vaaraa.
- Jos käytät sähkötyökalua ulkona, käytä vain ulkokäyttöön tarkoitettua jatkojohtoa.** Ulkokäyttöön tarkoitettun sähköjohdon käyttäminen vähentää sähköiskun vaaraa.

- Jos sähkötyökalua on käytettävä kosteassa paikassa, käytä vikavirtasuojaa.** Tämä vähentää sähköiskun vaaraa.

3) Henkilökohtainen turvallisuus

- Käyttäessäsi sähkötyökalua pysy valppaana, keskity työhön ja käytä tervettä järkeä. Älä käytä tätä sähkötyökalua ollessasi väsynyt tai alkoholin, huumeiden tai lääkkeiden vaikutuksen alaisena.** Keskitymisen herpaantuminen hetkeksikin sähkötyökalua käytettäessä voi aiheuttaa vakavan henkilövahingon.
- Käytä henkilösuojausvarusteita. Käytä aina suojalaseja.** Hengityssuojaimen, liukumattomien turvajalkineiden, kypärän ja kuulonsuojaimen käyttäminen vähentää henkilövahinkojen vaaraa.
- Estä tahaton käynnistäminen. Varmista, että virtakytkin on OFF-asennossa, ennen kuin kytket sähkötyökalun pistorasiaan, yhdistät siihen akun, nostat työkalun käteesi tai kannat sitä.** Sähkötyökalun kantaminen sormi virtakytkimellä lisää onnettomuusvaaraa.
- Poista kaikki säätöavaimet tai vääntimet ennen sähkötyökalun käynnistämistä.** Sähkötyökalun pyöriivään osaan jäänyt säätöavain tai väännin voi aiheuttaa henkilövahingon.
- Älä kurkottele. Huolehdi siitä, että sinulla on koko ajan tukeva jalansija ja hyvä tasapaino.** Näin voit hallita sähkötyökalua paremmin odottamattomissa tilanteissa.
- Pukeudu oikein. Älä käytä löysiä vaatteita tai koruja. Pidä hiukset, vaatteet ja kädet loitolla liikkuvista osista.** Löysät vaatteet, korut tai pitkät hiukset voivat tarttua liikkuviin osiin.
- Jos käytettävissä on laitteita pölyn ottamiseksi talteen, käytä niitä.** Laitteen ottaminen talteen voi vähentää pölyn aiheuttamia vaaroja.

4) Sähkötyökalusta huolehtiminen

- Älä kohdista sähkötyökaluun liikaa voimaa. Valitse käyttötarkoituksen kannalta oikea sähkötyökalu.** Sähkötyökalu toimii paremmin ja turvallisemmin, kun sitä käytetään sille suunniteltuun käyttötarkoitukseen.
- Älä käytä sähkötyökalua, jos virtakytkin ei toimi.** Jos sähkötyökalua ei voi hallita kytkimen avulla, se on vaarallinen ja se on korjattava.
- Katkaise sähkötyökalusta virta ja irrota sen pistoke pistorasiasta tai irrota akku siitä ennen säätämistä, varusteiden vaihtamista tai sähkötyökalun asettamista säilytykseen.** Näin voit vähentää vahingossa käynnistymisen aiheuttaman henkilövahingon vaaraa.
- Varastoi sähkötyökaluja lasten ulottumattomissa. Älä anna sähkötyökaluihin tottumattomien tai näihin ohjeisiin perehtymättömien henkilöiden käyttää sähkötyökaluja.** Sähkötyökalut ovat vaarallisia kouluttamattomien käyttäjien käsissä.

- e) **Pidä sähkötyökalut kunnossa. Tarkista liikkuvat osat, niiden kiinnitys, osien eheys ja muut toimintaan vaikuttavat tekijät. Jos havaitset vaurioita, korjauta sähkötyökalu ennen niiden käyttämistä.** Huonosti kunnossapidetyt sähkötyökalut aiheuttavat onnettomuuksia.
- f) **Pidä leikkaavat pinnat terävinä ja puhtaina.** Kunnossa pidettyjen leikkaavia teräviä reunoja sisältävien työkalut todennäköisyys jumiutua vähenee, ja niitä on helpompi hallita.
- g) **Käytä sähkötyökalua ja sen tarvikkeita, kuten poranteriä, näiden ohjeiden mukaisesti. Ota työskentelyolosuhteet ja tehtävä työ huomioon.** Jos sähkötyökalua käytetään näiden ohjeiden vastaisesti, voi syntyä vaaratilanne.

5) Akkutyökalun käyttö ja huolto

- a) **Lataa vain valmistajan määrittämällä laturilla.** Laturi, joka on sopiva yhden tyyppiselle akulle, voi aiheuttaa tulipalon vaaran, jos sitä käytetään toisen tyyppisellä akulla.
- b) **Käytä sähkötyökalussa ainoastaan kyseiseen sähkötyökaluun tarkoitettua akkua.** Muun tyyppisen akun käyttö saattaa johtaa loukkaantumiseen ja tulipaloon.
- c) **Pidä irrallinen akku loitolla metalliesineistä, kuten paperiliittimistä, kolikoista, avaimista, nauloista, ruuveista tai muista pienistä metalliesineistä, jotka voivat aiheuttaa oikosulun akun navoissa.** Akun napojen oikosulku voi aiheuttaa palovammoja tai tulipalon.
- d) **Väärin käytetystä akusta voi vuotaa nestettä. Älä kosketa sitä. Jos nesteen kanssa joutuu kosketuksiin, huuhtele vedellä. Jos nestettä joutuu silmiin, hakeudu lisäksi lääkäriin hoitoon.** Akusta roiskunut neste saattaa aiheuttaa ärsytystä tai palovammoja.

6) Huolto

- a) **Korjauta sähkötyökalu valtuutetulla asentajalla. Varaosina on käytettävä vain alkuperäisiä vastaavia osia.** Täten taataan sähkötyökalun turvallisuus.

Ketjusahan lisäturvavaroitukset



VAROITUS: Lisäturvavaroitukset ketjusahoille.

- **Ole huolellinen, ettei teräketju osu sinuun itseesi sahauksen missään vaiheessa. Varmista ennen sahan käynnistämistä, ettei teräketju kosketa mihinkään.** Jos tarkkaavaisuutesi pääsee herpaantumaan sahauksen aikana, esimerkiksi vaatteesi tai jäsenesi voivat takertua teräketjuun.
- **Pidä ketjusahaa oikealla kädellä sen takakahvasta ja vasemalla sen etukahvasta.** Vastakkainen ote sahasta lisää onnettomuusriskiä. Älä koskaan käytä vastakkaista otetta.
- **Pitele sähkötyökalua vain sen eristävistä tartuntapinnoista, sillä teräketju voi osua piilossa oleviin sähköjohtoihin.** Teräketjun kosketus jännitteisen

johtimen kanssa voi tehdä työkalun paljaista metalliosista jännitteisiä ja aiheuttaa sähköiskun käyttäjälle.

- **Käytä aina suojasuojaimia ja suojalaseja. Pään, käsien ja jalkojen suojavarusteet ovat suositeltavia.** Kunnollinen suojavaatetus vähentää lentävien puunsälöjen ja teräketjun kosketusten aiheuttamia onnettomuuksia.
- **Älä käytä ketjusahaa puussa.** Loukkaantumisriski on erittäin suuri, jos kiipeät puuhun sahaamaan.
- **Käytä suojaavia jalkineita ja seiso sahatessasi tasaisella ja tukevalla alustalla.** Sahaaminen liukkaalla tai epävakaalla työskentelypaikalla, kuten tikapuilla, voi johtaa tasapainon tai sahan hallinnan menetykseen.
- **Ole varovainen katkaistessasi jännittyneenä olevaa oksaa, sillä se saattaa ponnahtaa yllättävään suuntaan.** Kun puun jännitys laukeaa, ponnahtava oksa voi osua käyttäjään ja/tai työkaluun ja aiheuttaa hallinnan menetyksen.
- **Ole hyvin varovainen sahatessasi pensaita tai vesakkoa.** Taipuisat oksat voivat tarttua teräketjuun ja iskeytyä sahaajaan tai horjuttaa hänen tasapainoaan.
- **Kanna ketjusahaa etukahvasta virta katkaistuna ja terä suunnattuna itsestäsi pois päin. Aseta laipan suojus paikalleen ketjusahan kuljetuksen ja varastoinnin ajaksi.** Käsittele ketjusahaa huolellisesti, ettei vahingossa kosketa pyörivää teräketjua.
- **Noudata voitelua, ketjun kireyttä ja osien vaihtoa koskevia ohjeita.** Väärin kiristetty tai voitelematon ketju voi katketa tai lisätä takaiskun mahdollisuutta.
- **Pidä kädensijat kuivina ja puhtaina öljystä ja rasvasta.** Rasvaiset tai öljyiset kahvat ovat liukkaat, ja ote heltiää niistä helposti.
- **Käytä sahaa vain oksien ja ohuiden puiden katkaisuun. Älä käytä ketjusahaa muuhun kuin sille suunniteltuun tarkoitukseen.** Esimerkki: älä sahaa ketjusahalla muovina, tiiltä tai muuta materiaalia. Ketjusahan käyttö muuhun kuin sille tarkoitettuun tehtävään voi johtaa vaarallisiin tilanteisiin.

Takaiskun syyt ja ehkäiseminen:

Takaiskun voi aiheuttaa laipan kärjen osuminen johonkin tai terän jääminen puristuksiin.

Laipan kärjen osuminen kiinteään kohteeseen voi singota pyörivän ketjun voimakkaasti päin sahaajaa.

Sahaketjun puristuminen laipan yläpintaan voi myös aiheuttaa nopean takaiskun.

Molemmat edellä kuvatuista tilanteista voivat johtaa ketjusahan hallinnan menetykseen ja loukkaantumiseen. Älä luota pelkästään sahan turvalaitteisiin. Ketjusahan käyttäjän tulee itse huolehtia siitä, etteivät sahausolosuhteet aiheuta vaaratilanteita.

Takaisku on seuraus sahan vääristä käyttötavoista tai -olosuhteista ja sen voi välttää noudattamalla alla kuvattuja varotoimia:

- **Säilytä hyvä ote pitämällä ketjusahan kahvoja molemmilla käsillä peukalon ja sormien välissä. Aseta keho ja käsivarsi niin, että pystyt vastaamaan mahdollisiin takaiskuihin.** Sahaaja pystyy hyvin

vastustamaan takaiskun voimaa noudattamalla esitettyjä varotoimia. Älä hellitä otettasi ketjusahasta kesken työn.

- **Älä kirkota liikaa äläkä sahaa hartiatason yläpuolella.** Näin estät tahattomat kärkikosketukset ja pystyt paremmin hallitsemaan ketjusahaa yllättävissä tilanteissa.
- **Käytä varaosina vain valmistajan määrittämiä levyjä ja ketjuja.** Sahaan sopimattomat laipat tai ketjut voivat johtaa ketjurikkoihin ja/tai takaiskuihin.
- **Noudata valmistajan antamia ketjusahan teroitus- ja huolto-ohjeita.** Syvyysohjaimen madaltaminen voi lisätä sahan alltiutta takaiskuihin.

Varotoimenpiteet takaiskujen minimoimiseen:

1. **Pidä sahasta tukevasti kiinni. Pidä ketjusahasta kiinni tukevasti molemmin käsin moottorin käydessä. Tartu ketjusaahan lujalla otteella kummastakin kahvasta.** Ketjusaha vetää eteenpäin leikatessa laipan alareunalla ja painaa vastaavasti taaksepäin leikatessa laipan yläreunalla.
2. **Älä kirkottele.**
3. **Huolehdi siitä, että sinulla on koko ajan tukeva jalansija ja hyvä tasapaino.**
4. **Älä anna laipan kärjen koskettaa puunrunkoa, oksaa, maata tai muuta kohdetta.**
5. **Ei saa leikata olkapäiden yläpuolella.**
6. **Käytä apuna laitteita (esim. alhaisen takaiskun ketju ja laipat), jotka lieventävät takaiskuun liittyviä vaaroja.**
7. **Käytä varaosina vain valmistajan suosittelemia laippoja ja ketjuja tai vastaavia.**
8. **Ketjun pyöriessä varo aina, ettei laipan kärki osu mihinkään kohteeseen.**
9. **Varmista, ettei työalueella ole esteitä (esim. muita puita, oksia, kiviä, aitoja jne.).** Poista tai vältä alueella olevat esteet, joihin sahaketju voi osua puunrunkoa tai oksaa katkaistaessa.
10. **Pidä sahaketju terävänä ja oikealla kireydellä. Löysä tai tylsä ketju voi lisätä takaiskun vaaraa. Tarkista kireys säännöllisin aikavälein moottori pysähdyksissä ja työkalu virtalähteestä irrotettuna.** Älä koskaan suorita sitä moottori käynnissä.
11. **Aloita katkaisuja työskentele vain ketjun pyöriessä täydellä nopeudella.** Jos ketju liikkuu alhaisemmalla nopeudella, takaiskun vaara on suurempi.
12. **Leikkaa vain yksi puunrunko kerrallaan.**
13. **Ole erittäin varovainen jatkaessasi katkaisua aikaisemmin aloitetusta kohdasta.** Tartu uritetuilla ohjaustangoilla puusta ja jatka katkaisua vasta kun saha on saavuttanut täyden nopeuden.
14. **Älä yritä upotussahausta tai reikien leikkausta.**
15. **Tarkkaile puunrunгон liikkeitä tai muita voimia, mikä voi johtaa terän takertumiseen tai putoamiseen katkaisukohtaan.**

Takaiskun turvallisuusominaisuudet



VAROITUS: Saha sisältää seuraavat toiminnot, jotka lieventävät takaiskun vaaraa, ne eivät kuitenkaan täysin poista takaiskun vaaraa. Älä luota ainoastaan turvalaitteisiin ketjusahan käyttäjänä. Noudata kaikkia tämän ohjekirjan turvallisuusohjeita, varoituksia ja huolto-ohjeita takaiskun ja muiden voimien välttämiseksi, sillä ne voivat aiheuttaa vakavia henkilövahinkoja.

- Alhaisen takaiskun laippa, joka sisältää pienisäiteisen kärjen, joka pienentää takaiskun vaara-alueetta laipan kärjessä. Alhaisen takaiskun laipan on todettu vähentävän huomattavasti takaiskujen määrää ja vakavuutta sähkötoimisten ketjusahojen turvallisuusvaatimusten mukaisissa testeissä.
- Alhaisen takaiskun ketju sisältää muotoillun syvyysohjaimen ja suojuulitännän, jotka kääntävät takaiskun voiman ja mahdollistavat puun siirtymisen asteittain terään.
- Älä käytä ketjusahaa ollessasi puussa, tikkailla, telineellä tai jollakin muulla epävakaaalla alustalla.
- Tartu kiinni laitteen eristetyistä tartuntapinnoista, jos leikkausvälinettä käytettäessä on vaara osua piilossa oleviin johtoihin. Kosketus jännitteelliseen johtoon tekee jotkut työkalun näkyvillä olevat metalliosat jännitteellisiksi, ja ne aiheuttavat sähköiskun työkalun käyttäjälle.
- Älä yritä toimenpiteitä, jotka ylittävät kykyä tai kokemuksesi. Lue kaikki tämän ohjekirjan ohjeet huolellisesti ja varmista, että ymmärrät ne.
- Varmista ennen sahan käynnistämistä, ettei teräketju kosketa mihinkään.
- Älä käytä ketjusahaa yhdellä kädellä! Jos sahaa käytetään yhdellä kädellä, seurauksena voivat olla käyttäjän, avustajien tai sivullisten vakavat henkilövahingot. Ketjusaha on tarkoitettu käytettäväksi vain kahdella kädellä.
- Pidä kahvat aina kuivina, puhtaina sekä öljyttöminä ja rasvattomina.
- Älä anna epäpuhtauksien, jäämien tai sahanpölyn kertyä moottoriin tai ilma-aukkojen ulkopuolelle.
- Sammuta ketjusaha ennen sen asettamista alas.
- Älä leikkaa viiniköynnöksiä ja/tai pieniä pensaakaan alaoksia.
- Noudata erityistä varovaisuutta sahatessa pensaiden tai aivan pienten puiden sahaamista. Taipuisa oksa voi juuttua teräketjuun ja iskeä sahaajaan horjuttaen hänen tasapainoaan.



VAROITUS: Hiomisesta, sahaamisesta, poraamisesta ja muista rakennustoimista aiheutuva pöly voi sisältää kemikaaleja, joiden on Kalifornian osavaltiossa todettu aiheuttavan syöpää, syntymävikoja tai muita lisääntymiskykyyn vaikuttavia haittoja. Esimerkkejä haitallista kemikaaleista:

- lyijypohjaisten maalien lyijy
- kiteinen piidioksidi tiilistä ja sementistä sekä muista kivituohteista
- arseeni ja kromi kemiallisesti käsitellystä puusta.

Kyseisten altistumisten riskitaso vaihtelee riippuen siitä, kuinka usein työskentelet vastaavassa ympäristössä. Kyseisten kemikaalien välttämiseksi: työskentele hyvin tuuletetussa tilassa ja käytä hyväksytyjä suojavarusteita, kuten mikroskooppisten hiukkasten suodattamiseen tarkoitettuja hengityssuojaimia.

- Vältä pitkäaikaista kontaktia hiomisesta, sahaamisesta, poraamisesta ja muista rakennustöistä aiheutuvaan pölyyn. Käytä suojavaatetusta ja pese altistuneet alueet saippualla ja vedellä. Haitallisten kemikaalien imeytyminen voi olla voimakkaampaa, jos pölyä pääsee suuhun, silmiin tai jos sitä jää iholle.



VAROITUS: Työkalun käyttö voi aiheuttaa ja/tai levittää pölyä, mikä voi aiheuttaa vakavan ja pysyvän hengitysongelman tai muun vamman.

Ketjusahan nimet ja sanasto

- Pölykyts - Kaadetun puun tai puunrunгон poikkileikkaus pölykyksi.
- Moottorijarru - Laite, joka pysäyttää teräketjun liipaisimen vapauttamisen yhteydessä.
- Ketjusahan tehoyksikkö - Ketjusaha, jossa ei ole teräketjua ja laippaa.
- Voimansiirron pyörä tai hammaspyörä - Hammastettu osa, jonka avulla teräketju toimii.
- Kaataminen - Puun kaataminen sahaamalla.
- Kaatosahaus - Lopullinen sahaustoiminto puun kaatamisen aikana, suoritetaan puun vastakkaiselle puolelle kaatoloveen nähden.
- Etukahva - Ketjusahan etuosassa oleva kahva.
- Oikeanpuoleinen suojus - Rakenteellinen suoja ketjusahan etukahvan ja laipan välissä, sijaitsee yleensä tartuntakohdan lähellä etukahvassa.
- Laippa - Kiinteä kiskollinen rakenne, joka tukee ja ohjaa ketjuterää.
- Laippasuojus - Suojus, joka asennetaan laipan päälle. Estää hampaisiin osumisen, kun sahaa ei käytetä.
- Takaisku - Laipan liike taakse- ja/tai ylöspäin, kun teräketju laipan kärkialueen lähellä koskettaa johonkin kohteeseen (esim. puunrunko tai oksa) tai kun teräketju juuttuu puuhun kiinni.
- Takaisku, tarttuminen - Nopea sahan iskeytyminen taaksepäin, kun liikkuva teräketju juuttuu puuhun kiinni laipan yläreunalla leikatessa.
- Takaisku, kierteinen - Nopea sahan iskeytyminen ylös- ja taaksepäin, kun liikkuva teräketju koskettaa johonkin kohteeseen (esim. puunrunko tai oksa) laipan kärjen yläosan lähetyvillä.
- Karsiminen - Kaadetun puun oksien karsiminen.
- Alhaisen takaiskun ketju - Ketju, joka laskee takaiskun suorituskykyvaatimuksia. (testattuna ketjusahojen näytteellä)
- Normaali leikkausasento - Pölykytksen ja puun kaatamisen leikkausasento.
- Kaatolovi - Puuhun sahattu lovi, joka määrää puun kaatumissuunnan.
- Takakahva - Sahan takaosassa oleva kahva.
- Alhaisen takaiskun laippa - Laippa, jonka on todettu vähentävän huomattavasti takaiskua.

- Varateräketju - Ketju, joka vähentää takaiskun suorituskykyvaatimuksia erityisillä ketjusahoilla testattuna.
- Teräketju - Silmukan muodostava ketju, jonka leikkaushampaat leikkaavat puuta, joka toimii moottorin avulla ja jota laippa tukee.
- Uritettu ohjaustanko - Ohjaustangot, joiden avulla sahaa ohjataan ja pidetään paikoillaan pölykytksen, puun kaatamisen ja sahaamisen aikana.
- Kytkin - Laite, jolla ketjusahan moottorin virta kytketään päälle ja pois päältä.
- Kytkimen liitososat - Mekanismi, joka välittää liikkeen liipaisimesta kytkimeen.
- Kytkimen lukitus - Siirrettävä rajoitin, joka estää kytkimen tahattoman käytön manuaaliseen kytkentään saakka.

Jännösriskit

Turvamääräysten noudattamisesta ja turvalaitteiden käyttämisestä huolimatta tiettyjä vaaroja ei voida välttää. Näitä ovat seuraavat:

- Kuulon heikkeneminen.
- Lentävien kappaleiden aiheuttamat henkilövahingot.
- Käytön aikana kuumenevien varusteiden aiheuttamat palovammat.
- Pitkäaikaisen käyttämisen aiheuttamat henkilövahingot.

Sähköturvallisuus

Sähkömoottori toimii vain yhdellä jännitteellä. Tarkista aina, että akun jännite vastaa tyyppikilpeen merkittyä jännitettä. Varmista myös, että laturin jännite vastaa verkkovirran jännitettä.



STANLEY FATMAX -laturi on kaksoiseristetty standardin EN60335 mukaisesti. Se ei täten vaadi maadoitusjohtoa.

Jos virtajohto on vaurioitunut, se on vaihdettava valtuutetusta STANLEY FATMAX-huoltoapalvelusta saatavilla olevaan johtoon.

Jatkojohdon käyttäminen

Jatkojohtoa ei saa käyttää, ellei sen käyttö ole ehdottomasti tarpeen. Käytä laturin ottoteholle soveltuvaa jatkojohtoa (katso **Tekniset tiedot**). Johdinten pienin koko on 1 mm² ja suurin pituus 30 m.

Jos käytät johtokelaa, kelaa johto aina kokonaan auki.

SÄILYTÄ NÄMÄ OHJEET

Laturit

STANLEY FATMAX-laturit eivät vaadi säätöä ja niiden käyttö on suunniteltu mahdollisimman helpoksi.

Kaikkien akkulariurien tärkeät turvallisuusohjeet

SÄILYTÄ NÄMÄ OHJEET: Tämä ohjekirja sisältää tärkeitä turvallisuus- ja käyttöohjeita yhteensopiviin akkulariureihin (katso **Tekniset tiedot**).

- Lue kaikki laturin, akun ja akkua käyttävän tuotteen ohjeet ja varoitusmerkinnät ennen laturin käyttöä.



VAROITUS: Sähköiskuvaara. Älä päästä nestettä laturin sisään. Se voi aiheuttaa sähköiskun.

- VAROITUS:** Suosittelemme käyttämään vikavirtasuojakytkintä, jonka nimellissäännösvirta on korkeintaan 30 mA.
- HUOMIO:** Palovamman vaara. Loukkaantumisen riskin vähentämiseksi lataa vain ladattavia STANLEY FATMAX-akkuja. Muun tyyppiset akut voivat haljeta ja aiheuttaa henkilövahingon ja vaurioita.
- HUOMIO:** Lapsia tulee valvoa ja varmistaa, että he eivät leiki laitteella.
- HUOMAUTUS:** Joissakin olosuhteissa vieras materiaali voi aiheuttaa oikosulkuja laturin sisällä oleviin suojaamattomiin latauskontakteihin laturin ollessa kytkettynä sähköverkkoon. Vieraat johtavat aineet, kuten teräsilla, alumiinifolio tai metallihiukkaskertymät, niihin kuitenkin rajoittumatta, on pidettävä poissa laturin aukoista. Irrota laturi aina tehonsyötöstä, kun laturissa ei ole akkuja. Irrota laturi virtalähteestä ennen kuin yrität puhdistaa sitä.
- **ÄLÄ yritä ladata akkuja muilla kuin tässä ohjekirjassa määritetyillä latureilla.** Laturi ja akku on suunniteltu erityisesti toimimaan yhdessä.
 - **Näitä latureita ei ole tarkoitettu muuhun tarkoitukseen kuin ladattavien STANLEY FATMAX-akkujen lataamiseen.** Muu käyttö voi aiheuttaa tulipalon, sähköiskun tai jopa kuolettavan sähköiskun vaaran.
 - **Älä jätä laturia sateeseen tai lumeen.**
 - **Irrota laturi vetämällä aina pistokkeesta johdon sijaan.** Tämä vähentää pistokkeen ja sähköjohdon vahingoittumisen riskiä.
 - **Varmista, että johdon päälle ei voida astua, siihen ei voida kaatua ja ettei se voi muutoin vaurioitua tai kulua.**
 - **Älä käytä jatkojohtoa, ellei se ole välttämätöntä.** Virheellisen jatkojohdon käyttö voi aiheuttaa tulipalon, sähköiskun tai sähkötapaturman.
 - **Älä aseta mitään esineitä laturin päälle tai aseta laturia pehmeälle pinnalle, joka saattaa tukkia ilmanvaihtoaukot ja aiheuttaa ylikuumenemisen laitteen sisällä.** Sijoita laturi pois lämpölähteiden läheltä. Laturi tuuletuu kotolon päällä ja pohjassa olevien aukkojen kautta.
 - **Laturia ei saa käyttää, jos sen johto tai pisteke on vaurioitunut**—vie ne välittömästi vaihdettavaksi.
 - **Älä käytä laturia, jos siihen on kohdistunut terävä isku, se on pudotettu tai muuten vahingoittunut millään tavalla.** Vie se valtuutettuun huoltoliikkeeseen.
 - **Laturia ei saa purkaa. Vie se valtuutettuun huoltoon, kun huolto tai korjaus on tarpeen.** Virheellinen kokoaminen voi aiheuttaa tulipalon, sähköiskun tai sähkötapaturman.
 - Jos virtajohto on vahingoittunut, valmistajan, huollon tai vastaavan pätevän henkilön täytyy vaihtaa se välittömästi.
 - **Irrota laturi pistorasian eteen puhdistuksen aloittamiseksi. Tämä vähentää sähköiskun vaaraa.** Akun poistaminen ei vähennä riskiä.

- **ÄLÄ KOSKAAN** yritä liittää kahta laturia yhteen.
- **Laturi on tarkoitettu toimimaan tavallisella 230 V kotalaajuusjännitteellä. Älä yritä käyttää mitään muuta kuin määritettyä jännitettä.** Tämä ei koske autolaturia.

Akun lataaminen (kuva B)

1. Yhdistä laturi sopivaan pistorasiaan ennen kuin laitat akun paikoilleen.
2. Aseta akku **14** laturiin ja varmista, että akku on hyvin paikoillaan laturissa. Punainen (latauksen) merkkivalo vilkkuu toistuvasti ilmoittaen, että latausprosessi on alkanut.
3. Kun lataus on valmis, punainen valo jää palamaan jatkuvasti. Akku on täysin ladattu ja sitä voidaan käyttää heti tai sen voi jättää laturiin. Poista akku laturista painamalla akun vapautuspainiketta **15**.

HUOMAUTUS: Jotta varmistat litiumioniakkujen parhaimman mahdollisen suorituskyvyn ja pitkän käyttöajan, akku tulee ladata täyteen ennen ensimmäistä käyttöä.

Laturin toiminta

Katso akun lataustaso alla olevista merkkivaloista.

Laturin merkkivalot	
	Lataus käynnissä 
	Ladattu täyteen 
	Akun kuuma-/kylmäviive* 

*Punainen merkkivalo vilkkuu edelleen ja keltainen merkkivalo palaa kyseisen toiminnon aikana. Kun akku on saavuttanut oikean lämpötilan, keltainen merkkivalo sammuu ja laturi jatkaa latausta.

Yhteensopiva(t) laturi(t) ei(eivät) lataa viallista akkuja. Jos akku on viallinen, merkkivalo ei syty tai laturi ilmoittaa viallisesta akusta tai sen merkkivalo vilkkuu.

HUOMAA: Tämä voi tarkoittaa myös laturivikaa.

Jos laturi ilmoittaa ongelmasta, vie laturi ja akku testattavaksi valtuutettuun huoltopalveluun.

Akun kuuma-/kylmäviive

Kun laturi tunnistaa liian kuuman tai kylmän akun, se käynnistää automaattisesti akun kuuma-/kylmäviiveen, jolloin lataus käynnistyy vasta sitten, kun akku on saavuttanut hyväksyttävän lämpötilan. Laturi siirtyy tämän jälkeen automaattisesti akun lataustilaan. Tämä toiminto takaa akun maksimaalisen käyttöajan. Kylmä akku latautuu hitaammin kuin lämmin akku. Akku latautuu hitaammin koko latausjakson ajan, sen latautumisnopeus ei palaudu nopeaksi, vaikka akku lämpenisi.

Asennus seinään

Nämä laturit on tarkoitettu asennettaviksi seinään tai käytettäväksi pystyasennossa pöydän tai työtason päällä. Jos laturi asennetaan seinään, sijoita laturi pistorasian lähetyville ja kauas kulmista tai muista esteistä, jotka voivat haitata ilmavirtausta. Käytä laturin takaosaa mallina kiinnitysruuvien kiinnittämisessä seinään. Asenna laturi hyvin kiinnitysruuveilla (hankittava erikseen), joiden pituus on vähintään 25,4 mm ruuvien kannan halkaisijan ollessa 7–9 mm. Kiinnitä ruuvit puuhun optimaaliseen syvyyteen jättäen ruuvista näkyville noin

5,5 mm. Kohdista laturin takana olevat reiät ruuveihin ja kiinnitä ne reikiin.

Laturin puhdistusohjeet



VAROITUS: Sähköiskuvaara. Irrota laturi AC-pistorasiasta ennen puhdistusta. Lika ja rasva voidaan poistaa laturin ulkopuolelta kankaalla tai pehmeällä, ei-metallisella harjalla. Älä käytä vettä tai puhdistusaineita. Älä päästä mitään nestettä työkalun sisään. Älä upota mitään työkalun osaa nesteeseen.

Akut

Kaikkien akkujen tärkeät turvallisuusohjeet

Kun tilaat vara-akkuja, muista ilmoittaa luettelonumero ja jännite.

Pakkauksen akkuja ei ole ladattu täyteen. Lue seuraavat turvallisuusohjeet ennen akun ja laturin käyttämistä. Noudata sen jälkeen annettuja latausohjeita.

KAIKKI OHJEET TÄYTYY LUKEA

- **Älä lataa tai käytä akkuja räjähdysalttiissa ympäristössä, esimerkiksi tilassa, jossa on syttyviä nesteitä, höyryjä tai pölyä.** Akun laittaminen laturiin tai poistaminen laturista voi sytyttää pölyn tai höyryt.
- **Älä koskaan aseta akkuja väkisin laturiin. Akku ei saa muuttua millään tavalla sen sovittamiseksi yhteensopimattomaan laturiin, muutoin akku voi hajota ja aiheuttaa vakavia henkilövahinkoja.**
- Lataa akut vain STANLEY FATMAX-latureilla.
- **ÄLÄ** altista roiskeille tai upota veteen tai muihin nesteisiin.
- **Älä säilytä tai käytä työkalua ja akkuja paikassa, jossa lämpötila voi saavuttaa tai ylittää 40 °C (104 °F) (kuten kesällä ulkokatoksissa tai metallirakennuksissa).**
- **Älä polta edes vakavasti vaurioitunutta tai täysin loppuun kulunutta akkuja.** Akku voi räjähtää tulella. Myrkyllisiä höyryjä ja materiaaleja syntyy, kun litiumioniakut poltetaan.
- **Jos pariston sisältöä pääsee iholle, pese iho välittömästi miedolla saippualla ja vedellä.** Jos akun nestettä pääsee silmiin, huuhtele avointa silmää vedellä 15 minuutin ajan tai ärsytyksen poistumiseen saakka. Jos lääkinällinen apu on tarpeen, akun elektrolyytti sisältää nestemäisiä orgaanisia karbonaatteja sekä litiumsuolaa.
- **Avattujen akkukennojen sisältö voi aiheuttaa ärsytystä hengitysteissä.** Siirry raikkaaseen ilmaan. Jos oireet jatkuvat, ota yhteyttä lääkäriin.



VAROITUS: Palovamman vaara. Akun neste voi olla syttyvää, jos se altistetaan kipinoille tai liekeille.



VAROITUS: Älä koskaan yritä avata akkuja mistään syystä. Jos akun kotelo on murtunut tai vahingoittunut, älä laita sitä laturiin. Älä riko, pudota tai vahingoita akkuja. Älä käytä akkuja tai laturia, johon on osunut terävä isku, joka on pudotettu tai vahingoittunut millään tavalla (esim. lävistetty naulalla, isketty vasaralla, astuttu päälle). Se voi aiheuttaa jopa kuolettavan sähköiskun.

Vahingoittuneet akut tulee palauttaa huoltoon kierrätystä varten.



VAROITUS: Tulipalovaara. Älä varastoi tai kannaa akkuja niin, että metalliesineet pääsevät kosketuksiin akun napoihin. Akkuja ei saa esimerkiksi asettaa liinojen päälle, taskuihin, työkalukoteloihin, tuotepakkauksiin, laatikkoihin, jne., joissa on irtonaisia nauloja, ruuveja, avaimia, tms.



HUOMIO: Akun työkalua ei käytetä, aseta se sivulleen vakaalle alustalle paikkaan, jossa se ei aiheuta kompastumis- tai putoamisvaaraa. Jotkut työkalut, joissa on suuret akut, seisovat pystyssä akun varassa, mutta ne kaatuvat helpommin.

Kuljetus



VAROITUS: Tulipalovaara. Akkujen kuljetus voi johtaa tulipaloon, jos akkunavat pääsevät vahingossa kosketuksiin johtaviin materiaaleihin. Akkuja kuljettaessa tulee varmistaa, että akkujen navat on suojattu ja eristetty hyvin materiaaleista, jotka voivat päästä niihin kosketuksiin ja aiheuttaa oikosulun.

HUOMAA: Litiumioniakkuja ei saa kuljettaa ruumaan menevissä matkatavaroissa.

STANLEY FATMAX-akut täyttävät kaikkien soveltuvien teollisuudenalaa koskevien ja lakisäätöiden kuljetusmääräyksien vaatimukset, niihin kuuluvat muun muassa YK:n vaarallisen tavarankuljetussuosituksen, kansainvälisen ilmakuljetusliiton (IATA) vaarallisen tavarankuljetusmääräykset, vaarallisten aineiden kansainvälisen merikuljetussäännösten (IMDG) määräykset sekä eurooppalainen sopimus vaarallisten tavaroiden kansainvälistä tielukuljetuksista (ADR). Litiumionikennot ja -akut on testattu YK:n vaarallisen tavarankuljetuksen osion 38.3 mukaisesti koskien testausohjeita ja testikriteerejä.

Useimmissa tapauksissa STANLEY FATMAX -akun kuljetusta ei luokitella täysin säännöstelyksi luokan 9 vaaralliseksi materiaaliksi. Yleensä luokan 9 täysin säännösteltyä kuljetusta vaaditaan ainoastaan toimituksilta, joiden litiumioniakun energialuokitus on yli 100 wattituntia (Wh). Wattitunnit on merkitty kaikkien litiumioniakkujen pakkaukseen. Määräyksien monimutkaisuuden vuoksi STANLEY FATMAX ei suosittele yksittäisten litiumioniakkujen kuljetusta lentoteitse niiden wattitunneista riippumatta. Työkaluja ja akkuja sisältävät toimitukset (yhdistelmäpakkaukset) voidaan kuljettaa säännöksiä soveltamatta, jos akun wattitunnit ovat korkeintaan 100 Wh.

Oli kyseessä odotettu tai täysin säännöstelty kuljetus, kuljettajien vastuulla on ottaa selvää viimeisimmistä pakkausta, merkkiä/merkintää sekä dokumentaatiota koskevista määräyksistä.

Tämän ohjekirjan osion tiedot on annettu hyvässä uskossa ja niiden uskotaan olevan tarkkoja asiakirjan luontihetkellä. Mitään takuita, väillisiä tai suoria, ei kuitenkaan anneta. Ostajan vastuulla on taata, että toiminta on soveltuvien määräyksien mukaista.

Säilytysohjeet

1. Paras säilytyspaikka on kuiva ja viileä paikka suoja- laite suoralta auringonvalolta ja liialliselta lämmöltä tai kylmyydeltä. Kun akkuja ei käytetä, säilytä niitä

ympäristölämpötilassa parhaan suorituskyvyn ja käyttöiän varmistamiseksi.

2. Pitkän säilytyksen aikana täyteen ladattu akku on suositeltavaa säilyttää viileässä ja kuivassa paikassa irti laturista.

HUOMAUTUS: Akkuja ei saa asettaa säilöön täysin tyhjinä. Akku on ladattava ennen käyttöä.

Laturissa ja akussa olevat merkit

Näissä ohjeissa kuvattujen kuvakkeiden lisäksi laturissa ja akussa voi olla seuraavat merkit:



Lue käyttöohjeet ennen käyttämistä.



Katso latausaika kohdasta **Tekniset tiedot**.



Ei saa kytkeä johtaviin kohteisiin.



Älä lataa viallisia akkuja.



Suojaa vedeltä.



Vaihda vialliset johdot välittömästi ehjiin.



Lataa ainoastaan 4 °C - 40 °C lämpötilassa.



Käytettäväksi vain ulkona.



Hävitä akku ympäristöstävällisellä tavalla.



Lataa STANLEY FATMAX -akut ainoastaan määritetyillä STANLEY FATMAX -latureilla. Jos muita kuin yhteensopivia STANLEY FATMAX -akkuja ladataan STANLEY FATMAX -laturilla, akut voivat räjähtää tai aiheuttaa muita vaaratilanteita.



Älä hävitä akkuja polttamalla.

Akkutyypin

SFMCCS630 toimii 18 voltin akulla.

Näitä akkuja voidaan käyttää: SFMCB202, SFMCB204, SFMCB206. Katso lisätietoja kohdasta **Tekniset tiedot**.

Pakkauksen sisältö

Pakkauksen sisältö:

- 1 Ketjusaha
- 1 Laippasuojus
- 1 Laippa 30 cm

1 Ketju 30 cm

1 Käyttöohje

1 Litiumioniakku

1 Litiumioniakun laturi

- *Tarkista laite, osat ja lisävarusteet kuljetusvaurioiden varalta.*
- *Lue tämä käyttöohje huolellisesti ennen laitteen käyttämistä.*

Työkalun merkinnät

Seuraavat kuvakkeet näkyvät laitteessa:



Lue käyttöohjeet ennen käyttämistä.



Käytä kuulonsuojaimia.



Käytä suojalaseja.



Käytä aina hengityssuojainta.



Suojaa sateelta.



Kärjen osuminen johonkin kohteeseen voi aiheuttaa laipan liikkumisen äkkinäisesti ylös- ja taaksepäin, jolloin seurauksena voi olla vakava henkilövahinko.



Vältä laipan kosketusta mihinkään kohteeseen.



Sahaketjun kiertosuunta.



Käytä ketjusahaa aina molemmilla käsillä.



Sammuta laite. Poista akku ennen laitteen huoltamista.



Direktiivin 2000/14/EY mukainen taattu ääniteho.

Päivämääräkoodin sijainti

Päivämääräkoodi, joka sisältää myös valmistusvuoden, on painettu tuotteen koteloon.

Esimerkki:

2019 XX XX

Valmistusvuosi

Kuvaus (kuva A)



VAROITUS: Älä tee laitteen tai sen osiin mitään muutoksia. Muutoin voi aiheutua omaisuus- tai henkilövahinkoja.

- | | |
|---------------------------------|------------------------------|
| 1 Virtakytkin | 6 Hammaspyörän suojus |
| 2 Lukituksen vapautusvipu | 7 Vesivaaka |
| 3 Ketjun jarru / käden etusuoja | 8 Laipan säädön lukitusnappi |
| 4 Laippa | 9 Ketjun kiristysnappi |
| 5 Sahaketju | 10 Öljytason ilmaisin |

- | | |
|-----------------|-------------------------|
| 11 Laippasuojus | 14 Akku |
| 12 Takakahva | 15 Akun vapautuspainike |
| 13 Etukahva | 16 Öljysäiliön tulppa |

Käyttötarkoitus

STANLEY FATMAX SFMCCS630 -ketjusaha sopii ihanteellisesti karsimiseen ja halkaisijaltaan korkeintaan 26 cm puunrunkojen katkaisemiseen.

ÄLÄ käytä kosteissa olosuhteissa tai jos laitteen lähellä on syttyviä nesteitä tai kaasuja.

Tämä ketjusaha on ammattimainen sähkötyökalu.

ÄLÄ anna lasten koskea laitteeseen. Kokemattomat henkilöt saavat käyttää tätä laitetta vain valvotusti.

- Tämä tuote ei ole tarkoitettu henkilöiden (mukaan lukien lapset) käytettäväksi, joiden fyysiset, sensoriset tai henkiset kyvyt tai kokemus ja/tai tietämys tai taidot ovat rajalliset. Heidän turvallisuudestaan tulee huolehtia heistä vastuussa oleva henkilö. Lapsia ei koskaan saa jättää yksin tämän tuotteen kanssa.

KOKOAMINEN JA SÄÄTÄMINEN



VAROITUS: Vakavan henkilövahingon vaaran vähentämiseksi katkaise työkalusta virta ja irrota akku ennen säätämistä tai varusteiden irrottamista tai asentamista. Tahaton käynnistyminen aiheuttaa vahingon.



VAROITUS: Käytä ainoastaan STANLEY FATMAX -akkuja ja -latureita.

Akun asentaminen ja poistaminen laitteesta (kuva B)

HUOMAA: Varmista, että akku **14** on täysin ladattu.

Akun asentaminen työkaluun

- Kohdistaa akku **14** työkalun sisällä oleviin kiskoihin (kuva B).
- Liu'uta se työkaluun, kunnes akku on hyvin paikoillaan ja varmista, että lukitus napsahtaa paikoilleen.

Akun poistaminen laitteesta

- Paina vapautuspainiketta **15** ja vedä akku ulos työkalun kahvasta (kuva B).
- Laita akku laturiin, kuten käyttöohjeen laturiosassa kuvataan.

Tasomittarilla varustetut akut (kuva B)

Joissakin STANLEY FATMAX -akuissa on tasomittari, jossa on kolme vihreää LED-merkkivaloa. Merkkivalot osoittavat akun jäljelle jäävän virtatason.

Kytke tasomittari päälle painamalla ja pitämällä tasomittarin painiketta **17** alhaalla. Jokin kolme vihreän LED-merkkivalon valoyhdistelmä syttyy osoittaen jäljelle jäävän virtatason. Kun akkuvirran taso on käyttörajan alapuolella, tasomittari ei syty ja akku on ladattava.

HUOMAA: Tasomittari osoittaa akkuvirran tason ainoastaan viitteellisesti. Se ei osoita laitteen toiminnallisuutta ja se voi vaihdella tuoteosien, lämpötilan ja loppukäyttäjän käytön mukaan.

ASENNUS

Laipan ja teräketjun asentaminen

(kuvat A, C–E)



HUOMIO: Ketju on terävä. Käytä aina suojakäsineitä ketjun käsittelyn aikana. Ketju on terävä ja voi aiheuttaa haavan myös liikkumattomana ollessaan.



VAROITUS: Terävä liikkuva ketju. Jotta laite ei käynnistyisi vahingossa, varmista, että akku on irrotettu laitteesta ennen seuraavien toimenpiteiden suorittamista. Jos näin ei menetellä, seurauksena saattaa olla vakava tapaturma.

Jos teräketju **5** ja laippa **4** on pakattu laatikkoon erikseen. Ketju on liitettävä laippaan, minkä jälkeen ne liitetään laitteen runko-osaan.

- Aseta saha tasaiselle ja vakaalle alustalle.
- Käännä lukitusvipu ylös ja kierrä laipan säädön lukitusnuppia **8** vastapäivään kuvan C mukaisesti hammaspyörön suojuksen **6** poistamiseksi.
- Tartu teräketjuun **5** suojakäsineitä käyttäen ja kääri se laippaan **4** varmistaen, että hampaat osoittavat oikeaan suuntaan (ks. kuva D)
- Varmista, että ketju on asetettu oikein aukkoon koko laipan ympärille.
- Aseta teräketju hammaspyörän **18** ympärille. Kohdistaa samalla laipassa oleva aukko ketjun kiristystappiin **20** ja pulittiin **19** laitteen alaosassa kuvan E mukaisesti.
- Kun osat on kiinnitetty, pitele laippaa paikoillaan ja asenna hammaspyörän suojus **6** takaisin. Varmista, että suojuksessa oleva työkaluton kiristyksen asennuspultti reikä kohdistuu päärungossa olevaan pulttiin **19**. Käännä lukitusvipu ylös ja kierrä laipan säädön lukitusnuppia **8** myötäpäivään, kunnes se napsahtaa. Löysää sitten nuppia yhden kierroksen verran niin, että teräketju voidaan kiristää oikeaoppisesti.
- Kierrä ketjun kiristysnuppia **9** myötäpäivään kireyden lisäämiseksi kuvan E mukaisesti. Varmista, että teräketju **5** on asetettu hyvin laippaan **4**. Kiristä laipan säädön lukitusnuppia, kunnes kuulet napsahduksen. Laippa on paikoillaan, kun kuulet kolme napsahdusta. Sitä ei tarvitse kiristää enempää.

Ketjun kireyden säätäminen (kuvat A, F)



HUOMIO: Ketju on terävä. Käytä aina suojakäsineitä ketjun käsittelyn aikana. Ketju on terävä ja voi aiheuttaa haavan myös liikkumattomana ollessaan.



VAROITUS: Terävä liikkuva ketju. Jotta laite ei käynnistyisi vahingossa, varmista, että akku on irrotettu laitteesta ennen seuraavien toimenpiteiden suorittamista. Jos näin ei menetellä, seurauksena saattaa olla vakava tapaturma.

- Tarkista teräketjun **5** kireys, kun saha on tasaisella ja tukevalla alustalla. Kireys on oikeaoppinen, kun ketju napsahtaa takaisin sitä vetäessä 3 mm:n verran laipasta **4** pois päin kevyellä voimalla pitäen ketjuja etusoman ja peukalon välissä kuvan F mukaisesti. Laipan ja ketjun väliin alaosaan ei saa jäädä "notkoa" kuvan F mukaisesti.
- Voit säätää teräketjun kireyden kääntämällä lukituskielekkeen ylös ja kiertämällä laipan säädön

lukitusnuppia **8** yhden kierroksen verran vastapäivään. Kierrä ketjun kiristysnuppia **9** myötäpäivään, kunnes ketjun kireys on oikea yllä olevien ohjeiden mukaisesti.

- Älä kiristä ketjua liian tiukalle, koska tällöin laippa ja ketju kuluvat loppuun ennen aikaisesti.
- Kun kireys on oikeaoppinen, kiristä laipan säädön lukitusnuppi hyvin.

HUOMAA: Laipan säädön lukitusnupissa on lukittuva kiristysjärjestelmä. Hammaspyörän suojus on paikoillaan, kun kuulet kolme napsahdusta. Sitä ei tarvitse kiristää enempää.

- Tarkista uuden ketjun kireys useaan kertaan (akun irrottamisen jälkeen) 2 ensimmäisen käyttötunnin aikana, koska uusi ketju venyy hieman.

Teräketjun vaihtaminen (kuvat A, G)



HUOMIO: *Ketju on terävä. Käytä aina suojakäsineitä ketjun käsittelyn aikana. Ketju on terävä ja voi aiheuttaa haavan myös liikkumattomana ollessaan.*



VAROITUS: *Terävä liikkuva ketju. Jotta laite ei käynnistyisi vahingossa, varmista, että akku on irrotettu laitteesta ennen seuraavien toimenpiteiden suorittamista. Jos näin ei menetellä, seurauksena saattaa olla vakava tapaturma.*

- Käännä lukituskieleke ylös ja kierrä laipan säädön lukitusnuppia **8** vastapäivään ketjun kireyden vapauttamiseksi.
- Poista hammaspyörän suojus **6** osion **Laipan ja teräketjun asentaminen** mukaisesti.
- Nosta kulunut teräketju **5** laipan **4** urasta irti.
- Aseta uusi ketju laipan aukkoon varmistaen, että sahan hampaat osoittavat oikeaan suuntaan, kun ketjussa oleva nuoli osoittaa samaan suuntaan kuin hammaspyörän suojuksessa **6** oleva merkki (kuva G).
- Noudata osion **Laipan ja teräketjun asentaminen** ohjeita. Ketjun ja laipan varaosat ovat saatavilla paikallisesta STANLEY FATMAX-huoltopalvelusta.
 - SFMCCS630 edellyttää varaketjun # STZCS230, varaosanumero N580237. Varalaippa 30 cm #STZCS1230, varaosanumero N727097.

Sahaketjun ja laipan voitelu (kuva H)

Automaattinen voitelujärjestelmä

Tässä ketjusahassa on teräketjun ja laipan automaattinen voitelujärjestelmä. Öljytason ilmaisin **10** näyttää ketjusahan öljytason. Jos öljytaso laskee alle neljänneksen, irrota akku ketjusahasta ja täytä säiliö oikeanlaisella öljyllä. Tyhjennä öljysäiliö aina sahaamisen lopettamisen jälkeen.

HUOMAA: Käytä korkealuokkaista laippaa ja ketjuöljyä ketjun ja laipan asianmukaista voitelu varten. Vaihtoehtoisesti voit käyttää väliaikaisesti pesuaineetonta SAE30-moottoriöljyä. Kasvispohjaisen öljyn käyttö laipassa ja ketjussa on suositeltavaa puita karsiessa. Mineraaliöljyn käyttö ei ole suositeltavaa, sillä se voi vahingoittaa puita. Älä koskaan käytä jäteöljyä tai erittäin paksumu öljyä. Muutoin ketjusaha voi vaurioitua.

Öljysäiliön täyttäminen

- Käännä lukitusvipu alas ja kierrä sitä neljänneskierroksen verran vastapäivään ja poista öljysäiliön korkki **16**. Täytä säiliö suositellulla laipan ja ketjun öljyllä, kunnes öljytaso on saavuttanut öljytason ilmaisimen **10** ylätasoon.
- Asenna öljysäiliön korkki takaisin ja kiristä kiertämällä myötäpäivään neljänneskierroksen verran. Käännä lukitusvipu ylös sen lukittuun asentoon.
- Kytke ketjusaha säännöllisesti pois päältä ja tarkista öljytason ilmaisin varmistaaksesi, että laippa ja ketju on voideltu oikeaoppisesti.

Sahan kuljettaminen (kuvat A, I)

- Poista akku aina työkalusta ja suojaa laippa **4** laippasuojuksella **11** (kuva I) ennen sahan kuljettamista.
- Kytke ketjun jarru päälle painamalla ketjun jarrua / käden etusuojaa **3** eteenpäin.

KÄYTTÄMINEN

Käyttöohjeet



VAROITUS: *Noudata aina turvaohjeita ja määräyksiä.*



VAROITUS: *Vakavan henkilövahingon vaaran vähentämiseksi katkaise työkalusta virta ja irrota akku ennen säätämistä tai varusteiden irrottamista tai asentamista. Tahaton käynnistyminen aiheuttaa vahingon.*

Oikeaoppinen käsien asento (kuvat A, J)



VAROITUS: *Vähentääksesi vakavien henkilövaurioiden riskiä, käytä AINA käsien oikeaoppista asentoa kuvan osoittamalla tavalla.*



VAROITUS: *Vähentääksesi vakavien henkilövaurioiden riskiä, tartu laitteeseen AINA tukevasti varautuen äkillisiin reaktioihin.*

Käsien oikea asento tarkoittaa vasemman käden pitämistä etukahvassa **13** ja oikean käden pitämistä takakahvassa **12**.

Ketjusahan käyttäminen (kuva A)



VAROITUS: *Lue ja varmista, että ymmärrät kaikki ohjeet. Jos kaikkia ohjeita ei noudateta, on olemassa sähköiskun, tulipalon ja/tai vakavan henkilövahingon vaara.*

- Varo takaiskuja, sillä ne voivat aiheuttaa vakavia henkilövahinkoja ja kuolemanvaaran. Lue tärkeät turvallisuusohjeet **Suojautuminen takaiskulta takaiskuvaaran välttämiseksi**.
- Älä kurkottele. Ei saa leikata rinnan yläpuolella. Varmista hyvä jalansija. Pidä jalat erillään. Varmista, että painosi jakautuu tasaisesti molemmille jaloille.
- Pidä vasemmalla kädellä tiukasti kiinni etukahvasta **13** ja oikealla kädellä kiinni takakahvasta **12** niin, että kehosi on laipan vasemmalla puolella.
- Älä pidä ketjusahasta kiinni käden etusuojasta / ketjun jarrusta **3**. Pidä vasemman käsivaren

kyynnäpää lukittuna niin, että vasen käsivarsi on suorassa mahdollista takaiskua varten.



VAROITUS: Älä koskaan tartu sahaan kädet ristissä (vasen käsi takakahvassa ja oikea käsi etukahvassa).



VAROITUS: Älä koskaan aina kehonosien olla samansuuntaisesti laippaan 4 nähdän ketjusahan käyttämisen aikana.

- Älä koskaan käytä puussa, epämurkavassa asennossa, tikapuilla tai muulla epävakaa alustalla. Sahan hallinnan menetys voi aiheuttaa vakavia henkilövahinkoja.
- Anna ketjusahan käydä täydellä nopeudella koko sahausajan ajan.
- Anna kerjun leikata puolestasi. Käytä ainoastaan kevyttä painetta. Älä kohdistaa painetta ketjusahaan sahausajan loppuvaiheessa.



VAROITUS: Kun sahaa ei käytetä, kytke ketjun jarru aina päälle ja irrota akku.

Virtakytkin (kuva L)

Varmista aina hyvä jalansija ja pidä ketjusahan kahvoista tiukasti kiinni molemmilla käsillä peukalo ja sormet kahvojen ympärillä.

Kytke laite päälle varmistamalla, ettei ketjun jarru ole päällä.

Liu'uta lukituksen vapautusvipua 2 kuvan L mukaisesti ja paina liipaisukytkin 1 alas. Kun laite on toiminnassa, lukituksen vapautusvipu voidaan vapauttaa.

Pidä laite käynnissä pitämällä liipaisukytkintä alhaalla. Sammuuta työkalu vapauttamalla liipaisukytkin.

HUOMAA: Jos käytät liian suurta voimaa sahaamisen aikana, saha sammuu. Voit käynnistää sahan uudelleen vapauttamalla liipaisukytkimen 1 ennen sahan käynnistymistä. Aloita sahaaminen ja käytä kevyempää voimaa. Anna sahan leikata omaan tahtiin.



VAROITUS: Älä koskaan yritä lukita kytkintä ON-asentoon.

Ketjun jarrun asettaminen (kuva K)

Ketjusahassa on moottorin ketjun jarrutusjärjestelmä, joka pysäyttää ketjun nopeasti takaiskun sattuessa.

1. Poista akku työkalusta.
2. Voit kytkeä ketjun jarrun päälle painamalla ketjun jarrua / käden etusuoja 3 eteenpäin, kunnes se napsahtaa paikoilleen.
3. Vedä ketjun jarrua / käden etusuoja 3 etukahvaa 13 kohti "asetusasentoon" kuvan K mukaisesti.
4. Saha on nyt käyttövalmis.

HUOMAA: Takaiskutilanteessa vasen käsi osuu etusuojaan työntäen sitä eteenpäin työstökappaletta kohti. Työkalu pysähtyy tämän seurauksena.

Ketjun jarrun testaaminen (kuvat A)

Testaa ketjun jarru ennen jokaista käyttökertaa varmistaaksesi, että se toimii oikein.

1. Aseta laite tasaiselle ja vakaalle alustalle. Varmista, että sahan ketju 5 on maasta irti.

2. Pidä laitteesta hyvin kiinni molemmilla käsillä ja käynnistä ketjusaha.

3. Kierrä vasenta kättä etukahvasta 13 pitäen eteenpäin niin, että kätesi takaosa koskettaa ketjun jarrua / käden etusuoja 3 ja työntää sitä eteenpäin työstökappaletta kohti. Teräketjun tulee pysähtyä välittömästi.

HUOMAA: Jos saha ei pysähdy välittömästi, lopeta laitteen käyttö ja vie se lähimpään STANLEY FATMAX -huoltopalveluun.



VAROITUS: Varmista, että asetat ketjun jarrun ennen sahaamista.

Vesivaaka (kuvat A, T)



VAROITUS: Ei saa käyttää olkapäiden yläpuolella. Kohdista vesivaaka ennen sahaamista.

Sopii ihanteellisesti vaakasuuntaiseen sahaamiseen suoran ja tasaisen tuloksen saavuttamiseksi aitoja, kattoja tai kaiteita valmistamassa.

1. Kohdista molemmat vesivaakat 7.
2. Aloita katkaisu aina sahan ketjun käydessä täydellä nopeudella.
3. Aseta ketjusahan alapiikki 22 alustavan katkaisualueen taakse.
4. Kun leikkaus on aloitettu ja materiaaliin tehdään ura, älä muuta leikkauskulmaa.

HUOMAA: Jos kulmaa muutetaan, laippa vääntyy.

Yleiset sahaustekniikat (kuvat A, M, N, R, S, T, U)

Kaataminen

Puun kaataminen sahaamalla. Varmista, että akku on ladattu täyteen ennen puun kaatamista, jotta voit suorittaa toimenpiteen yhdellä latauskerralla. Puita ei saa kaataa erittäin tuulisissa olosuhteissa.



VAROITUS: Puita kaataessa on olemassa henkilövahinkovaara. Sen saa suorittaa ainoastaan vastaavan koulutuksen saanut henkilö.

- Suunnittele ja vapauta perääntymisreitti ennen sahaamisen aloittamista. Perääntymisreitit tulee luottua taakse ja diagonaalisesti odotetun kaatumislinjan taakse. (Kuva R)

Kuva R

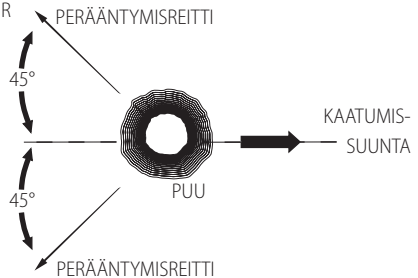

- Huomioi puun luonnollinen kaltevuus, suurimpien oksien sijainti ja tuulen suunta ennen puun kaatamisen aloittamista ja päättele niiden perusteella puun kaatumissuunta. Pidä kiiloja (puiset, muoviset tai alumiiniset) ja raskasta

nuijaa käytettävissä. Poista epäpuhtaudet, kivet, irtonainen kuori, naulat, niitit ja langat puusta, johon kaatosahaukset suoritetaan.

- Kaatolovi - Sahaus lovi 1/3 puun halkaisijasta kohtisuoraan kaatamissuuntaan. Suorita ensin alempi kaatolovi vaakasuoraan. Täten vältetään teräketjun tai laipan juuttuminen kiinni toista kaatolovea suorittaessa (kuva S).
- Kaatosahaus - Suorita kaatosahaus takana vähintään 51 mm vaakasuuntaista kaatolovea ylempänä. Kaatosahaus on suoritettava samansuuntaisesti kaatoloveen nähden. Suorita kaatosahaus niin, että puuta jää riittävästi saranaksi. Saranaosa estää puun kääntymisen ja kaatumisen väärään suuntaan. Älä leikkaa saranan läpi (kuva S).
- Puu alkaa kaatua, kun kaatosahaus lähestyy saranaa. Jos on olemassa mahdollisuus, että puu ei kaadu haluttuun suuntaan tai että se voi kallistua taakse ja aiheuttaa teräketjun kiinni juuttumisen, lopeta sahaaminen ennen kaatosahauksen loppuun suorittamista ja avaa katkaisukohta kiiloilla puun kaatamiseksi haluttuun suuntaan. Kun puu alkaa kaatua, poista ketjusaha leikkuukohtasta, sammuta moottori, aseta ketjusaha alas ja käytä suunniteltua peräntymisreitittiä. Varo ylhäältä putoavia suuria oksia ja varmista hyvä jalansija.

Kuva S

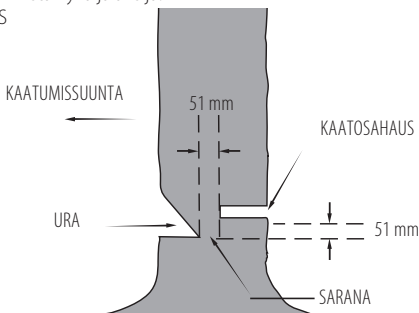

Karsiminen

Kaadetun puun oksien karsiminen. Jätä karsimisen ajaksi tukkiin suuret alaoksat kannattelemaan sitä irti maasta. Karsi pienet oksat yhdellä leikkauksella. Jännittyneet oksat tulee sahata alhaalta ylöspäin välttämättä ketjusahan kiinni juuttumista kuvan M mukaisesti. Leikkaa oksat vastakkaiselta puolelta niin, että puun varsi on sinun ja sahan välissä. Älä koskaan sahatessasi pidä sahaa jalkojesi välissä tai asetu oksan ympärille hajareisin.

Pölkkytys

VAROITUS: Ensikäyttäjien on suositeltavaa harjoitella sahaamista sahapukilla.

Kaadetun puun tai puunrungon sahaaminen pölkkyiksi. Sahaustapa määräytyy tukin tuennan perusteella. Käytä sahapukkia (kuva N) aina kun mahdollista.

- Aloita katkaisu aina ketjun käydessä täydellä nopeudella.
- Aseta ketjusahan alapiikki **22** alustavan katkaisualueen taakse kuvan T mukaisesti.
- Kytke ketjusaha päälle, kierrä ketju ja laippa alas puuhun käyttäen piikkiä saranana.

- Kun ketjusaha on 45 asteen kulmassa, aseta ketjusaha uudelleen tasalle ja toista vaiheet, kunnes katkaiset puun kokonaan.
- Kun puuta tuetaan koko pituudelta, sahaa yläosasta (yläpölkkytys) välttämättä leikkaamasta maata. Muutoin saha tlysyys nopeasti.

Kuva T

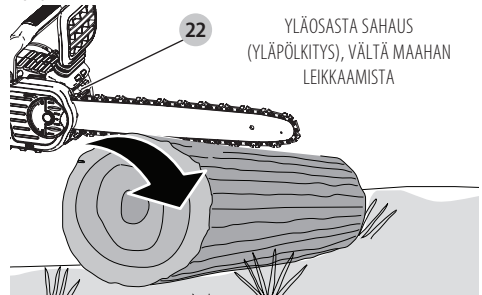

- **Kuva U-** Tuettuna yhdestä päästä Leikkaa ensin 1/3 halkaisijasta alapuolelta (alapölkkytys). Viimeistele katkaisu sitten yläpölkkytyksellä ensimmäiseen sahaukseen saakka.

Kuva U

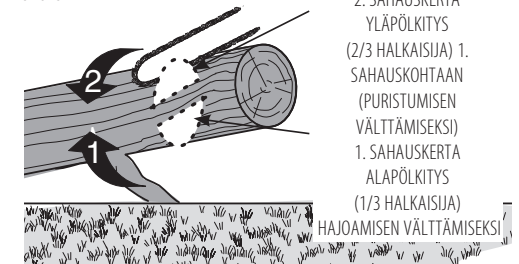

- **Kuva V-** Tuettuna molemmista päistään. Saha ensin 1/3 alaspäin yläpölkkyä. Viimeistele katkaisu sitten alapölkkytyksellä 2/3 ensimmäiseen sahaukseen saakka.

Kuva V

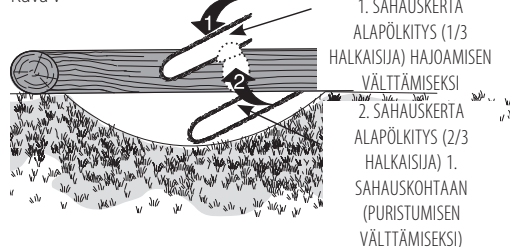

- Seiso kaltevilla alustalla aina puunrungon ylämäen puolella. Kun "leikkaat puun läpi", säilytä täydellinen hallinta vähentämällä leikkauspainetta leikkauksen loppuosan lähellä ja säilytä tiukka ote ketjusahan kahvoista. Älä anna ketjun koskettaa maata. Kun olet suorittanut katkaisun, odota, että ketjusaha pysähtyy ennen sen liikuttamista. Sammuta moottori aina ennen yhdestä katkaisusta toiseen siirtymistä.

YLLÄPITO JA HUOLTO

Käytä laitteen puhdistamiseen vain mietoa pesuainetta ja kosteaa kangasta. Sahan muovikotelo ei saa puhdistaa liuottimilla. Älä päästä mitään nestettä työkalun sisään. Älä upota mitään työkalun osaa nesteeseen.

TÄRKEÄÄ: TURVALLISUUDEN ja LUOTETTAVUUDEN turvaamiseksi korjaukset, huollot ja säädöt tulee suorittaa valtuutetuissa STANLEY FATMAX -huoltopalveluissa käyttäen aina identtisiä varaosia.

Säännöllinen huolto varmistaa ketjusahan pitkän ja tehokkaan käyttöiän.

Ketju ja laippa

Poista hammaspöyrän suojus, laippa ja ketju muutaman käyttötunnin välein ja puhdisti ne perusteellisesti pehmeäharjaisella harjalla. Varmista, ettei laipan voiteluaukossa ole jäämiä. Kun vaihdat tylsän ketjun terävään, laippa kannattaa kääntää aloasasta ylösaan.

Ketjuterän teroittaminen (kuvat O–Q)



HUOMIO: Ketju on terävä. Käytä aina suojakäsineitä ketjun käsittelyn aikana. Ketju on terävä ja voi aiheuttaa haavan myös liikkumattomana ollessaan.



VAROITUS: Terävä liikkuva ketju. Jotta laite ei käynnistyisi vahingossa, varmista, että akku on irrotettu laitteesta ennen seuraavien toimenpiteiden suorittamista. Jos näin ei menetellä, seurauksena saattaa olla vakava tapaturma.

HUOMAA: Leikkuuterät tylsyvät heti, jos ne sahattaessa osuvat maahan tai naulaan.

Jotta ketjusaha toimisi parhaalla mahdollisella tavalla, teräketjun hampaat on pidettävä terävinä. Teräketjun oikeaoppiset teroitushjeet:

- Käytä parhaiden tuloksien saavuttamiseksi 4,5 mm:n viilaa ja viilan pidikettä tai viilanohjainta ketjun teroittamiseen. Tämä varmistaa oikeat teroituskulmat.
 - Aseta viilan pidike tasaisesti terän ylälevyyn ja syvyysohjaimen.
 - Kuva O-** Säilytä ylälevyn **21** oikea viilauskulma 30° viilanohjaimessa samansuuntaisesti ketjuun nähden (viilaa 60° kulmassa ketjusta sivusta katsottuna).
 - Teroi terät ensin ketjun toisella puolen. Viilaa kunkin terän sisäpuolelta ulospäin. Käännä saha sitten toisinpäin ja toista vaiheet (2,3,4) ketjun toisella puolella olevien terien kohdalla.
- HUOMAA:** Viilaa tasaisella viilalla säätöhampaiden yläosat (ketjun liitososa terän edessä) niin, että ne ovat noin 0,635 mm terien kärkien alapuolella, katso **kuva P**.
- Kuva Q-** Säilytä kaikkien terien pituudet yhtenäisinä.
 - Jos ylä- tai sivulevyjen kromipinnassa on vaurioita, poista vauriot viilaamalla.



HUOMIO: Viilaamisen jälkeen terä on terävä. Noudata erityistä huolellisuutta tämän toimenpiteen aikana.

HUOMAA: Kun ketju teroitetaan, se menettää hiukan alhaisen takaiskun ominaisuuksiaan ja erityistä varovaisuutta on noudatettava. Terä on suositeltavaa teroittaa korkeintaan neljä kertaa.

Lisävarusteet



VAROITUS: Muiden kuin tässä ohjekirjassa määritettyjen varaosien käyttö voi olla vaarallista.

Ketjun ja laipan varaosat ovat saatavilla paikallisesta valtuutetusta STANLEY FATMAX -huoltopalvelusta. Voidaan käyttää vain alhaisen takaiskun laipan ja ketjun kanssa.

Malliin **SFMCSS630:** saatavilla olevat laipat ja ketjut:

- Laippa: **30 cm** varaosanumero N727097
- Ketju: **30 cm** varaosanumero N580237

Lisävarusteet



VAROITUS: Muita kuin STANLEY FATMAXin lisävarusteita ei ole testattu tämän työkalun kanssa, joten niiden käyttäminen voi olla vaarallista. Käytä tämän laitteen kanssa vain STANLEY FATMAX -yhtiön suosittelemia varusteita vahingoittumisvaaran vähentämiseksi.

Saat lisätietoja sopivista lisävarusteista jälleenmyyjältäsi.

Huolto

STANLEY FATMAX -sähkötyökalusi on suunniteltu käytettäväksi pitkään ja edellyttämään vain vähän kunnossapitoa. Oikea käsittely ja säännöllinen puhdistus varmistavat laitteen ongelmattoman toiminnan.



VAROITUS: Vakavan henkilövahingon vaaran vähentämiseksi katkaise työkalusta virta ja irrota akku ennen säätämistä tai varusteiden irrottamista tai asentamista. Tahaton käynnistyminen aiheuttaa vahingon.

Laturia tai akkua ei voida huoltaa.



Voiteleminen

Katso osio **Teräketjun ja laipan voitelu** (kuva H)



Puhdistaminen



VAROITUS: Puhalla lika ja pöly kotelosta kuivalla ilmalla, kun sitä kertyy ilmanvaihtaukkoihin tai niiden ympärille. Käytä tällöin hyväksytyjä silmäsuojuksia ja hengityssuojainta.



VAROITUS: Älä koskaan puhdisti muita kuin metallipintoja liuottimien tai muiden voimakkaiden kemikaalien avulla. Nämä kemikaalit voivat heikentää näissä osissa käytettyjä materiaaleja. Käytä vain vedellä ja miedolla pesuaineella kostutettua kangasta. Älä päästä mitään nestettä työkalun sisään. Älä upota mitään työkalun osaa nesteeseen.

Ympäristön suojeleminen



Toimita tämä laite kierrätykseen. Tällä symbolilla merkityjä tuotteita ja akkuja/paristoja ei saa hävittää normaalin kotitalousjätteen mukana.

Tuotteissa ja akuissa on materiaaleja, jotka voidaan kerätä tai kierrättää uudelleen käyttöä varten. Kierrätä sähkölaitteet ja akut paikallisten määräyksien mukaisesti. Lisätietoa on saatavilla osoitteessa www.2helpU.com.

Ladattava akku

Tämä pitkään kestävä akku täytyy vaihtaa, kun ne eivät enää tuota riittävää tehoa töissä, jotka voitiin aikaisemmin tehdä helposti. Teknisen käyttöiän päätyttyä se tulee hävittää ympäristöstävällisesti:

- Anna akun tyhjentyä kokonaan ja poista se sitten työkalusta.
- Li-ion-akut ovat kierrätettäviä. Vie ne jälleenmyyjälle tai paikalliseen kierrätyspisteeseen. Kerätyt akut kierrätetään tai hävitetään oikein.

Takuu

Yhden vuoden takuu

Kakki STANLEY FATMAX -sähkötyökalut sisältävät vakiona yhden vuoden takuun. Mikäli sähkötyökalussa havaitaan materiaali- tai valmistusvika yhden vuoden kuluessa hankinnasta, STANLEY vaihtaa tai korjaa kaikki violliset osat maksutta, tai – harkintamme mukaan – vaihtaa tuotteen maksutta uuteen.

Kolmen vuoden takuu

Rekisteröi STANLEY FATMAX -sähkötyökalusi neljän viikon kuluessa hankinnasta ja saat ylimääräisen kahden vuoden takuun. Kun olet rekisteröinyt sähkötyökalusi ja siinä havaitaan materiaali- tai valmistusvika, STANLEY vaihtaa tai korjaa kaikki violliset osat maksutta, tai – harkintamme mukaan – vaihtaa tuotteen maksutta uuteen.

VIANMÄÄRITYS

Ongelma	Ratkaisu
Laite ei käynnisty.	<ul style="list-style-type: none"> • Tarkista akun asennus. • Tarkista akun latausvaatimukset. • Tarkista, että lukituspainike on painettu kokonaan alas ennen liipaisimen käyttöä.
Laite sammuu käytön aikana.	<ul style="list-style-type: none"> • Lataa akku. • Laitteeseen kohdistetaan voimaa. Käynnistä uudelleen ja kohdista siihen vähemmän painetta.

Ongelma	Ratkaisu
Akku ei lataudu.	<ul style="list-style-type: none"> • Aseta akku laturiin, kunnes punainen latauksen merkkivalo syttyy. Lataa korkeintaan 8 tuntia, jos akku on tyhjentynyt kokonaan. • Kytke laturi pistorasiaan. Katso lisätietoa osiosta Tärkeitä huomautuksia lataamiseen. • Tarkista pistorasian sähkövirta kytkemällä siihen jokin laite. • Tarkista valojen sammuttamisen yhteydessä virran katkaisevaa valokytintä liitetty pistorasiaan. • Siirrä laturi ja laite ympäristöön, jonka lämpötila on yli 4,5 °C ja alle 40,5 °C.
Laippa/ketju on ylikuumentunut.	<ul style="list-style-type: none"> • Katso osio Ketjun kireyden säätäminen. • Katso osio Ketjun voitelemisen.
Ketju on löysä.	<ul style="list-style-type: none"> • Katso osio Ketjun kireyden säätäminen.
Heikko leikkauksen laatu.	<ul style="list-style-type: none"> • Katso osio Ketjun kireyden säätäminen. HUOMAUTUS: Liian suuri kireys kiihdyttää kulumista ja lyhentää laipan ja ketjun käyttöikää. Voitele ennen leikkaamista. Katso osio Sahan ketjun vaihtaminen.
Laite toimii, mutta se ei leikkaa.	<ul style="list-style-type: none"> • Ketju on voitu asentaa väärinpäin. Katso ketjun asennusta ja poistoa koskevat osiot.
Laitteen voitelu ei toimi.	<ul style="list-style-type: none"> • Täytä öljysäiliö. • Puhdista laippa, hammaspyörä ja hammaspyörän suojus. Katso osio Ylläpito ja huolto.

ΑΛΥΣΟΠΡΙΟΝΟ 30 CM 18V

SFMCCS630

Συγχαρητήρια!

Έχετε επιλέξει ένα εργαλείο STANLEY FATMAX. Η πολυετής εμπειρία, η σχολαστική διαδικασία ανάπτυξης προϊόντων και η καινοτομία, καθιστούν τη STANLEY FATMAX έναν από τους πιο αξιόπιστους εταίρους για επαγγελματίες χρήστες ηλεκτρικών εργαλείων.

Τεχνικά χαρακτηριστικά

		SFMCCS630
Τάση	V_{DC}	18
Τύπος μπαταρίας		Ιόντων λιθίου
Τύπος		1
Μήκος λάμας	cm	30
Μέγιστη ταχύτητα αλυσίδας (χωρίς φορτίο)	m/s	7,7
Μέγιστο μήκος κοπής	cm	25
Χωρητικότητα λαδιού	ml	230
Βάρος (χωρίς πακέτο μπαταριών)	kg	3,86

Τιμές θορύβου και κραδασμών (διανυσματικό άθροισμα τριών αξόνων) σύμφωνα με το EN60745-2-13:

L_{PA} (στάθμη ηχητικής πίεσης εκπομπών θορύβου)	dB(A)	86
L_{WA} (στάθμη ηχητικής ισχύος)	dB(A)	98
K (αβεβαιότητα αναφερόμενης στάθμης ήχου)	dB(A)	1,6
Τιμή εκπομπών κραδασμών a_{h1} =	m/s^2	3,9
Αβεβαιότητα K =	m/s^2	1,5

Το επίπεδο εκπομπών κραδασμών που αναφέρεται στο παρόν δελτίο πληροφοριών έχει μετρηθεί σύμφωνα με προτυποποιημένη διαδικασία δοκιμής που αναφέρεται στο πρότυπο EN60745 και μπορεί να χρησιμοποιηθεί για τη σύγκριση ενός εργαλείου με άλλο. Μπορεί να χρησιμοποιηθεί για μια προκαταρκτική αξιολόγηση της έκθεσης σε κραδασμούς.

ΠΡΟΕΙΔΟΠΟΙΗΣΗ: Το αναφερόμενο επίπεδο εκπομπής κραδασμών αντιστοιχεί στις βασικές εφαρμογές του εργαλείου. Ωστόσο, αν το εργαλείο χρησιμοποιηθεί για διαφορετικές εφαρμογές, με διαφορετικά αξεσουάρ ή αν δεν συντηρείται κανονικά, η εκπομπή κραδασμών μπορεί να διαφέρει. Αυτό ενδέχεται να αυξήσει σημαντικά το επίπεδο έκθεσης στη συνολική διάρκεια του χρόνου λειτουργίας.

Μια εκτίμηση του επιπέδου έκθεσης θα πρέπει να λαμβάνει υπόψη και τους χρόνους που το εργαλείο είναι απενεργοποιημένο ή λειτουργεί αλλά στην πραγματικότητα δεν εκτελεί εργασία. Αυτό μπορεί να μειώσει σημαντικά το επίπεδο έκθεσης για τη συνολική περίοδο εργασίας.

Προσδιορίστε πρόσθετα μέτρα ασφαλείας για προστασία του χειριστή από τις επιπτώσεις των κραδασμών όπως: συντήρηση του εργαλείου και των αξεσουάρ, διατήρηση των χεριών θερμών, οργάνωση των σχημάτων εργασίας.

Κατηγορία μπαταρίας	Τάση εξόδου	Φορτιστής SFMCB12
SFMCB202	18	X
SFMCB204	18	X
SFMCB206	18	X

Το "X" υποδεικνύει ότι το πακέτο μπαταριών είναι συμβατό με αυτόν τον συγκεκριμένο φορτιστή. Διαβάστε το εγχειρίδιο οδηγιών για πιο συγκεκριμένες πληροφορίες.

Δήλωση συμμόρφωσης ΕΚ

Οδηγία σχετικά με τα μηχανήματα

ΑΛΥΣΟΠΡΙΟΝΟ 18V
SFMCCS630

Η STANLEY FATMAX δηλώνει ότι αυτά τα προϊόντα που περιγράφονται στα **Τεχνικά χαρακτηριστικά** συμμορφώνονται με τα ακόλουθα:

2006/42/ΕΚ, EN60745-1:2009+A11:2010, EN60745-2-13:2009+A1:2010.

2000/14/ΕΚ, Παράρτημα V DEKRA Certification B.V., Meander 1051 / P.O. Box 5185 6825 MJ ARNHEM / 6802 ED ARNHEM

Netherlands (Ολλανδία)

Αναγνωριστικός αριθμός κοινοποιημένου φορέα: 0344

L_{PA} (μετρημένο επίπεδο ηχητικής πίεσης) 86 dB(A)
αβεβαιότητα K = 1,6 dB(A)

L_{WA} (εγγυημένη ηχητική ισχύς) 100 dB(A)

Αυτά τα προϊόντα συμμορφώνονται και με την οδηγία 2014/30/ΕΕ, 2011/65/ΕΕ. Για περισσότερες πληροφορίες, παρακαλείστε να επικοινωνήσετε με τη STANLEY FATMAX στην παρακάτω διεύθυνση ή να ανατρέξετε στο πίσω μέρος του εγχειριδίου. Ο κάτωθι υπογεγραμμένος είναι υπεύθυνος για την κατάρτιση του τεχνικού φακέλου και δηλώνει τα παρόντα εκ μέρους της STANLEY FATMAX.

A. P. Smith

Τεχνικός Διευθυντής
STANLEY FATMAX Europe, Egide Walschaertsstraat 14-18,
2800 Mechelen, Belgium (Βέλγιο)
2019-10-11



ΠΡΟΕΙΔΟΠΟΙΗΣΗ: Για να μειώσετε τον κίνδυνο τραυματισμού, διαβάστε το εγχειρίδιο οδηγιών.

Ορισμοί: Οδηγίες ασφαλείας

Οι παρακάτω ορισμοί περιγράφουν το επίπεδο σοβαρότητας για κάθε προειδοποιητική λέξη. Παρακαλούμε διαβάστε το εγχειρίδιο και δώστε προσοχή σε αυτά τα σύμβολα.



ΚΙΝΔΥΝΟΣ: Υποδεικνύει μια επικείμενη επικίνδυνη κατάσταση, η οποία, εάν δεν αποφευχθεί, θα προκαλέσει **θάνατο ή σοβαρό τραυματισμό**.



ΠΡΟΕΙΔΟΠΟΙΗΣΗ: Υποδεικνύει μια δυνητικά επικίνδυνη κατάσταση, η οποία, αν δεν αποφευχθεί, θα μπορούσε να προκαλέσει **θάνατο ή σοβαρό τραυματισμό**.



ΠΡΟΣΟΧΗ: Υποδεικνύει μια δυνητικά επικίνδυνη κατάσταση, η οποία, εάν δεν αποφευχθεί, **ενδέχεται να προκαλέσει τραυματισμό μικρής ή μέτριας σοβαρότητας**.

ΕΙΔΟΠΟΙΗΣΗ: Υποδεικνύει μια πρακτική που δεν σχετίζεται με τραυματισμό ατόμων η οποία, αν δεν αποφευχθεί, **ενδέχεται να προκαλέσει υλικές ζημιές**.



Υποδηλώνει κίνδυνο ηλεκτροπληξίας.



Υποδηλώνει κίνδυνο πυρκαγιάς.

Γενικές προειδοποιήσεις ασφαλείας για ηλεκτρικά εργαλεία



ΠΡΟΕΙΔΟΠΟΙΗΣΗ: Διαβάστε όλες τις προειδοποιήσεις ασφαλείας και όλες τις οδηγίες. Η μη τήρηση των προειδοποιήσεων και των οδηγιών μπορεί να έχει ως αποτέλεσμα ηλεκτροπληξία, πυρκαγιά και/ή σοβαρό τραυματισμό.

ΦΥΛΑΞΤΕ ΟΛΕΣ ΤΙΣ ΠΡΟΕΙΔΟΠΟΙΗΣΕΙΣ ΚΑΙ ΟΔΗΓΙΕΣ ΓΙΑ ΜΕΛΛΟΝΤΙΚΗ ΑΝΑΦΟΡΑ

Ο όρος «ηλεκτρικό εργαλείο» στις προειδοποιήσεις, αναφέρεται σε εργαλείο που τροφοδοτείται με ρεύμα από το ηλεκτρικό δίκτυο (με καλώδιο) ή σε εργαλείο που λειτουργεί με μπαταρία (χωρίς καλώδιο).

1) Ασφάλεια χώρου εργασίας

- Διατηρείτε το χώρο εργασίας καθαρό και καλά φωτισμένο.** Οι ατακτοποιητοί ή σκοτεινοί χώροι γίνονται αιτίες ατυχημάτων.
- Μη χρησιμοποιείτε ηλεκτρικά εργαλεία σε περιβάλλον όπου υπάρχει κίνδυνος έκρηξης, όπως με παρουσία εύφλεκτων υγρών, αερίων ή σκόνης.** Τα ηλεκτρικά εργαλεία δημιουργούν σπινθήρες, οι οποίοι μπορεί να προκαλέσουν ανάφλεξη στη σκόνη ή τις αναθυμιάσεις.
- Όταν χρησιμοποιείτε ηλεκτρικό εργαλείο, κρατάτε τα παιδιά και άλλα άτομα μακριά.** Η απόσπαση της προσοχής μπορεί να σας προκαλέσει απώλεια του ελέγχου.

2) Ασφαλής χρήση ηλεκτρικού ρεύματος

- Τα φως των ηλεκτρικών εργαλείων πρέπει να ταιριάζουν στην πρίζα. Δεν επιτρέπεται με κανέναν τρόπο η μετασκευή του φως. Μη χρησιμοποιείτε**

προσαρμοστικά φως με γειωμένα ηλεκτρικά εργαλεία.

Τα φως που δεν έχουν υποστεί τροποποιήσεις και οι κατάλληλες πρίζες μειώνουν τον κίνδυνο ηλεκτροπληξίας.

- Β) Αποφεύγετε την επαφή του σώματος με γειωμένες επιφάνειες όπως σωλήνες, σώματα καλοριφέρ, κουζίνες και ψυγεία.** Υπάρχει αυξημένος κίνδυνος ηλεκτροπληξίας αν το σώμα σας έχει γειωθεί.
- γ) Μη εκθέτετε τα ηλεκτρικά εργαλεία σε βροχή ή υγρασία.** Η εισχώρηση νερού σε ηλεκτρικό εργαλείο αυξάνει τον κίνδυνο ηλεκτροπληξίας.
- δ) Μη κακομεταχειρίζεστε το καλώδιο. Μη χρησιμοποιείτε ποτέ το καλώδιο για να μεταφέρετε το εργαλείο, να το τραβήξετε ή να το αποσυνδέσετε από την πρίζα. Κρατάτε το καλώδιο μακριά από θερμότητα, λάδια, αιχμηρά κλώδη ή κινούμενα μέρη.** Τα καλώδια που έχουν υποστεί ζημιά ή είναι μπερδεμένα αυξάνουν τον κίνδυνο ηλεκτροπληξίας.
- ε) Όταν χρησιμοποιείτε ηλεκτρικό εργαλείο σε εξωτερικό χώρο, να χρησιμοποιείτε καλώδιο επέκτασης κατάλληλο για εργασία σε εξωτερικούς χώρους.** Η χρήση καλωδίου κατάλληλου για εργασία σε εξωτερικούς χώρους μειώνει τον κίνδυνο ηλεκτροπληξίας.
- στ) Αν είναι αναπόφευκτη η χρήση ενός ηλεκτρικού εργαλείου σε συνθήκες υγρασίας, χρησιμοποιήστε μια διάταξη προστασίας από ρεύμα διαρροής (RCD).** Η χρήση μιας διάταξης RCD μειώνει τον κίνδυνο ηλεκτροπληξίας.

3) Ατομική ασφάλεια

- Όταν χρησιμοποιείτε ηλεκτρικό εργαλείο, να είστε σε εγρήγορση, να συγκεντρώνεστε στην εργασία που κάνετε και να επιστρατεύετε την κοινή λογική. Μη χρησιμοποιείτε ηλεκτρικό εργαλείο όταν είστε κουρασμένοι/ή ή υπό την επίρρεια ναρκωτικών ουσιών, οινοπνεύματος ή φαρμακευτικής αγωγής.** Μια στιγμή απροσεξίας κατά τη χρήση ηλεκτρικών εργαλείων μπορεί να επιφέρει σοβαρό τραυματισμό.
- Χρησιμοποιείτε εξοπλισμό ατομικής προστασίας. Πάντα να φοράτε προστασία ματιών.** Ο εξοπλισμός προστασίας, όπως μάσκα κατά της σκόνης, αντιοιολιθητικά παπούτσια ασφαλείας, κράνος ή προστασία ακοής, όταν χρησιμοποιείται για τις κατάλληλες συνθήκες, θα μειώσει τους τραυματισμούς και τις σωματικές βλάβες.
- Αποτρέπετε την ακούσια ενεργοποίηση. Βεβαιωθείτε ότι ο διακόπτης λειτουργίας βρίσκεται στη θέση απενεργοποίησης πριν συνδέσετε το εργαλείο στην πηγή ρεύματος και/ή τοποθετήσετε το πακέτο μπαταριών, πριν πάρετε στα χέρια σας ή μεταφέρετε το εργαλείο.** Η μεταφορά ηλεκτρικών εργαλείων με το δάκτυλο στο διακόπτη ή η σύνδεση εργαλείων στην πηγή ρεύματος με το διακόπτη στη θέση ενεργοποίησης ενέχουν κίνδυνο ατυχήματος.
- Αφαιρέστε κάθε κλειδί ρύθμισης ή μηχανικό κλειδί πριν ενεργοποιήσετε το ηλεκτρικό εργαλείο. Αν ένα μηχανικό κλειδί ή κλειδί ρύθμισης ξεχαστεί συνδεδεμένο σε περιστρεφόμενο εξάρτημα του ηλεκτρικού εργαλείου, αυτό μπορεί να έχει ως αποτέλεσμα τραυματισμό ατόμων.**

- ε) **Μην τεντώνετε υπερβολικά. Διατηρείτε πάντα σταθερή στήριξη στα πόδια σας και καλή ισορροπία.** Κατ' αυτόν τον τρόπο θα έχετε καλύτερο έλεγχο του ηλεκτρικού εργαλείου σε απροσδόκητες καταστάσεις.
- ζ) **Να είστε ενδεδυμένοι κατάλληλα. Μη φοράτε ρούχα με χαλαρή εφαρμογή ή κοσμήματα. Κρατάτε τα μαλλιά, τα ρούχα και τα γάντια σας μακριά από κινούμενα μέρη.** Τα χαλαρά ρούχα, τα κοσμήματα και τα μακριά μαλλιά μπορούν να πιαστούν σε κινούμενα μέρη.
- η) **Αν παρέχονται διατάξεις για τη σύνδεση συστημάτων απομάκρυνσης και συλλογής της σκόνης, βεβαιωθείτε ότι αυτές είναι συνδεδεμένες και χρησιμοποιούνται κατάλληλα.** Η χρήση διατάξεων συλλογής της σκόνης μπορεί να μειώσει τους κινδύνους που προέρχονται από τη σκόνη.

4) Χρήση και φροντίδα ηλεκτρικών εργαλείων

- α) **Μην υπερφορτώνετε το ηλεκτρικό εργαλείο.** Χρησιμοποιείτε το σωστό ηλεκτρικό εργαλείο για την εφαρμογή. Το σωστό ηλεκτρικό εργαλείο θα εκτελέσει την εργασία καλύτερα και ασφαλέστερα, με την ένταση χρήσης για την οποία σχεδιάστηκε.
- β) **Μη χρησιμοποιήσετε το ηλεκτρικό εργαλείο αν ο διακόπτης του δεν μπορεί να το ενεργοποιεί και απενεργοποιεί.** Οποιοδήποτε εργαλείο δεν μπορεί να ελεγχθεί μέσω του διακόπτη του, είναι επικίνδυνο και πρέπει να επισκευαστεί.
- γ) **Αποσυνδέστε το φως από την πηγή ρεύματος και/ή το πακέτο μπαταριών από το ηλεκτρικό εργαλείο πριν πραγματοποιήσετε οποιοδήποτε ρυθμίσεις, αλλάξετε αξεσουάρ ή αποθηκεύσετε ηλεκτρικά εργαλεία.** Αυτού του είδους τα μέτρα ασφαλείας ελαττώνουν τον κίνδυνο τυχαίας θέσης σε λειτουργία του ηλεκτρικού εργαλείου.
- δ) **Να φυλάσσετε μακριά από παιδιά τα ηλεκτρικά εργαλεία που δεν χρησιμοποιείτε. Μην αφήνετε να χρησιμοποιήσουν ηλεκτρικό εργαλείο άτομα που δεν είναι εξοικειωμένα με αυτό ή άτομα που δεν έχουν διαβάσει αυτές τις οδηγίες χρήσης.** Τα ηλεκτρικά εργαλεία είναι επικίνδυνα στα χέρια μη εκπαιδευμένων χρηστών.
- ε) **Να συντηρείτε τα ηλεκτρικά εργαλεία. Ελέγχετε για προβλήματα ευθυγράμμισης ή για μάγκωμα των κινούμενων εξαρτημάτων, βραύση εξαρτημάτων, καθώς και για οποιοδήποτε άλλο πρόβλημα μπορεί να επηρεάσει τη λειτουργία των ηλεκτρικών εργαλείων. Αν το εργαλείο έχει υποστεί ζημιά, φροντίστε να επισκευαστεί πριν το χρησιμοποιήσετε.** Η ανεπαρκής συντήρηση των ηλεκτρικών εργαλείων αποτελεί αιτία πολλών ατυχημάτων.
- ζ) **Διατηρείτε τα κοπτικά εργαλεία κοφτερά και καθαρά.** Τα κατάλληλα συντηρημένα εργαλεία κοπής με αιχμηρά άκρα κοπής έχουν μικρότερες πιθανότητες να μαγκώσουν και ελέγχονται ευκολότερα.
- η) **Χρησιμοποιείτε το ηλεκτρικό εργαλείο, τα αξεσουάρ και εξαρτήματα εργασίας του εργαλείου κλπ.**

σύμφωνα με τις παρούσες οδηγίες, λαμβάνοντας υπ' όψη τις συνθήκες εργασίας και την προς εκτέλεση εργασία. Η χρήση του ηλεκτρικού εργαλείου για εργασίες διαφορετικές από τις προβλεπόμενες θα μπορούσε να οδηγήσει σε επικίνδυνη κατάσταση.

5) Χρήση και φροντίδα εργαλείων μπαταρίας

- α) **Να επαναφορτίζετε μόνο με τον φορτιστή που καθορίζει ο κατασκευαστής.** Ένας φορτιστής που είναι κατάλληλος για ένα τύπο πακέτου μπαταριών μπορεί να δημιουργήσει κίνδυνο πυρκαγιάς όταν χρησιμοποιείται με άλλο πακέτο μπαταριών.
- β) **Χρησιμοποιείτε τα ηλεκτρικά εργαλεία αποκλειστικά και μόνο με τα καθοριζόμενα πακέτα μπαταριών.** Η χρήση άλλων πακέτων μπαταριών μπορεί να προκαλέσει κίνδυνο τραυματισμού και πυρκαγιάς.
- γ) **Όταν το πακέτο μπαταριών δεν χρησιμοποιείται, κρατάτε το μακριά από άλλα μεταλλικά αντικείμενα, όπως συνδετήρες, κέρματα, κλειδιά, καρφιά, βίδες ή άλλα μικρά μεταλλικά αντικείμενα που μπορούν να βραχυκυκλώσουν τους δύο ακροδέκτες του.** Η βραχυκύκλωση των ακροδεκτών της μπαταρίας μπορεί να προκαλέσει εγκαύματα ή πυρκαγιά.
- δ) **Αν η μπαταρία υποστεί κακομεταχείριση, μπορεί να διαρρέυσει υγρό. Αποφύγετε την επαφή. Αν κατά λάθος έρθετε σε επαφή, ξεπλύνετε με νερό. Αν το υγρό έρθει σε επαφή με τα μάτια, ζητήστε επιπλέον και ιατρική βοήθεια.** Το υγρό που εξέρχεται από την μπαταρία μπορεί να προκαλέσει ερεθισμούς ή εγκαύματα.

6) Σέρβις

- α) **Το σέρβις του ηλεκτρικού σας εργαλείου πρέπει να αναλαμβάνει έμπειρος τεχνικός που χρησιμοποιεί μόνο γνήσια ανταλλακτικά.** Έτσι θα εξασφαλίσετε τη διατήρηση της ασφάλειας του ηλεκτρικού εργαλείου.

Πρόσθετες προειδοποιήσεις ασφαλείας για αλυσοπρίονα



ΠΡΟΕΙΔΟΠΟΙΗΣΗ: Πρόσθετες προειδοποιήσεις ασφαλείας για τα αλυσοπρίονα.

- Κρατάτε όλα τα μέρη του σώματός σας μακριά από την αλυσίδα του πριονιού όταν το αλυσοπρίονο βρίσκεται σε λειτουργία. Πριν θέσετε σε λειτουργία το αλυσοπρίονο, φροντίστε η αλυσίδα του πριονιού να μη βρίσκεται σε επαφή με οποιοδήποτε αντικείμενο. Μια στιγμή απροσεξία κατά το χειρισμό αλυσοπρίονου μπορεί να οδηγήσει στην εμπλοκή των ρούχων ή του σώματός σας στην αλυσίδα του πριονιού.
- Πάντα να κρατάτε το αλυσοπρίονο με το δεξιό σας χέρι στην πίσω λαβή και το αριστερό σας στην μπροστινή λαβή. Ποτέ δεν πρέπει να κρατάτε το αλυσοπρίονο με αντίθετη διάταξη χεριών, γιατί αυξάνεται ο κίνδυνος τραυματισμού.
- Κρατάτε το ηλεκτρικό εργαλείο από μονωμένες επιφάνειες λαβής μόνο, επειδή η αλυσίδα του πριονιού μπορεί να έρθει σε επαφή με αθέατα καλώδια. Αν η αλυσίδα του πριονιού έρθει σε επαφή με καλώδιο υπό τάση, μπορεί να θέσει υπό τάση και τα εκτεθειμένα μεταλλικά μέρη

του ηλεκτρικού εργαλείου και να προκαλέσει ηλεκτροπληξία στο χειριστή.

- **Φοράτε προστατευτικά γυαλιά ασφαλείας και προστασία ακοής. Συνιστάται η χρήση περαιτέρω προστατευτικού εξοπλισμού για το κεφάλι, τα χέρια και τα πόδια.** Τα κατάλληλα προστατευτικά ρούχα μειώνουν τον κίνδυνο προσωπικού τραυματισμού από τα εκτοξευόμενα θραύσματα ή την τυχαία επαφή με την αλυσίδα.
- **Μη χρησιμοποιείτε το αλυσοπρίονο ενώ είστε ανεβασμένοι σε δέντρο.** Η χρήση του αλυσοπρίονου ενώ βρίσκεστε πάνω σε δέντρο μπορεί να οδηγήσει σε τραυματισμό.
- **Να διατηρείτε πάντα σωστή στήριξη στα πόδια σας και να χρησιμοποιείτε το αλυσοπρίονο μόνο όταν στέκεστε σε σταθερή, ασφαλή και επίπεδη επιφάνεια.** Οι ολισθηρές ή ασταθείς επιφάνειες όπως οι σκάλες μπορούν να προκαλέσουν απώλεια της ισορροπίας σας ή του ελέγχου του αλυσοπρίονου.
- **Όταν κόβετε ένα κλαδί που βρίσκεται υπό μηχανική τάση, προσέχετε το ενδεχόμενο να κινηθεί απότομα προς το μέρος σας του.** Όταν πάψει να ασκείται πίεση στις ίνες του ξύλου, το κλαδί που βρισκόταν υπό μηχανική τάση μπορεί να χτυπήσει το χειριστή και/ή να προκαλέσει την απώλεια ελέγχου του αλυσοπρίονου.
- **Να είστε ιδιαίτερα προσεκτικοί όταν κόβετε θάμνους και δενδρύλλια.** Τα λεπτά και ευλύγιστα υλικά μπορεί να πιστούν στην αλυσίδα του πριονιού και να τιναχτούν προς το μέρος ή να σας κάνουν να χάσετε την ισορροπία σας.
- **Να μεταφέρετε το αλυσοπρίονο από την μπροστινή λαβή με την αλυσίδα πριονιού σταματημένη και σε απόσταση από το σώμα σας.** Όταν μεταφέρετε ή αποθηκεύετε το αλυσοπρίονο, τοποθετείτε πάντα το κάλυμμα της λάμας καθοδήγησης. Ο σωστός χειρισμός του αλυσοπρίονου μειώνει την πιθανότητα τυχαίας επαφής με την κινούμενη αλυσίδα του πριονιού.
- **Ακολουθείτε τις σχετικές οδηγίες σε ότι αφορά τη λίπανση, το τέντωμα της αλυσίδας και την αλλαγή εξαρτημάτων.** Όταν μια αλυσίδα δεν έχει τεντωθεί ή λιπανθεί σωστά, υπάρχει κίνδυνος θραύσης της ή αυξημένης πιθανότητας ανάδρασης (κλωστήματος).
- **Φροντίστε οι λαβές να είναι στεγνές, καθαρές και χωρίς λάδια ή γράσα.** Λαβές με γράσα και λάδια είναι γλιστερές και προκαλούν την απώλεια ελέγχου.
- **Το εργαλείο προορίζεται αποκλειστικά για την κοπή ξύλου. Μη χρησιμοποιείτε το αλυσοπρίονο για εργασίες για τις οποίες δεν προορίζεται. Για παράδειγμα, μη χρησιμοποιείτε το αλυσοπρίονο για κοπή πλαστικών, ειδών τοιχοποιίας ή μη-ξύλινων δομικών υλικών.** Η χρήση του αλυσοπρίονου για εργασίες διαφορετικές από τις προβλεπόμενες μπορεί να προκαλέσει επικίνδυνες καταστάσεις.

Αιτίες ανάδρασης και αποτροπή της από το χειριστή:

Μπορεί να προκληθεί ανάδραση αν η μύτη ή το άκρο της λάμας καθοδήγησης έρθει σε επαφή με ένα αντικείμενο ή αν το ξύλο κλείσει και μαγκώσει την αλυσίδα του πριονιού μέσα στην τομή.

Η επαφή του άκρου με ένα αντικείμενο μπορεί σε ορισμένες περιπτώσεις να προκαλέσει απότομη αντίστροφη κίνηση, τινάζοντας τη λάμα καθοδήγησης προς τα πάνω και προς τα πίσω προς το μέρος του χειριστή.

Το μάγκωμα της αλυσίδας του πριονιού κατά μήκος του πάνω μέρους της λάμας καθοδήγησης μπορεί να σπρώξει τη λάμα καθοδήγησης με ταχύτητα πίσω προς το μέρος του χειριστή. Κάθε μία από αυτές τις αντιδράσεις μπορεί να σας κάνει να χάσετε τον έλεγχο του αλυσοπρίονου, κάτι που θα μπορούσε να έχει ως συνέπεια σοβαρό τραυματισμό. Μη βασίζεστε αποκλειστικά στις διατάξεις ασφαλείας που διαθέτει το πριόνι σας. Ως χρήστης αλυσοπρίονου, θα πρέπει να παίρνετε ορισμένα μέτρα για να αποφεύγετε τα ατυχήματα και τους τραυματισμούς στις εργασίες κοπής που εκτελείτε.

Η ανάδραση είναι το αποτέλεσμα κακής χρήσης του εργαλείου και/ή λανθασμένων διαδικασιών ή συνθηκών χρήσης και μπορεί να αποφευχθεί με τη λήψη κατάλληλων μέτρων προφύλαξης, όπως αναφέρονται παρακάτω:

- **Διατηρείτε σταθερή λαβή, με τους αντίχειρες και τα δάχτυλά σας να περικλείουν τις λαβές του αλυσοπρίονου, κρατώντας το πριόνι και με τα δύο χέρια και τοποθετώντας το σώμα και τα χέρια σας με τρόπο που να σας επιτρέπει να αντισταθείτε στις δυνάμεις ανάδρασης.** Όταν έχουν ληφθεί κατάλληλα μέτρα προφύλαξης, ο χειριστής μπορεί να ελέγξει τις δυνάμεις ανάδρασης. Μην αφήνετε το αλυσοπρίονο ελεύθερο.
- **Μην τεντώνεστε και μην κόβετε πάνω από το ύψος του ώμου σας.** Αυτό βοηθάει στην αποφυγή της αθέλητης επαφής του άκρου με άλλο αντικείμενο και επιτρέπει καλύτερο έλεγχο του αλυσοπρίονου σε απρόοπτες καταστάσεις.
- **Χρησιμοποιείτε αποκλειστικά τις ανταλλακτικές λάμες και αλυσίδες που καθορίζονται από τον κατασκευαστή.** Ακατάλληλες ανταλλακτικές λάμες και αλυσίδες μπορεί να προκαλέσουν το σπάσιμο της αλυσίδας και/ή ανάδραση.
- **Να ακολουθείτε τις οδηγίες του κατασκευαστή σχετικά με το ακόνισμα και τη συντήρηση της αλυσίδας του πριονιού.** Η μείωση του ύψους του ρυθμιστή βάθους κοπής των κοπτικών της αλυσίδας μπορεί να οδηγήσει σε αυξημένη ανάδραση.

Για ελαχιστοποίηση της ανάδρασης πρέπει να τηρούνται τα παρακάτω μέτρα προφύλαξης:

1. **Κρατάτε σταθερά το αλυσοπρίονο. Κρατάτε σταθερά το αλυσοπρίονο και με τα δύο χέρια, όταν το μοτέρ βρίσκεται σε λειτουργία. Κρατάτε σταθερά το αλυσοπρίονο, με τους αντίχειρες και τα δάχτυλα να περικλείουν τις λαβές του αλυσοπρίονου.** Το αλυσοπρίονο θα τραβεί προς τα εμπρός όταν κόβετε με την κάτω πλευρά της λάμας, και θα σπρώχνει προς τα πίσω όταν κόβετε με την πάνω πλευρά της λάμας.
2. **Μην τεντώνεστε.**
3. **Διατηρείτε πάντα σταθερή στήριξη στα πόδια σας και καλή ισορροπία.**

4. **Μην αφήνετε τη μύτη της λάμας καθοδήγησης να έρθει σε επαφή με κορμούς, κλαδιά, το έδαφος ή άλλο εμπόδιο.**
 5. **Μην κόβετε πάνω από το ύψος του ώμου σας.**
 6. **Χρησιμοποιείτε διατάξεις οι οποίες μειώνουν τους κινδύνους που σχετίζονται με την ανάδραση, όπως αλυσίδες χαμηλής ανάδρασης και λάμες καθοδήγησης μειωμένης ανάδρασης.**
 7. **Χρησιμοποιείτε αποκλειστικά τις ανταλλακτικές λάμες και αλυσίδες που καθορίζονται από τον κατασκευαστή ή ισοδύναμες.**
 8. **Ποτέ μην επιτρέψετε να έλθει η κινούμενη αλυσίδα σε επαφή με οποιοδήποτε αντικείμενο στο άκρο της λάμας καθοδήγησης.**
 9. **Διατηρείτε το χώρο εργασίας καθαρό από εμπόδια όπως άλλα δέντρα, κλαδιά, πέτρες, φράχτες, κορμούς κ.ά.** Απομακρύνετε ή αποφύγετε κάθε εμπόδιο όπου θα μπορούσε να χτυπήσει η αλυσίδα του πριονιού σας καθώς κόβετε ένα συγκεκριμένο κορμό ή κλαδί.
 10. **Διατηρείτε την αλυσίδα του πριονιού αιχμηρή και σωστά τεντωμένη. Μια χαλαρή ή στομωμένη αλυσίδα μπορεί να αυξήσει την πιθανότητα ανάδρασης.** Ελέγχετε την τάση της αλυσίδας σε τακτά χρονικά διαστήματα με το μοτέρ σταματημένο και το εργαλείο αποσυνδεδεμένο από το ρεύμα, ποτέ με το μοτέρ σε λειτουργία.
 11. **Ξεκινάτε ή συνεχίζετε μια κοπή μόνο εφόσον η αλυσίδα κινείται με τη μέγιστη ταχύτητα.** Αν η αλυσίδα κινείται με μικρότερη ταχύτητα, υπάρχει μεγαλύτερη πιθανότητα ανάδρασης.
 12. **Κόβετε μόνο ένα κορμό τη φορά.**
 13. **Να είστε ιδιαίτερα προσεκτικοί όταν τοποθετείτε ξανά το εργαλείο σε μια προηγούμενη τομή.** Φέрте τους προφυλακτικές με νευρώσεις σε επαφή με το ξύλο και αφήστε την αλυσίδα να φθάσει σε πλήρη ταχύτητα πριν προχωρήσετε στην κοπή.
 14. **Μην επιχειρήσετε κοπή βύθισης ή διάτρησης.**
 15. **Προσέχετε για τυχόν κορμούς που μετακινούνται ή για άλλες δυνάμεις που θα μπορούσαν να κλείσουν μια τομή και να μαγκώσουν την αλυσίδα ή να πέσουν πάνω σε αυτήν.**
- Λάμα καθοδήγησης μειωμένης ανάδρασης, σχεδιασμένη με άκρο μικρής ακτίνας το οποίο μειώνει το μέγεθος της ζώνης κινδύνου ανάδρασης στο άκρο της λάμας. Μια λάμα καθοδήγησης μειωμένης ανάδρασης έχει αποδειχθεί ότι μειώνει σημαντικά τον αριθμό και τη σοβαρότητα των συμβάντων ανάδρασης όταν η λάμα έχει δοκιμαστεί σύμφωνα με τις απαιτήσεις ασφαλείας για ηλεκτρικά αλυσοπρίονα.
 - Αλυσίδα χαμηλής ανάδρασης, σχεδιασμένη με καμπύλο ρυθμιστή βάθους κοπής και κρικο προστασίας, που εκτρέπουν τη δύναμη ανάδρασης και επιτρέπουν στο ξύλο να ανέλθει σταδιακά στο κοπτικό της αλυσίδας.
 - Μην χρησιμοποιείτε το αλυσοπρίονο ενώ βρίσκεστε πάνω σε δέντρο, σε σκάλα, σε σκαλωσιά, ή σε οποιαδήποτε άλλη ασταθή επιφάνεια.
 - Κρατάτε το εργαλείο από μονωμένες επιφάνειες λαβής όταν εκτελείτε μια εργασία όπου το αξεσουάρ κοπής μπορεί να έρθει σε επαφή με αθέατα καλώδια. Η επαφή με καλώδιο υπό τάση θα θέσει υπό ηλεκτρική τάση και τα εκτεθειμένα μεταλλικά μέρη του εργαλείου και θα προκαλέσει ηλεκτροπληξία στο χειριστή.
 - Μην επιχειρείτε εργασίες που είναι πέρα από τις δυνατότητες σας ή την εμπειρία σας. Διαβάστε προσεκτικά και κατανοήστε πλήρως όλες τις οδηγίες στο παρόν χειρίδιό.
 - Πριν θέσετε σε λειτουργία το αλυσοπρίονο, φροντίστε η αλυσίδα του πριονιού να μη βρίσκεται σε επαφή με οποιοδήποτε αντικείμενο.
 - Μην χρησιμοποιείτε το αλυσοπρίονο με το ένα χέρι! Μπορεί να προκληθεί σοβαρός τραυματισμός στο χειριστή, στους βοηθούς ή στους παρευρισκόμενους από χρήση με ένα χέρι. Το αλυσοπρίονο προορίζεται αποκλειστικά για χρήση και με τα δύο χέρια.
 - Να διατηρείτε τις λαβές στεγνές, καθαρές και απαλλαγμένες από λάδι και γράσο.
 - Μην επιτρέψετε τη συσσώρευση ακαθαρσιών, υπολειμμάτων ή πριονιδιών στο μοτέρ ή έξω από τους αεραγωγούς.
 - Σταματήστε το αλυσοπρίονο πριν το αφήσετε κάτω.
 - Μην κόβετε κληματίδες και/ή μικρά χαμόκλαδα.
 - Να είστε εξαιρετικά προσεκτικοί όταν κόβετε μικρούς θάμνους και δενδρύλλια γιατί τα ευλύγιστα υλικά μπορεί να πιαστούν στην αλυσίδα του πριονιού και να πιναχτούν προς το μέρος σας ή να σας κάνουν να χάσετε την ισορροπία σας.

Χαρακτηριστικά ασφαλείας κατά της ανάδρασης



ΠΡΟΕΙΔΟΠΟΙΗΣΗ: Τα παρακάτω χαρακτηριστικά περιλαμβάνονται στο πριόνι σας για να συμβάλλουν στη μείωση του κινδύνου ανάδρασης. Ωστόσο, αυτά τα χαρακτηριστικά δεν θα εξοστρώσουν τελείως αυτή την επικίνδυνη αντίδραση. Ως χρήστης αλυσοπρίονου, μη βασίζεστε αποκλειστικά στις διατάξεις ασφαλείας. Πρέπει να τηρείτε όλα τα μέτρα προφύλαξης, τις οδηγίες και τις εργασίες συντήρησης στο παρόν χειρίδιό για να συμβάλλετε στην αποφυγή της ανάδρασης και άλλων δυνάμεων που θα μπορούσαν να προκαλέσουν σοβαρό τραυματισμό.



ΠΡΟΕΙΔΟΠΟΙΗΣΗ: Ορισμένα είδη σκόνης που παράγονται από τη χρήση ηλεκτρικών εργαλείων για λείανση, κοπή, τρόχιμο, διάτρηση και άλλες κατασκευαστικές εργασίες περιέχουν χημικά που είναι γνωστό στην Πολιτεία της Καλιφόρνια ότι προκαλούν καρκίνο, συγγενείς ανωμαλίες ή άλλες αναπαραγωγικές βλάβες. Ορισμένα παραδείγματα αυτών των χημικών είναι:

- μόλυβδος από βαφές βάσης μολύβδου,
- κρυσταλλικό πυρίτιο από τούβλα και τοιμένο και άλλα προϊόντα τοιχοποιίας, και
- αρσενικό και χρώμιο από χημικά επεξεργασμένη ξυλεία.

Ο κίνδυνος που διατρέχετε από αυτούς τους τύπους έκθεσης ποικίλλει, ανάλογα με το πόσο συχνά πραγματοποιείτε αυτόν τον τύπο εργασίας. Για να μειώσετε την έκθεσή σας σε αυτά τα χημικά:

να εργάζεστε σε καλά αεριζόμενους χώρους, και να εργάζεστε με εγκεκριμένα εξοπλισμό ασφαλείας, όπως μάσκες σκόνης που είναι ειδικά σχεδιασμένες για να κατακρατούν μικροσκοπικά σωματίδια.

- Αποφεύγετε την παρατεταμένη επαφή με σκόνη από λείανση, κοπή, τρύχιση, διάτρηση και άλλες κατασκευαστικές εργασίες που γίνονται με ηλεκτρικά εργαλεία. Φοράτε προστατευτικό ρουχισμό και πλένετε τις εκτεθειμένες περιοχές με σαπούνι και νερό. Αν επιτρέπετε στη σκόνη να εισέλθει στο στόμα και τα μάτια σας ή να παραμείνει στο δέρμα σας, διακολλύνετε την απορρόφηση επιβλαβών χημικών ουσιών.



ΠΡΟΕΙΔΟΠΟΙΗΣΗ: Η χρήση αυτού του εργαλείου μπορεί να παραγάγει και/ή να διασκορπίσει σκόνη, η οποία μπορεί να προκαλέσει σοβαρή και μόνιμη αναπνευστική ή άλλη σωματική βλάβη.

Όνομασίες και ορολογία αλυσοπρίονου

- Τεμαχισμός - Η διαδικασία εγκάρσιας κοπής ενός υλοτομημένου δέντρου ή κορμού σε τμήματα ορισμένου μήκους.
- Φρένο μοτέρ - Μια διάταξη που χρησιμοποιείται για να σταματά την αλυσίδα του πριονιού όταν ελευθερώνετε τη σκανδάλη.
- Κεφαλή ισχύος αλυσοπρίονου - Το αλυσοπρίονο χωρίς την αλυσίδα και τη λάμα καθοδήγησης.
- Οδοντωτός τροχός κίνησης ή Οδοντωτός τροχός - Το οδοντωτό εξάρτημα που κινεί την αλυσίδα του πριονιού.
- Υλοτόμηση - Η διαδικασία κοπής και ρίψης ενός δέντρου.
- Πίσω τομή υλοτόμησης - Η τελευταία τομή σε μια διαδικασία υλοτόμησης, η οποία γίνεται στην αντίθετη πλευρά του δέντρου σε σχέση με την τομή εγκοπής.
- Μπροστινή λαβή - Η λαβή υποστήριξης η οποία βρίσκεται στο ή προς το μπροστινό μέρος του αλυσοπρίονου.
- Μπροστινό προστατευτικό χεριού - Ένας δομικός φραγμός ανάμεσα στην μπροστινή λαβή του αλυσοπρίονου και στη λάμα καθοδήγησης, που κατά κανόνα βρίσκεται κοντά στη θέση του χεριού στην μπροστινή λαβή.
- Λάμα καθοδήγησης - Μια συμπαγής δομή με ράγα που υποστηρίζει και καθοδηγεί την αλυσίδα του πριονιού.
- Θήκη λάμας καθοδήγησης - Περιβλήμα που τοποθετείται πάνω από τη λάμα καθοδήγησης για να εμποδίζει την επαφή των δοντιών με άλλα αντικείμενα όταν δεν χρησιμοποιείται το πριόνι.
- Ανάδραση - Η κίνηση της λάμας καθοδήγησης προς τα πίσω ή προς τα πάνω ή και τα δύο, η οποία προκύπτει όταν η αλυσίδα πριονιού κοντά στη μύτη του πάνω μέρους της λάμας καθοδήγησης έρθει σε επαφή με κάποιο αντικείμενο όπως με κορμό ή κλαδί, ή όταν το ξύλο κλείσει και μαγκώσει την αλυσίδα του πριονιού μέσα στην τομή.
- Ανάδραση, από μάγκωμα - Η ταχύτατη ώθηση προς τα πίσω του πριονιού η οποία μπορεί να προκύψει όταν το ξύλο κλείσει και μαγκώσει την κινούμενη αλυσίδα του πριονιού μέσα στην τομή κατά μήκος του πάνω μέρους της λάμας καθοδήγησης.
- Ανάδραση, περιστροφική - Η ταχύτατη κίνηση του πριονιού προς τα πάνω και προς τα πίσω, που μπορεί να προκύψει αν η κινούμενη αλυσίδα του πριονιού κοντά στο πάνω μέρος του άκρου της λάμας καθοδήγησης έρθει σε επαφή με ένα αντικείμενο, όπως με έναν κορμό ή κλαδί.

- Αποκλάδωση - Αφαίρεση των κλαδιών από υλοτομημένο δέντρο
- Αλυσίδα χαμηλής ανάδρασης - Μια αλυσίδα που μειώνει τις απαιτήσεις απόδοσης σχετικά με την ανάδραση. (Όταν δοκιμάζεται σε ένα αντιπροσωπευτικό δείγμα αλυσοπρίονων.)
- Κανονική στάση κοπής - Οι στάσεις σώματος που λαμβάνονται κατά την εκτέλεση τομών τεμαχισμού και υλοτόμησης.
- Υποτομή εγκοπής - Μια τομή εγκοπής που καθορίζει την κατεύθυνση πτώσης του δέντρου.
- Πίσω λαβή - Η λαβή υποστήριξης η οποία βρίσκεται στο ή προς το πίσω μέρος του πριονιού.
- Λάμα καθοδήγησης μειωμένης ανάδρασης - Μια λάμα καθοδήγησης που έχει αποδειχθεί ότι μειώνει σημαντικά την ανάδραση.
- Ανταλλακτική αλυσίδα πριονιού - Μια αλυσίδα που μειώνει τις απαιτήσεις απόδοσης σχετικά με την ανάδραση όταν δοκιμάζεται με συγκεκριμένα αλυσοπρίονα.
- Αλυσίδα του πριονιού - Ένας βρόχος από αλυσίδα που φέρει δόντια κοπής του ξύλου και κινείται από το μοτέρ ενώ υποστηρίζεται από τη λάμα καθοδήγησης.
- Προφυλακτήρας με νευρώσεις - Οι νευρώσεις χρησιμοποιούνται στις εργασίες τεμαχισμού ή υλοτόμησης για την περιστροφή του πριονιού και τη διατήρηση της θέσης του κατά την κοπή.
- Διακόπτης - Μια διάταξη που όταν χρησιμοποιείται κλείνει ή ανοίγει ένα ηλεκτρικό κύκλωμα που τροφοδοτεί το μοτέρ του αλυσοπρίονου.
- Μοχλικό σύστημα διακόπτη - Ο μηχανισμός που μεταδίδει την κίνηση από μια σκανδάλη στο διακόπτη.
- Ασφάλεια διακόπτη - Ένα κινητό σtop που αποτρέπει την αθλήτη λειτουργία του διακόπτη έως ότου γίνει χειρισμός με το χέρι.

Υπολειπόμενοι κίνδυνοι

Παρά την εφαρμογή των σχετικών κανονισμών ασφαλείας και την εφαρμογή διατάξεων ασφαλείας, ορισμένοι υπολειπόμενοι κίνδυνοι δεν μπορούν να αποφευχθούν. Αυτοί είναι:

- Βλάβη της ακοής.
- Κίνδυνος σωματικής βλάβης λόγω εκτινασόμενων σωματιδίων.
- Κίνδυνος εγκαυμάτων επειδή τα αεσουάρ θερμαίνονται πολύ κατά τη λειτουργία.
- Κίνδυνος σωματικής βλάβης λόγω παρατεταμένης χρήσης.

Ασφαλής χρήση ηλεκτρικού ρεύματος

Το ηλεκτρικό μοτέρ έχει σχεδιαστεί μόνο για μία τάση. Ελέγχετε πάντα ότι η τάση του πακέτου μπαταριών συμφωνεί με αυτήν που αναγράφεται στην πινακίδα τεχνικών χαρακτηριστικών. Επίσης βεβαιωθείτε ότι η τάση του φορτιστή σας αντιστοιχεί σ' αυτή του ρεύματος δικτύου.



Ο φορτιστής STANLEY FATMAX έχει διπλή μόνωση σύμφωνα με το πρότυπο EN60335, επομένως δεν απαιτείται αγωγός γείωσης.

Αν έχει υποστεί ζημιά το καλώδιο τροφοδοσίας ρεύματος, αυτό πρέπει να αντικατασταθεί από ειδικά κατασκευασμένο

καλώδιο το οποίο διατίθεται μέσω του οργανισμού σέρβις της STANLEY FATMAX.

Αντικατάσταση του φις ρευματοληψίας (Ην. Βασίλειο & Ιρλανδία μόνο)

Αν χρειάζεται να τοποθετηθεί νέο φις ρευματοληψίας:

- Απορρίψτε το παλιό φις με ασφαλή τρόπο.
- Συνδέστε τον καφέ αγωγό στον ακροδέκτη φάσης του φις.
- Συνδέστε τον μπλε αγωγό στον ουδέτερο ακροδέκτη.

 **ΠΡΟΕΙΔΟΠΟΙΗΣΗ:** Δεν πρέπει να γίνει καμία σύνδεση στον ακροδέκτη γείωσης.

Ακολουθήστε τις οδηγίες συναρμολόγησης που συνοδεύουν τα καλής ποιότητας φις. Συνιστώμενη ασφάλεια: 3 Α.

Χρήση καλωδίου επέκτασης

Δεν πρέπει να χρησιμοποιείτε καλώδιο επέκτασης εκτός αν είναι απολύτως απαραίτητο. Να χρησιμοποιείτε εγκεκριμένο καλώδιο επέκτασης κατάλληλο για την κατανάλωση ρεύματος του φορτιστή σας (βλ. **Τεχνικά χαρακτηριστικά**). Το ελάχιστο μέγεθος αγωγών είναι 1 mm² και το μέγιστο μήκος είναι 30 m. Όταν χρησιμοποιείτε καλώδιο σε καρούλι, πάντα να ξετυλίγετε τελείως το καλώδιο.

ΦΥΛΑΞΤΕ ΑΥΤΕΣ ΤΙΣ ΟΔΗΓΙΕΣ

Φορτιστές

Οι φορτιστές STANLEY FATMAX δεν χρειάζονται καμία ρύθμιση και έχουν σχεδιαστεί να λειτουργούν όσο το δυνατόν πιο απλά.

Σημαντικές οδηγίες ασφαλείας για όλους τους φορτιστές μπαταριών

ΦΥΛΑΞΤΕ ΑΥΤΕΣ ΤΙΣ ΟΔΗΓΙΕΣ: Το παρόν εγχειρίδιο περιέχει σημαντικές οδηγίες ασφαλείας και λειτουργίας για συμβατούς φορτιστές μπαταριών (ανατρέξτε στα **Τεχνικά χαρακτηριστικά**).

- Πριν χρησιμοποιήσετε τον φορτιστή, διαβάστε όλες τις οδηγίες και τις επισομάνσεις προσοχής πάνω στον φορτιστή, το πακέτο μπαταριών και το προϊόν όπου χρησιμοποιείται το πακέτο μπαταριών.

 **ΠΡΟΕΙΔΟΠΟΙΗΣΗ:** Κίνδυνος ηλεκτροπληξίας. Μην επιτρέψετε να εισέλθει οποιοδήποτε υγρό μέσα στον φορτιστή. Μπορεί να προκληθεί ηλεκτροπληξία.

 **ΠΡΟΕΙΔΟΠΟΙΗΣΗ:** Συνιστούμε τη χρήση διάταξης προστασίας από ρεύμα διαρροής με διαβάθμιση έντασης ρεύματος διαρροής 30 mA ή μικρότερη.

 **ΠΡΟΣΟΧΗ:** Κίνδυνος εγκαυμάτων. Για να μειώσετε τον κίνδυνο τραυματισμού, φορτίζετε μόνο επαναφορτιζόμενες μπαταρίες STANLEY FATMAX. Άλλοι τύποι μπαταριών μπορεί να εκραγούν προκαλώντας τραυματισμό και ζημιά.

 **ΠΡΟΣΟΧΗ:** Τα παιδιά θα πρέπει να βρίσκονται υπό επίβλεψη ώστε να διασφαλίζεται ότι δεν παίζουν με τη συσκευή.

ΕΙΔΟΠΟΙΗΣΗ: Υπό ορισμένες συνθήκες, με τον φορτιστή συνδεδεμένο στην παροχή ρεύματος, οι εκτεθειμένες επαφές φόρτισης μέσα στον φορτιστή μπορεί να βραχυκυκλωθούν από ξένο υλικό. Τα ξένα υλικά με αγώγιμες ιδιότητες, όπως είναι, αλλά χωρίς περιορισμούς σε αυτά, το σύρμα τριψίματος, το αλουμινοχαρτό ή

οποιαδήποτε συσσώρευση μεταλλικών σωματιδίων, θα πρέπει να διατηρούνται μακριά από τις κοιλότητες των φορτιστών. Πάντα αποσυνδέετε τον φορτιστή από την παροχή ρεύματος όταν δεν υπάρχει πακέτο μπαταριών στην κοιλότητα. Αποσυνδέετε τον φορτιστή από την πρίζα πριν επιχειρήσετε να τον καθαρίσετε

- **ΜΗΝ επιχειρήσετε να φορτίσετε το πακέτο μπαταριών με οποιοσδήποτε φορτιστές άλλους από τους αναφερόμενους στο παρόν εγχειρίδιο.** Ο φορτιστής και το πακέτο μπαταριών έχουν σχεδιαστεί ειδικά για να λειτουργούν μαζί.
- **Αυτοί οι φορτιστές δεν προορίζονται για οποιοσδήποτε χρήσεις άλλες από φόρτιση επαναφορτιζόμενων μπαταριών STANLEY FATMAX.** Οποιοσδήποτε άλλες χρήσεις μπορεί να προκαλέσουν κίνδυνο πυρκαγιάς και ελαφράς ή θανατηφόρου ηλεκτροπληξίας.
- **Μην εκθέσετε τον φορτιστή σε βροχή ή χιόνι.**
- **Τραβάτε το φις και όχι το καλώδιο όταν αποσυνδέετε τον φορτιστή.** Έτσι θα μειωθεί ο κίνδυνος ζημιάς στο φις και στο καλώδιο.
- **Να βεβαιώνετε ότι το καλώδιο έχει διευθετηθεί έτσι ώστε να μην πατηθεί, μπερδευτεί στα πόδια ατόμων ή υποβληθεί με άλλο τρόπο σε ζημιά ή καταπόνηση.**
- **Μη χρησιμοποιήσετε καλώδιο επέκτασης εκτός αν είναι απολύτως απαραίτητο.** Η χρήση ακατάλληλου καλωδίου επέκτασης θα μπορούσε να επιφέρει κίνδυνο πυρκαγιάς και ελαφράς ή θανατηφόρου ηλεκτροπληξίας.
- **Μην τοποθετείτε οποιοδήποτε αντικείμενο πάνω στον φορτιστή και μην τοποθετείτε τον φορτιστή σε μαλακή επιφάνεια που θα μπορούσε να φράξει τα ανοίγματα αερισμού και να έχει ως αποτέλεσμα έντονη εσωτερική θέρμανση.** Τοποθετείτε τον φορτιστή μακριά από οποιαδήποτε πηγή θερμότητας. Ο φορτιστής αερίζεται μέσω ανοιγμάτων στο πάνω και στο κάτω μέρος του περιβλήματος.
- **Μη χρησιμοποιήσετε τον φορτιστή αν το καλώδιο ή το φις του έχει υποστεί ζημιά—**φροντίστε να αντικατασταθούν άμεσα.
- **Μη χρησιμοποιήσετε τον φορτιστή αν έχει δεχθεί δυνατό χτύπημα, έχει πέσει ή αν έχει υποστεί ζημιά με οποιοδήποτε άλλο τρόπο.** Παραδώστε τον σε εξουσιοδοτημένο κέντρο σέρβις.
- **Μην αποσυναρμολογήσετε τον φορτιστή. Παραδώστε τον σε εξουσιοδοτημένο κέντρο σέρβις όταν απαιτείται σέρβις ή επισκευή.** Η λανθασμένη επανασυναρμολόγηση μπορεί να έχει ως αποτέλεσμα κίνδυνο ελαφράς ή θανατηφόρου ηλεκτροπληξίας ή πυρκαγιάς.
- Σε περίπτωση που το καλώδιο τροφοδοσίας ρεύματος έχει υποστεί ζημιά, αυτό πρέπει να αντικατασταθεί άμεσα από τον κατασκευαστή, τον αντιπρόσωπό του για σέρβις ή άτομο με παρόμοια εξειδίκευση, ώστε να αποτραπεί οποιοσδήποτε κίνδυνος.
- **Αποσυνδέετε τον φορτιστή από την πρίζα πριν επιχειρήσετε οποιοδήποτε καθαρισμό.** Έτσι θα μειωθεί ο κίνδυνος ηλεκτροπληξίας. Με την αφαίρεση του πακέτου μπαταριών δεν μειώνεται αυτός ο κίνδυνος.

- **ΠΟΤΕ** μην επιχειρήσετε να συνδέσετε δύο φορτιστές μεταξύ τους.
- **Ο φορτιστής έχει σχεδιαστεί για να λειτουργεί με κανονικό οικιακό ρεύμα 230 V. Μην επιχειρήσετε να τον χρησιμοποιήσετε με οποιαδήποτε άλλη τάση.** Αυτό δεν ισχύει για τον φορτιστή οχήματος.







Φόρτιση μιας μπαταρίας (Εικ. Β)

1. Συνδέστε τον φορτιστή σε κατάλληλη πρίζα πριν τοποθετήσετε το πακέτο μπαταριών.
2. Εισάγετε το πακέτο μπαταριών **14** στον φορτιστή και βεβαιωθείτε ότι το πακέτο μπαταριών έχει τερματίσει πλήρως στην κανονική του θέση μέσα στον φορτιστή. Η κόκκινη λυχνία (φόρτιση) θα αναβοσβήνει επανειλημμένα υποδηλώνοντας ότι έχει αρχίσει η διαδικασία φόρτισης.
3. Η φόρτιση έχει ολοκληρωθεί όταν το κόκκινο φως είναι μόνιμα αναμμένο. Τότε το πακέτο μπαταριών είναι πλήρως φορτισμένο και μπορείτε να το χρησιμοποιήσετε άμεσα ή να το αφήσετε τοποθετημένο στον φορτιστή. Για να αφαιρέσετε το πακέτο μπαταριών από τον φορτιστή, πατήστε το κουμπί ασφάλισης μπαταρίας **15** στο πακέτο μπαταριών.

ΣΗΜΕΙΩΣΗ: Για να εξασφαλίσετε μέγιστη απόδοση και μέγιστη ωφέλιμη ζωή των πακέτων μπαταριών ιόντων λιθίου, φορτίστε πλήρως το πακέτο μπαταριών πριν την πρώτη χρήση.

Λειτουργία του φορτιστή

Ανατρέξτε στις παρακάτω ενδείξεις σχετικά με την κατάσταση φόρτισης του πακέτου μπαταριών.

Ενδείξεις φόρτισης	
	Φορτίζεται 
	Πλήρως φορτισμένο 
	Καθυστέρηση θερμού/ψυχρού πακέτου μπαταριών* 

*Στη διάρκεια αυτής της διαδικασίας, η κόκκινη λυχνία θα συνεχίσει να αναβοσβήνει, αλλά θα είναι αναμμένη μια κίτρινη ενδεικτική λυχνία. Αφού το πακέτο μπαταριών φθάσει σε κατάλληλη θερμοκρασία, η κίτρινη λυχνία θα σβήσει και ο φορτιστής θα συνεχίσει τη διαδικασία φόρτισης.

Ο/Οι συμβατός(-οί) φορτιστής(-ές) δεν θα φορτίσουν ένα πακέτο μπαταριών που παρουσιάζει βλάβη. Ο φορτιστής θα υποδηλώσει τη βλάβη μπαταρίας μη ανάβοντας καθόλου τη λυχνία ή εμφανίζοντας την ακολουθία αναβοσβήσιματος: πρόβλημα μπαταριών ή φορτιστή.

ΣΗΜΕΙΩΣΗ: Αυτό θα μπορούσε να σημαίνει και πρόβλημα με τον φορτιστή.

Αν ο φορτιστής υποδηλώνει πρόβλημα, δώστε τον φορτιστή και το πακέτο μπαταριών για έλεγχο σε εξουσιοδοτημένο κέντρο σέρβις.

Καθυστέρηση θερμού/ψυχρού πακέτου μπαταριών

Αν ο φορτιστής ανιχνεύσει πακέτο μπαταριών με υπερβολικά υψηλή ή χαμηλή θερμοκρασία, ξεκινά αυτόματα μια Καθυστέρηση θερμού/ψυχρού πακέτου μπαταριών, αναστέλλοντας τη φόρτιση έως ότου το πακέτο μπαταριών έχει φθάσει σε κατάλληλη θερμοκρασία. Κατόπιν, ο φορτιστής

αρχίζει αυτόματα τη φόρτιση του πακέτου. Αυτή η λειτουργία διασφαλίζει τη μέγιστη διάρκεια ζωής του πακέτου μπαταριών. Ένα κρύο πακέτο μπαταριών θα φορτίζεται πιο αργά από ένα θερμό πακέτο μπαταριών. Το πακέτο μπαταριών θα φορτιστεί με αυτή τη μικρότερη ταχύτητα σε όλον τον κύκλο φόρτισης και δεν θα επιστρέψει στη μέγιστη ταχύτητα φόρτισης ακόμα και το πακέτο μπαταριών ζεσταθεί.

Στερέωση στον τοίχο

Αυτοί οι φορτιστές έχουν σχεδιαστεί να μπορούν α στερεωθούν σε τοίχο ή να στέκονται όρθιοι πάνω σε τραπέζι ή επιφάνεια εργασίας. Αν πρόκειται να στερεωθεί σε τοίχο, τοποθετήστε τον φορτιστή κοντά σε πρίζα ρεύματος και μακριά από γωνίες ή άλλα εμπόδια που μπορεί να εμποδίζουν τη ροή του αέρα. Χρησιμοποιήστε την πίσω πλευρά του φορτιστή ως υπόδειγμα για τον καθορισμό της θέσης των βιδών στερέωσης στον τοίχο. Στερεώστε τον φορτιστή με ασφάλεια χρησιμοποιώντας βίδες γυφτοσανίδας (αγοράζονται ξεχωριστά) μήκους τουλάχιστον 25,4 mm με κεφαλή βίδας διαμέτρου 7-9 mm, βιδωμένες σε ξύλο σε βέλτιστο βάθος με τρόπο ώστε κάθε βίδα να προεξέχει περίπου 5,5 mm. Ευθυγραμμίστε τις εγκοπές στην πίσω πλευρά του φορτιστή με τις βίδες που προεξέχουν και συμπλέξτε τις βίδες πλήρως μέσα στις εγκοπές.

Οδηγίες καθαρισμού του φορτιστή



ΠΡΟΕΙΔΟΠΟΙΗΣΗ: Κίνδυνος ηλεκτροπληξίας. Αποσυνδέετε το φορτιστή από την πρίζα ρεύματος ΑΣ πριν τον καθαρισμό. Οι ρύποι και το γράσο μπορούν να αφαιρεθούν από τις εξωτερικές επιφάνειες του φορτιστή με χρήση ενός πανιού ή μιας μαλακής, μη μεταλλικής βούρτσας. Μη χρησιμοποιείτε νερό ή οποιοδήποτε καθαριστικό διάλυμα. Ποτέ μην αφήσετε οποιοδήποτε υγρό να εισέλθει στο εργαλείο. Ποτέ μη βυθίσετε κανένα μέρος του εργαλείου σε υγρό.

Πακέτα μπαταριών

Σημαντικές οδηγίες ασφαλείας για όλα τα πακέτα μπαταριών

Όταν παραγγέλνετε ανταλλακτικά πακέτα μπαταριών, να βεβαιωθείτε ότι έχετε συμπεριλάβει αριθμό καταλόγου και τάση.

Το πακέτο μπαταριών δεν είναι πλήρως φορτισμένο κατά την παράδοσή του. Πριν χρησιμοποιήσετε το πακέτο μπαταριών και τον φορτιστή, διαβάστε τις παρακάτω οδηγίες ασφαλείας. Κατόπιν ακολουθήστε τις αναφερόμενες διαδικασίες φόρτισης.

ΔΙΑΒΑΣΤΕ ΟΛΕΣ ΤΙΣ ΟΔΗΓΙΕΣ

- **Μη φορτίσετε ή χρησιμοποιήσετε την μπαταρία σε εκρηκτική ατμόσφαιρα, όπως με παρουσία εύφλεκτων υγρών, αερίων ή σκόνης.** Η εισαγωγή ή αφαίρεση της μπαταρίας από τον φορτιστή μπορεί να προκαλέσει ανάφλεξη της σκόνης ή των αναθυμιάσεων.
- **Ποτέ μην εισάγετε με τη βία πακέτο μπαταριών σε φορτιστή. Μην τροποποιήσετε με κανένα τρόπο ένα πακέτο μπαταριών για να ταιριάζει σε μη συμβατό φορτιστή, επειδή το πακέτο μπαταριών μπορεί να σπάσει προκαλώντας σοβαρό τραυματισμό.**

- Φορτίζετε τα πακέτα μπαταριών μόνο σε φορτιστές STANLEY FATMAX.
- **ΜΗ** βρέχετε το προϊόν και μην το βυθίσετε ποτέ σε νερό ή άλλα υγρά.
- **Μην αποθηκεύετε ή χρησιμοποιείτε το εργαλείο και το πακέτο μπαταριών σε θέσεις όπου η θερμοκρασία μπορεί να φθάσει ή να υπερβεί τους 40 °C (104 °F) (όπως σε εξωτερικά παραπήγματα ή μεταλλικά κτίρια το καλοκαίρι).**
- **Μην κάψετε το πακέτο μπαταριών, ακόμα και αν έχει σοβαρή ζημιά ή αν έχει φθαρεί τελείως.** Το πακέτο μπαταριών μπορεί να εκραγεί σε φωτιά. Παράγονται τοξικές αναθυμιάσεις και υλικά όταν καίνονται πακέτα μπαταριών ιόντων λιθίου.
- **Αν τα περιεχόμενα της μπαταρίας έρθουν σε επαφή με το δέρμα, ξεπλύνετε αμέσως την περιοχή με ήπιο σαπούνι και νερό.** Αν το υγρό της μπαταρίας έρθει σε επαφή με το μάτι, ξεπλύνετε το ανοικτό μάτι με νερό για 15 λεπτά ή έως ότου σταματήσει ο ερεθισμός. Αν χρειαστεί ιατρική βοήθεια, αναφέρετε ότι ο ηλεκτρολύτης της μπαταρίας αποτελείται από μείγμα υγρών οργανικών ανθρακικών ενώσεων και αλάτων λιθίου.
- **Τα περιεχόμενα των στοιχείων της ανοιγμένης μπαταρίας μπορεί να προκαλέσουν ερεθισμό του αναπνευστικού συστήματος.** Παρέχετε καθαρό αέρα. Αν τα συμπτώματα επιμένουν, ζητήστε ιατρική βοήθεια.



ΠΡΟΕΙΔΟΠΟΙΗΣΗ: Κίνδυνος εγκαυμάτων. Το υγρό της μπαταρίας μπορεί να αναφλεγεί αν εκτεθεί σε σπινθήρα ή φλόγα.



ΠΡΟΕΙΔΟΠΟΙΗΣΗ: Ποτέ μην επιχειρήσετε να ανοίξετε το πακέτο μπαταριών για οποιονδήποτε λόγο. Αν το περιβλήμα του πακέτου μπαταριών είναι ραγισμένο ή έχει υποστεί ζημιά, μην εισάγετε το πακέτο στον φορτιστή. Μη συνθλίψετε, ρίξετε κάτω ή προσενησέτε ζημιά στο πακέτο μπαταριών. Μη χρησιμοποιήσετε πακέτο μπαταριών ή φορτιστή που έχει δεχθεί ισχυρό χτύπημα, έχει πέσει, έχει πατηθεί από όχημα ή έχει υποστεί ζημιά με οποιονδήποτε τρόπο (π.χ τρυπηθεί με καρφί, χτυπηθεί με σφυρί, πατηθεί). Μπορεί να προκληθεί ελαφρά ή θανατηφόρος ηλεκτροπληξία. Τα πακέτα μπαταριών που έχουν υποστεί ζημιά θα πρέπει να παραδίδονται στο κέντρο οξείβις για ανακύκλωση.



ΠΡΟΕΙΔΟΠΟΙΗΣΗ: Κίνδυνος πυρκαγιάς. Μην αποθηκεύετε ή μεταφέρετε το πακέτο μπαταριών με τρόπο ώστε μεταλλικά αντικείμενα να μπορούν να έρθουν σε επαφή με εκτεθειμένους ακροδέκτες μπαταρίας. Για παράδειγμα, μην τοποθετείτε το πακέτο μπαταριών μέσα σε ποδιές, τσέπες, εργαλειοθήκες, κουτιά μεταφορικών προϊόντων, συρτάρια κλπ. μαζί με μη στερεωμένα καρφιά, βίδες, κλειδιά κλπ.



ΠΡΟΣΟΧΗ: Όταν δεν χρησιμοποιείτε το εργαλείο, τοποθετείτε το στο πλάι του πάνω σε μια σταθερή επιφάνεια όπου δεν θα προκαλέσει κίνδυνο λόγω παραπατήματος ή πτώσης. Ορισμένα εργαλεία με μεγάλα πακέτα μπαταριών μπορούν να στέκονται όρθια

πάνω στο πακέτο μπαταριών, αλλά μπορεί να πέσουν εύκολα αν σπρωχτούν.

Μεταφορά



ΠΡΟΕΙΔΟΠΟΙΗΣΗ: Κίνδυνος πυρκαγιάς. Η μεταφορά μπαταριών μπορεί ενδεχομένως να γίνει αιτία πυρκαγιάς αν οι πόλοι της μπαταρίας έρθουν κατά λάθος σε επαφή με αγώγιμα υλικά. Κατά την μεταφορά μπαταριών να βεβαιώνετε ότι οι πόλοι των μπαταριών είναι προστατευμένοι και καλά μονωμένοι από υλικά που θα μπορούσαν να έρθουν σε επαφή μαζί τους και να προκαλέσουν βραχυκύκλωμα.

ΣΗΜΕΙΩΣΗ: Οι μπαταρίες ιόντων λιθίου δεν πρέπει να τοποθετούνται σε παραδιδόμενες αποσκευές.

Οι μπαταρίες STANLEY FATMAX συμμορφώνονται με όλους τους εφαρμοσίμους κανονισμούς μεταφορών προϊόντων, όπως αυτοί καθορίζονται από τα βιομηχανικά και νομικά πρότυπα, στα οποία περιλαμβάνονται ο Συστάσεις των Ηνωμένων Εθνών σχετικά με τη μεταφορά επικίνδυνων αγαθών, οι κανονισμοί μεταφοράς επικίνδυνων αγαθών της Διεθνούς Ένωσης Αερομεταφορών (IATA), οι διεθνείς ναυτιλιακοί κανονισμοί περί επικίνδυνων αγαθών (IMDG) και η Ευρωπαϊκή συμφωνία για τις διεθνείς οδικές μεταφορές επικίνδυνων αγαθών (ADR). Τα στοιχεία και οι μπαταρίες ιόντων λιθίου έχουν δοκιμαστεί σύμφωνα με το τμήμα 38.3 του Εγχειριδίου και κριτηρίων δοκιμών των συστάσεων των Ηνωμένων Εθνών σχετικά με τη μεταφορά επικίνδυνων αγαθών.

Στις περισσότερες περιπτώσεις, η αποστολή ενός πακέτου μπαταριών STANLEY FATMAX θα εξαιρείται από την ταξινόμηση ως πλήρως ρυθμιζόμενο Επικίνδυνο υλικό Κατηγορίας 9. Γενικά, μόνο για αποστολές που περιέχουν μπαταρία ιόντων λιθίου με ενεργειακή διαβάθμιση μεγαλύτερη από 100 βατώρες (Wh) θα απαιτείται αποστολή ως πλήρως ρυθμιζόμενο υλικό Κατηγορίας 9. Σε όλες τις μπαταρίες ιόντων λιθίου, η διαβάθμιση βατώρων επισημαίνεται πάνω στο πακέτο μπαταριών. Επιπλέον, λόγω περιπλοκών από τους κανονισμούς, η STANLEY FATMAX δεν συνιστά την ξεχωριστή αεροπορική αποστολή πακέτων μπαταριών ιόντων λιθίου, ανεξάρτητα από τη διαβάθμιση σε βατώρες. Οι αποστολές εργαλείων μαζί με μπαταρίες (συνδυασμένων kit) μπορούν να γίνουν αεροπορικά ως εξαιρούμενες αν η διαβάθμιση σε βατώρες του πακέτου μπαταριών δεν είναι μεγαλύτερη από 100 Wh.

Ανεξάρτητα από το αν μια αποστολή θεωρείται εξαιρούμενη ή πλήρως ρυθμιζόμενη, αποτελεί ευθύνη του αποστολέα να λάβει υπόψη του τους πιο πρόσφατους κανονισμούς για τις απαιτήσεις συσκευασίας, σήμανσης και τεκμηρίωσης.

Οι πληροφορίες που παρέχονται στην παρούσα ενότητα του εγχειριδίου, παρέχονται καλή τη πίστη και πιστεύεται ότι είναι ακριβείς κατά το χρόνο της σύνταξης του εγγράφου. Ωστόσο δεν παρέχεται καμία εγγύηση, ρητή ή συναγόμενη. Αποτελεί ευθύνη του αγοραστή να βεβαιωθεί ότι οι δραστηριότητές του συμμορφώνονται με τους εφαρμοστέους κανονισμούς.

Υποδείξεις για τη φύλαξη

1. Το καλύτερο μέρος φύλαξης είναι ένα δροσερό και ξηρό μέρος μακριά από το άμεσο ηλιακό φως και από υπερβολική ζέση ή κρύο. Για βέλτιστη απόδοση και διάρκεια ζωής

της μπαταρίας, φυλάσσετε τα πακέτα μπαταριών σε θερμοκρασία δωματίου, όταν δεν χρησιμοποιούνται.

2. Για μεγάλο χρόνο φύλαξης, για τα καλύτερα αποτελέσματα συνιστάται να αποθηκεύετε το πακέτο μπαταριών πλήρως φορτισμένο, σε δροσερό, ξηρό μέρος, εκτός του φορτιστή.

ΣΗΜΕΙΩΣΗ: Τα πακέτα μπαταριών δεν θα πρέπει να αποθηκεύονται τελείως εκφορτισμένα. Το πακέτο μπαταριών θα χρειαστεί να επαναφορτιστεί πριν τη χρήση.

Ετικέτες πάνω στον φορτιστή και στο πακέτο μπαταριών

Επιπλέον των εικονογραμμάτων που χρησιμοποιούνται στο εγχειρίδιο αυτό, οι ετικέτες πάνω στον φορτιστή και στο πακέτο μπαταριών μπορεί να δείχνουν τα εξής εικονογράμματα:



Διαβάστε το εγχειρίδιο οδηγιών πριν τη χρήση.



Ανατρέξτε στα **Τεχνικά χαρακτηριστικά** σχετικά με τον χρόνο φόρτισης.



Μην αγγίζετε με αγώγιμα αντικείμενα.



Μη φορτίζετε πακέτα μπαταριών που έχουν υποστεί ζημιά.



Μην τα εκθέτετε σε νερό.



Φροντίστε να αντικαθίστανται άμεσα τα καλώδια που παρουσιάζουν βλάβη.



Φορτίζετε μόνο μεταξύ 4 °C και 40 °C.



Μόνο για χρήση σε εσωτερικό χώρο.



LI-ION

Απορρίψτε το πακέτο μπαταριών με τρόπο φιλικό για το περιβάλλον.



Φορτίζετε τα πακέτα μπαταριών STANLEY FATMAX μόνο με τους καθορισμένους φορτιστές STANLEY FATMAX. Η φόρτιση πακέτων μπαταριών άλλων από τις προβλεπόμενες μπαταρίες STANLEY FATMAX με χρήση φορτιστή STANLEY FATMAX μπορεί να προκαλέσει έκρηξη τους ή να επιφέρει άλλες επικίνδυνες καταστάσεις.



Μην πετάτε το πακέτο μπαταριών σε φωτιά.

Τύπος μπαταρίας

Το SFMCCS630 λειτουργεί με πακέτο μπαταριών 18 βολτ.

Μπορούν να χρησιμοποιηθούν τα παρακάτω πακέτα μπαταριών: SFMCB202, SFMCB204, SFMCB206. Για περισσότερες πληροφορίες ανατρέξτε στα **Τεχνικά χαρακτηριστικά**.

Περιεχόμενα συσκευασίας

Η συσκευασία περιέχει:

- 1 Αλυσσπρίονο
 - 1 Θήκη
 - 1 Λάμα 30 cm
 - 1 Αλυσίδα 30 cm
 - 1 Εγχειρίδιο οδηγιών
 - 1 Πακέτο μπαταριών ιόντων λιθίου
 - 1 Φορτιστή μπαταρίας ιόντων λιθίου
- *Ελέγξτε για ζημιές στο εργαλείο, τα εξαρτήματα ή τα αξεσουάρ του, που μπορεί να προκλήθηκαν κατά τη μεταφορά.*
 - *Αφιερώστε χρόνο για να διαβάσετε σχολαστικά και να κατανοήσετε αυτό το εγχειρίδιο πριν τη χρήση του προϊόντος.*

Σημάνσεις πάνω στο εργαλείο

Στο εργαλείο εμφανίζονται τα εξής εικονογράμματα:



Διαβάστε το εγχειρίδιο οδηγιών πριν τη χρήση.



Φοράτε προστασία ακοής.



Φοράτε προστασία ματιών.



Πάντα φοράτε μάσκα προστασίας από σκόνη.



Μην αφήνετε το εργαλείο στη βροχή.



Η επαφή του άκρου με κάποιο αντικείμενο μπορεί να κάνει τη λάμα καθοδήγησης να κινηθεί ξαφνικά προς τα πάνω και προς τα πίσω, κάτι που μπορεί να προκαλέσει σοβαρό τραυματισμό.



Η επαφή του άκρου της λάμας καθοδήγησης με οποιοδήποτε αντικείμενο πρέπει να αποφεύγεται.



Κατεύθυνση περιστροφής της αλυσίδας του πριονιού.



Πάντα να χρησιμοποιείτε και τα δύο χέρια όταν χρησιμοποιείτε το αλυσσπρίονο.



Απενεργοποιήστε το εργαλείο. Πριν πραγματοποιήσετε οποιαδήποτε συντήρηση στο εργαλείο, αφαιρέστε την μπαταρία από το εργαλείο.



Οδηγία 2000/14/ΕΚ περί εγγυημένης ακουστικής ισχύος.

Θέση κωδικού ημερομηνίας

Ο κωδικός ημερομηνίας, ο οποίος περιλαμβάνει και το έτος κατασκευής, είναι σταμπαρισμένος στο περίβλημα.

Παράδειγμα:

2019 XX XX

Έτος κατασκευής

Περιγραφή (Εικ. Α)



ΠΡΟΕΙΔΟΠΟΙΗΣΗ: Ποτέ μην τροποποιήσετε το ηλεκτρικό εργαλείο ή οποιοδήποτε μέρος του. Θα μπορούσε να προκύψει ζημιά ή τραυματισμός.

- | | |
|---|---|
| <ol style="list-style-type: none"> 1 Διακόπτης σκανδάλης για ενεργοποίηση/απενεργοποίηση (ON/OFF) 2 Μοχλός ασφάλισης 3 Φρένο αλυσίδας/μπροστινό προστατευτικό χεριού 4 Λάμα καθοδήγησης 5 Αλυσίδα του πριονιού 6 Κάλυμμα οδοντωτού τροχού 7 Αεροστάθμη | <ol style="list-style-type: none"> 8 Κουμπί ασφάλισης ρύθμισης λάμας 9 Κουμπί τάνυσης αλυσίδας 10 Δείκτης στάθμης λαδιού 11 Θήκη λάμας καθοδήγησης 12 Πίσω λαβή 13 Μπροστινή λαβή 14 Μπαταρία 15 Κουμπί απελευθέρωσης μπαταρίας 16 Πάμα λαδιού |
|---|---|

Προβλεπόμενη χρήση

Το αλυσοπριόνιο σας STANLEY FATMAX SFMCCS630 είναι ιδανικό για εφαρμογές κλαδέματος και για κοπή κορμών διαμέτρου έως 26 cm.

ΜΗ χρησιμοποιείτε το προϊόν υπό υγρές συνθήκες ή με την παρουσία εύφλεκτων υγρών ή αερίων.

Αυτό το αλυσοπριόνιο είναι ένα επαγγελματικό ηλεκτρικό εργαλείο.

ΜΗΝ αφήνετε παιδιά να έρθουν σε επαφή με το εργαλείο.

Απαιτείται επίβλεψη όταν το εργαλείο το χρησιμοποιούν άπειροι χρήστες.

- Το προϊόν αυτό δεν προορίζεται για χρήση από άτομα (περιλαμβανομένων παιδιών) που έχουν μειωμένες σωματικές, αισθητηριακές ή διανοητικές ικανότητες, ή έλλειψη εμπειρίας, γνώσης ή δεξιοτήτων, εκτός αν τα άτομα αυτά επιβλέπονται από άτομο υπεύθυνο για την ασφάλειά τους. Τα παιδιά δεν πρέπει να μένουν ποτέ μόνα τους με αυτό το προϊόν.

ΣΥΝΑΡΜΟΛΟΓΗΣΗ ΚΑΙ ΡΥΘΜΙΣΕΙΣ



ΠΡΟΕΙΔΟΠΟΙΗΣΗ: Για να μειώσετε τον κίνδυνο σοβαρού τραυματισμού, απενεργοποιείτε το εργαλείο και αποσυνδέετε το πακέτο μπαταριών πριν κάνετε οποιοδήποτε ρυθμίσεις ή πριν αφαιρέσετε/εγκαταστήσετε προσαρτήματα ή αξεσουάρ. Τυχόν αθλήτη εκκίνηση μπορεί να προκαλέσει τραυματισμό.



ΠΡΟΕΙΔΟΠΟΙΗΣΗ: Χρησιμοποιείτε μόνο πακέτα μπαταριών και φορτιστές STANLEY FATMAX.

Εισαγωγή και αφαίρεση του πακέτου μπαταριών από το εργαλείο (Εικ. Β)

ΣΗΜΕΙΩΣΗ: Βεβαιωθείτε ότι το πακέτο μπαταριών 14 είναι πλήρως φορτισμένο.

Για να τοποθετήσετε το πακέτο μπαταριών στο εργαλείο

1. Ευθυγραμμίστε το πακέτο μπαταριών 14 με τις ράγες μέσα στο εργαλείο (Εικ. Β).

2. Εισάγετε το στο εργαλείο έως ότου το πακέτο μπαταριών έχει εδράσει σταθερά και βεβαιωθείτε ότι ακούσατε την ασφάλιση να κουμπώσει στη θέση της.

Για να αφαιρέσετε το πακέτο μπαταριών από το εργαλείο

1. Πατήστε το κουμπί απελευθέρωσης 15 και τραβήξτε σταθερά το πακέτο μπαταριών ώστε να βγει από τη λαβή του εργαλείου (Εικ. Β).
2. Εισάγετε το πακέτο μπαταριών μέσα στο φορτιστή όπως περιγράφεται στο τμήμα περί φορτιστή του παρόντος εγχειριδίου.

Ένδειξη επιπέδου φόρτισης πακέτων μπαταριών (Εικ. Β)

Ορισμένα πακέτα μπαταριών STANLEY FATMAX περιλαμβάνουν ένδειξη επιπέδου φόρτισης με τρεις πράσινες λυχνίες LED που υποδηλώνουν το επίπεδο φόρτισης που απομένει στο εκάστοτε πακέτο μπαταριών.

Για να ενεργοποιήσετε την ένδειξη επιπέδου φόρτισης, πατήστε και κρατήστε πατημένο το κουμπί ένδειξης επιπέδου φόρτισης 17. Θα ανάψει ένας συνδυασμός των τριών πράσινων λυχνιών LED που είναι ενδεικτικός του επιπέδου του φορτίου που απομένει. Όταν το επίπεδο φόρτισης στην μπαταρία είναι κάτω από το χρησιμοποιήσιμο όριο, η ένδειξη επιπέδου φόρτισης δεν θα ανάψει και η μπαταρία θα χρειαστεί να επαναφορτιστεί.

ΣΗΜΕΙΩΣΗ: Η ένδειξη επιπέδου φόρτισης αποτελεί απλά μια προσεγγιστική ένδειξη του επιπέδου φόρτισης που έχει απομείνει στο πακέτο μπαταριών. Δεν δείχνει τη λειτουργικότητα του εργαλείου και υπόκειται σε μεταβολές βάσει των εξαρτημάτων του προϊόντος, της θερμοκρασίας και της εφαρμογής του τελικού χρήστη.

ΣΥΝΑΡΜΟΛΟΓΗΣΗ

Εγκατάσταση της λάμας καθοδήγησης και της αλυσίδας του πριονιού (Εικ. Α, C–E)



ΠΡΟΣΟΧΗ: Αιχμηρή αλυσίδα. Να φοράτε πάντα προστατευτικά γάντια όταν πιάνετε την αλυσίδα. Η αλυσίδα είναι αιχμηρή και μπορεί να σας κόψει και χωρίς να κινείται.



ΠΡΟΕΙΔΟΠΟΙΗΣΗ: Αιχμηρή κινούμενη λεπίδα. Για αποτροπή της αθλήτης λειτουργίας, βεβαιωθείτε ότι η μπαταρία έχει αφαιρεθεί από το εργαλείο πριν πραγματοποιήσετε τις παρακάτω διαδικασίες. Σε αντίθετη περίπτωση υπάρχει κίνδυνος πρόκλησης σοβαρού τραυματισμού.

Αν η αλυσίδα του πριονιού 5 και η λάμα καθοδήγησης 4 είναι συσκευασμένες ξεχωριστά μέσα στο χαρτοκιβώτιο. Η αλυσίδα πρέπει να τοποθετηθεί στη λάμα, και το συγκρότημα λάμας και αλυσίδας να τοποθετηθεί στον κορμό του εργαλείου.

1. Τοποθετήστε το πριόνι πάνω σε μια επίπεδη, σταθερή επιφάνεια.
2. Γυρίστε πάνω το μοχλό ασφάλισης και περιστρέψτε το κουμπί ασφάλισης ρύθμισης λάμας 8 αριστερόστροφα όπως φαίνεται στην Εικόνα C για να αφαιρέσετε το κάλυμμα οδοντωτού τροχού 6.

- Φορώντας προστατευτικά γάντια, πιάστε την αλυσίδα του πριονιού **5** και τυλίξτε την γύρω από τη λάμα καθοδήγησης **4**, διασφαλίζοντας ότι τα δόντια βλέπουν προς τη σωστή κατεύθυνση (βλ. Εικόνα D)
- Βεβαιωθείτε ότι η αλυσίδα έχει τοποθετηθεί σωστά μέσα στη σχισμή σε όλη την περιμέτρο της λάμας καθοδήγησης.
- Τοποθετήστε την αλυσίδα του πριονιού γύρω από τον οδοντωτό τροχό **18**. Ταυτόχρονα ευθυγραμμίζετε τη σχισμή στη λάμα καθοδήγησης με τον πετρίο **20** για το τέντωμα της αλυσίδας και το μπουλόνι **19**, πάνω στη βάση του εργαλείου, όπως φαίνεται στην Εικόνα E.
- Αφού είναι η αλυσίδα στη θέση της, κρατήστε τη λάμα καθοδήγησης ακίνητη και επανατοποθετήστε το κάλυμμα οδοντωτού τροχού **6**. Βεβαιωθείτε ότι η οπή για το μπουλόνι συγκροτήματος τάνυσης χωρίς εργαλεία, που βρίσκεται στο κάλυμμα, ευθυγραμμίζεται με το μπουλόνι **19** στο κύριο περίβλημα. Γυρίστε τον μοχλό ασφάλισης στην πάνω θέση και περιστρέψτε το κουμπί ασφάλισης **8** για τη ρύθμιση της λάμας στη δεξιόστροφη κατεύθυνση έως ότου κάνει κλικ, και κατόπιν λασκάρτε το κουμπί με πλήρη στροφή, ώστε να μπορεί να τεντωθεί σωστά η αλυσίδα του πριονιού.
- Περιστρέψτε το κουμπί τεντώματος αλυσίδας **9** δεξιόστροφα για να αυξήσετε την τάνυση, όπως φαίνεται στην Εικόνα E. Βεβαιωθείτε ότι η αλυσίδα του πριονιού **5** είναι σφιχτά περιμετρικά στη λάμα καθοδήγησης **4**. Σφίξτε το κουμπί ασφάλισης της ρύθμισης λάμας έως ότου κάνει κλικ. Η λάμα είναι ασφαλισμένη αφού ακουστούν τρία κλικ. Δεν χρειάζεται περαιτέρω σύμφιξη.

Ρύθμιση της τάνυσης της αλυσίδας (Εικ. Α, F)

 **ΠΡΟΣΟΧΗ:** Αιχμηρή αλυσίδα. Να φοράτε πάντα προστατευτικά γάντια όταν πιάνετε την αλυσίδα. Η αλυσίδα είναι αιχμηρή και μπορεί να σας κόψει και χωρίς να κινείται.

 **ΠΡΟΕΙΔΟΠΟΙΗΣΗ:** Αιχμηρή κινούμενη λεπίδα. Για αποτροπή της αθέλητης λειτουργίας, βεβαιωθείτε ότι η μπαταρία έχει αφαιρεθεί από το εργαλείο πριν πραγματοποιήσετε τις παρακάτω διαδικασίες. Σε αντίθετη περίπτωση υπάρχει κίνδυνος πρόκλησης σοβαρού τραυματισμού.

- Με το πριόνι πάνω σε μια επίπεδη, σταθερή επιφάνεια, ελέγξτε την τάνυση της αλυσίδας του πριονιού **5**. Η τάνυση είναι σωστή όταν αφού τραβήξετε με μικρή δύναμη την αλυσίδα 3 mm από τη λάμα καθοδήγησης **4** χρησιμοποιώντας το δείκτη και τον αντίχειρά σας, όπως φαίνεται στην Εικόνα F, η αλυσίδα επανέρχεται στη λάμα. Στην κάτω πλευρά, δεν πρέπει να υπάρχει "κοιλιά" ανάμεσα στη λάμα και στην αλυσίδα, όπως φαίνεται στην Εικόνα F.
- Για να ρυθμίσετε την τάνυση της αλυσίδας του πριονιού, γυρίστε προς τα πάνω το ρύγχος ασφάλισης και περιστρέψτε το κουμπί ασφάλισης ρύθμισης λάμας **8** αριστερόστροφα μία πλήρη στροφή. Περιστρέψτε το κουμπί τάνυσης αλυσίδας **9** δεξιόστροφα έως ότου η τάνυση αλυσίδας είναι σωστή όπως εξηγήθηκε παραπάνω.

- Μην τεντώνετε υπερβολικά την αλυσίδα, καθώς αυτό θα προκαλέσει υπερβολική φθορά και θα μειώσει τη διάρκεια ζωής της λάμας και της αλυσίδας.
- Όταν είναι σωστή η τάνυση της αλυσίδας, σφίξτε καλά το κουμπί ασφάλισης της ρύθμισης λάμας.

ΣΗΜΕΙΩΣΗ: Το κουμπί ασφάλισης της ρύθμισης λάμας έχει σύστημα σύμφιξης με θέσεις συγκράτησης. Το κάλυμμα οδοντωτού τροχού έχει ασφαλισία αφού ακουστούν τρία κλικ. Δεν χρειάζεται περαιτέρω σύμφιξη.

- Όταν η αλυσίδα είναι καινούργια, να ελέγχετε συχνά την τάνυση (αφού αφαιρέσετε την μπαταρία) κατά τις πρώτες 2 ώρες χρήσης, επειδή μια καινούργια αλυσίδα παρουσιάζει κάποια επιμήκυνση.

Αντικατάσταση της αλυσίδας του πριονιού (Εικ. Α, G)

 **ΠΡΟΣΟΧΗ:** Αιχμηρή αλυσίδα. Να φοράτε πάντα προστατευτικά γάντια όταν πιάνετε την αλυσίδα. Η αλυσίδα είναι αιχμηρή και μπορεί να σας κόψει και χωρίς να κινείται.

 **ΠΡΟΕΙΔΟΠΟΙΗΣΗ:** Αιχμηρή κινούμενη λεπίδα. Για αποτροπή της αθέλητης λειτουργίας, βεβαιωθείτε ότι η μπαταρία έχει αφαιρεθεί από το εργαλείο πριν πραγματοποιήσετε τις παρακάτω διαδικασίες. Σε αντίθετη περίπτωση υπάρχει κίνδυνος πρόκλησης σοβαρού τραυματισμού.

- Γυρίστε προς τα πάνω το ρύγχος ασφάλισης και περιστρέψτε το κουμπί ασφάλισης της ρύθμισης λάμας **8** αριστερόστροφα για να ελευθερώσετε την τάνυση της αλυσίδας.
- Αφαιρέστε το κάλυμμα οδοντωτού τροχού **6** όπως περιγράφεται στο τμήμα **Εγκατάσταση της λάμας καθοδήγησης και της αλυσίδας του πριονιού**.
- Ανασηκώστε τη φθαρμένη αλυσίδα του πριονιού **5** έξω από την αλκώκωση της λάμας καθοδήγησης **4**.
- Τοποθετήστε τη νέα αλυσίδα μέσα στην αλκώκωση της λάμας καθοδήγησης και βεβαιωθείτε ότι τα δόντια του πριονιού δείχνουν στη σωστή κατεύθυνση ώστε το βέλος στην αλυσίδα να συμφωνεί με το γραφικό πάνω στο κάλυμμα οδοντωτού τροχού **6**, όπως φαίνεται στην Εικόνα G.
- Ακολουθήστε τις οδηγίες για την **Εγκατάσταση της λάμας καθοδήγησης και της αλυσίδας πριονιού**.

Ανταλλακτική αλυσίδα και λάμα διατίθενται στο πλησιέστερο κέντρο σέρβις STANLEY FATMAX.

- SFMCSS630 απαιτείται η ανταλλακτική αλυσίδα STZCS230, αριθμός ανταλλακτικού σέρβις N580237. Ανταλλακτική λάμα 30 cm STZCS1230, αριθμός ανταλλακτικού σέρβις N727097.

Λίπανση με λάδι της αλυσίδας του πριονιού και της λάμας καθοδήγησης (Εικ. Η)

Αυτόματο σύστημα λίπανσης

Αυτό το αλυσοπρίονο διαθέτει αυτόματο σύστημα λίπανσης με λάδι με το οποίο λιπαίνεται διαρκώς η αλυσίδα του πριονιού και η λάμα καθοδήγησης. Ο δείκτης στάθμης λαδιού **10** δείχνει τη στάθμη του λαδιού στο αλυσοπρίονο. Αν η στάθμη λαδιού

είναι χαμηλότερη από το ένα τέταρτο της πλήρους στάθμης, αφαιρέστε την μπαταρία από το αλυσοπρίονο και συμπληρώστε λάδι σωστού τύπου. Πάντα να αδειάζετε το ρεζερβουάρ λαδιού όταν τελειώνετε τις εργασίες κοπής.

ΣΗΜΕΙΩΣΗ: Χρησιμοποιείτε υψηλής ποιότητας λάδι λίπανσης λάμας και αλυσίδας για να επιτυγχάνετε τη σωστή λίπανση αλυσίδας και λάμας. Ως προσωρινό υποκατάστατο μπορεί να χρησιμοποιηθεί ένα λάδι κινητήρα τύπου SAE30 χωρίς απορρυπαντικά πρόσθετα. Συνιστάται η χρήση λαδιού φυτικής βάσης για τη λίπανση λάμας και αλυσίδας όταν κλαδεύετε δέντρα. Δεν συνιστάται ορμητική προέλευσης λάδι επειδή μπορεί να προκαλέσει βλάβες στα δέντρα. Σε καμία περίπτωση μη χρησιμοποιήσετε μεταχειρισμένο λάδι ή πολύ παχύρρευστο λάδι. Αυτά μπορεί να προκαλέσουν ζημιές στο αλυσοπρίονο σας.

Γέμισμα του ρεζερβουάρ λαδιού

1. Γυρίστε προς τα κάτω το μοχλό ασφάλισης και ξεβιδώστε αριστερόστροφα κατά ένα τέταρτο της στροφής και κατόπιν αφαιρέστε το πώμα λαδιού **16**. Γεμίστε το δοχείο με το συνιστώμενο λάδι λάμας και αλυσίδας έως ότου η στάθμη του λαδιού έχει φθάσει στο πάνω μέρος του δείκτη στάθμης λαδιού **10**.
2. Επανατοποθετήστε το πώμα λαδιού και σφίξτε το δεξιόστροφα κατά ένα τέταρτο της στροφής. Γυρίστε το μοχλό ασφάλισης στην ασφαλισμένη θέση.
3. Περιοδικά απενεργοποιείτε το αλυσοπρίονο και ελέγχετε το δείκτη στάθμης λαδιού για να διασφαλίσετε ότι λιπαίνονται σωστά η λάμα και η αλυσίδα.

Μεταφορά του πριονιού (Εικ. Α, Ι)

1. Πάντα να αφαιρείτε την μπαταρία από το εργαλείο και να καλύπτετε τη λάμα καθοδήγησης **4** με τη θήκη **11** (Εικόνα Ι) όταν μεταφέρετε το πριόνι.
2. Συμπλέξτε το φρένο αλυσίδας σπρώχνοντας προς τα εμπρός το φρένο αλυσίδας / μπροστινό προστατευτικό χεριού **3**.

ΛΕΙΤΟΥΡΓΙΑ

Οδηγίες χρήσης

! **ΠΡΟΕΙΔΟΠΟΙΗΣΗ:** Τηρείτε πάντοτε τις οδηγίες ασφαλείας και τους ισχύοντες κανονισμούς.

! **ΠΡΟΕΙΔΟΠΟΙΗΣΗ:** Για να μειώσετε τον κίνδυνο σοβαρού τραυματισμού, απενεργοποιείτε το εργαλείο και αποσυνδέετε το πακέτο μπαταριών πριν κάνετε οποιοδήποτε ρυθμίσεις ή πριν αφαιρέσετε/εγκαταστήσετε προσαρτήματα ή αξεσουάρ. Τυχόν αθέλητη εκκίνηση μπορεί να προκαλέσει τραυματισμό.

Σωστή τοποθέτηση των χεριών (Εικ. Α, Ι)

! **ΠΡΟΕΙΔΟΠΟΙΗΣΗ:** Για να μειώσετε τον κίνδυνο σοβαρού τραυματισμού, **ΠΑΝΤΑ** χρησιμοποιείτε τη σωστή θέση των χεριών όπως δείχνει η εικόνα.

! **ΠΡΟΕΙΔΟΠΟΙΗΣΗ:** Για να μειώσετε τον κίνδυνο σοβαρού τραυματισμού, **ΠΑΝΤΑ** κρατάτε σταθερά το εργαλείο σε αναμονή απότομης αντίδρασης.

Για τη σωστή τοποθέτηση των χεριών απαιτείται το αριστερό χέρι στην μπροστινή λαβή **13** με το δεξιό χέρι στην πίσω λαβή **12**.

Χρήση του αλυσοπρίονου (Εικ. Α)

! **ΠΡΟΕΙΔΟΠΟΙΗΣΗ:** Διαβάστε και κατανοήστε όλες τις οδηγίες. Η μη τήρηση οποιασδήποτε από τις οδηγίες που αναφέρονται πιο κάτω μπορεί να έχει ως αποτέλεσμα ηλεκτροπληξία, πυρκαγιά και/ή σοβαρό τραυματισμό ατόμων.

- Προφυλακτήρας από την ανάδραση που θα μπορούσε να προκαλέσει σοβαρότατο τραυματισμό ή θάνατο. Ανατρέξτε στις Σημαντικές οδηγίες ασφαλείας Προφυλακτήρας κατά της ανάδρασης για να αποφύγετε τον κίνδυνο ανάδρασης.
- Μην τεντώνετε υπερβολικά. Μην κόβετε πάνω από το ύψος του στήθους. Βεβαιωθείτε ότι στηρίζετε σταθερά στα πόδια σας. Διατηρείτε τα πόδια σας ελαφρά ανοικτά. Μοιράζετε το βάρος σας ομοιόμορφα και στα δύο πόδια.
- Χρησιμοποιήστε σταθερή λαβή με το αριστερό σας χέρι στην μπροστινή λαβή **13** και με το δεξιό σας χέρι στην πίσω λαβή **12** έτσι ώστε το σώμα σας να είναι αριστερά της λάμας καθοδήγησης.
- Μην κρατάτε το αλυσοπρίονο από το μπροστινό προστατευτικό χεριού/φρένο αλυσίδας **3**. Διατηρείτε τον αγκώνα του αριστερού χεριού "κλειδωμένο" ώστε το αριστερό χέρι να είναι τεντωμένο για να μπορεί να αντισταθεί σε τυχόν ανάδραση.

! **ΠΡΟΕΙΔΟΠΟΙΗΣΗ:** Ποτέ μη χρησιμοποιήσετε λαβή όπου τα χέρια διασταυρώνονται (αριστερό χέρι στην πίσω λαβή και δεξιό χέρι στην μπροστινή λαβή).

! **ΠΡΟΕΙΔΟΠΟΙΗΣΗ:** Ποτέ μην αφήνετε κανένα μέρος του σώματός σας να είναι σε ευθεία με τη λάμα καθοδήγησης **4** όταν χρησιμοποιείτε το αλυσοπρίονο.

- Ποτέ μη χρησιμοποιείτε το πριόνι ανεβασμένοι στο δέντρο, σε οποιαδήποτε άβολη θέση ή πάνω σε σκάλα ή άλλη μη σταθερή επιφάνεια. Μπορεί να χάσετε τον έλεγχο του πριονιού με αποτέλεσμα σοβαρό τραυματισμό.
- Διατηρείτε το αλυσοπρίονο σε λειτουργία με πλήρη ταχύτητα σε όλη τη διάρκεια της κοπής.
- Αφήνετε την αλυσίδα να κόβει για λογαριασμό σας. Πρέπει να ασκείτε μόνο ελαφρά πίεση. Μην πιέζετε το αλυσοπρίονο στο τέλος της κοπής.

! **ΠΡΟΕΙΔΟΠΟΙΗΣΗ:** Όταν δεν χρησιμοποιείτε το εργαλείο, έχετε πάντα το φρένο αλυσίδας συμπλεγμένο και την μπαταρία εκτός του εργαλείου.

Διακόπτης On/Off (Εικ. Λ)

Πάντα να βεβαιώνετε για καλή στήριξη στα πόδια σας και να κρατάτε το αλυσοπρίονο σταθερά και με τα δύο χέρια, με τον αντίχειρα και τα δάκτυλα να περιβάλλουν και τις δύο λαβές.

Για να ενεργοποιήσετε τη μονάδα, βεβαιωθείτε ότι δεν είναι συμπλεγμένο το φρένο αλυσίδας. Μετακινήστε το μοχλό ασφάλισης **2**, που φαίνεται στην Εικόνα Λ, και πιέστε το διακόπτη σκανδάλης **1**. Μόλις ενεργοποιηθεί η μονάδα, μπορείτε να ελευθερώσετε το μοχλό ασφάλισης σε απενεργοποιημένη κατάσταση.

Για να συνεχίσει να λειτουργεί η μονάδα, πρέπει να συνεχίσετε να πιέζετε τη σκανδάλη. Για να απενεργοποιήσετε τη μονάδα, ελευθερώστε τη σκανδάλη.

ΣΗΜΕΙΩΣΗ: Αν ασκήσετε υπερβολική δύναμη ενώ πραγματοποιείτε μια κοπή, το πριόνι θα απενεργοποιηθεί. Για να θέσετε πάλι σε λειτουργία το πριόνι, πρέπει να ελευθερώσετε πρώτα το διακόπτη σκανδάλης **1**. Ξεκινήστε πάλι την κοπή, αυτή τη φορά ασκώντας μικρότερη δύναμη. Αφήστε το πριόνι να κόβει με το δικό του ρυθμό.



ΠΡΟΕΙΔΟΠΟΙΗΣΗ: Ποτέ μην επιχειρήσετε να ασφαλίσετε ένα διακόπτη στη θέση ON (ενεργοποιημένο).

Ενεργοποίηση του φρένου αλυσίδας (Εικ. Κ)

Το αλυσοπριόνό σας διαθέτει ένα σύστημα φρένου αλυσίδας στο μοτέρ, για να σταματά η αλυσίδα γρήγορα σε περίπτωση ανάδρασης.

1. Αφαιρέστε την μπαταρία από το εργαλείο.
2. Για να συμπλέξετε το φρένο αλυσίδας, στρώξτε προς τα εμπρός το φρένο αλυσίδας / μπροστινό προστατευτικό χεριού **3** έως ότου ασφαλίσει με ήχο κλικ.
3. Τραβήξτε το φρένο αλυσίδας / μπροστινό προστατευτικό χεριού **3** προς την μπροστινή λαβή **13** ώστε να έρθει στη θέση "ετοιμότητας" όπως φαίνεται στην Εικόνα Κ.
4. Το εργαλείο είναι τώρα έτοιμο για χρήση.

ΣΗΜΕΙΩΣΗ: Σε περίπτωση ανάδρασης, το αριστερό χέρι σας θα έρθει σε επαφή με τον μπροστινό προστατευτικό, στρώχοντάς το προς τα εμπρός, στην κατεύθυνση του αντικείμενου στο οποίο εργάζεστε. Έτσι το εργαλείο θα σταματήσει.

Δοκιμή του φρένου αλυσίδας (Εικ. Α)

Δοκιμάζετε το φρένο αλυσίδας πριν από κάθε χρήση για να βεβαιωθείτε ότι λειτουργεί σωστά.

1. Τοποθετήστε το εργαλείο πάνω σε μια επίπεδη, σταθερή επιφάνεια. Βεβαιωθείτε ότι η λεπίδα του πριονιού **5** δεν θα έρθει σε επαφή με το έδαφος.
2. Κρατήστε το πριόνι σταθερά και με τα δύο χέρια και ενεργοποιήστε το.
3. Περιστρέψτε το αριστερό σας χέρι προς τα εμπρός γύρω από την μπροστινή λαβή **13**, ώστε το πίσω μέρος του χεριού σας να έρθει σε επαφή με το μπροστινό φρένο / μπροστινό προστατευτικό χεριού **3** και στρώξτε το προς τα εμπρός, προς το αντικείμενο στο οποίο εργάζεστε. Η αλυσίδα του πριονιού θα πρέπει να σταματήσει αμέσως.

ΣΗΜΕΙΩΣΗ: Αν το πριόνι δεν σταματήσει αμέσως, σταματήστε άμεσα τη χρήση του και φέρτε το στο πλησιέστερο κέντρο σέρβις STANLEY FATMAX.



ΠΡΟΕΙΔΟΠΟΙΗΣΗ: Βεβαιωθείτε να έχετε θέσει το φρένο αλυσίδας σε ετοιμότητα πριν την κοπή.

Αεροστάθμη (Εικ. Α, Τ)



ΠΡΟΕΙΔΟΠΟΙΗΣΗ: Μη χρησιμοποιείτε το εργαλείο πάνω από το ύψος του ώμου σας Ευθυγραμμίζετε τις αεροστάθμες πριν πραγματοποιήσετε μια κοπή.

Ιδανικό για οριζόντιες κοπές για να διασφαλίσετε μια ίσια, οριζόντια κοπή για δημιουργία φρακτών, σανιδωμάτων ή στύλων κιγκλιδωμάτων.

1. Ευθυγραμμίστε τις δύο αεροστάθμες **7**.
2. Πάντα να ξεκινάτε μια τομή με την αλυσίδα του πριονιού να κινείται με πλήρη ταχύτητα.
3. Τοποθετήστε το κάτω δόντι **22** του αλυσοπριονίου πίσω από την περιοχή της αρχικής τομής.
4. Αφού αρχίσει η κοπή και έχει επιτευχθεί μια εντομή στο υλικό, μην αλλάξετε τη γωνία της κοπής.

ΣΗΜΕΙΩΣΗ: Η αλλαγή της γωνίας θα προκαλέσει κάμψη της λάμας.

Συνηθισμένες τεχνικές κοπής

(Εικ. Α, Μ, Ν, Ρ, Σ, Τ, Υ)

Υλοτόμηση

Η διαδικασία κοπής και ρίψης ενός δέντρου. Βεβαιωθείτε ότι η μπαταρία είναι πλήρως φορτισμένη πριν την υλοτόμηση ενός δέντρου, ώστε η εργασία να ολοκληρωθεί χωρίς να χρειάζεται νέα φόρτιση. Μην υλοτομείτε δέντρα σε συνθήκες μεγάλης έντασης ανέμου.



ΠΡΟΕΙΔΟΠΟΙΗΣΗ: Η υλοτόμηση μπορεί να καταλήξει σε τραυματισμό ατόμων. Θα πρέπει να γίνεται από εκπαιδευμένο άτομο.

- Πρέπει να σχεδιάζετε και να καθαρίζετε από εμπόδια μια οδός διαφυγής όπως χρειάζεται, πριν αρχίσετε τις τομές. Η οδός διαφυγής θα πρέπει να εκτείνεται προς τα πίσω, και διαγώνια σε σχέση με το πίσω μέρος της αναμενόμενης γραμμής πτώσης. (Εικόνα Ρ)

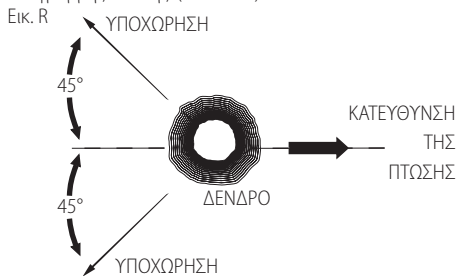

- Πριν αρχίσετε την εργασία υλοτόμησης, εξετάστε τη φυσική κλίση του δέντρου, τη θέση των μεγαλύτερων κλάδων και την κατεύθυνση του ανέμου, για να κρίνετε προς ποια κατεύθυνση θα πέσει το δέντρο. Έχετε σε άμεση ετοιμότητα σφήνες (από ξύλο, πλαστικό ή αλουμίνιο) και ένα βαρύ ξυλόσφυρο. Αφαιρέστε χώμα, πέτρες, χαλαρά κομμάτια φλοιού, καρφιά, συνδετήρες και σύρματα από το δέντρο στο οποίο θα γίνουν οι τομές υλοτόμησης.
- Κάτω τομή εγκοπής - Κάνετε την εγκοπή έως το 1/3 της διαμέτρου του δέντρου, κάθετα ως προς την κατεύθυνση κοπής. Πραγματοποιήστε πρώτα την κάτω οριζόντια τομή εγκοπής. Αυτό θα συμβάλει στην αποφυγή του μαγκώματος είτε της αλυσίδας του πριονιού είτε της λάμας καθοδήγησης όταν πραγματοποιείτε τη δεύτερη τομή εγκοπής (Εικόνα Σ).

- Πίσω τομή υλοτόμησης - Κάνετε την πίσω τομή υλοτόμησης τουλάχιστον 51 mm πιο ψηλά από την οριζόντια τομή εγκοπής. Διατηρήστε την πίσω τομή υλοτόμησης παράλληλη με την οριζόντια τομή εγκοπής. Εκτελέστε την πίσω τομή υλοτόμησης έτσι ώστε να παραμείνει αρκετή ποσότητα ξύλου για να ενεργήσει ως άρθρωση. Το ξύλο άρθρωσης εμποδίζει το ξύλο να συστραφεί και να πέσει σε λανθασμένη κατεύθυνση. Μην κάνετε τομές στο τμήμα του ξύλου που χρησιμοποιείται ως άρθρωση (Εικόνα S).
- Καθώς η τομή υλοτόμησης πλησιάζει στην άρθρωση, το δέντρο θα πρέπει να αρχίσει να πέφτει. Αν υπάρχει οποιαδήποτε πιθανότητα το δέντρο να μην πέσει στην επιθυμητή κατεύθυνση ή να γείρει προς τα πίσω και να κάνει την αλυσίδα του πριονιού να μαγκώσει, σταματήστε να κόβετε πριν ολοκληρωθεί η τομή υλοτόμησης και χρησιμοποιήστε σφήνες για να ανοίξετε την τομή και να ρίξετε το δέντρο προς την επιθυμητή γραμμή πτώσης. Όταν το δέντρο αρχίσει να πέφτει, αφαιρέστε το αλυσοπρίονο από την τομή, σταματήστε το μοτέρ, αφήστε κάτω το αλυσοπρίονο και χρησιμοποιήστε τη σχεδιασμένη οδό διαφυγής. Να είστε σε εγρήγορση για τυχόν κλαδιά που μπορεί να πέσουν και προσέχετε που πατάτε.

Εικ. S

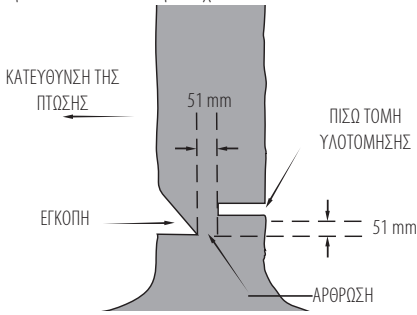

Αποκλάδωση

Αφαίρεση των κλαδιών από υλοτομημένο δέντρο. Κατά την αποκλάδωση, αφήστε τα μεγαλύτερα, κατώτερα κλαδιά να στηρίζουν τον κορμό σε απόσταση από το έδαφος. Αφαιρέστε τα μικρά κλαδιά με μία ενέργεια κοπής. Τα κλαδιά που βρίσκονται υπό μηχανική τάση πρέπει να κόβονται από το κάτω μέρος του κλαδιού προς το πάνω, για αποφυγή του μαγκώματος του αλυσοπριονίου, όπως φαίνεται στην Εικόνα M. Κόβετε τα κλαδιά από την αντίθετη πλευρά έτσι ώστε ο κορμός του δέντρου να βρίσκεται ανάμεσα σε σας και στο πριόνι. Ποτέ μην εκτελείτε κοπές με το πριόνι ανάμεσα στα πόδια σας και μην τοποθετείτε τα πόδια σας εκατέρωθεν του κλαδιού που πρόκειται να κόψετε.

Τεμαχισμός

ΠΡΟΕΙΔΟΠΟΙΗΣΗ: Συνιστάται οι άπειροι χρήστες να εξασκηθούν στην κοπή με ξύλο που είναι στηριγμένο σε καβαλέτο.

Η κοπή ενός υλοτομημένου δέντρου ή κορμού σε τμήματα ορισμένου μήκους. Ο τρόπος κοπής εξαρτάται από τον τρόπο στήριξης του κορμού. Χρησιμοποιείτε καβαλέτο (Εικόνα N) όποτε είναι δυνατόν.

- Πάντα να ξεκινάτε μια τομή με την αλυσίδα να κινείται με πλήρη ταχύτητα.
- Τοποθετήστε το κάτω δόντι **22** του αλυσοπριονίου πίσω από την περιοχή της αρχικής τομής, όπως φαίνεται στην Εικόνα T.
- Ενεργοποιήστε το αλυσοπρίονο και κατόπιν περιστρέψτε την αλυσίδα και τη λάμα προς τα κάτω ώστε να εισέλθουν στο δέντρο, χρησιμοποιώντας το δόντι του αλυσοπριονίου ως σημείο άρθρωσης.
- Αφού το αλυσοπρίονο φθάσει σε γωνία 45 μοιρών, οριζοντιώστε πάλι το αλυσοπρίονο και επαναλάβετε τα βήματα έως ότου ολοκληρωθεί η κοπή.
- Όταν το δέντρο υποστηρίζεται σε όλο το μήκος του, πραγματοποιήστε μια τομή από το πάνω μέρος (άνω τομή τεμαχισμού), αλλά αποφύγετε να κόψετε το έδαφος, γιατί έτσι το πριόνι σας θα στομώσει γρήγορα.

Εικ. T

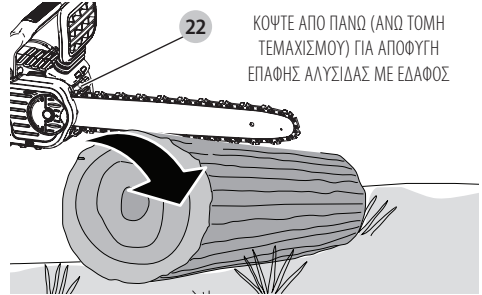

- **Εικόνα U** - Όταν υποστηρίζεται στο ένα άκρο Πρώτα κόψτε 1/3 της διαμέτρου από την κάτω πλευρά (κάτω τομή τεμαχισμού). Κατόπιν πραγματοποιήστε την τελική τομή με άνω τομή τεμαχισμού μέχρι να συναντήσετε την πρώτη τομή.

Εικ. U

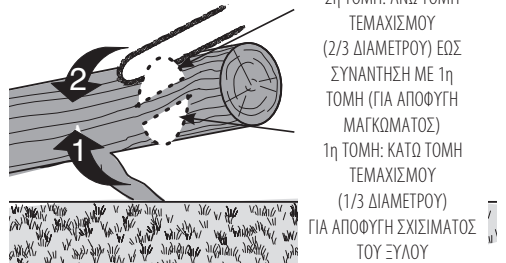

- **Εικόνα V** - Όταν υποστηρίζεται και στα δύο άκρα. Πρώτα κόψτε 1/3 από πάνω προς τα κάτω, άνω τομή τεμαχισμού. Κατόπιν πραγματοποιήστε την τελική τομή με κάτω τομή τεμαχισμού κατά τα 2/3 μέχρι να συναντήσετε την πρώτη τομή.

Εικ. V

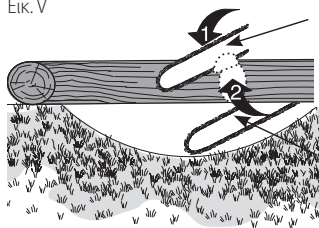

1η ΤΟΜΗ: ΑΝΩ ΤΟΜΗ ΤΕΜΑΧΙΣΜΟΥ (1/3 ΔΙΑΜΕΤΡΟΥ) ΓΙΑ ΑΠΟΦΥΓΗ ΣΧΙΣΙΜΑΤΟΣ ΤΟΥ ΞΥΛΟΥ
2η ΤΟΜΗ: ΚΑΤΩ ΤΟΜΗ ΤΕΜΑΧΙΣΜΟΥ (2/3 ΔΙΑΜΕΤΡΟΥ) ΕΩΣ ΣΥΝΑΝΤΗΣΗ ΜΕ 1η ΤΟΜΗ (ΓΙΑ ΑΠΟΦΥΓΗ ΜΑΓΚΩΜΑΤΟΣ)

- Όταν βρίσκεστε σε έδαφος με κλίση, πάντα να στέκεται στην πλευρά του κορμού που είναι προς την ανηφόρα. Όταν ολοκληρώνετε μια "διαμηρή κοπή", για να διατηρήσετε πλήρως τον έλεγχο, μειώστε την πίεση κοπής κοντά στο άκρο της κοπής χωρίς να χαλαρώσετε το κράτημά σας στις λαβές του αλυσοπριονίου. Μην αφήσετε την αλυσίδα να έρθει σε επαφή με το έδαφος. Μετά την ολοκλήρωση της κοπής, περιμένετε να σταματήσει τελείως η αλυσίδα του πριονιού πριν μετακινήσετε το αλυσοπριόνιο. Πάντα να σταματάτε το μοτέρ πριν μετακινηθείτε από τομή σε τομή.

ΦΡΟΝΤΙΔΑ ΚΑΙ ΣΥΝΤΗΡΗΣΗ

Για τον καθαρισμό του εργαλείου, χρησιμοποιείτε μόνο ήπιο σαπούνι και υγρό πανί. Μη χρησιμοποιείτε διαλύτες για να καθαρίσετε το πλαστικό περίβλημα του πριονιού. Ποτέ μην αφήσετε οποιοδήποτε υγρό να εισέλθει στο εργαλείο. Ποτέ μη βυθίσετε κανένα μέρος του εργαλείου σε υγρό.

ΣΗΜΑΝΤΙΚΟ: Για να εξασφαλίσετε την ΑΣΦΑΛΕΙΑ και την ΑΞΙΟΠΙΣΤΙΑ του προϊόντος, οι επισκευές, η συντήρηση και οι ρυθμίσεις θα πρέπει να πραγματοποιούνται από εξουσιοδοτημένο κέντρο σέρβις STANLEY FATMAX, πάντα με χρήση ανταλλακτικών ιδίων με τα αρχικά εξαρτήματα.

Η τακτική συντήρηση εξασφαλίζει μεγάλη διάρκεια ωφέλιμης ζωής του αλυσοπριονίου.

Αλυσίδα και λάμα

Κάθε λίγες ώρες χρήσης, αφαιρείτε το κάλυμμα οδοντωτού τροχού, τη λάμα καθοδήγησης και την αλυσίδα και καθαρίζετε τα εξαρτήματα σχολαστικά με μια μαλακή βούρτσα. Βεβαιωθείτε ότι η σπή λίπανσης στη λάμα είναι καθαρή από υπολείμματα. Όταν αντικαθιστάτε στομαυμένη αλυσίδα με κοφτερή αλυσίδα είναι καλή πρακτική να γυρίζετε τη λάμα για την αλυσίδα φέρνοντας το πάνω μέρος κάτω.

Ακόνισμα της αλυσίδας του πριονιού

(Εικ. 0–Q)

ΠΡΟΣΟΧΗ: Αιχμηρή αλυσίδα. Να φοράτε πάντα προστατευτικά γάντια όταν πιάνετε την αλυσίδα. Η αλυσίδα είναι αιχμηρή και μπορεί να σας κόψει και χωρίς να κινείσαι.

ΠΡΟΕΙΔΟΠΟΙΗΣΗ: Αιχμηρή κινούμενη λεπίδα. Για αποτροπή της αθέλητης λειτουργίας, βεβαιωθείτε ότι η μπαταρία έχει αφαιρεθεί από το εργαλείο πριν πραγματοποιήσετε τις παρακάτω διαδικασίες. Σε αντίθετη περίπτωση υπάρχει κίνδυνος πρόκλησης σοβαρού τραυματισμού.

ΣΗΜΕΙΩΣΗ: Τα κοπτικά της αλυσίδας θα στομώσουν αμέσως αν έρθουν σε επαφή με το έδαφος ή ένα καρφί κατά τη διάρκεια της κοπής.

Για την καλύτερη δυνατόν απόδοση του αλυσοπριονίου, είναι σημαντικό να διατηρείτε τα δόντια της αλυσίδας ακονισμένα. Ακολουθείτε τις παρακάτω χρήσιμες συμβουλές για το σωστό ακόνισμα της αλυσίδας του πριονιού:

- Για τα καλύτερα αποτελέσματα, χρησιμοποιείτε μια λίμα των 4,5 mm και ένα εξάρτημα συγκράτησης της λίμας ή έναν οδηγό λίμας, για να ακονίσετε την αλυσίδα σας. Έτσι θα εξασφαλίσετε ότι θα έχετε πάντα τις σωστές γωνίες ακονίσματος.
 - Τοποθετήστε το εξάρτημα συγκράτησης λίμας επίπεδα πάνω στην πάνω πλάκα και στο ρυθμιστή βάθους κοπής του κοπτικού της αλυσίδας.
 - Εικόνα 0-** Διατηρήστε τη σωστή γραμμική γωνία λιμαρίσματος 30° για την πάνω πλάκα **21** στον οδηγό λίμας που είναι παράλληλος με την αλυσίδα (λίμα σε γωνία 60° από την αλυσίδα όπως φαίνεται από το πλάι).
 - Ακονίστε πρώτα τα κοπτικά στη μία πλευρά της αλυσίδας. Λιμάρετε από την εσωτερική πλευρά κάθε κοπτικού αλυσίδας προς την εξωτερική. Κατόπιν γυρίστε το πριόνι σας από την άλλη πλευρά και επαναλάβετε τις διαδικασίες (2,3,4) για τα κοπτικά στην άλλη πλευρά της αλυσίδας.
- ΣΗΜΕΙΩΣΗ:** Χρησιμοποιήστε μια επίπεδη λίμα για να λιμάρετε τα πάνω τμήματα των δοντιών καθαρισμού (το τμήμα του κρόκου της αλυσίδας που βρίσκεται μπροστά από το κοπτικό) έτσι ώστε να βρίσκονται περίπου 0,635 mm κάτω από τα άκρα των κοπτικών αλυσίδας, όπως φαίνεται στην **Εικόνα P**.
- Εικόνα Q-** Διατηρείτε ίσα όλα τα μήκη κοπτικών αλυσίδας.
 - Αν υπάρχει ζημιά στην επιφάνεια χρωμίου των πάνω πλακών ή των πλευρικών πλακών, λιμάρετε και αφαιρέστε αυτή τη ζημιά.

ΠΡΟΣΟΧΗ: Μετά το λιμαρίσμα, το κοπτικό της αλυσίδας θα είναι αιχμηρό, να είστε εξαιρετικά προσεκτικοί κατά τη διαδικασία αυτή.

ΣΗΜΕΙΩΣΗ: Κάθε φορά που τροχίζετε η αλυσίδα, χάνει μέρος των ιδιοτήτων χαμηλής ανάδρασης που έχει, και επομένως πρέπει να αυξάνετε την προσοχή σας. Συνιστάται να μην ακονίζετε μια αλυσίδα περισσότερες από τέσσερις φορές.

Αξεσουάρ

ΠΡΟΕΙΔΟΠΟΙΗΣΗ: Η χρήση αξεσουάρ που δεν συνιστώνται στο παρόν εγχειρίδιο μπορεί να είναι επικίνδυνη.

Ανταλλακτική αλυσίδα και λάμα διατίθενται στο πλησιέστερο εξουσιοδοτημένο κέντρο σέρβις STANLEY FATMAX. Για χρήση μόνο με λάμα και αλυσίδα μειωμένης ανάδρασης.

Διαθέσιμες λάμες και αλυσίδες για **SFMCC5630:**

- Λάμα: **30 cm** αριθμός ανταλλακτικού σέρβις N727097
- Αλυσίδα: **30 cm** αριθμός ανταλλακτικού σέρβις N580237

Προαιρετικά αξεσουάρ

ΠΡΟΕΙΔΟΠΟΙΗΣΗ: Επειδή τα αξεσουάρ, εκτός αυτών που προσφέρει η STANLEY FATMAX, δεν έχουν δοκιμαστεί με αυτό το προϊόν, η χρήση τέτοιων αξεσουάρ με αυτό το εργαλείο θα μπορούσε να είναι επικίνδυνη. Για να μειώσετε

τον κίνδυνο τραυματισμού, με τη συσκευή αυτή, θα πρέπει να χρησιμοποιείτε μόνο αξεσουάρ που συνιστά η STANLEY FATMAX.

Για περισσότερες πληροφορίες σχετικά με τα κατάλληλα αξεσουάρ συμβουλευτείτε το συνεργαζόμενο κατάστημα.

Συντήρηση

Το ηλεκτρικό σας εργαλείο STANLEY FATMAX έχει σχεδιαστεί να λειτουργεί για μεγάλο χρονικό διάστημα με την ελάχιστη συντήρηση. Η συνεχής ικανοποιητική λειτουργία του εργαλείου εξαρτάται από τη σωστή φροντίδα και τον τακτικό καθαρισμό του.



ΠΡΟΕΙΔΟΠΟΙΗΣΗ: Για να μειώσετε τον κίνδυνο σοβαρού τραυματισμού, απενεργοποιείτε το εργαλείο και αποσυνδέετε το πακέτο μπαταριών πριν κάνετε οποιοδήποτε ρυθμίσεις ή πριν αφαιρέσετε/εγκαταστήσετε προσαρτήματα ή αξεσουάρ. Τυχόν αθέλητη εκκίνηση μπορεί να προκαλέσει τραυματισμό.

Ο φορτιστής και το πακέτο μπαταριών δεν επιδέχονται σέρβις.



Λίπανση

Ανατρέξτε στο τμήμα **Λίπανση της αλυσίδας του πριονιού και της Λάμας καθοδήγησης** (Εικ. Η)



Καθαρισμός



ΠΡΟΕΙΔΟΠΟΙΗΣΗ: Φυσιχίτε βρομιές και σκόνη από το κύριο περιβλήμα με ξηρό αέρα όποτε βλέπετε να συλλέγονται ακαθαρσίες μέσα και γύρω από τα ανοίγματα αερισμού. Φοράτε εγκεκριμένη προστασία ματιών και εγκεκριμένη μάσκα προστασίας από τη σκόνη όταν εκτελείτε αυτή τη διαδικασία.



ΠΡΟΕΙΔΟΠΟΙΗΣΗ: Ποτέ μη χρησιμοποιήσετε διαλύτες ή άλλα σκληρά χημικά για τον καθαρισμό μη μεταλλικών εξαρτημάτων του εργαλείου. Τα χημικά αυτά μπορεί να εξασθενήσουν τα υλικά που χρησιμοποιούνται σ' αυτά τα εξαρτήματα. Χρησιμοποιείτε ένα πανί που έχει υγρανθεί μόνο με νερό και ήπιο απορρυπαντικό. Ποτέ μην αφήσετε οποιοδήποτε υγρό να εισέλθει στο εργαλείο. Ποτέ μη βυθίσετε κανένα μέρος του εργαλείου σε υγρό.

Προστασία του περιβάλλοντος



Χωριστή συλλογή. Τα προϊόντα και οι μπαταρίες που επισομαίνονται με αυτό το σύμβολο δεν πρέπει να απορρίπτονται μαζί με τα κανονικά οικιακά απορρίμματα.

Τα προϊόντα και οι μπαταρίες περιέχουν υλικά που μπορούν να ανακτηθούν ή να ανακυκλωθούν ώστε να μειωθούν οι ανάγκες για πρώτες ύλες. Παρακαλούμε να ανακυκλώνετε τα ηλεκτρικά προϊόντα και τις μπαταρίες σύμφωνα με τους τοπικούς κανονισμούς. Περισσότερες πληροφορίες είναι διαθέσιμες στο www.2helpU.com.

Επαναφορτιζόμενο πακέτο μπαταριών

Αυτό το πακέτο μπαταριών μακράς διάρκειας ζωής πρέπει να επαναφορτίζεται όταν δεν είναι σε θέση να παράγει επαρκή ισχύ σε εργασίες που γίνοντουσαν εύκολα πιο πριν. Στο τέλος της ωφέλιμης ζωής του προϊόντος, απορρίψτε το λαμβάνοντας κατάλληλα μέτρα προστασίας του περιβάλλοντός μας:

- Εξαντήστε το πακέτο μπαταριών με λειτουργία του εργαλείου και κατόπιν αφαιρέστε το από το εργαλείο.
- Τα στοιχεία μπαταριών ιόντων λιθίου είναι ανακυκλώσιμα. Παραδώστε τα στο κατάστημα αγοράς ή σε τοπικό σταθμό ανακύκλωσης. Τα συλλεγόμενα πακέτα μπαταριών θα ανακυκλώνονται ή θα απορρίπτονται με σωστό τρόπο.

Εγγύηση

Εγγύηση 1 έτους

Όλα τα ηλεκτρικά εργαλεία STANLEY FATMAX περιλαμβάνουν τη βασική εγγύηση 1 έτους. Στην απίθανη περίπτωση που το ηλεκτρικό σας εργαλείο υποστεί βλάβη λόγω ελαττώματος σε υλικά ή εργασία εντός 1 έτους από την αγορά, η STANLEY εγγυάται ότι θα αντικαταστήσει ή επισκευάσει χωρίς χρέωση όλα τα εξαρτήματα που παρουσίασαν τη βλάβη, ή – κατά τη διακριτική μας ευχέρεια – θα αντικαταστήσει το προϊόν χωρίς χρέωση.

Εγγύηση 3 ετών

Δηλώστε το ηλεκτρικό σας εργαλείο STANLEY FATMAX εντός 4 εβδομάδων από την αγορά και κερδίστε το δικαίωμα για πρόσθετη εγγύηση 2 ετών. Αν έχετε δηλώσει το ηλεκτρικό σας εργαλείο, στην απίθανη περίπτωση που το ηλεκτρικό σας εργαλείο υποστεί βλάβη λόγω ελαττωματικών υλικών ή εργασίας, η STANLEY εγγυάται ότι θα αντικαταστήσει όλα τα ελαττωματικά εξαρτήματα χωρίς χρέωση, ή – κατά τη διακριτική μας ευχέρεια – θα αντικαταστήσει το προϊόν χωρίς χρέωση.

ΑΝΤΙΜΕΤΩΠΙΣΗ ΠΡΟΒΛΗΜΑΤΩΝ

Πρόβλημα	Λύση
Η μονάδα δεν τίθεται σε λειτουργία.	<ul style="list-style-type: none"> • Ελέγξτε την εγκατάσταση της μπαταρίας. • Ελέγξτε τις απαιτήσεις φόρτισης της μπαταρίας. • Ελέγξτε αν το κλειδί ασφαλείας έχει πατηθεί πλήρως, πριν κινήσετε την κύρια σκανδάλη.
Η μονάδα σβήνει κατά τη χρήση.	<ul style="list-style-type: none"> • Φορτίστε την μπαταρία. • Ασκοίτε υπερβολική πίεση στη μονάδα. Ξεκινήστε πάλι εφαρμόζοντας λιγότερη πίεση.

Πρόβλημα	Λύση
Η μπαταρία δεν φορτίζεται.	<ul style="list-style-type: none"> • Εισάγετε την μπαταρία στο φορτιστή έως ότου ανάψει το κόκκινο φως φόρτισης. Φορτίστε έως και 8 ώρες αν η μπαταρία έχει εξαντληθεί τελείως. • Συνδέστε το φορτιστή σε μια πρίζα που λειτουργεί. Ανατρέξτε στις Σημαντικές παρατηρήσεις για τη φόρτιση, για περισσότερες λεπτομέρειες. • Ελέγξτε το ρεύμα στην πρίζα συνδέοντας μια άλλη συσκευή. • Ελέγξτε μήπως η πρίζα συνδέεται σε διακόπτη φώτων που διακόπτει το ρεύμα όταν σβήνεται τα φώτα. • Μετακινήστε το φορτιστή και τη συσκευή σε θέση με θερμοκρασία αέρα περιβάλλοντος πάνω από 4,5 °C ή κάτω από 40,5 °C.
Υπερθέρμανση λάμας / αλυσίδας.	<ul style="list-style-type: none"> • Βλ. ενότητα Ρύθμιση της τάνυσης της αλυσίδας. • Βλ. ενότητα Λίπανση της αλυσίδας.
Η αλυσίδα είναι λασκαρισμένη.	<ul style="list-style-type: none"> • Βλ. ενότητα Ρύθμιση της τάνυσης της αλυσίδας. ΣΗΜΕΙΩΣΗ: Η υπερβολική τάνυση της αλυσίδας προκαλεί υπερβολική φθορά και μείωση της διάρκειας ζωής και της λάμας και της αλυσίδας. Λιπαίνετε πριν από κάθε τομή. Βλ. ενότητα Αντικατάσταση της αλυσίδας του πριονιού.
Κακή ποιότητα κοπής.	<ul style="list-style-type: none"> • Βλ. ενότητα Ρύθμιση της τάνυσης της αλυσίδας. ΣΗΜΕΙΩΣΗ: Η υπερβολική τάνυση της αλυσίδας προκαλεί υπερβολική φθορά και μείωση της διάρκειας ζωής και της λάμας και της αλυσίδας. Λιπαίνετε πριν από κάθε τομή. Βλ. ενότητα Αντικατάσταση της αλυσίδας του πριονιού.
Η μονάδα κινείται αλλά δεν κόβει.	<ul style="list-style-type: none"> • Ίσως η αλυσίδα εγκαταστάθηκε ανάποδα. Ανατρέξτε στα τμήματα σχετικά με την εγκατάσταση και την αφαίρεση της αλυσίδας.
Η μονάδα δεν λιπαίνεται.	<ul style="list-style-type: none"> • Γεμίστε το ρεζερβουάρ λαδιού. • Καθαρίστε τη λάμα καθοδήγησης, τον οδοντωτό τροχό και το κάλυμμα οδοντωτού τροχού. Βλ. ενότητα Φροντίδα και συντήρηση.

België/Belgique	Stanley Fat Max E. Walschaertstraat 14-16 2800 Mechelen Belgium	De. Tel. +32 70 220 065 Fr. Tel. +32 70 220 066 Fax +32 15 473 799 www.stanleytools.eu Enduser.be@SBDinc.com
Danmark	Stanley Fat Max Farveland 1B 2600 Glostrup	Tel. 70 20 15 10 Fax 70 22 49 10 www.stanleyworks.dk
Deutschland	Stanley Fat Max Richard Klinger Str. 11, D - 65510 Idstein	Tel. 06126 21-1 Fax 06126 21-2770
Ελλάδα	Stanley Fat Max. Στράβωνος 7 & Λεωφ. Βουλιαγμένης 159 Γλυφάδα 166 74 - Αθήνα	Τηλ. +30 210 8981-616 Φαξ +30 210 8983-285 www.stanleyworks.gr
España	Stanley Fat Max. Parc de Negocis "Mas Blau" Edificio Muntadas, c/Bergadá, 1, Of. A6 08820 El Prat de Llobregat (Barcelona)	Tel. 934 797 400 Fax 934 797 419 respuesta.postventa@sbdinc.com www.stanleyworks.es
France	Stanley Fat Max 5 allée des Hêtres B.P. 30084 69579 Limonest Cédex	Tel. 04 72 20 39 20 Fax 04 72 20 39 00 www.stanleyouillage.fr
Helvetia	Stanley Fat Max In der Luberzen 40 8902 Urdorf	Tel. 01 730 67 47 Fax 01 730 70 67 www.stanleyworks.de
Italia	Stanley Fat Max EnergyPark-Building 03 sud, Via Monza 7/A 20871 Vimercate (MB)	Tel. 039-9590200 Fax 039-9590313 www.stanley.it
Nederland	Stanley Fat Max Joulehof 12, 4600 RG Bergen op Zoom	Tel. +31 164 283 065 Fax +31 164 283 200 Enduser.NL@SBDinc.com
Norge	Stanley Fat Max Postboks 4613, Nydalen 0405 Oslo	Tlf. 45 25 13 00 Fax 45 25 08 00
Österreich	Stanley Fat Max Oberlaaerstraße 248, A-1230 Wien	Tel. 01 66116-0 Fax 01 66116-614 www.stanleyworks.de
Portugal	Stanley Fat Max Centro de Escritórios de Sintra Avenida Almirante Gago Coutinho, 132/134, Edifício 142710-418 Sintra 2710-418 Lisboa	Tel. 214667500 Fax 214667575 resposta.posvenda@sbdinc.com
Suomi	Stanley Fat Max Tekniikkatie 12, 02150 Espoo	Puh. 010 400 430 Faksi 0800 411 340 www.stanleyworks.fi
Sverige	Stanley Fat Max Box 94, 431 22 Mölndal	Tel. 031-68 61 00 Fax 031-68 60 08
Türkiye	Stanley Fat Max KALE Hırdavat ve Makina A.Ş. Defterdar Mah. Savaklar Cad. No:15 Edirnekapı / Eyüp / İSTANBUL 34050	Puh. 0212 533 52 55 Faks 0212 533 10 05 www.stanleyworks.fi
United Kingdom	Stanley Fat Max 270 Bath Road Slough, Berkshire SL1 4DX	Tel. +44 (0)1753 511234 Fax +44 (0)1753 551155 www.stanleytools.co.uk
Middle East & Africa	Stanley Fat Max P.O.Box - 17164 Jebel Ali (South Zone), Dubai, UAE	Tel. +971 4 8127400 Fax +971 4 8127036 www.stanleyworks.ae