

SHARP

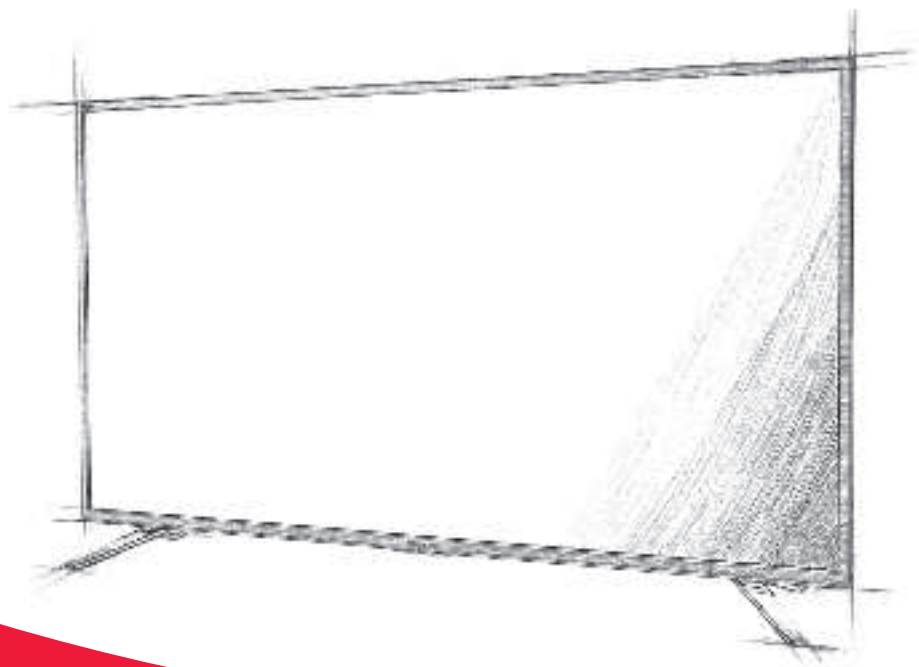

Quick start guide

24HD
32HD
40HD
43HD

EN

DE

SHARP
Roku TV



SHA/QSG/0214



Trademarks



The terms HDMI, HDMI High-Definition Multimedia Interface, HDMI trade dress and the HDMI Logos are trademarks or registered trademarks of HDMI Licensing Administrator, Inc.



Manufactured under license from Dolby Laboratories. Dolby, Dolby Audio, and the double-D symbol are trademarks of Dolby Laboratories Licensing Corporation.

Roku TV

Roku, Roku TV, the Roku logo and the purple d-pad design are the trademarks or registered trademarks of Roku, Inc. in the United States and other countries. All other trademarks and logos herein are the property of their respective owners.

Important safety instructions



Please, read these safety instructions and respect the following warnings before the appliance is operated:



~ Alternating Current

This equipment is a Class II or double insulated electrical appliance. It has been designed in such a way that it does not require a safety connection to electrical earth.

- Television sets with 43"size screens or more must be lifted and carried by at least two people.
- This TV does not contain any parts which could be repaired by the user. In case of a fault, contact the manufacturer or the authorised service agent. Contact with certain parts inside the TV might endanger your life. The guarantee does not extend to faults caused by repairs carried out by unauthorized third parties.
- Do not remove the rear part of the appliance.
- This appliance is designed for the receiving and reproduction of video and sound signals. Any other use is strictly forbidden.
- Do not expose the TV to dripping or splashing liquid.
- To disconnect the TV from mains please unplug the mains plug from the mains socket.
- If the supply cord is damaged, it must be replaced by the manufacturer, a service agent or similarly qualified persons in order to avoid a hazard.
- The suggested distance to watch HD TV is approximately three times longer than the screen diagonal size. Reflections on the screen from other light sources can make the quality of the picture worse.
- Ensure the TV has sufficient ventilation and is not close to other appliances and other pieces of furniture.
- Install the product at least 5 cm from the wall for ventilation.
- Ensure that the ventilation openings are clear of items such as newspapers, table-cloths, curtains, etc.
- The TV set is designed to be used in a moderate climate.
- The TV set is designed exclusively for operation in a dry place. When using the TV outside, please, make sure it is protected against moisture (rain, splashing water). Never expose to moisture.
- Do not place any objects, containers filled with liquids, such as vases, etc. on the TV. These containers might get pushed over, which would endanger electric safety. Place the TV exclusively on flat and stable surfaces. Do not place any objects such as newspaper or blankets, etc. on or under the TV.
- Make sure the appliance does not stand on any power cables as they might get damaged. Mobile phones and other devices such as WLAN adapters, monitoring cameras with wireless signal transmission, etc. might cause electromagnetic interference and they should not be placed near the appliance.
- Do not place the appliance near heating elements or in a place with direct sunlight as it has a negative effect on cooling of the appliance. Heat storage is dangerous and it can seriously reduce the lifetime of the

appliance. In order to ensure the safety, ask a qualified person to remove the dirt from the appliance.

- Try to prevent damage to the mains cable or mains adapter. The appliance can only be connected with the supplied mains cable/ adapter.
- Storms are dangerous for all electric appliances. If the mains or aerial wiring is struck by lightning the appliance might get damaged, even if it is turned off. You should disconnect all the cables and connectors of the appliance before a storm.
- To clean the screen of the appliance use only a damp and soft cloth. Use only clean water, never detergents and in no case use solvents.
- Position the TV close to the wall to avoid the possibility of it falling when pushed.
- WARNING** - Never place a television set in an unstable location. A television set may fall, causing serious personal injury or death. Many injuries, particularly to children, can be avoided by taking simple precautions such as:
 - Use cabinets or stands recommended by the manufacturer of the television set.
 - Only use furniture that can safely support the television set.
 - Ensure the television set is not overhanging the edge of the supporting furniture.
- Not place the television set on tall furniture (for example, cupboards or bookcases) without anchoring both the furniture and the television set to a suitable support.
- Not place the television set on cloth or other materials that may be located between the television set and supporting furniture.
- Educate children about the dangers of climbing on furniture to reach the television set or its controls.
- Ensure that children do not climb or hang onto the TV.
- If your existing television set is being retained and relocated, the same considerations as above should be applied.
- The software on your TV and the OSD layout can be changed without notice.
- TV operating conditions:
 - temperature from +10 to +35 °C
 - humidity no more than 80% (at a temperature of 25 °C)
 - atmospheric pressure from 86 to 106 kPa (from 650 to 800 mmHg)

Warning:

- When turning off the set, use the standby button on the remote control. By long pressing of this button, TV will turn off and enter the energy saving standby mode to meet the eco-design requirements. This mode is default one.
- For the electrostatic discharge (ESD) test of EN55035, it was found that manual operation by Standby button ON/OFF switch is needed to resume normal operation as intended after the test.
- Do not use TV set directly after unpacking. Wait until TV warms up to the room temperature before using it.
- Never connect any external devices to a live appliance. Switch off not only the TV but also the devices which are being connected! Plug the TV plug into the wall socket after connecting any external devices and the aerial!
- Always make sure there is free access to the TV mains plug.
- The appliance is not designed for a use in a workplace fitted with monitors.
- The systematic use of headphones at high volume might lead to irreversible hearing damage.
- Ensure environmental disposal of this appliance and any components including batteries. When in doubt, please, contact your local authority for details of recycling.
- While installing the appliance, do not forget that furniture surfaces are treated with various varnishes, plastics, etc. or they might be polished. The chemicals contained in these products might have a reaction with the TV stand. This could result in bits of the material sticking to the furniture surface, which are difficult to remove, if not impossible.

- The screen of your TV has been produced under top quality conditions and was checked in detail for faulty pixels several times. Due to the technological properties of the manufacturing process, it is not possible to eliminate the existence of a small number of faulty points on the screen (even with maximum care while in production). These faulty pixels are not considered faults in terms of guarantee conditions, if their extent is not greater than the boundaries defined by DIN norm.
- The manufacturer cannot be held responsible, or be liable, for customer service-related issues related to the third party content or services. Any questions, comments or service-related inquiries relating to the third party content or service should be made directly to the applicable content or service provider.
- There are a variety of reasons you may be unable to access content or services from the device unrelated to the device itself, including, but not limited to, power failure, the Internet connection, or failure to configure your device correctly. Sharp Consumer Electronics Poland, its directors, officers, employees, agents, contractors and affiliates shall not be liable to you or any third party with respect to such failures or maintenance outages, regardless of cause or whether or not it could have been avoided.
- All third party content or services accessible via this device is provided to you on an "as-is" and "as available" basis and Sharp Consumer Electronics Poland and its affiliates make no warranty or representation of any kind to you, either express or implied, including, without limitation, any warranties of merchantability, non-infringement, fitness for a particular purpose or any warranties of suitability, availability, accuracy, completeness, security, title, usefulness, lack of negligence or error-free or uninterrupted operation or use of the content or services provided to you or that the content or services will meet your requirements or expectations.
- 'Sharp Consumer Electronics Poland' is not an agent of and assumes no responsibility for the acts or omissions of third party content or service providers, nor any aspect of the content or service related to such third party providers.
- In no event will 'Sharp Consumer Electronics Poland' and/or its affiliates be liable to you or any third party for any direct, indirect, special, incidental, punitive, consequential or other damages, whether the theory of liability is based on contract, tort, negligence, breach of warranty, strict liability or otherwise and whether or not Sharp Consumer Electronics Poland and/or its affiliates have been advised of the possibility of such damages.
- **This product contains technology subject to certain intellectual property rights of Microsoft. Use or distribution of this technology outside of this product is prohibited without the appropriate license(s) from Microsoft.**
- **Content owners use Microsoft PlayReady™ content access technology to protect their intellectual property, including copyrighted content. This device uses PlayReady technology to access PlayReady-protected content and/or WMDRM-protected content. If the device fails to properly enforce restrictions on content usage, content owners may require Microsoft to revoke the device's ability to consume PlayReady-protected content. Revocation should not affect unprotected content or content protected by other content access technologies. Content owners may require you to upgrade PlayReady to access their content. If you decline an upgrade, you will not be able to access content that requires the upgrade.**

Important information regarding use of video games, computers, captions and other fixed image displays.

- The extended use of fixed image program material can cause a permanent "shadow image" on the LCD screen (this is sometimes incorrectly referred to as "burnout to the screen"). This shadow image is then permanently visible on the screen in the background.

It is irreversible damage. You can avoid such a damage by following instructions below:

- Reduce the brightness/contrast setting to a minimum viewing level.
- Do not display the fixed image for a long period of time. Avoid displaying of:
 - » Teletext time and charts,
 - » TV/DVD menu, e.g. DVD contents,
 - » In the "Pause" mode (hold): Do not use this mode for a long time, e.g. while watching a DVD or a video.
 - » Turn off the appliance if you are not using it.

Batteries

- **CAUTION:** Risk of explosion if the battery is replaced by an incorrect type.
- Observe the correct polarity when inserting the batteries.
- Do not expose batteries to high temperatures and do not place them on locations where the temperature might increase quickly, e.g. near the fire or on the direct sunshine.
- Do not expose batteries to excessive radiant heat, do not throw them into the fire, do not disassemble them and do not try to recharge un-rechargeable batteries. They could leak or explode.
 - » Never use different batteries together or mix new and old ones.
 - » Dispose of batteries in an environmentally friendly way.
 - » Most of the EU countries regulate the disposal of batteries by law.

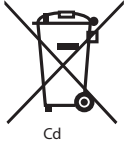

Disposal

- Do not dispose of this TV as unsorted municipal waste. Return it to a designated collection point for the recycling of WEEE. By doing so, you will help to conserve resources and protect the environment. Contact your retailer or local authorities for more information.



CE Statement:

- Hereby, Sharp Consumer Electronics Poland sp. z o.o. declares that this equipment is in compliance with the essential requirements and other relevant provisions of RED Directive 2014/53/EU.
- The full text of the EU declaration of conformity is available by following the link www.sharpconsumer.com/documents-of-conformity/. This equipment may be operated in all EU countries. The 5 GHz WLAN (Wi-Fi) function of this equipment may only be operated indoors.
 - Wi-Fi max transmitter power:
 - 100 mW at 2,400 GHz – 2,4835 GHz
 - 100 mW at 5,150 GHz – 5,250 GHz
 - 100 mW at 5,250 GHz – 5,350 GHz
 - 100 mW at 5,470 GHz – 5,730 GHz
 - 100 mW at 5,735 GHz – 5,835 GHz

What is included in the box

Supply of this TV includes following parts:

- | | |
|---------------------|-----------------------------------|
| • 1x TV | • 1x TV stand installation packet |
| • 1x Remote control | • 1x Quick Start Guide |
| • 2x AAA batteries | |

Attaching the stand

Please follow the instructions on the last page of this user manual.

Wall mounting the TV

Install the wall mounting bracket to the television as advised by the bracket manufacturer.

Connections

Connecting external devices - see the last page of this manual.

Getting started - initial set up

1. If rubber parts, foam parts or tape are attached to the TV frame, please remove them gently.
2. Using the antenna cable (not supplied), connect the TV to the antenna wall socket.
3. For connecting to the Internet with a wired connection connect a Cat 5/Ethernet cable (not included) from the TV to your broadband modem/router.
4. Insert the batteries supplied into the remote control.
5. Connect the power cable to the Electrical outlet.
6. Then press the Standby button to turn on the TV.
7. After turning the TV on, you will be welcomed by the **First Time Installation** menu.
8. Select a language for the TV menu.
9. Please set desired settings in remaining screens of First installation menu.

You can find the Roku TV user guide and more details on setting up the TV by scanning the QR code below or by following the link:
<https://go.roku.com/tvmanual>



TV control button

The TV is equipped with a single control button located at the bottom of the LED light.

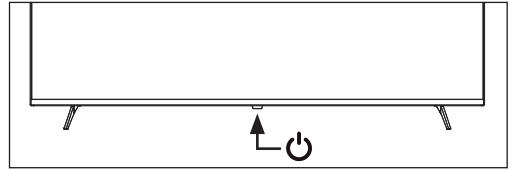

In standby mode:

Short press TV control button to turn on the TV.

In working status:

- Long press TV control button and the TV will be in active standby for about 15 minutes. The TV will enter passive standby after this time. On a Power button press to turn on the TV, the TV will resume instantly if in active standby or will take few seconds longer if in passive standby.
- Short press TV control button to open the Inputs menu, then you can short press TV control button to cycle through all items in the order as they are displayed in the Inputs menu.

Close: Exit the Inputs menu.

Turn off TV: Turn the TV to standby mode.

Blu-ray Player: Access the external device connected through HDMI or AV terminal.

Live TV: Access the Live TV mode.

Home: Access the home screen.

Connecting to an aerial

To access "over-the-air" broadcast television, the aerial must be connected to the Live TV input of your Roku TV.

1. Connect the coaxial cable from your aerial antenna to the "Live TV" connector on the back of your Roku TV.
2. Turn on your Roku TV, go to Home and select **Live TV**. If Live TV is missing, you can add it by going to **Settings > TV inputs > Live TV > Set up input**.
3. Follow the instructions on the TV screen to complete setup.

Roku® mobile app

To control your Roku device with the Roku mobile app, you must connect your mobile device to the same wireless network as your Roku device.

The Roku App (Official) on the App Store ([apple.com](https://apple.com/roku))



The Roku App (Official) - Apps on Google Play



Accessibility and language

The settings on the **Accessibility & language** menu enable you to change the TV's accessibility settings without leaving the programme you are watching. These settings are also available on the Home Screen Menu under **Settings > Accessibility**.



Accessibility & language menu

TIP: Some streaming channels assign **STAR ✱** to a different function, meaning this button will not open the TV settings menu. In these cases, use a different channel to configure accessibility options.

Accessibility & language menu settings

Subtitles – Controls when you see subtitles. This setting is only available for broadcast and streaming/media player videos.

Any set value remains in effect across these sources.

Live TV – Set subtitles to off, always on, on only when the TV sound is muted or on only during instant replay (when Live TV Pause has been enabled).

AV input – Set subtitles to off, always on or on only when the TV sound is muted.

Streaming video channel or media player – For streaming content that provides subtitles, set subtitles to off, always on, on only when the TV sound is muted or on only during instant replay (for streaming content that supports instant replay). Note that some streaming channels have other methods for turning subtitles on and off. In these cases, the Subtitles option does not appear on the TV settings menu.

Subtitles track – Selects which subtitle language to display from among those that are provided in the content.

NOTE: If you are using a Teletext service that is available in multiple languages, the **Subtitles language** setting controls the Teletext language.

Hard of hearing – Select whether to include descriptions of non-dialogue audio, such as sound effects, within the subtitles. This setting applies only to broadcast TV.

Audio description – Enables audio description and adjusts the volume relative to the TV volume. Choose **Off**, **Low**, **Medium**, or **High**.

Audio language – Choose from the list of audio languages available in the programme.

Screen reader – Present only when the TV **Language** is set to **English**. Turns the screen reader on or off. The screen reader is a text-to-speech user interface to help you navigate the Roku user interface. When enabled, it reads out text, menus, and other on-screen items.

ACCESSIBILITY: If **Screen reader shortcut** is enabled, you can enable or disable the screen reader by pressing the **STAR ✱** four times in quick succession.

(**STAR ✱** is located directly below the purple directional pad on the right side of the Roku remote.)

Speech rate – Selects the speed at which the screen reader speaks.

Screen reader volume – Sets the volume of the screen reader in relation to the main TV volume.

Screen reader pitch – Select the desired pitch of the screen reader voice.

Screen reader shortcut – Enables or disables the screen reader shortcut feature. When disabled, pressing **STAR ✱** four times in quick succession does not enable or disable the screen reader.

Teletext – Provides text and graphical news and information in certain markets. Not available in the UK, so option always displays **No service**.

Picture off

Select **Picture off** to turn off the screen while continuing to play the sound. You might want to use this feature when listening to music or podcasts, or at any other time that you do not want to see the TV screen.

When you want to turn the picture back on, press **OK**. Or, if you turn off the TV while the screen is off, it comes on again the next time you turn on the TV.

How to download this document

You can download an electronic version of this document by scanning the QR code or following the link below. Once on the website, enter your model number in the search bar and select "Quick Start Guides" in the download section.

www.sharpconsumer.de



Remote control

1. **STANDBY** – Turns TV on and off.

Note: TV will be in active standby for about 15 minutes after a STANDBY button press to turn off the TV. The TV will enter passive standby after this time. On a STANDBY button press to turn on the TV, the TV will resume instantly if in active standby or will take few seconds longer if in passive standby.

2. **GUIDE** – Displays the programme guide.

3. **APPS KEYS** – Access specific applications quickly and directly. Dedicated buttons vary by model and region.

4. **BACK**

Menu: Goes back to previous menu/screen.

Watching any TV input: Returns to Home screen.

5. **HOME** – Immediately returns to the Home screen.

6. **VOLUME UP / DOWN** – Increases and decreases the volume.

7. **(^ / v / < / >) / OK) DIRECTIONAL PAD**

Navigating the TV menus and options:

- LEFT/RIGHT/UP/DOWN moves the highlight in the corresponding direction.
- OK selects the highlighted option.

Watching TV:

- OK displays the programme information banner.

8. **CHANNEL UP / DOWN** – Changes to the next or previous channel in the channel list. Scrolls through lists one page at a time.

9. **REPLAY** – Returns to the previously viewed TV channel.

10. **MUTE** – Mutes and unmutes TV sound.

11. **STAR** – Displays additional options when available. On-screen hints let you know when this button is active.

12. **REWIND** – Plays in fast rewind mode.

13. **PLAY / PAUSE** – Plays/Pauses media.

14. **FAST FWD** – Plays in fast forward mode.

15. **COLOUR KEYS** – Function depends on Interactive TV app being used.

16. **NUMBER KEYS**

Live TV: Direct channel entry.

On-screen number pad: Direct number entry.

17. **EXIT** – Exits the active HbbTV app or teletext service.

18. **TXT** – Turns teletext on/off.

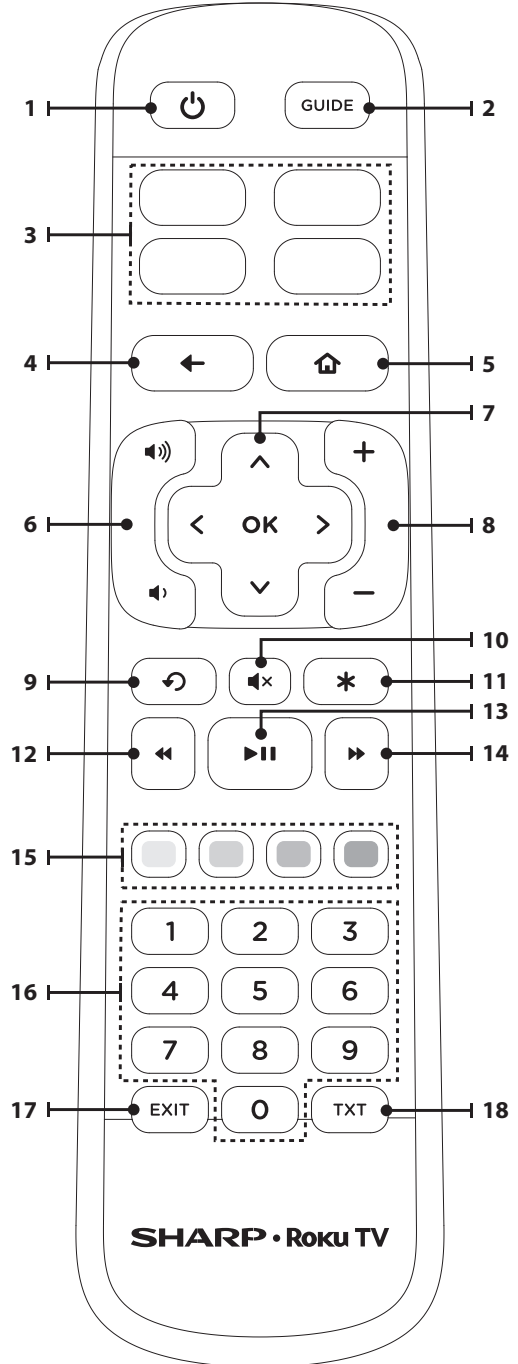

Herstellergarantie

Sehr geehrte Kundin/Sehr geehrter Kunde,
vielen Dank, dass Sie dieses SHARP-Gerät gekauft haben. Wir möchten Sie darüber informieren, dass Sie Ihre Gewährleistungsrechte auf der europäischen Garantiekarte (European Warranty Card) finden. Sie können sie von der Website www.sharpconsumer.de/support/ herunterladen oder Ihren Einzelhändler darum bitten, bei dem Sie das Gerät gekauft haben. Sie können die Kopie der Gewährleistungsrechte auch per E-Mail oder normale Post erhalten, wenn Sie eine Anfrage an service.de@sharpconsumer.eu senden oder die Nummer +49 89 89658758 anrufen. **Bitte bewahren Sie Ihren Kaufbeleg auf, da er zur Inanspruchnahme der Gewährleistungsrechte benötigt wird.**

Wichtige Sicherheitsanweisungen



Bitte lesen Sie sich diese Sicherheitsanweisungen durch und beachten Sie, bevor Sie das Gerät in Betrieb nehmen, auf die folgenden Warnhinweise:

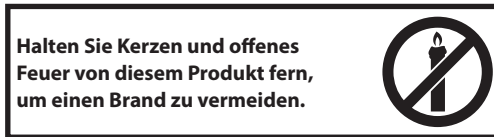

~ Wechselstrom

Dieses Gerät ist ein Gerät der Klasse II oder doppelt isoliertes elektrisches Gerät. Es wurde so entworfen, dass es keinen Erdungsanschluss benötigt.

- Fernsehergeräte mit einer Bildschirmgröße von 43 " oder mehr müssen von mindestens zwei Personen angehoben und getragen werden.
- Dieses Fernsehgerät enthält keine Teile, die vom Benutzer repariert werden könnten. Setzen Sie sich im Fall eines Defekts mit dem Hersteller oder dem autorisierten Kundendienst in Verbindung. Das Berühren bestimmter Teile im Fernsehgerät könnte Ihr Leben gefährden. Die Garantie gilt nicht für Defekte, die durch von nicht autorisierte Dritten durchgeführte Reparaturen entstehen.
- Entfernen Sie nicht die rückseitige Abdeckung des Geräts.
- Diese Gerät wurde für den Empfang und die Wiedergabe von Bild- und Tonsignalen konstruiert. Eine andere Verwendung ist strengstens verboten.
- Setzen Sie das Fernsehgerät keinen tropfenden oder spritzenden Flüssigkeiten aus.
- Das TV Gerät abstecken bedeutet: den Stecker aus der Steckdose ziehen.
- Wenn das Stromversorgungskabel beschädigt ist, muss es vom Hersteller, einem Servicetechniker oder ähnlich qualifizierten Person ausgetauscht werden, um Gefährdungen zu vermeiden.
- Die empfohlene Entfernung, um HD TV zu sehen, ist etwa fünf mal länger als die Bildschirmhöhe. Reflektionen von anderen Lichtquellen auf dem Bildschirm können die Bildqualität verschlechtern.
- Sorgen Sie dafür, dass das Fernsehgerät ausreichend belüftet wird und sich nicht zu nahe an anderen Geräten oder Möbelstücken befindet.
- Stellen Sie das Produkt mindesten 5 cm von der Wand zur Belüftung auf.
- Sorgen Sie dafür, dass die Belüftungsöffnungen nicht durch Gegenstände, z. B. Zeitungen, Tischdecken, Gardinen usw. verdeckt sind.
- Das Fernsehgerät ist für die Verwendung in einem moderaten Klima konstruiert.
- Das Fernsehgerät ist ausschließlich für den Betrieb an einem trockenen Ort konstruiert. Wenn Sie das Fernsehgerät im Freien benutzen, sorgen Sie dafür, dass es vor Feuchtigkeit (Regen, Spritzwasser) gesichert ist. Niemals der Feuchtigkeit aussetzen.
- Stellen Sie keine mit Wasser gefüllte Behälter, wie Vasen usw. auf das Fernsehgerät. Diese Behälter könnten umgestoßen werden und die elektrische Sicherheit gefährden. Stellen Sie das Fernsehgerät nur auf flachen und stabilen Oberflächen. Legen Sie keine Objekte wie Zeitungen oder Decken usw. auf oder unter das Fernsehgerät.
- Sorgen Sie dafür, dass das Gerät nicht auf Stromkabeln steht, da diese hierdurch beschädigt werden könnten. Mobiltelefone und andere Geräte, wie WLAN-Adapter, Überwachungskamera mit drahtloser Signalübertragung usw. könnten elektromagnetische Störungen verursachen und sollten daher nicht in der Nähe des Geräts aufgestellt werden.
- Stellen Sie das Gerät nicht neben Heizkörpern oder an einem Ort mit direkter Sonneneinstrahlung auf, da dies negative Auswirkung auf die Kühlung des Gerätes haben kann. Ein Hitzestau ist gefährlich und die Lebensdauer des Geräts erheblich verkürzen. Um für Sicherheit zu sorgen, bitten Sie eine qualifizierte Person, den Staub aus dem Gerät zu entfernen.
- Vermeiden Sie die Beschädigung an Stromkabeln oder Stromsteckern. Das Gerät darf nur mit dem mitgelieferten Stromkabel/Stecker angeschlossen werden.
- Gewitter sind für alle elektrischen Geräte gefährlich. Wenn das Strom- oder Antennenkabel vom Blitz getroffen wird, kann das Gerät, auch wenn es ausgeschaltet ist, beschädigt werden. Bei einem heran nahenden Gewitter sollten Sie alle Kabel und Stecker des Gerätes ausstecken.
- Verwenden Sie zur Reinigung des Bildschirms des Geräts nur ein feuchtes und weiches Tuch. Verwenden Sie nur sauberes Wasser, niemals Reinigungsmittel und in keinem Fall Lösungsmittel.
- Stellen Sie das Fernsehgerät nah an die Wand, damit die Möglichkeit vermieden wird, dass es beim Drücken der Knöpfe umfällt.
- WARNUNG – Stellen Sie den Fernseher niemals an eine unsichere Stelle. Das Gerät könnte fallen und ernsthafte Verletzungen bis hin zum Tod verursachen. Viele Verletzungen, speziell bei Kindern, können durch folgende Vorsichtsmaßnahmen verhindert werden:
- Benutzen Sie ausschließlich Standfüße und Halterungen, die vom Hersteller für das Gerät empfohlen werden
- Benutzen Sie nur Möbel, die den TV sicher tragen können
- Versichern Sie sich, dass das Gerät nicht übersteht
- Stellen Sie Ihr Gerät nicht auf hohe Möbel (z.B. Schränke oder Bücherregale), ohne das Gerät und die Möbel entsprechend zu sichern
- Stellen Sie das Gerät nicht auf Kleidung oder andere Materialien (Tischdecken etc.), die auf den Möbeln liegen
- Erklären Sie Kindern die Gefahren, die bestehen, wenn sie auf Möbel klettern, um an den TV oder die Fernbedienung zu gelangen.
- Stellen Sie sicher, dass Kindern nicht auf den TV klettern.
- Wenn Sie ihr bereits vorhandenes Gerät woanders aufstellen möchten, gelten dieselben Vorsichtsmaßnahmen wie oben
- Stellen Sie keine anderen Objekte bzw. mit Flüssigkeiten gefüllte Vasen oder Gläser auf den TV.
- Die Software Ihres Fernsehgeräts und das OSD-Layout können ohne Vorankündigung geändert werden.
- TV-Betriebsbedingungen:
 - Temperatur: +10 bis +35 °C
 - Feuchtigkeit: nicht mehr als 80 % (bei einer Temperatur von 25 °C)
 - atmosphärischer Druck: 86 bis 106 kPa (650 bis 800 mmHg)

Warnung:

- Um den Fernseher auszuschalten, drücken Sie auf der Fernbedienung die Stand-by-Taste. Wenn Sie lange auf diese Taste drücken, schaltet sich der Fernseher aus und wechselt in den energiesparenden Stand-by-Modus – dies erfüllt die Anforderungen des Ökodesigns. Das ist der Standardmodus.

- Bei der Prüfung der elektrostatischen Entladung (ESD) gemäß EN55035 wurde ermittelt, dass zur Wiederaufnahme des normalen Betriebs nach der Prüfung eine manuelle Betätigung des EIN-/AUS-Schalters der Stand-by-Taste erforderlich ist.
- Benutzen Sie den Fernseher nicht direkt nach dem Auspacken. Warten Sie, bis sich der Fernseher auf Zimmertemperatur erwärmt hat, ehe sie ihn einschalten.
- Verbinden Sie niemals externe Geräte mit einem laufenden Fernsehapparat. Schalten Sie nicht nur das Fernsehgerät sondern auch die zu verbindenden Geräte aus. Stecken Sie den Fernsehgerätestecker erst in die Wandsteckdose, wenn Sie die externen Geräte und die Antenne verbunden haben.
- Sie müssen immer dafür Sorge tragen, dass der Fernsehgerätestromstecker frei zugänglich ist.
- Das Gerät ist nicht dafür gebaut, um an einem mit Monitoren ausgestatteten Arbeitsplatz verwendet werden zu können.
- Die ständige Verwendung von Kopfhörern mit hoher Lautstärke kann zu dauernden Hörschäden führen.
- Sorgen Sie für eine umweltverträgliche Entsorgung dieses Geräts und Komponenten, die Batterien enthalten. Wenn Sie Zweifel haben, setzen Sie sich mit Ihrer zuständigen Behörde in Verbindung, um Einzelheiten zum Recycling zu erfahren.
- Vergessen Sie bei der Aufstellung nicht, dass Möbeloberflächen mit verschiedenen Lacken, Kunststoffen usw. behandelt wurden oder dass sie poliert sein können. Die in diesen Produkten enthaltenen Chemikalien könnten mit dem Ständer des Fernsehgeräts reagieren. Dies könnte dazu führen, das Stücke des Materials auf der Oberfläche kleben, die nur sehr schwer oder gar nicht zu entfernen sind.
- Der Bildschirm Ihres Fernsehgeräts wurde unter besten Qualitätsbedingungen hergestellt und wurde mehrmals auf beschädigte Pixel geprüft. Wegen der technischen Eigenschaften des Herstellungsprozess ist es nicht möglich, das Auftreten einer geringe Anzahl von schadhafte Punkten auf dem Bildschirm zu vermeiden (dies auch bei höchster Sorgfalt während der Herstellung). Diese schadhafte Pixel gelten nicht als Schaden im Rahmen der Garantiebedingungen, wenn ihr Vorkommen nicht höher als in den Grenzwerten, die in der DIN-Norm vorgegeben sind, ist.
- Der Hersteller kann nicht für für servicebezogene Kundenprobleme in Bezug auf Inhalte oder Dienstleistungen Dritter haftbar gemacht werden. Alle Fragen, Kommentare oder servicebezogene Anfragen zu dem Inhalt oder dem Service Dritter müssen unmittelbar an den für den Inhalt oder Service zuständigen Dienstleister gerichtet werden.
- Es gibt eine Reihe von Gründen, warum Sie mit dem Gerät nicht auf Inhalte oder Services zugreifen können, wie z. B. insbesondere Stromausfall, der Internetverbindung oder Fehler bei der richtigen Konfiguration Ihres Geräts. Sharp Consumer Electronics Poland, sein Vorstand, die leitenden Angestellten, die Mitarbeiter, Vertreter, Auftragnehmer und Partner sind Ihnen und Dritten gegenüber nicht für Fehler oder Versorgungsunterbrechungen ungeachtet der Ursache oder ob sie hätten vermieden werden können, haftbar.
- Jeder Inhalt oder Service von Drittanbietern wird Ihnen über diese Gerät auf einer „wie vorhanden“ und „wie geliefert“ Basis zur Verfügung gestellt und die Sharp Consumer Electronics Poland und seine Partnerfirmen geben Ihnen gegenüber keine ausdrückliche oder vermeintliche Garantie oder Zusage, einschließlich, aber nicht erschöpfend keine Garantien für die wirtschaftliche Verwertbarkeit, nicht Verletzung, oder Eignung für einen bestimmten Zweck oder Garantien für die Eignung, Verfügbarkeit, Genauigkeit, Vollständigkeit, Sicherheit, Anspruch, Verwendbarkeit, Fehlen von Fahrlässigkeit oder fehlerfreien, ununterbrochenen Betrieb oder Verwendung des Inhalts oder der Ihnen angebotenen Services oder das der Inhalt oder die Services ihren Wünschen und Erwartungen entsprechen.
- Die 'Sharp Consumer Electronics Poland' ist kein Vertreter und übernimmt keine Verantwortung für die Handlungen und Unterlassung von Inhalt- oder Service-Drittanbietern noch Aspekten des Inhalts oder Service im Hinblick auf solche Drittanbieter.
- Auf keinem Fall ist die 'Sharp Consumer Electronics Poland' und/oder seine Partner Ihnen oder Dritten gegenüber für unmittelbare, mittelbare,

- besondere, zufällige, strafrechtlich, nachfolgende oder weitere Schäden haftbar, gleichgültig ob sich der Schadenersatzanspruch aus dem Vertrag, unerlaubter Handlung, Fahrlässigkeit, Garantieverletzung, verschuldensunabhängige Haftung oder sonstigen Gründen ergibt und ob die Sharp Consumer Electronics Poland und/oder ihre Partner auf die Möglichkeit solcher Ansprüche hingewiesen wurden.
- **Dieses Produkt umfasst eine Technologie, die bestimmten geistigen Eigentumsrechten von Microsoft unterliegt. Die Nutzung oder Verbreitung dieser Technologie außerhalb dieses Produkts ist ohne die entsprechende(n) Lizenz(en) von Microsoft verboten.**
 - **Inhaltseigentümer nutzen die Technologie zum Inhaltszugriff Microsoft PlayReady™, um ihre geistigen Eigentumsrechte zu schützen – dazu gehören auch urheberrechtlich geschützte Inhalte. Dieses Gerät nutzt die PlayReady-Technologie, um auf PlayReady-geschützte Inhalte und/oder WMDRM-geschützte Inhalte (Inhalte mit digitaler Rechteverwaltung) zuzugreifen. Falls das Gerät die Beschränkungen zur Verwendung von Inhalten nicht sachgemäß durchsetzt, können Besitzer von Inhalten von Microsoft verlangen, dass Microsoft die Fähigkeit des Geräts, PlayReady-geschützte Inhalte zu nutzen, widerruft. Der Widerruf sollte dabei keine Auswirkung auf folgende Inhalte haben: ungeschützte Inhalte; oder Inhalte, die durch andere Technologien zum Inhaltszugriff geschützt sind. Besitzer von Inhalten können von Ihnen eine Aktualisierung von PlayReady verlangen, um auf ihre Inhalte zuzugreifen. Wenn Sie eine Aktualisierung ablehnen, können Sie nicht auf Inhalte zugreifen, welche diese Aktualisierung voraussetzen.**

Wichtige Informationen zur Verwendung von Videospielen, Computern, Untertiteln und sonstigen Standbildanzeigen.

- Die übermäßige Verwendung von feststehenden Bildern kann ein permanentes „Schattenbild“ (das manchmal fälschlicher Weise als „in den Bildschirm eingebrennt“ bezeichnet wird) verursachen. Dieses Schattenbild ist im Hintergrund auf dem Bildschirm ständig sichtbar. Dies ist ein nicht mehr beherrbarer Schaden. Sie können einen solchen Schaden vermeiden, in dem Sie die nachfolgenden Anleitungen befolgen:
 - Reduzieren Sie die Helligkeit-/Kontrasteinstellung auf ein Minimum.
 - Lassen Sie keine Standbilder für einen längeren Zeitraum anzeigen. Vermeiden Sie die Anzeige von:
 - » Teletext Zeit und Grafiken,
 - » TV/DVD Menü, z. B. DVD Inhaltsverzeichnis.
 - » Den „Pause“ Modus (festhalten): Wenn Sie sich eine DVD oder ein Video ansehen, sollten Sie diesen Modus nicht für längere Zeit verwenden.
 - » Schalten Sie das Gerät, wenn Sie es nicht verwenden, aus.

Batterien

- **VORSICHT:** Explosionsgefahr, falls die Batterie durch einen falschen Typ ersetzt wird.
- Beachten Sie beim Einlegen der Batterien auf die richtige Polarität.
- Setzen Sie Batterien keinen hohen Temperaturen aus und legen Sie sie nicht an Stellen ab, wo sich die Temperatur schnell erhöht, z. B. neben ein Feuer oder in die direkte Sonneneinstrahlung.
- Setzen Sie Batterien keiner übermäßigen Strahlungswärme aus, werfen Sie sie nicht ins Feuer oder bauen sie auseinander und versuchen Sie nicht, nicht aufladbare Batterien aufzuladen. Sie könnten undicht werden oder explodieren.
 - » Verwenden Sie niemals unterschiedliche Batterien oder vermischen neue mit alten.
 - » Entsorgen Sie die Batterien umweltfreundlich.
 - » In den meisten EU-Ländern gelten für die Entsorgung von Batterien besondere Gesetze und Vorschriften.



Entsorgung

- Entsorgen Sie Ihr Fernsehgerät niemals über den normalen Hausmüll. Geben Sie es bei dem für das Recycling von WEEE vorgesehenen Sammelpunkt ab. Damit helfen Sie, Ressourcen einzusparen und die Umwelt zu schützen. Weitere Informationen erhalten Sie von Ihrem Händler oder den örtlichen Behörden.



Informationen gültig für Deutschland

- Altgeräte sind getrennt zu sammeln und zu entsorgen. Besitzer von Altgeräten tragen damit zur sicheren Entsorgung bei und helfen, mögliche umwelt- oder gesundheitsschädliche Folgen zu vermeiden.
- Entnehmbare Altbatterien und Altkumulatoren sowie Lampen, die zerstörungsfrei zu entnehmen sind, sind vor der Entsorgung zu entfernen und getrennt zu behandeln.
- Informationen über geschaffene Sammel- bzw. Rückgabemöglichkeiten sowie die Verpflichtungen des Handels/der Vertrieber gegenüber Endnutzern zur kostenfreien Rücknahme von Altgeräten finden Sie auf der lokalen Website des Herstellers des Produktes (www.sharpconsumer.com/environment), oder wenden Sie sich an den Händler, von dem das Produkt bezogen wurde.
- Die Verantwortung für das Löschen von personenbezogenen Daten, die sich auf dem zu entsorgenden Gerät befinden, liegt beim Endnutzer.
- Das Symbol mit der durchgestrichenen Mülltonne weist darauf hin, dass Produkte, deren Batterien/Akkumulatoren und/oder Verpackungen getrennt vom Hausmüll gesammelt und entsorgt werden müssen. Der schwarze Balken zeigt an, dass das Produkt nach dem 13. August 2005 auf den Markt gebracht wurde.

CE-Konformitätserklärung

- Sharp Consumer Electronics Poland Sp. z o.o. erklärt hiermit, dass dieses Gerät den wesentlichen Anforderungen und weiteren entsprechenden Vorschriften der RED-Verordnung 2014/53/EU entspricht.
- Der vollständige Text der EU-Konformitätserklärung ist unter folgender Internetadresse erhältlich: www.sharpconsumer.com/documents-of-conformity/
Dieses Gerät kann in allen Ländern in der EU verwendet werden. Die 5 GHz WLAN(Wi-Fi)-Funktion dieses Gerätes darf nur im Innenbereich genutzt werden.
Wi-Fi maximale Sendeleistung:
100 mW bei 2,400 GHz – 2,4835 GHz
100 mW bei 5,150 GHz – 5,250 GHz
100 mW bei 5,250 GHz – 5,350 GHz
100 mW bei 5,470 GHz – 5,730 GHz
100 mW bei 5,735 GHz – 5,835 GHz

Was befindet sich im Karton

Der Lieferumfang dieses Fernsehgerät umfasst folgende Teile:

- | | |
|--------------------|---------------------------------------|
| • 1x Fernsehgerät | • 1x Fernsehständer Installationspack |
| • 1x Fernbedienung | • 1x Schnellstart-Handbuch |
| • 2x AAA Batterien | |

Montage des Ständers

Bitte befolgen Sie hierzu die Anleitungen auf der letzten Seite dieses Benutzerhandbuchs.

Das TV-Gerät an der Wand anbringen

Bringen Sie den Wandaufhängungshaken am Fernseher an, so wie es der Hersteller des Hakens empfiehlt.

Anschlüsse

Für den Anschluss externer Geräte, siehe die letzte Seite dieses Benutzerhandbuchs.

Erste Schritte - Ersteinrichtung

- Sind Teile aus Gummi oder Schaum oder ist Klebeband am Rahmen des Fernsehers befestigt, entfernen Sie diese bitte vorsichtig.
- Nehmen Sie ein Antennenkabel (nicht mitgeliefert) und verbinden Sie das Fernsehgerät mit der Antennensteckdose.
- Zum Anschluss Ihres Fernsehgeräts über Ihr/en Breitband Router oder Modem an das Internet mit einem Netzwerkkabel verwenden Sie bitte ein Cat5-Ethernetkabel.
- Legen Sie die mitgelieferten Batterien in die Fernbedienung ein.
- Stecken Sie das Stromkabel in eine Steckdose.
- Fahren Sie nun mit den nächsten Schritten fort, um den Fernseher zu konfigurieren.
- Nachdem Einschalten des Fernsehers, werden Sie durch das **Erste Installation** Menü begrüßt.
- Bitte wählen Sie die Sprache für das TV-Menü.
- Stellen Sie bitte die gewünschten Einstellungen in den restlichen Bildschirmen des Menüs der Ersteinstallation ein.

Sie find das Roku TV-Benutzerhandbuch und weitere Details zur Einrichtung des Fernsehers, indem Sie den QR-Code unten scannen oder dem Link folgen:

<https://go.roku.com/tvmanual>



TV-Steuertaste

Das Fernsehgerät ist mit einer einzigen Steuertaste ausgestattet, die sich am unteren Rand der LED-Leuchte befindet.

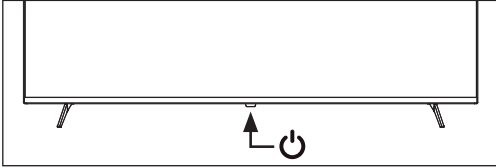

Im Standby-Modus:

TV-Steuertaste Drücken Sie die TV-Steuertaste, um dem Fernseher einzuschalten.

Während des Betriebs.

- Halten Sie die TV-Steuertaste gedrückt. Damit begibt sich der Fernseher für etwa 15 Minuten in den aktiven Standby-Modus. Nach dieser Zeit geht der Fernseher in den passiven Standby-Modus über. Wenn Sie die Ein/Aus-Taste drücken, um den Fernseher einzuschalten, schaltet er sich sofort wieder ein, wenn er sich im aktiven Standby-Modus befindet oder er braucht einige Sekunden länger, wenn er sich im passiven Standby-Modus befindet.
- Drücken Sie die TV-Steuertaste, um das Menü der Eingangsquellen aufzurufen.
 - Schließen:** Menü der Eingangsquellen verlassen.
 - TV ausschalten:** Standby-Modus aufrufen.
 - Blu-ray-Player:** Externes Gerät aufrufen, das über den HDMI- oder AV-Port angeschlossen ist.
 - Live TV:** Live TV-Modus aufrufen.
 - Startseite:** Startseite aufrufen.

So richtest du den Live-TV-Eingang ein

Nachdem du deine Quellen angeschlossen hast, kannst du den Live-TV-Eingang mit den folgenden Anweisungen einrichten.

1. Drücke die Home-Taste auf der Roku-Fernbedienung.
2. Wähle **Live-TV** aus. Wenn Live-TV nicht angezeigt wird, kannst du den Eingang hinzufügen, indem du zu **Einstellungen > TV-Eingänge > Live-TV > Eingang einrichten** gehst.
3. Führe die Schritte auf dem Bildschirm für jede an dein Roku TV angeschlossene Quelle aus.

Roku® mobile app

Um Ihr Roku-Gerät mit der Roku Mobile App zu steuern, müssen Sie Ihr Mobilgerät mit demselben drahtlosen Netzwerk wie Ihr Roku Gerät verbinden.

Lade die Roku Mobile App für iOS aus dem offiziellen Apple App Store herunter:



Lade die Roku Mobile App für Android aus dem offiziellen Google Store herunter:



Barrierefreiheit und Sprache

Mit den Einstellungen im Menü **Barrierefreiheit und Sprache** kannst du die Barrierefreiheitseinstellungen deines TV-Geräts ändern, ohne das Programm, das du gerade ansiehst, zu verlassen. Du findest diese Einstellungen auch im **Startseitenmenü** unter **Einstellungen > Barrierefreiheit**.



Menü Barrierefreiheit und Sprache

TIPP: Manche Streaming-Channels weisen dem **STERN** eine andere Funktion zu, das Menü TV-Einstellungen lässt sich dann nicht mit dieser Taste öffnen. Verwende in diesem Fall einen anderen Channel, um die Barrierefreiheitsoptionen zu konfigurieren.

Menü mit den Barrierefreiheit und Sprache-Einstellungen

CC-Untertitel – Steuert, wann Untertitel angezeigt werden. Diese Einstellung ist nur für TV-Sender, Streaming-Inhalte und Media-Player-Videos verfügbar. Alle Einstellungen, die du vornimmst, gelten für alle diese Quellen.

Live-TV – Du hast bei Untertiteln die Wahl zwischen ausgeschaltet, immer eingeschaltet, nur bei stummgeschaltetem TV-Ton eingeschaltet oder nur während Instant Replay eingeschaltet (wenn Live-TV-Pause, falls verfügbar, aktiviert wurde).

AV-Eingang – Du hast bei Untertiteln die Wahl zwischen ausgeschaltet, immer eingeschaltet oder nur bei stummgeschaltetem TV-Ton eingeschaltet.

Streaming-Video-Channel oder Media Player – Du hast bei Untertiteln die Wahl zwischen ausgeschaltet, immer eingeschaltet, nur bei stummgeschaltetem TV-Ton eingeschaltet oder nur während Instant Replay eingeschaltet (wenn Live-TV-Pause, falls verfügbar, aktiviert wurde).

Hinweis: Manchmal bieten Streaming-Channels andere Methoden zum Einund Ausschalten von Untertiteln. In diesem Fall wird keine Untertitel-Option im Menü TV-Einstellungen angezeigt.

Untertitelspur – Legt fest, welche der für den Inhalt verfügbaren Untertitelsprachen angezeigt wird.

HINWEIS: Wenn du einen Videotextdienst verwendest, der in mehreren Sprachen angeboten wird, kannst du mit der Einstellung für die **Untertitel-Sprache** die Videotext-Sprache steuern.

Hörgeschädigt – Wähle aus, ob Beschreibungen von Nicht-Dialog-Audio, wie Soundeffekte, zusammen mit den Untertiteln angezeigt werden sollen. Diese Einstellung ist nur für TV-Sender verfügbar.

Audiodeskription – Aktiviert die Audiodeskription und passt die Lautstärke auf die Lautstärke des TV-Geräts an.

Wähle zwischen **Aus**, **Niedrig**, **Mittel** oder **Hoch**.

Audiospur – Zur Auswahl einer Audiospur aus den angebotenen Sprachen.

Bild aus

Wähle **Bild aus** aus, um den Bildschirm auszuschalten, aber die Tonausgabe fortzusetzen. Diese Funktion eignet sich für Musik, Podcasts und alle anderen Gelegenheiten, in denen du den Inhalt des TV-Bildschirms nicht sehen möchtest.

Drücke **OK**, um den Bildschirm wieder zu aktivieren. Alternative: Wenn du das TVGerät ausschaltest, während der Bildschirm ausgeschaltet ist, wird er beim nächsten Anschalten des TV-Geräts wieder aktiviert.

Wie Sie dieses Dokument herunterladen können

Sie können eine elektronische Version dieses Dokuments herunterladen, indem Sie den QR-Code scannen oder dem unten stehenden Link folgen. Geben Sie auf der Website Ihre Modellnummer in die Suchleiste ein und wählen Sie im Download-Bereich „Quick Start Guides“.



www.sharpconsumer.de

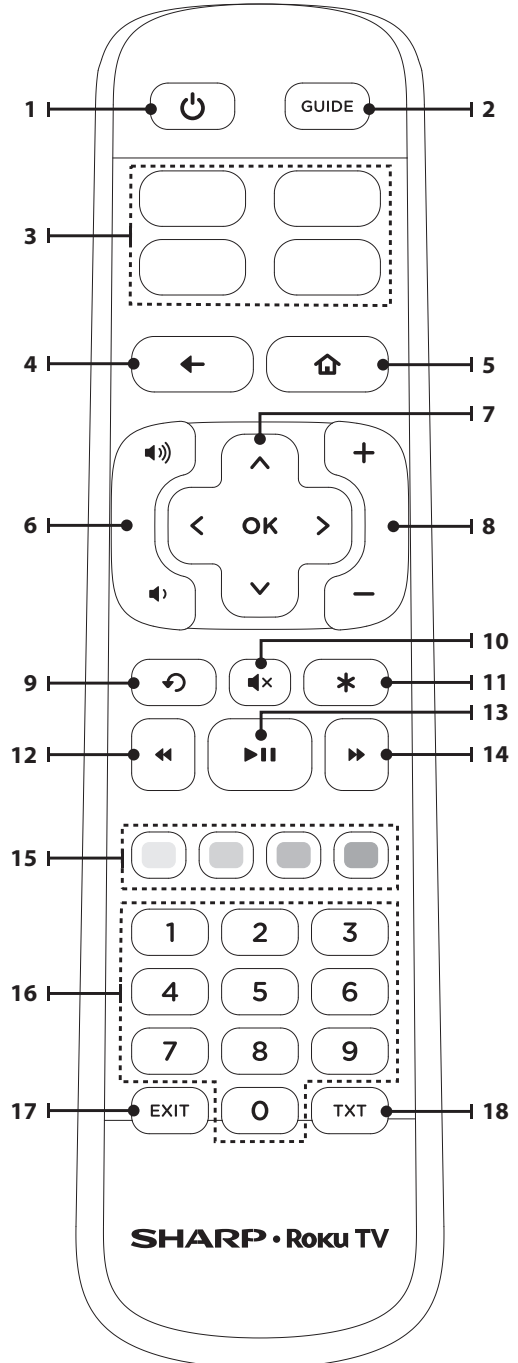

Fernbedienung

1. **EIN/AUS** – Schaltet das TV-Gerät ein und aus
Hinweis: Der Fernseher befindet sich etwa 15 Minuten lang im aktiven Standby, nachdem es mit der EIN/AUS-Taste ausgeschaltet wurde. Nach dieser Zeit wechselt das Fernsehgerät in den passiven Standby-Modus. Wenn Sie die EIN/AUS-Taste drücken, um das Fernsehgerät einzuschalten, wird das Fernsehgerät sofort wieder eingeschaltet, wenn es sich im aktiven Standby befindet oder es dauert einige Sekunden länger, wenn es sich im passiven Standby befindet.
2. **GUIDE** – Zeigt den Programmführer an und beendet ihn.
3. **APPS-TASTEN** – Greifen Sie schnell und direkt auf bestimmte Anwendungen zu. Dedizierte Tasten variieren je nach Modell und Region.
4. **ZURÜCK**
Menü: Kehrt zum vorherigen Menü/Bildschirm zurück.
Bei Wiedergabe eines beliebigen TV-Eingangs: Kehrt zur Startseite zurück.
5. **STARTSEITE** – Bringt dich sofort zur Startseite zurück.
6. **LAUTER / LEISER** – Erhöht und verringert die Lautstärke.
7. **(^ / v / < / >) / OK** **STEUERKREUZ**
Navigieren durch die TV-Menüs und -Optionen:
 - LINKS/RECHTS/OBEN/UNTEN bewegt die Markierung in die entsprechende Richtung.
 - OK wählt die markierte Option aus.**Beim Fernsehen:**
 - OK zeigt Programminformationen an.
8. **CHANNEL AUF / AB** – Wechselt zum nächsten oder vorherigen Channel bzw. Sender in der Liste. Blättert durch Listen, eine Seite nach der anderen.
9. **WIEDERHOLEN** – Rückkehr zum zuvor gesehenen TV-Programm.
10. **STUMM** – TV-Ton stummschalten und aufheben.
11. **STERN** – Zeigt zusätzliche Optionen an, wenn sie verfügbar sind. Hinweise auf dem Bildschirm zeigen an, wann diese Taste aktiv ist.
12. **ZURÜCK** – Wiedergabe im schnellen Rücklauf.
13. **WIEDERGABE / PAUSE** – Medien wiedergeben/pausieren.
14. **VORWÄRTS** – Wiedergabe im schnellen Vorlauf.
15. **FARBCODIERTE TASTEN** – Die Funktion variiert je nach HbbTV-App oder verwendetem FASTEXT-Videotextdienst.
16. **ZIFFERTASTEN**
Live-TV: Direkte Sendereingabe.
Nummernblock auf dem Bildschirm: Direkte Zifferneingabe.
17. **EXIT** – Beendet die aktive HbbTV-App bzw. den Videotextdienst.
18. **TXT** – Teletext öffnen/schließen.



Model Modell			
24HD	32HD	40HD	43HD
Audio power Musikleistung			
2 x 3 W	2 x 8 W	2 x 8 W	2 x 8 W
Voltage Spannung			
AC 220V~240V; 50/60Hz;			
Power consumption: (SDR/HDR/Standby); EEI Stromverbrauch: (SDR/HDR/Standby); EEI			
17/24W <0,5W; E/G	25/36W <0,5W; E/G	35/53W <0,5W; E/G	40/56W <0,5W; E/G
 https://eprel.ec.europa.eu/qr/----- *			
* 2190085	* 2190200	* 2190207	* 2191394
			
1366 x 768	1366 x 768	1920 x 1080	1920 x 1080
			
24" / 60 cm	32" / 81 cm	40" / 101 cm	43" / 108 cm

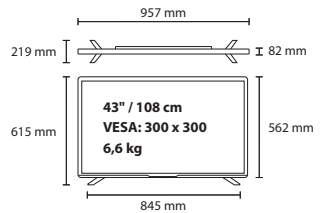
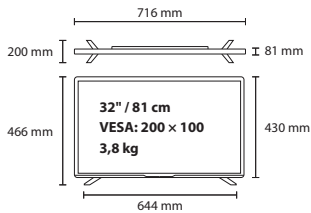
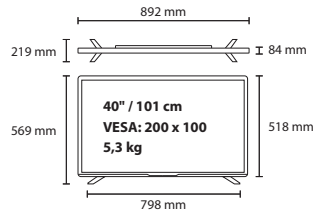
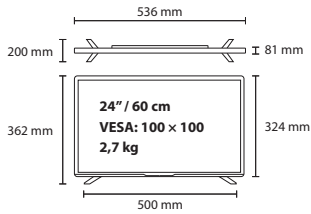

Stand Installation | Ständermontage

40" / 43"

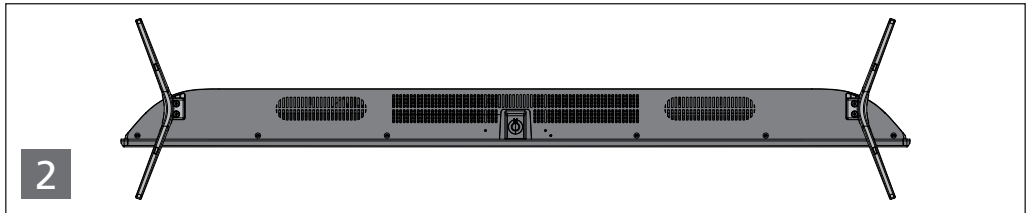
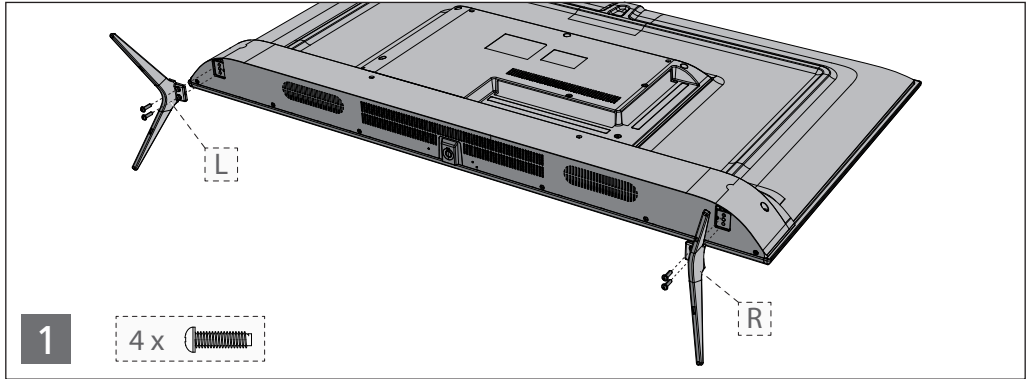

24" / 32"

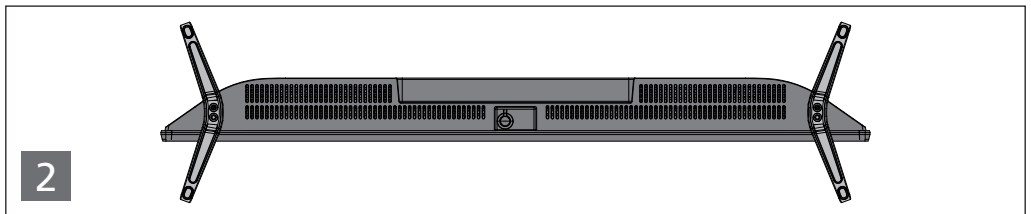
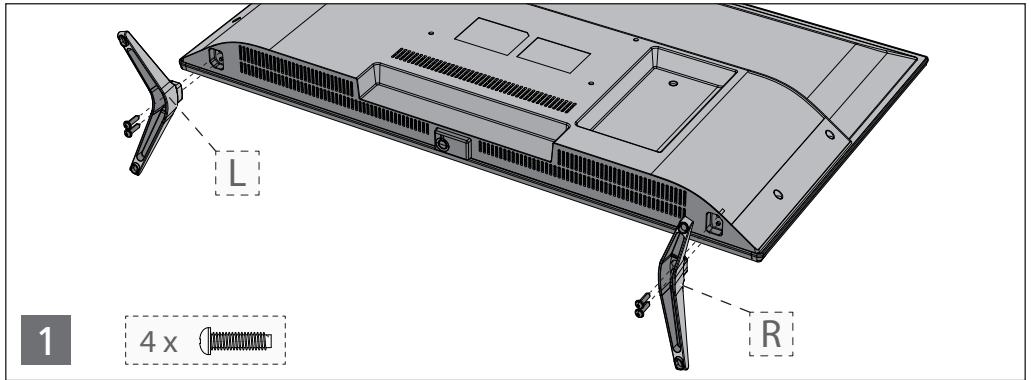

English: To assemble the base stand to the TV you will need a cross head screwdriver. To avoid damage to the TV screen during assembly ensure the TV is placed on a soft flat surface with the LCD screen facing downwards.

Deutsch: Zur Befestigung des Ständers am Fernsehgerät benötigen Sie einen Kreuzschraubendreher. Legen Sie das Fernsehgerät mit dem LCD-Bildschirm nach unten auf eine weiche, flache Oberfläche, um Schäden am Fernsehschirm zu vermeiden.

Connecting external devices | Anschluss externer Geräte

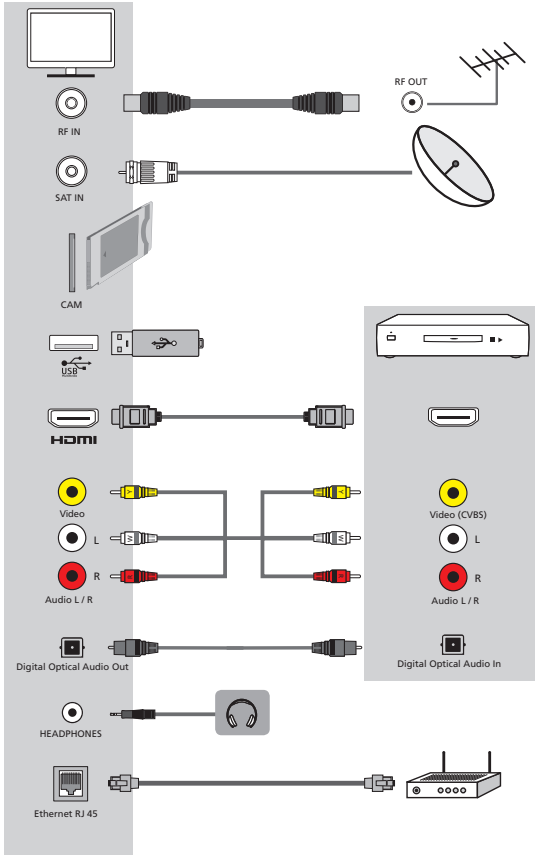



SHA/QSG/0214



Sharp Consumer Electronics Poland sp. z o.o.
Ostaszewo 57B, 87-148 Łysomice, Poland

www.sharpconsumer.eu

SHARP
Roku TV

SHARP