

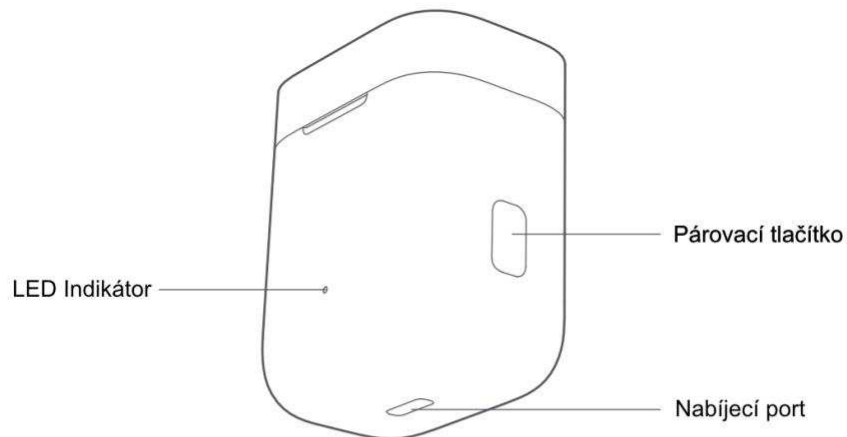

**Mi AirDots Pro**

## Popis výrobku

Nabíjecí pouzdro



Sluchátko

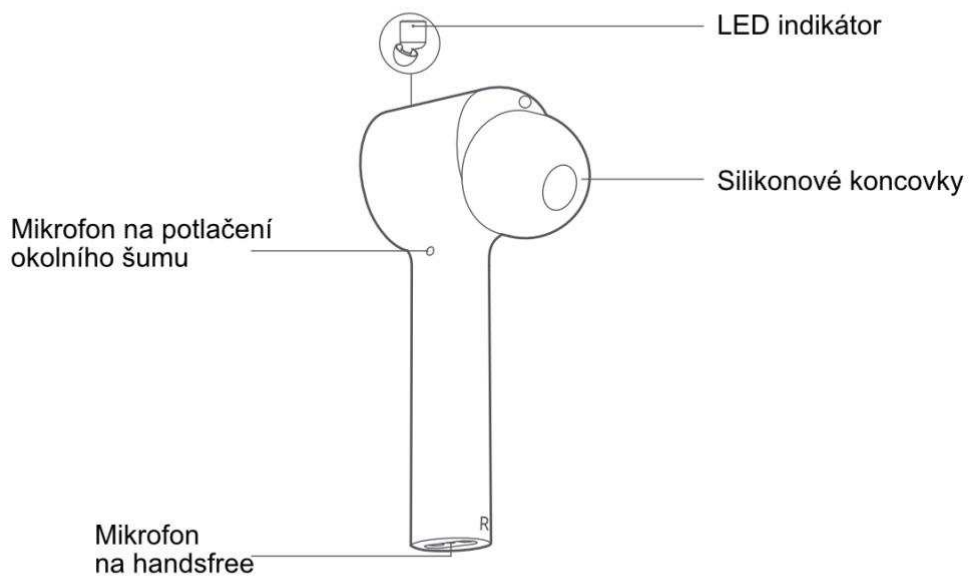

## Obsah balení

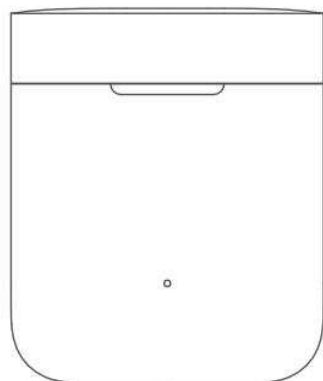

Nabíjecí pouzdro

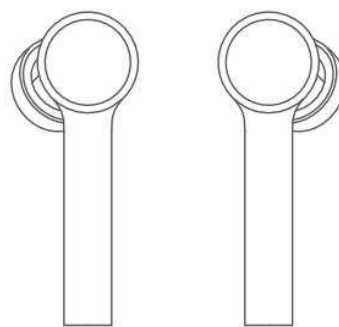

Sluchátka

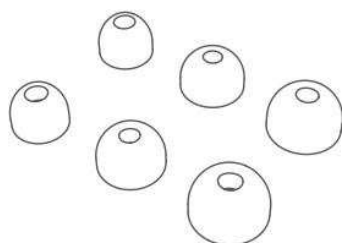

Silikonové špunty (3 páry)

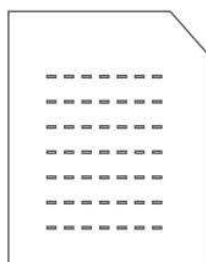

Uživatelský manuál

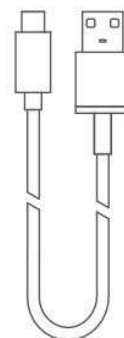

USB Type-C  
napájecí kabel

## Specifikace

Model:	TWSEJ01JY	Napájecí port:	USB Type-C
Hmotnost:	58g	Bezdrátové připojení:	Bluetooth 4.2
Impedance:	16Ω	BT profily:	BLE/HFP/HSP/A2DP/AVRCP
Vstupní parametry:	5V/1,1A	Výdrž baterie sluchátek:	3h (80% hlasitost)
Bezdrátový dosah:	10m	Celková výdrž baterie:	10h (80% hlasitost)
Čas nabíjení:	1h	(včetně napájecího pouzdra)	

## Použití výrobku

### Nabíjení

#### Nabíjení sluchátek

Vložte sluchátka do nabíjecího pouzdra, automaticky se začnou nabíjet.

#### Nabíjení nabíjecího pouzdra

Připojte pouzdro na nabíječku prostřednictvím USB Type-C konektoru v jeho spodní části. Pokud dioda pomalu bliká, pouzdro se nabíjí. Dioda zůstane svítit, když je pouzdro nabitě.

**Poznámka:** Po vybalení jsou sluchátka zcela vypnutá. Vložte sluchátka do nabíjecího pouzdra a stiskněte tlačítko na boku pro jejich aktivaci. Je doporučeno sluchátka včetně pouzdra nabít před prvním použitím

## Zjištění stavu baterie

### Zjištění stavu baterie sluchátek

Stav baterie sluchátek můžete zjistit ve dvou situacích:

- 1) Když se sluchátka nabíjí v pouzdru
- 2) Když sluchátka vyjmete z pouzdra nebo z uší.

Diody na každém ze sluchátek se na 5 sekund rozsvítí, pokud je baterie ve sluchátkách plně nabitá. Pokud diody na sluchátkách blikají, znamená to, že je baterie slabá a je potřeba je brzy dobít. Pokud se diody nijak nerozsvěcí, znamená to, že baterie není ani plně dobítá, ani téměř vybitá

### Zjištění stavu baterie napájecího pouzdra

Se zavřeným pouzdrém stiskněte krátce funkční tlačítko na boku, nebo otevřete pouzdro:

- 1) LED dioda na pouzdře se na 5 sekund rozsvítí, což značí plné nabití pouzdra
- 2) LED dioda na pouzdře bliká, což značí nízký stav baterie a brzkou potřebu jejího nabití

## Zapnutí sluchátek

Otevřete dvířka pouzdra. Sluchátka se automaticky zapnou

## Připojení

### Připojení nového zařízení

- 1) Vložte sluchátka do pouzdra. Stiskněte funkční tlačítko na pouzdře a držte jej stisknuté 2 sekundy. Dioda na pouzdře začne blikat a sluchátka jsou připravena ke spárování
- 2) Zapněte Bluetooth na vašem zařízení a připojte jej k „Mi True Wireless Earphones“. Pokud bude vyžadován PIN, zadejte „0000“.

### Připojení dvou zařízení

- 1) Vložte pouze jedno sluchátko do pouzdra. Podržte funkční tlačítko 2 sekundy, na prvním zařízení vyhledejte sluchátko v Bluetooth nastavení a napárujte jej.
- 2) Vyjměte sluchátko z pouzdra a vložte tam to druhé. Podržte funkční tlačítko 2 sekundy, na druhém zařízení vyhledejte sluchátko a napárujte jej.

Výsledkem bude stav, kdy můžete mít každé sluchátko připojené nezávisle k jinému zařízení. Poznámka: Před párováním na dvě zařízení musíte sluchátka obnovit do továrního nastavení, tzn. vymazat všechna předchozí párování k zařízením.

### Ztráta připojení

Pokud na vašem zařízení vypnete Bluetooth, nebo se dostanete mimo dosah bezdrátového připojení, sluchátka automaticky přejdou do standby módu. Pokud není připojení obnoveno do 10 minut, sluchátka se uspí. Stačí je sundat z uší a nasadit znovu, sluchátka opět přejdou do standby módu.

### Znovu připojení

Otevřete pouzdro (se sluchátky uvnitř), sluchátka se automaticky připojí k předchozímu zařízení. Pokud není ve sluchátkách uloženo žádné předchozí připojení (byla resetována), nebo posledně připojené zařízení není nalezeno v dosahu, sluchátka automaticky přejdou do standby módu.

### Vymazání historie připojení (reset do továrního nastavení)

- 1) Vložte obě sluchátka do pouzdra
- 2) Stiskněte a držte funkční tlačítko na boku déle než 10 sekund. Jakmile LED dioda zůstane svítit, tlačítko pusťte.

- 3) Sluchátka se resetují a veškerá párovací historie sluchátek bude vymazána. Sluchátka přejdou do párovacího režimu.

## Funkce

Každé sluchátko má dotykovou plošku na boku (kulatá plocha, stříbrně orámovaná). Dotykovou ploškou můžete provádět následující úkony:

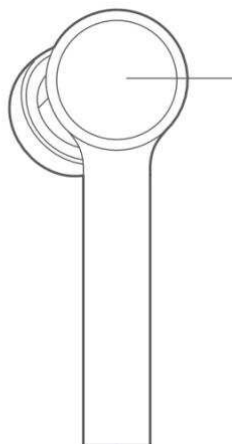

### **Příchozí hovory:**

Dvakrát tapněte na sluchátko, na jakékoliv straně, pro přijmutí hovoru. Hovor zavěsíte stejným způsobem.

### **Hudba:**

Při nošení obou sluchátek:

Dvakrát tapněte na pravé sluchátko pro play/pause hudby.

Dvakrát tapněte na levé sluchátko pro vyvolání hlasového asistenta (Google Asistent / Siri dle připojeného telefonu).

Při nošení jednoho sluchátka:

Tapněte na sluchátko dvakrát pro play/pause hudby.

Poznámka: hlasový asistent potřebuje podporu přímo v připojeném zařízení a povolení hlasového asistenta v zařízení.

### **Lze přepínat na sluchátkách písničky?**

Prozatím nelze. Funkce dotykových plošek jsou pevně dané. Můžete však přepínat písničky třeba na chytrých hodinkách od Xiaomi.

### **Aktivní potlačení okolního hluku (ANC)**

Když máte sluchátka v uších, tapněte a držte dotykovou plošku prstem po dobu 3 sekundy (na jakékoliv straně). Uslyšíte potvrzení, že je ANC zapnuté/vypnuté.

Poznámka: Aktivní potlačení okolního hluku není dostupné při volání.