

8kg Washing Machine

ETL813W23

EN

NO

SE

FI

DK



Instruction Manual

epoq

GB SAFETY WARNINGS

WASHING MACHINE

For your continued safety and to reduce the risk of injury or electric shock, please follow all the safety precautions listed below.

WARNING!

- If you will not be using the washing machine for a while such as when you go on holiday, disconnect the plug from the mains supply and turn off the water supply to the washing machine. This is particularly important if there is no drainage around the washing machine.
- If the water supply is left on, water pressure may build up and cause a leak.

General Use

- Transit bolts are used to transport the washing machine. You should remove these using a spanner or similar tool before you install the washing machine. If you do not, it will cause strong vibrations when the washing machine is spinning.
- Do not install your washing machine anywhere that is damp or exposed to the weather. If you do, it may cause an electric shock, fire, failure or deterioration.
- Do not pour water directly onto any part of the washing machine. It may cause a short circuit or electric shock.
- Keep burning objects such as candles or cigarettes, away from the washing machine. They may cause a fire or damage.
- Keep flammable substances well away from the washing machine – for example kerosene, gasoline, benzene, paint thinner and alcohol, or clothing soaked with these. They may cause an explosion or a fire.
- This washing machine is only suitable for washing textiles labelled 'washing machine washable'.
- Do not connect the washing machine to hot water. The washing machine works with cold water only.
- Before you start using the washing machine, turn the tap on to check that the hose is properly connected. If it's not, there may be a water leak.
- Do not put too much laundry or detergent into the washing machine. It may cause issues with the washing machine or laundry.
- Be careful not to get your laundry caught in the door when you close it. This could cause a water leak or damage your laundry.
- This washing machine is for household (domestic) use only.
- The higher the spin speed, the noisier the spin cycle. The higher the spin speed, the lower the remaining moisture content in the laundry after spinning.
- Load your appliance up to the recommended load capacity. This will help to

reduce the overall energy/water consumption of washing/drying your clothes.

- Do not dismantle, repair or modify the machine. This may invalidate your guarantee and could lead to malfunction and cause fire or injury.

Power Source and Cable

- Use an independent household dedicated mains socket. If the washing machine is plugged in with other appliances, it may overheat and cause a fire.
- Make sure the mains plug is pushed firmly into the socket. A loose connection may overheat and cause electrical shock or a fire.
- Check the mains lead and mains plug for any damage. If the mains cable is damaged, it must be replaced by the manufacturer, its service agent or similarly qualified persons in order to avoid a hazard.
- Unplug the mains lead when cleaning the washing machine.
- Do not touch the mains lead or mains plug with wet hands. It may cause an electric shock.
- Check the mains plug regularly for dirt. If dirt accumulates on the mains plug, it could cause a fire. To prevent this, unplug the cable and clean the mains plug with a dry rag.
- If you disconnect the mains plug, hold onto the mains plug not the cable. Pulling the cable may cause an electric shock or a fire.
- Do not use a mains plug adapter or extension cable. It may overheat and cause a fire.
- Make sure your home voltage matches the voltage displayed on the washing machine. If you are not sure, contact an electrician.
- The mains plug must remain accessible to allow disconnection or an all pole switch must be incorporated in the fixed wiring in accordance with the wiring regulations.
- Make sure the mains cable is not trapped by the machine, it can get damaged.
- Connect the machine to a grounded outlet protected by a fuse complying with the values in the technical specifications. The grounding installation has to be made by a qualified electrician. Ensure the machine is installed in accordance with the local regulations.

To Prevent Injury / Damage

- Do not climb on the washing machine. You may hurt yourself or damage the washing machine.
- When opening and closing the door ensure you keep fingers away from the door hinge, or this could lead to injury.
- Check your washing for objects such as nails, pins, coins, clips etc. They could damage your laundry or the washing machine.
- To prevent any large, heavy objects (e.g., buckles, large buttons, etc.) from hitting

the glass door, turn your clothing inside out or remove the heavy objects. They could damage your laundry or the washing machine.

- Do not wash, rinse or spin water-proof sheets or clothing. These may cause vibration or washing machine failure during spin-drying, which could lead to injury, damage to the washing machine or damage due to water leaking.
- Be careful when draining hot water or any detergent from the drum.
- Do not dismantle, repair or modify the washing machine. The washing machine could malfunction and cause a fire or injury.
- This appliance can be used by children aged from 8 years and above and persons with reduced physical, sensory or mental capabilities or lack of experience and knowledge if they have been given supervision or instruction concerning use of the appliance in a safe way and understand the hazards involved. Children shall not play with the appliance. Cleaning and user maintenance shall not be made by children without supervision.
- Children should be supervised to ensure that they do not play with the appliance.
- Children of less than 3 years should be kept away unless continuously supervised.
- Do not touch the laundry inside the washing machine, until the drum has completely stopped. Even if the drum is spinning at low speed it can cause an injury. Take particular care of children in this respect.
- The appliance is to be connected to the water mains using the new hose-set supplied. Old hose-sets should not be reused.
- The ventilation openings in the base of the washing machine must not be obstructed by a carpet.
- Do not place heavy or wet items on top of the appliance.
- Never try to open the door forcefully. The door will unlock shortly after the end of a cycle.
- Although every care has been taken to ensure this appliance has no burrs or sharp edges, we recommend that you wear protective gloves when unpacking, installing and moving this appliance. This will prevent any injury.

WARNING



IT IS HAZARDOUS FOR ANYONE OTHER THAN AUTHORISED SERVICE PERSONNEL TO CARRY OUT SERVICING OF REPAIRS WHICH INVOLVE THE REMOVAL OF COVERS.



TO AVOID THE RISK OF AN ELECTRICAL SHOCK DO NOT ATTEMPT REPAIRS YOURSELF.

VASKEMASKIN

Følg alle forholdsreglene som er oppført nedenfor for din egen sikkerhet for å redusere risikoen for skade eller elektrisk støt.

ADVARSEL!

- Hvis du ikke skal bruke vaskemaskinen på en stund som når du drar på ferie, bør du stenge vannforsyningen til vaskemaskinen. Dette er spesielt viktig hvis det inne finnes et avløp i nærheten av vaskemaskinen.
- Hvis vannforsyningen blir stående på, kan trykket i vannet bygge seg opp og forårsake en lekkasje.

Generelt bruk

- Ikke installer vaskemaskinen på et sted hvor det er damp eller den er utsatt for vær. Hvis du gjør dette, kan det første til et elektrisk støt, brann, funksjonsfeil eller forringelse.
- Ikke hell vann direkte på noen del av vaskemaskinen. Dette kan føre til en kortslutning eller elektrisk støt.
- Hold brennende gjenstander som stearinlys og sigaretter unna vaskemaskinen. Disse kan forårsake brann eller skade.
- Hold brannbare gjenstander langt unna vaskemaskinen – for eksempel, parafin, bensin, lettbensin, fortynningsvæske og alkohol, eller klær som har disse væskene på seg. Disse kan forårsake en eksplosjon eller brann.
- Denne vaskemaskinen egner seg kun for vasking av tekstiler som er merket som trygge for vasking i vaskemaskin.
- Transportbolder brukes for å transportere vaskemaskinen. Du bør fjerne disse med en skiftenøkkel eller lignende verktøy før du installerer vaskemaskinen. Hvis du ikke gjør dette, kan det forårsake sterke vibrasjoner når vaskemaskinen spinner.
- Ikke koble vaskemaskinen til varmt vann. Vaskemaskinen fungerer med kaldt vann.
- Før du begynner å bruke vaskemaskinen, må du skru på kranen for å sjekke at slangen er riktig koblet til. Hvis den ikke er det, kan det være en vannlekkasje.
- Ikke legg for mye skittentøy eller vaskemiddel i vaskemaskinen. Dette kan føre til problemer med vaskemaskinen.
- Vær forsiktig så skittentøyet ikke sitter fast i døren når du lukker den. Dette kan føre til vannlekkasje eller skade på skittentøyet.
- Denne vaskemaskinen er kun for bruk i husholdning.
- Når sentrifugeringshastigheten er høyere, lager det mer lyd. Når

sentrifugeringshastigheten er høyere, blir tøyet mindre fuktig.

- Last apparatet opp til den anbefalte lastekapasiteten. Dette bidrar til å redusere samlet energi-/vannforbruk til vasking/tørking av klær.
- Ikke demonter, reparer eller modifier maskinen. Dette kan gjøre garantien ugyldig, føre til funksjonsfeil og forårsake brann eller personskade.

Strømkilde og kabel

- Bruk en uavhengig og dedikert stikkontakt. Hvis vaskemaskinen er koblet til med andre apparater, kan den overopphete og forårsake en brann.
- Sørg for at strømpluggen er satt godt inn i kontakten. En løs tilkobling kan overopphete og forårsake elektrisk sjokk eller brann.
- Sjekk strømledningen og pluggen for skade. Hvis strømkabelen er skadet, må den skiftes av produsenten eller av produsentens servicerepresentant, eller av en tilstrekkelig kvalifisert person.
- Koble strømledningen fra når du rengjør vaskemaskinen.
- Ikke ta på strømledningen eller pluggen med våte hender. Dette kan føre til elektrisk sjokk.
- Sjekk strømpluggen ofte for skitt. Hvis skitt samler seg opp på pluggen, kan det føre til brann. For å forhindre dette, koble fra kabelen og rengjør pluggen med en tørr klut.
- Hvis du kobler fra pluggen, må du holde i pluggen og ikke kabelen. Hvis du trekker i ledningen kan dette føre til elektrisk sjokk eller brann.
- Ikke bruk en pluggadapter eller skjøteledning. Den kan overopphete og forårsake brann.
- Sørg for at spenningen i huset samsvarer med spenningen som vises på vaskemaskinen. Hvis du ikke er sikker, ta kontakt med en elektriker.
- Støpslet må være tilgjengelig for frakobling. Alternativt må den elektriske installasjonen ha en godkjent bryter som kobler fra alle polene.
- Sørg for på at strømledningen ikke kommer i klem av maskinen, da den kan bli skadet.
- Koble maskinen til en jordet stikkontakt beskyttet av en sikring som samsvarer med verdiene i de tekniske spesifikasjonene. Installasjon av jording må utføres av en kvalifisert elektriker. Sørg for at maskinen blir installert i samsvar med lokale forskrifter.

For å forhindre skade

- Ikke klatre på vaskemaskinen. Du kan skade deg selv eller skade vaskemaskinen.
- Når du åpner og lukker døren må du holde fingrene unna hengselen på døren ellers kan dette skade fingrene dine.
- Sjekk skittentøyet for ting som spiker, mynter, clips eller lignende. Disse kan skade skittentøyet eller vaskemaskinen.

- For å unngå at store, tunge og harde gjenstander (f.eks. beltespinner og store knapper) treffer glassdøren, må du enten fjerne slike gjenstander eller vrenge klærne. Slike gjenstander kan skade klesvasken og/eller vaskemaskinen.
- Ikke vask, skylle eller sentrifuger vannsikre laken eller tøy. Disse kan forårsake vibrasjon eller feil med vaskemaskinen under sentrifugering, som kan føre til personskade, skade på vaskemaskinen eller skade på grunn av vannlekkasje.
- Vær forsiktig når du tømmer varmt vann eller vaskemiddel fra trommelen.
- Ikke demonter, reparer eller tilpass vaskemaskinen. Vaskemaskinen kan få en feilfunksjon og forårsake brann eller personskade.
- Dette apparatet kan brukes av barn fra og med 8 år og personer med reduserte fysiske-, sensoriske- eller mentale evner eller mangel på erfaring og kunnskap hvis de er under tilsyn eller mottar anvisning om bruk av apparatet på en sikker måte og forstår farene dette innebærer. Barn må ikke leke med apparatet. Rengjøring og normalt vedlikehold må ikke utføres av barn med mindre de er eldre enn 8 år og under tilsyn.
- Barn må ha tilsyn for å sikre at de ikke leker med apparatet.
- Barn under tre år må holdes unna med mindre de er under konstant oppsyn.
- Ikke ta på skittentøyet inni vaskemaskinen før trommelen har stoppet helt. Selv om trommelen spinner ved en lav hastighet kan dette føre til skade. Vær spesielt forsiktig med barn.
- Apparatet skal kobles til vannforsyningen med nye slangesett og gamle slangesett bør ikke brukes om igjen.
- Ventilasjonsåpningene i bunnen på vaskemaskinen må ikke tildekkes av et teppe.
- Tunge eller våte gjenstander skal aldri legges på apparatet.
- Prøv aldri å åpne døren med makt. Døren låses opp kort tid etter at en syklus er ferdig.
- Selv om det er tatt hensyn for å hindre at apparatet har noen skarpe kanter, anbefaler vi at du bruker vernehansker når du pakker ut, installerer og flytter på apparatet. Dette vil forhindre skade.

ADVARSEL



DET ER FARLIG FOR ALLE ANDRE ENN AUTORISERT SERVICEPERSONELL Å UTFØRE SERVICE ELLER REPARASJONER SOM INNEBÆRER FJERNING AV DEKSLER.



FOR Å UNNGÅ RISIKOEN FOR ET ELEKTRISK STØT MÅ DU IKKE FORSØKE Å REPARERE NOE SELV.

TVÄTTMASKIN

För fortsatt säkerhet och för att minska risken för skador eller elektriska stötar, följ alla säkerhetsåtgärder som listas nedan.

VARNING!

- Om du inte kommer att använda tvättmaskinen på ett tag såsom om du åker på semester, stäng av vattentillförseln till tvättmaskinen. Detta är särskilt viktigt om det inte finns någon avloppsbrunn vid tvättmaskinen.
- Om vattentillförseln lämnas på kan vattentrycket byggas upp och orsaka läckage.

Allmän användning

- Installera inte tvättmaskinen där det är fuktigt eller där den utsätts för vädret. Om du gör det kan det resultera i elektriska stötar, brand, fel eller försämring.
- Häll inte vatten direkt på någon del av tvättmaskinen. Det kan orsaka kortslutning eller ge elektriska stötar.
- Håll brinnande föremål såsom ljud eller cigaretter undan från tvättmaskinen. De kan orsaka brand eller annan skada.
- Håll lättantändliga substanser undan från tvättmaskinen, exempelvis fotogen, bensin, bensen, målartinner och alkohol eller kläder som är indränkta med dessa. De kan orsaka en explosion eller brand.
- Denna tvättmaskin är endast lämplig för att tvätta textilier som är märkta att de är maskintvättbara.
- Ankarbultarna används för att transportera tvättmaskinen. Du bör ta bort dessa med en skruvnyckel eller liknande verktyg innan du installerar tvättmaskinen. Om du inte gör det kommer det att orsaka kraftiga vibrationer när tvättmaskinen centrifugerar.
- Anslut inte tvättmaskinen till varmvatten. Tvättmaskinen arbetar med kallvatten.
- Innan du börjar använda tvättmaskinen, vrid på kranen för att kontrollera att slangen är ordentligt ansluten. Om den inte är det kan det finnas en vattenläcka.
- Placera inte för mycket tvätt eller tvättmedel i tvättmaskinen. Det kan orsaka tvättmaskinstrubbel.
- Var noga med att din tvätt inte fastnar i luckan när du stänger den. Detta kan orsaka vattenläckage eller skador på tvätten.
- Denna tvättmaskin är endast avsedd för hushållsbruk (hemmabruk).
- Ju högre centrifugeringshastighet, desto bullrigare centrifugeringscykel. Ju högre centrifugeringshastighet, desto mindre kvarvarande fukttinnehåll i tvätten efter centrifugeringen.
- Fyll maskinen upp till den rekommenderade lastkapaciteten. Det hjälper dig att

minska den totala energi-/vattenförbrukningen för att tvätta/torka din tvätt.

- Ta inte isär, reparera eller modifiera maskinen. Det kan göra garantin ogiltig och leda till att maskinen inte fungerar och orsaka eldsvåda eller personskada.

Strömkälla och kablar

- Använd en oberoende strömanslutning. Om tvättmaskinen kopplas in tillsammans med andra apparater kan den överhettas och orsaka brand.
- Se till att kontakten är ordentligt intryckt i uttaget. En lös anslutning kan överhettas och orsaka elektriska stötar eller brand.
- Kontrollera om elsladden eller kontakten har några skador. Om medföljande sladd är skadad måste den bytas ut av tillverkaren, dess serviceagent eller liknande kvalificerad person för att undvika faror.
- Koppla ifrån elkabeln när tvättmaskinen rengörs.
- Vidrör inte elkabeln eller kontakten med våta händer. Det kan ge elektriska stötar.
- Kontrollera elkontakten regelbundet om den är smutsig. Om smuts samlas på elkontakten kan det orsaka brand. För att förhindra detta, koppla ur elkabeln och rengör elkontakten med en torr trasa.
- Om du kopplar ifrån elkontakten, håll i själva kontakten och inte i kabeln. Om du drar i kabeln kan det orsaka elektriska stötar eller brand.
- Använd inte en kontakt med flera uttag eller en förlängningskabel. Den kan överhettas och orsaka brand.
- Se till att spänningen i hushållet matchar spänningen som visas på tvättmaskinen. Om du är osäker kontakta el elektriker.
- Elkontakten måste alltid vara lätt åtkomlig för fränkoppling eller en stolpfrånsviljare måste anslutas i det fasta ledningsnätet i enlighet med elnätsbestämmelserna.
- Försäkra dig om att elkabeln inte fastnat i maskinen, eftersom den kan skadas.
- Anslut maskinen till ett jordat uttag som är skyddat med en säkring som uppfyller kraven i de tekniska specifikationerna. Den jordade installationen måste göras av en kvalificerad elektriker. Försäkra dig om att maskinen är installerad i överensstämmelse med de lokala föreskrifterna.

För att förhindra skador

- Klättra inte på tvättmaskinen. Du kan skada dig själv eller skada tvättmaskinen.
- Närt du öppnar eller stänger luckan se till att du inte har fingrarna i vägen för luckans gångjärn eftersom det kan leda till skador.
- Kontrollera om tvätten innehåller föremål såsom spikar, nålar, mynt, gem etc. De kan skada din tvätt eller tvättmaskinen.
- För att förhindra att stora, kraftiga föremål (t.ex. spännen, stora knappar etc.) träffar glasluckan, vänd kläderna ut och in eller ta bort stora föremål. Dessa kan

skada tvätten eller tvättmaskinen.

- Tvätta inte, skölj eller centrifugera vattentäta lakan eller kläder. De kan orsaka vibrationer eller fel hos tvättmaskinen under centrifugeringen vilket kan leda till skador, skador på tvättmaskinen eller skador på grund av vattenläckage.
- Var försiktig vid tömning av hett vatten eller tvättmedel från trumman.
- Demontera inte, reparera eller modifiera tvättmaskinen. Tvättmaskinen kan få funktionsfel och orsaka brand eller skador.
- Denna apparat kan användas av barn som är minst 8 år och av personer med reducerad fysisk, sensorisk eller mental förmåga, eller personer utan erfarenhet och kunskap om de är under uppsikt eller har fått instruktioner för att använda produkten på ett säkert sätt och förstår farorna som kan uppstå. Barn skall inte leka med apparaten. Rengöring och användarunderhåll skall inte utföras av barn under 8 år och under uppsikt.
- Barn bör övervakas så att de inte leker med apparaten.
- Barn under 3 års ålder ska inte vistas i närheten utan kontinuerlig uppsikt.
- Vidrör inte tvätten inuti tvättmaskinen innan trumman stannat helt och hållet. Även om trumman snurrar med låg hastighet kan det orsaka skador. Var särskilt uppmärksam på barn i detta avseende.
- Apparaten skall anslutas till vattenledningen med nytt slangset och att gamla slangset inte skall användas.
- Ventilationsöppningarna i basen på tvättmaskinen får inte täckas med en matta.
- lacera aldrig tunga eller blöta föremål direkt ovanpå apparaten.
- Försök aldrig att öppna luckan med våld. Luckan låses upp strax efter att varje cykel avslutats.
- Trots att alla åtgärder vidtagits för att säkerställa att det inte ska finnas några grader eller vassa kanter, rekommenderar vi att man använder skyddshandskar när man packar upp, installerar och flyttar maskinen. Det förhindrar personskador.

VARNING



DET ÄR FARLIGT FÖR ALLA ÄN BEHÖRIG SERVICEPERSONAL ATT UTFÖRA SERVICE ELLER REPARATIONER VILKA INVOLVERAR BORTTAGNING AV HÖLJET.



FÖR ATT UNDVIKA RISK FÖR ELEKTRISKA STÖTAR SKA DU INTE FÖRSÖKA ATT REPARERA SJÄLV.

PESUKONE

Varmista turvallisuus ja vähennä loukkaantumisen tai sähköiskun vaaraa noudattamalla kaikkia alla lueteltuja varotoimia.

VAROITUS!

- Jos et käytä pesukonetta moneen päivään, esimerkiksi lähtiessäsi matkoille, sulje pesukoneen vedensyöttö. Tämä on erityisen tärkeää, jos pesukoneen lähellä ei ole lattiakaivoa.
- Jos vedensyöttö jätetään auki, vedenpaine voi kohota ja aiheuttaa vuodon.

Yleinen käyttö

- Älä asenna pesukonetta kosteaan paikkaan tai säiden armoille. Tällaisissa paikoissa voi tapahtua sähköiskuja, tulipaloja, laitevikoja tai kulumista.
- Älä kaada vettä suoraan minkään pesukoneen osan päälle. Tästä voi aiheutua oikosulku tai sähköisku.
- Pidä palavat esineet, kuten kynttilät ja savukkeet, kaukana pesukoneesta. Ne voivat aiheuttaa tulipalon tai vaurioita.
- Pidä palavat aineet kaukana pesukoneesta. Näitä ovat esimerkiksi kerosiini, bensiini, bentseeni, tinneri ja alkoholi sekä näillä kastellut kankaat. Ne voivat aiheuttaa räjähdysten tai tulipalon.
- Tällä pesukoneella voi pestä vain tekstiilejä, jotka on merkitty konepestäviksi.
- Ankkuripultteja käytetään pesukoneen kuljetuksessa. Ne tulee poistaa kiintoavaimella tai vastaavalla työkalulla ennen pesukoneen asentamista. Jos niitä ei poisteta, ne aiheuttavat voimakasta tärinää pesukoneen pyöriessä.
- Älä kytke pesukonetta kuumavesijohtoon. Pesukone käyttää kylmää vettä.
- Avaa hana ennen pesukoneen käyttämistä varmistaaksesi, että letku on kunnolla kiinnitetty. Jos letku on huonosti kiinni, voi tapahtua vesivahinko.
- Älä pane pesukoneeseen liikaa pyykkiä tai pesuainetta. Tästä aiheutuu ongelmia pesukoneelle.
- Varmista, että pyykkiä ei jää luukun väliin, kun suljet luukun. Tämä voi aiheuttaa vedenvuotoa tai vahingoittaa pyykkiä.
- Tämä pesukone on tarkoitettu ainoasta kotitalouskäyttöön.
- Mitä korkeampi linkousnopeus, sitä äänekkäämpi linkousohjelma. Mitä korkeampi linkousnopeus, sitä vähemmän kosteutta jää pyykkeihin linkouksen jälkeen.
- Lisää laitteeseen pyykkiä enintään suositeltu kuormakapasiteettimäärä. Tämä vähentää yleistä energian/veden kulutusta vaatteita pestessä/kuivattaessa.
- Älä pura, korjaa tai mukauta konetta. Se voi mitätöidä takuun ja aiheuttaa

toimintahäiriön ja johtaa tulipaloon tai vammaan.

Virtälähde ja virtajohto

- Käytä pesukoneelle omaa kotitalouskäyttöön tarkoitettua täysarvoista verkkovirtapistoketta. Jos pesukone kytketään samaan pistorasiaan muiden laitteiden kanssa, se voi ylikuumeta ja syttyä palamaan.
- Varmista, että pistotulppa on työnnetty kunnolla pistorasiaan. Löysä kytkentä voi ylikuumeta ja aiheuttaa sähköiskun tai tulipalon.
- Tarkista virtajohto ja virtapistoke vaurioiden varalta. Jos virtajohto on vaurioitunut, valmistajan tai huoltoedustajan tai vastaavasti pätevien henkilöiden täytyy se vaihtaa vaaran välttämiseksi.
- Irrota virtajohto pistorasiasta, kun puhdistat pesukonetta.
- Älä kosketa virtajohtoon tai pistotulppaan märin käsin. Tästä voi aiheutua sähköisku.
- Tarkista pistotulpan puhtaus säännöllisesti. Jos pistotulppaan kertyy likaa, seurauksena voi olla tulipalo. Ehkäise tulipaloja irrottamalla virtajohto ja puhdistamalla pistotulppa kuivalla rätillä.
- Pidä pistotulppaa irrottaessasi kiinni pistotulpasta eikä johdosta. Johdosta vetäminen voi aiheuttaa sähköiskun tai tulipalon.
- Älä käytä pistotulppasovitinta tai jatkojohtoa. Ne voivat ylikuumeta ja aiheuttaa tulipalon.
- Varmista, että kotisi sähkön jännite vastaa pesukoneessa mainittua jännitettä. Jos et ole varma, ota yhteyttä sähköasentajaan.
- Virtapistokkeen on oltava helppopääsyisessä paikassa, jotta sen voi irrottaa nopeasti tai kaikinapainen kytkin on oltava liitettynä kiinteään johdotukseen johdotussäädösten mukaisesti.
- Varmista, ettei virtajohto ole juuttunut kiinni koneeseen, se voi vahingoittaa.
- Liitä kone maadoitettuun pistorasiaan, jota suoja teknisten tietojen arvojen mukainen sulake. Vain pätevä sähkötekniikko saa tehdä maadoitusasennuksen. Varmista, että kone on asennettu paikallisten säädösten mukaisesti.

Vammojen välttämiseksi

- Älä kiipeä pesukoneen päälle. Voit loukata itsesi tai vahingoittaa pesukonetta.
- Pidä sormet poissa luukun saranoiden läheltä, kun avaat ja suljet luukkuja. Muutoin sormet voivat loukkaantua.
- Poista pyykin joukosta naulat, hiuspinnit, kolikot ja muut esineet. Ne voivat vahingoittaa pyykkiä tai pesukonetta.
- Estääksesi suuria, painavia kohteita (esim., solkia, suuria nappeja jne.) iskeytymästä luukun lasiin, käännä vaatteet nurin tai poista painavat kohteet. Ne voivat vahingoittaa vaatteita tai pesukonetta.
- Älä pese, huuhtele tai linkoa vedenpitäviä lakanoita tai vaatteita. Nämä voivat

aiheuttaa tärinää tai pesukoneen hajoamisen linkouksen aikana, ja tästä voi seurata loukkaantumisia, vaurioita pesukoneelle tai vedenvuodon aiheuttamia vahinkoja.

- Ole varovainen tyhjentäessäsi rummusta kuumaa vettä tai pesuaineita.
- Älä pura, korjaa tai muuntele pesukonetta. Pesukoneeseen voi tulla toimintahäiriö, joka aiheuttaa tulipalon tai loukkaantumisen.
- Tätä laitetta saavat käyttää yli 8-vuotiaat ja sellaiset henkilöt, joiden fyysiset, aistimelliset tai henkiset kyvyt ovat alentuneet tai joilla ei ole kokemusta tai tietoutta laitteen käytöstä, jos heitä valvotaan ja he saavat ohjeet laitteen turvalliseen käyttöön ja he ymmärtävät, mitä vaaroja laitteen käyttöön liittyy. Lapset eivät saa leikkiä laitteella. Vain yli 8-vuotiaat lapset saava puhdistaa laitteen ja suorittaa käyttäjän kunnossapitotehtäviä aikuisen valvonnassa.
- Lapsia on valvottava, jotta varmistetaan, etteivät he leiki laitteella.
- Alle 3-vuotiaat lapset on pidettävä loitolla, jollei heitä valvota jatkuvasti.
- Älä koske pesukoneen sisällä olevaan pyykkiin ennen kuin rumpu on kokonaan pysähtynyt. Myös hitaasti pyörivä rumpu voi aiheuttaa loukkaantumisen. Valvo tämän suhteen erityisen huolella lapsia.
- Laite on kytkettävä vesijohtoon uudella letkulla ja uusilla liittimillä, eikä vanhoja letkuja saa käyttää uudelleen.
- Pesukoneen pohjassa olevia ilmanvaihtoaukkoja ei saa tukkia matolla.
- Älä koskaan aseta painavia tai märkiä kohteita suoraan laitteen päälle.
- Älä koskaan yritä pakottaa luukkua auki. Luukun lukitus avautuu kohta pesuohjelman loppuun suorituksen jälkeen.
- Vaikka kaikki tarpeellinen on tehty sen varmistamiseksi, ettei tässä koneessa olisi särmiä tai teräviä reunoja, on suositeltavaa käyttää suojahansikkaita tätä konetta asennettaessa tai siirrettäessä. Tällä estetään mahdolliset vammat.

VAROITUS



VAIN VALTUUTETUT HUOLTOHENKILÖT SAAVAT TEHDÄ HUOLTO- JA KORJAUSTÖITÄ, JOTKA EDELLYTTÄVÄT KOTELON AVAAMISTA. NÄMÄ TYÖT OVAT VAARALLISIA.



SÄHKÖISKUVAARAN VUOKSI ET SAA YRITTÄÄ KORJATA KONETTA ITSE.

VASKEMASKINE

For at nedsætte risikoen for personskade og elektrisk stød skal du følge alle nedenstående sikkerhedsforholdsregler.

ADVARSEL:

- Hvis du ikke skal bruge vaskemaskinen i længere tid, hvis du for eksempel rejser på ferie, skal du lukke for maskinens vandtilførsel. Dette er især vigtigt, hvis der ikke er noget afløb omkring vaskemaskinen.
- Hvis vandforsyningen er åben, kan der opbygges et tryk, hvilket kan medføre lækage.

Almindeligt brug

- Installer ikke vaskemaskinen på et sted, hvor den udsættes for fugt eller vejrliget. Hvis du gør det, kan det give elektrisk stød samt medføre brand, fejlfunktion og forringelse.
- Kom ikke vand direkte på nogen af vaskemaskinens dele. Det kan medføre kortslutning og give elektrisk stød.
- Hold åben ild såsom stearinlys og cigaretter væk fra vaskemaskinen. Det kan medføre brand og skade.
- Hold brændbare materialer væk fra vaskemaskinen – for eksempel petroleum, benzin, rensed benzin, fortynder og alkohol eller tøj, oplødt i disse materialer. Det kan medføre eksplosion og brand.
- Vaskemaskinen må kun bruges til vask af tekstiler, der er mærket, at de kan maskinvaskes.
- Låsebolte bruges ved transport af vaskemaskinen. Fjern disse med en skruenøgle eller lignende værktøj inden installation af maskinen. I modsat fald kan det give stærke vibrationer, når maskinen centrifugerer.
- Tilslut ikke vaskemaskinen til varmt vand. Vaskemaskinen er beregnet til koldt vand.
- Inden du begynder at bruge vaskemaskinen, skal du åbne for vandtilførslen for at tjekke, at slangen er korrekt forbundet. Hvis den ikke er det, kan der være en lækage.
- Kom ikke for meget tøj eller vaskemiddel i maskinen. Det kan give maskinproblemer.
- Pas på, at vasketøjet ikke kommer i klemme i lugen, når den lukkes. Det kan give lækage og ødelægge tøjet.
- Denne vaskemaskine er kun beregnet til brug i almindelige husstande.
- Jo højere centrifugeringshastigheden, jo mere larmer den. Jo højere

centrifugeringshastighed, jo lavere er det resterende fugtighedsindhold i tøjet efter centrifugeringen.

- Fyld kun apparat op til den anbefalede kapacitet. Dette reducerer det samlede energi- og vandforbrug, når tøjet vaskes/tørres.
- Skil ikke maskinen ad og forsøg ikke selv at reparere eller ændre den. Dette kan ugyldiggøre din garanti og kan føre til funktionsfejl og forårsage brand eller personskade.

Strømkilde og -kabel

- Brug en uafhængig stikkontakt. Hvis vaskemaskinen er forbundet til kontakten sammen med andet udstyr, kan det medføre overophedning og forårsage brand.
- Kontroller, at stikket sidder korrekt i kontakten. En løs forbindelse kan medføre overophedning samt forårsage elektrisk stød og brand.
- Tjek el-ledningen og stikket for eventuel skade. Hvis el-ledningen er beskadiget, skal den, for at undgå fare, udskiftes af enten fabrikanten, hans servicerepræsentant eller af en tilsvarende kvalificeret person.
- Fjern el-ledningen fra stikkontakten inden rengøring af maskinen.
- Rør ikke el-ledningen eller stikket med våde hænder. Det kan give elektrisk stød.
- Tjek jævnligt stikket for urenheder. Hvis der samler sig støv, kan det medføre brand. For at forhindre dette skal du fjerne ledningen fra kontakten og rengøre stikket med en tør klud.
- Når du fjerner stikket, skal du trække i dette, ikke i ledningen. Hvis du trækker i ledningen, kan det give elektrisk stød eller medføre brand.
- Brug ikke en adapter eller en forlængerledning. Det kan overophede og medføre brand.
- Kontroller, at husstandsspændingen svarer til spændingen anført på vaskemaskinen. Hvis du ikke er sikker, skal du kontakte en elektriker.
- Stikkontakten skal være tilgængelig, så maskinen nemt kan afbrydes, eller der skal monteres en flerpolet afbryder på den faste ledning, som er i overensstemmelse med lovgivningen for el-installation.
- Sørg for, at ledningen ikke klemmes af maskinen, da dette kan beskadige den.
- Maskinen skal sluttes til en jordforbundet stikkontakt, der er beskyttet af en sikring, der overholder værdierne i de tekniske specifikationer. Jordforbindelsen skal udføres af en kvalificeret elektriker. Sørg for, at maskinen opstilles i overensstemmelse med de lokale regler.

Sådan undgår personskade

- Klatre ikke op på vaskemaskinen. Du kan skade dig selv og vaskemaskinen med.
- Når du åbner og lukker lugen, skal du holde fingrene væk fra lugens hængsel, idet du ellers kan risikere at komme til stude.
- Tjek vaskemaskinen for søm, pinde, mønter, clips osv. Disse ting kan skade

vasketøjet og maskinen.

- For at forhindre at store og tunge genstande (f.eks. spænder, store knapper osv.) rammer glaslågen, skal du vende tøjet med vrangen udad, eller fjern de tunge genstande. Disse genstande kan beskadige vasketøjet eller din vaskemaskine.
- Vask, skyl og centrifuger ikke vandtætte materialer. Det kan medføre vibrationer eller maskinfejl under centrifugeringen, hvilket igen kan medføre person- og maskinskade samt skade på grund af lækage.
- Vær forsigtig, når du tømmer trumlen for varmt vand eller vaskemiddel.
- Skil ikke maskinen ad og forsøg ikke selv at reparere eller ændre den. Maskinen kan fejlfungere med brand og personskade til følge.
- Dette apparat må kun bruges af børn over 8 år og personer med nedsatte fysiske, sensoriske eller mentale evner, eller mangel på erfaring eller viden, hvis de er under opsyn eller er blevet instrueret i hvordan dette apparat bruges sikkert og forstår risikoen ved at bruge det. Børn må ikke lege med apparatet. Rengøring og vedligeholdelsesarbejde må ikke udføres af børn, medmindre de er over 8 år og er under opsyn.
- Børn skal være under opsyn for at sikre at de ikke leger med apparatet.
- Børn under 3 år skal holdes væk, medmindre de er under konstant overvågning.
- Rør ikke tøjet inde i maskinen, indtil trumlen står helt stille. Selv hvis trumlen drejer meget langsomt rundt, kan den forårsage skade. Dette gælder især i relation til børn.
- Maskinen skal forbindes til vandforsyningen med nye slanger. Genbrug ikke gamle slanger.
- Ventilationsåbningerne i maskinens bund må ikke blokeres af f.eks. et tæppe.
- Placer aldrig tunge eller våde genstande direkte oven på apparatet.
- Lågen må aldrig åbnes kraftigt. Lågen låser op kort efter vasken er færdig.
- Selvom vi gør at for, at denne maskine ikke har grater eller skarpe kanter, anbefaler vi, at du bruger beskyttelseshandsker, når maskinen pakkes ud, opstilles og flyttes. På denne måde undgår du skader.

ADVARSEL



DET ER FARLIGT FOR ALLE ANDRE END AUTORISEREDE TEKNIKERE AT UDFØRE REPARATIONER, SOM INDEBÆRER FJERNELSE AF DÆKSLER.



FOR AT UNDGÅ RISIKOEN FOR ELEKTRISK STØD MÅ DU IKKE SELV FORSØGE AT REPARERE MASKINEN.



GB

The symbol on the product or its packaging indicates that this product must not be disposed of with your other household waste. Instead, it is your responsibility to dispose of your waste equipment by handing it over to a designated collection point for the recycling of waste electrical and electronic equipment. The separate collection and recycling of your waste equipment at the time of disposal will help conserve natural resources and ensure that it is recycled in a manner that protects human health and the environment.

For more information about where you can drop off your waste for recycling, please contact your local authority, or where you purchased your product.

NO

Symbolet på produktet eller emballasjen indikerer at produktet ikke må kastes sammen med annet husholdningsavfall. I stedet er det ditt ansvar å avhende utstyret ved å levere det til et egnet innsamlingssted for resirkulering av elektrisk og elektronisk utstyr. Separat innsamling og gjenvinning av kassert utstyr på tidspunktet for deponering vil bidra til å bevare naturressurser og sikre at det resirkuleres på en måte som beskytter helse og miljø.

For mer informasjon om hvor du kan levere avfall til gjenvinning, kan du kontakte lokale myndigheter, eller der du kjøpte produktet.

SE

Symbolen på produkten eller dess förpackning indikerar att denna produkt inte får kastas bort tillsammans med ditt vanliga hushållsavfall. Istället är det ditt ansvar att slänga bort utrustningen genom att lämna över den till en ansvarig insamlingsstation för återanvändning av elektriska eller elektroniska apparater. Den separata återvinningscentralen för din bortkastade utrustning kommer att ta tillvara på återanvändbara produkter och konservera naturella tillgångar och intyga att utrustningen återanvänds på ett sätt som skyddar mänsklig hälsa och miljön.

För ytterligare information om var du kan slänga bort ditt avfall för återanvändning, vänligen kontakta din lokala myndighet eller där du inhandlade produkten.

FI

Tuotteessa tai sen pakkauksessa oleva merkintä osoittaa, että tätä tuotetta ei saa hävittää muun kotitalousjätteen mukana. Sen sijaan vastuullasi on hävittää kyseinen laite viemällä se määrättyyn käytettyjen sähkö- ja elektroniikkatuotteiden keräyspisteeseen kierrätystä varten. Erilliset käytettyjen laitteiden keräys- ja kierrätystoimet auttavat säästämään luonnonvaroja ja varmistamaan, että laitteet kierrätetään ihmisten terveyttä ja ympäristöä suojelevalla tavalla. Saat lisätietoja jätteen keräys- ja kierrätyspisteistä ottamalla yhteyttä paikallisiin viranomaisiin tai jälleenmyyjääsi.

DK

Symbolet på produktet eller dets emballage angiver, at dette produkt ikke må bortskaffes sammen med andet husholdningsaffald. Det er i stedet dit ansvar at bortskaffe dette affald ved at aflevere det til et designeret modtagersted for genbrug af elektrisk og elektronisk udstyr. Sortering og genbrug af dit affald når du bortskaffer det vil hjælpe med at præservere naturressourcer og sikre, at det genbruges på en måde, som beskytter menneskelig sundhed og miljøet.

For mere information om, hvor du kan aflevere dit affald til genbrug, bør du kontakte de lokale myndigheder eller der, hvor du købte produktet.

Currys Group Limited (co. no. 504877)
1 Portal Way, London, W3 6RS, UK

EU Representative

Currys Ireland Limited (259460)
3rd Floor Office Suite,
Omni Park SC, Santry, Dublin 9, Republic of Ireland

 www.elkjop.no/support

 www.elgiganten.se/support

 www.gigantti.fi/support

 www.elgiganten.dk/support

GB Contents

Safety Warnings	Safety Warnings booklet
Unpacking	7
Installation	8
Installing Your Washing Machine	8
Choosing the Right Location for Your Washing Machine.....	8
Moving and Installing	9
Removing the Transit Bolts.....	9
Removing the Polystyrene Foam.....	9
Attaching the Sponge Strips.....	9
Moving the Washing Machine from One Location to Another.....	9
Hose and Cable Lengths.....	10
Levelling the Washing Machine.....	10
Water Supply Hose.....	10
Water Drain Hose.....	11
Connecting to the Mains Supply.....	12
Product Overview	13
The unit.....	13
The Control Panel.....	14
Preparation	16
Organising Laundry.....	16
Preparing Laundry.....	16
Adding Detergent and Softener.....	16
Detergent Recommendation.....	17
Before First Use	18
Wash Setting	18
Standard Washing.....	18
Removing Washing (Once programme is finished).....	18
Selecting the Programme.....	19
Delay start the programme.....	22
How to Set the Child Lock.....	22
Maintenance - Cleaning the Washing Machine	23
Cleaning the Drum.....	23
Cleaning the Exterior of your Washing Machine.....	23
Cleaning the Detergent Drawer.....	23
Cleaning the Drain Filter.....	24
Preventing a Frozen Water Supply Hose.....	24
Cleaning the Inlet Filter of the Water Supply Hose.....	24
Hints and Tips	25
Questions and Answers	26
Error Codes.....	27
Specifications	27



Before using this appliance, read all safety instructions carefully first in the Safety Warnings booklet and keep them for future reference.

NO Innhold

Sikkerhetsadvarsler	Sikkerhetsadvarsler hefte
Pakke opp.....	28
Installasjon.....	29
Installere vaskemaskinen	29
Velge riktig plassering for vaskemaskinen.....	29
Flytte og installere.....	30
Fjerne transportboltene	30
Fjerne polystyrenskum.....	30
Feste svampstrimlene.....	30
Flytte vaskemaskinen fra ett sted til et annet.....	30
Slange- og kabellengder	31
Nivellere vaskemaskinen.....	31
Vannforsyningslange	31
Avløpslange.....	32
Koble til stikkkontakten	33
Produktoversikt.....	34
Enheten.....	34
Kontrollpanel	35
Forberedelse	37
Sortere skittentøy.....	37
Forberede skittentøy	37
Tilføre vaskemiddel og tøymykner	37
Anbefaling for vaskemiddel.....	38
Før første bruk	39
Vaskeinnstilling	39
Standard vask.....	39
Fjerne klesvasken (så snart programmet er fullført)	39
Velge program.....	40
Start programmet senere.....	43
Slik settes barnesikringen	43
Vedlikehold – rengjøre vaskemaskinen	44
Rengjøre trommelen.....	44
Rengjøre vaskemaskinen utvendig	44
Rengjøre vaskemiddelskuffen	44
Rengjøre avløpsfilteret.....	45
Forhindre en frossen vannforsyningslange.....	45
Rengjøring av innløpsfilteret til vanntilførselsslagen.....	45
Råd og tips	46
Spørsmål og svar	47
Feilkode	48
Spesifikasjoner	48



Før du bruker dette apparatet, må du først lese alle sikkerhetsinstruksjonene i heftet om sikkerhetsadvarsler og ta vare på dem for fremtidig oppslag.

SE Innehållsförteckning

Säkerhetsföreskrifter	Säkerhetsvarningar häfte
Packa upp	49
Installation	50
Installation av tvättmaskinen	50
Välj rätt placering av din tvättmaskin	50
Flytt och installation	51
Borttagning av transportbultarna	51
Ta bort polystyrenskummet	51
Fästa skumgummiremsorna	51
Flytta tvättmaskinen från en plats till en annan	51
Slang och kabellängder	52
Nivellering av tvättmaskinen	52
Vattenslang	52
Avloppsslang	53
Ansluta till ett eluttag	54
Produktöversikt	55
Enheten	55
Kontrollpanelen	56
Förberedelse	58
Organisera tvätten	58
Förbereda tvätten	58
Lägga till tvättmedel och sköljmedel	58
Tvättmedelsrekommendation	59
Före första användning	60
Tvättinställning	60
Standardtvätt	60
Ta ut tvätten (när programmet är klart)	60
Välja program	61
Fördröj start av programmet	64
Hur man använder barnlåset	64
Underhåll-rengöring av tvättmaskinen	65
Rengöring av trumman	65
Rengöring av utsidan av tvättmaskinen	65
Rengöring av tvättmedelsfacket	65
Rengöring av avloppsfiltret	66
Förebygga att vattenslangen fryser	66
Rengöring av inloppsfiltret på vattentillförselslangen	66
Tips och råd	67
Frågor och svar	68
Felkod	69
Specifikationer	69



Innan du använder apparaten ska du läsa alla säkerhetsinstruktioner i häftet Säkerhetsvarningar noga, och spara dem för framtida behov.

Turvavaroitukset	Turvallisuusvaroitukset lehtisen
Pakkauksesta purkaminen	70
Asennus	71
Pesukoneen asentaminen.....	71
Pesukoneelle sopivan paikan valinta.....	71
Siirtäminen ja asentaminen	72
Siirtopulttien poistaminen	72
Polystyreenivaahdon poistaminen.....	72
Sieninauhojen kiinnittäminen.....	72
Pesukoneen siirtäminen paikasta toiseen	72
Letkujen ja johtojen pituudet.....	73
Pesukoneen asettaminen vaakasuoraan.....	73
Vedensyöttöletku.....	73
Vedenpoistoletku.....	74
Pistorasiaan liittäminen	75
Tuotteen yleiskatsaus	76
Laitte.....	76
Ohjauspaneeli	77
Valmistelu	79
Pyykin järjestely.....	79
Pyykin valmistelu	79
Pesuaineen ja huuheluaaineen lisääminen.....	79
Pesuainesuositus.....	80
Ennen ensimmäistä käyttöä	81
Pesuasetukset.....	81
Tavallinen pesu	81
Pyykin poistaminen (kun ohjelma on lopussa)	81
Ohjelman valitseminen.....	82
Ohjelman viivekäynnistys	85
Lapsilukon asettaminen	85
Kunnossapito – Pesukoneen puhdistaminen.....	86
Rummun puhdistaminen	86
Pesukoneen ulkopintojen puhdistaminen	86
Pesuainelokeron puhdistaminen	86
Poistosuodattimen puhdistaminen	87
Vedensyöttöletkun jäätyksen estäminen.....	87
Veden syöttöletkun tulosuodattimen puhdistus	87
Vihjeitä ja vinkkejä.....	88
Kysymyksiä ja vastauksia.....	89
Virhekoodi	90
Tekniset tiedot.....	90



Ennen kuin käytät tätä sovellusta, lue ensin huolellisesti kaikki Turvallisuusvaroitukset-lehtisen turvallisuusohjeet ja säilytä se tulevaa käyttöä varten.

DK Indholdsfortegnelse

Sikkerhedsforanstaltninger	Sikkerhedsadvarsler hæfte
Udpakning	91
Installation	92
Installation af vaskemaskinen	92
Vælg det rigtige sted til vaskemaskinen	92
Flytning og installation	93
Fjernelse af transportboltene	93
Fjernelse af polystyrenskummet	93
Sådan sættes svampestrimlerne på	93
Flytning af vaskemaskinen fra et sted til et andet	93
Slange- og kabellængder	94
Nivellering af vaskemaskinen	94
Vandtilførselsslange	94
Afløbsslange	95
Tilslutning til stikkontakten	96
Produktoversigt	97
Enheden	97
Kontrolpanel	98
Forberedelse	100
Sortering af vasketøj	100
Klargøring af vasketøj	100
Tilføjelse af vaske- og skyllemiddel	100
Anbefalet vaskemiddel	101
Inden første brug	102
Vaskeindstillinger	102
Standardvask	102
Fjernelse af vasketøjet (når programmet er færdigt)	102
Valg af program	103
Start programmet på et senere tidspunkt	106
Sådan indstilles børnelåsen	106
Vedligeholdelse - rengøring af vaskemaskinen	107
Rengøring af trumlen	107
Rengøring af vaskemaskinens yderside	107
Rengøring af skuffen til vaskemiddel	107
Rengøring af afløbsfilter	108
Forhindring af tilfrysning af vandtilførselsslange	108
Rengøring af vandforsyningsslangens indløbsfilter	108
Gode råd	109
Spørgsmål og svar	110
Fejlkode	111
Specifikationer	111



Før apparatet tages i brug, skal du først læse alle sikkerhedsinstruktioner grundigt i hæftet Sikkerhedsadvarsler og behold dem til senere reference.

Thank you for purchasing your new Washing Machine.

We recommend that you spend some time reading this instruction manual in order that you fully understand all the operational features it offers.

Read all the safety instructions carefully before use and keep this instruction manual for future reference.

Unpacking

Remove all items from the packaging. Retain the packaging. If you dispose of it please do so according to local regulations.

The following items are included:

GB

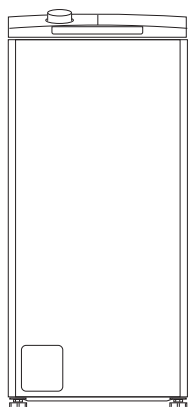

The Main Unit



Transport Bolt Covers x 4



Sponge Strips

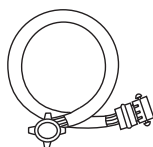

Water Supply Hose

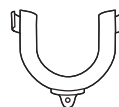

U-Shape Drain Hose Holder



Instruction Manual &
Safety Warnings



- Water inlet pressure is from minimum 0.1 MPa to maximum 1.0 MPa.
- The maximum mass of dry cloth is 8 kg.



Spare parts for your appliance are available for a minimum of 10 years. Contact customer service centre, please refer to the last page of the Safety Warnings booklet.

Installing Your Washing Machine

Please read and follow the instructions carefully.

- In addition to the instructions mentioned here, special regulations of the relevant water and power supply companies may apply. If in doubt, have the washing machine connected by a qualified technician.
- The washing machine is heavy - caution when lifting it. Do not lift by projecting components (e.g. washing machine door).
- Warning: Frozen hoses may tear/burst. Do not install washing machine in outdoor areas or where there is a risk of frost.
- Lay hoses and cables in such a way that there is no risk of tripping over them.



An additional space (approximately 120mm) is required at the rear of the washing machine. This is to allow enough space for the water hose and drain hose connections.

GB

Choosing the Right Location for Your Washing Machine

- Make sure there's enough space for your washing machine.
- Install your washing machine on a flat, stable surface to avoid excessive vibrations and noise.
- Don't install your washing machine in direct sunlight or in a place where temperatures can reach freezing.

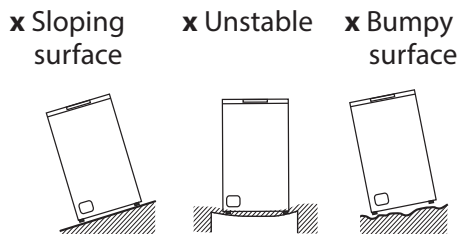

Two or more people are required to move the washing machine.

- The ventilation openings in the base of the washing machine must not be obstructed by carpet.
- Start by tilting the washing machine backwards.
- One person should stand behind it, holding the rear of the top panel. The other person should grip the bottom feet at the front.
- Check that you have all the required accessories for installation.
- We recommend that you entrust the installation of the washing machine to a qualified technician.

Moving and Installing

Removing the Transit Bolts

The appliance should be adjusted with the transit bolts installed, and not tilted after they are removed.

Four transit bolts keep the interior of the washing machine in place while it's being moved. They need to be removed before installation. Use a spanner (not supplied) and follow the instructions detailed below.



Don't run the washing machine without removing the transit bolts, as this can cause excessive vibrations and may damage your machine.

To remove the transit bolts:

1. Use a spanner to loosen the four bolts. They are located at the rear of the washing machine.
2. Pull the bolts out horizontally. Make sure the entire bolt is removed.
3. Push the four cover caps (included with your accessories) into the respective bolt holes.

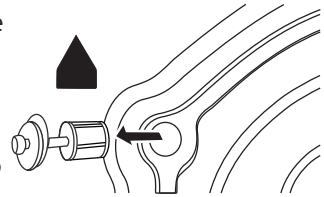

You'll need the transit bolts again if you move the washing machine, so make sure you keep them in a safe place.

Removing the Polystyrene Foam

Polystyrene foam is attached on the underside of the appliance for protection and support during transportation. It needs to be removed before installation. Check and ensure the underside is clear of polystyrene foam by tilting the appliance and have someone check the underside of any un-removed foam.

Attaching the Sponge Strips

Stick the sponge strips at the bottom of the machine to reduce any noise caused by the machine while operating.

- Two or more people are required to stick the sponge strips.
- Put a thick towel or foam support on the ground, then two people should carefully lower the machine on to the towel or foam to prevent the machine from directly lying on the ground.
- Stick the sponge strips at the bottom as shown in the diagram, then stand up the machine after sticking.

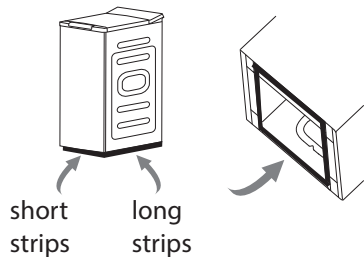

Moving the Washing Machine from One Location to Another

Before you move the washing machine:

- Shut off the tap and run the washing machine to drain the water. Drain any remaining water from the pump hose.

INSTALLATION

- Disconnect the mains cable.
- Attach the transit bolts.



Make sure to fix the transit bolts prior to moving the washing machine.

Hose and Cable Lengths

How to connect from the left side

How to connect from the right side

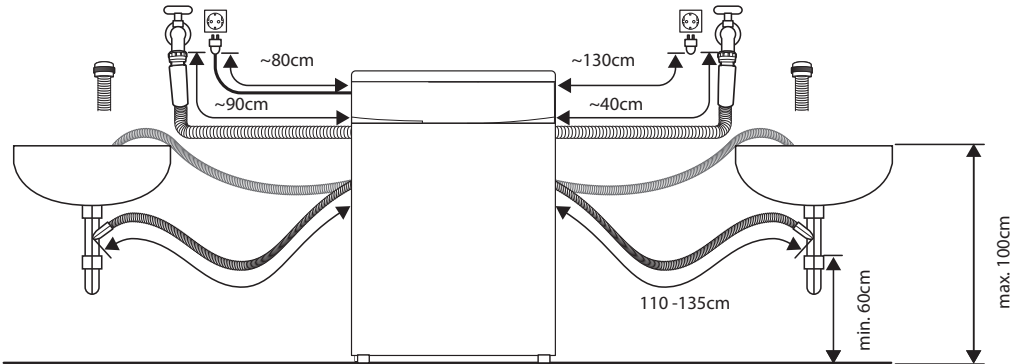

GB

Levelling the Washing Machine

There are levelling feet on the underside. They must be adjusted to make sure the washing machine is level.

1. On each foot, loosen the lock ring by turning it clockwise.
2. Adjust all feet by rotating each upwards or downwards.
3. Use a spirit level to ensure the washing machine is level.
4. Tighten each lock ring by turning them anti-clockwise (towards the washing machine body).

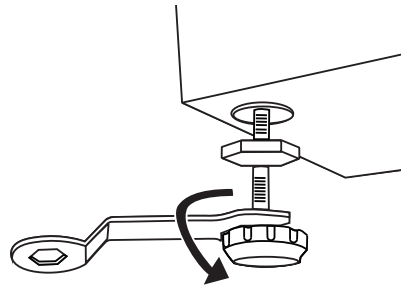

Ensure all lock rings are tightened securely. Check that the feet are still bolted to the washing machine - if they're unbolted, the washing machine will move around.

Water Supply Hose

Points to remember

- Follow the instructions in this section to avoid water leaks.
- Don't connect the hose to a combination tap.
- Don't twist, squash, modify or cut the hose.

INSTALLATION

- This machine is designed to connect to the cold water supply. Do **not** connect to the hot water supply.
- Use only the new water supply hose supplied. Old hose sets should not be reused.



This washing machine is designed to connect with cold water supply.

Connecting the Water Supply Hose

1. To prevent leakage from the connection joints, ensure the rubber washer seals are fitted to each end of the water supply hose. Do not use without the seals in place.
2. Fit the straight end of the water supply hose to the cold water tap.
3. Connect the angled end of the white headed hose to the water inlet valve on the machine. Hand tighten the plastic parts of the connections. If you are unsure, please call a qualified plumber for safer connections.
4. Open the tap slowly and check that there are no leaks around the connection joints.

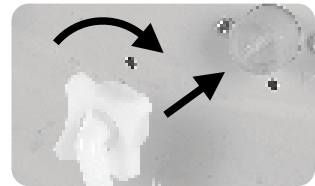
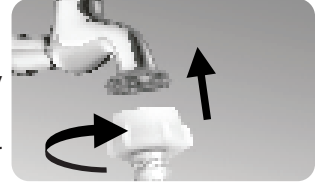

GB

Water Drain Hose

Points to remember:

- Don't twist, pull out or bend the drain hose.
- Your washing machine should be no more than 85cm from the drain outlet.

Draining to a sink, water trough or wash-basin

- Secure the drain hose in position, so it can't drop out of the basin.
- Don't block the basin's drain outlet, and make sure that the drainage through it is sufficient to prevent overflowing.
- Don't let the tip of the drain hose dip into the drained water, as this can cause the water to flow back into the washing machine.

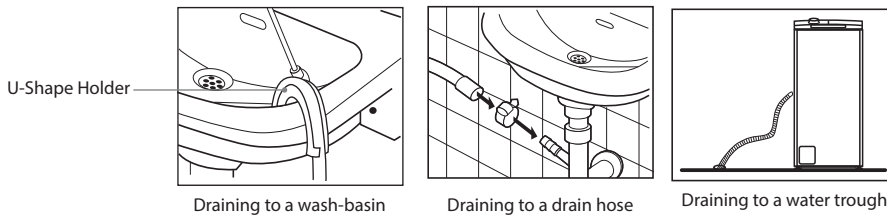

Before connecting to the waste pipe, make sure to check the waste pipe and remove any stopper or blockage inside, otherwise the unit may not be able to expel the waste water properly.

Connecting to the Mains Supply

For your safety:

- Do not use a mains plug adapter or extension cable.
- If the mains cable or mains plug are damaged, stop using them and call a qualified technician for assistance.
- An earthed plug has been attached to the power cable of your washing machine. This plug must be inserted into an earthed socket capable of supplying 13 Amps. If you have no such sockets and fuses in your house, call a qualified electrician.
- The mains plug must remain accessible to allow disconnection or an all pole switch must be incorporated in the fixed wiring in accordance with the wiring rules.

Installation Check List

By now, you should have installed the washing machine.

Let's go through the checklist to ensure that the installation has been done correctly!

GB

Questions		Checkbox
Transit bolts - Have you removed them and attached the cover caps properly?		<input type="checkbox"/>
Levelling feet	Adjustable Feet - Are they bolted securely to the washing machine?	<input type="checkbox"/>
	Feet Cushions - Are they standing flat?	<input type="checkbox"/>
Power supply - Is the household dedicated mains socket rated for 220V - 240V AC and can supply 13 Amps?		<input type="checkbox"/>
Location - Is your washing machine on a flat, stable surface?		<input type="checkbox"/>
Water Supply Hose - Is it free from leaks and is the water supply normal?		<input type="checkbox"/>
Polystyrene foam - Have you removed all the polystyrene foam from the underside of the appliance?		<input type="checkbox"/>

Product Overview

The unit

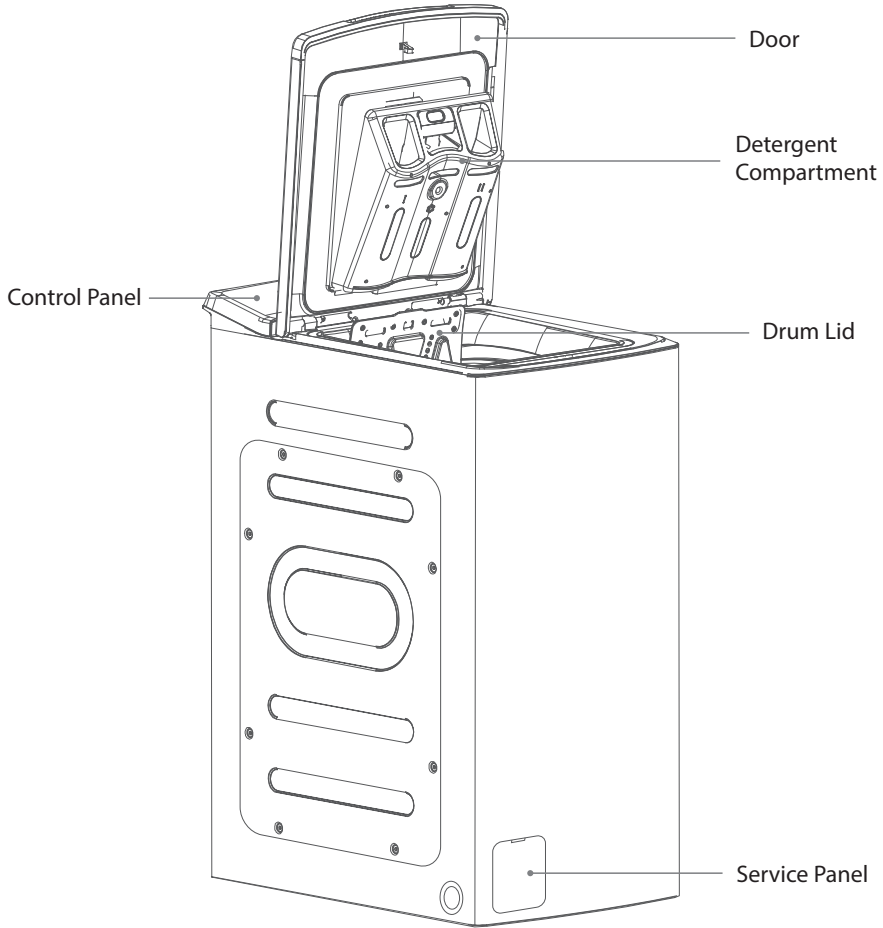

GB

The Control Panel

Programme Dial

Different wash programmes can be selected according to your wash requirements.

To set your Favourite wash programme, turn the dial to the desired wash programme, adjust the spin speed, temperature and other required settings, then press and hold the **Temp.** button for 3 seconds.

Power Button

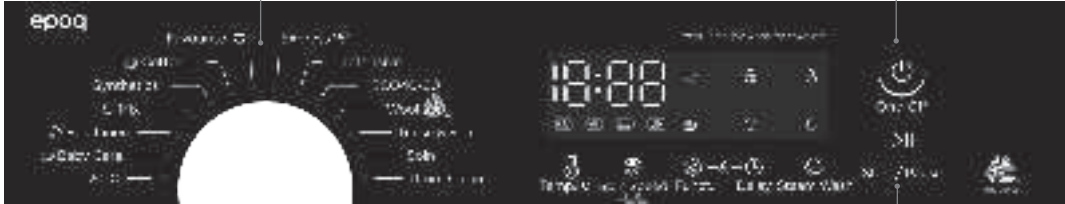

Start/Pause Button

GB

Button	Function
Temp	<ul style="list-style-type: none"> • Press continuously to select the desired water temperature of the selected programme. • Press and hold for 3 seconds to set as favourite one of the wash programmes.
Spin Speed	<ul style="list-style-type: none"> • Press continuously to select the desired spin speed of the selected wash programme. (If no spin speed is showing on the display, it means that it will not spin before programme end.) • Press for 3 seconds to mute or unmute the machine buzzer.
Funct. (Function)	Press continuously to either get an extra rinse or a prewash.
Delay	This button is used to delay the wash. Press continuously to select the time you want to start the wash.
Steam Wash	<ul style="list-style-type: none"> • Steam is applied on laundry to eliminate bacteria and germs, preventing odours. • Applicable to Cotton, Mix, Bed Linen and Baby Care programmes.
Start/Pause	Press to start your wash. Press while in operation to pause your wash.
Power	Press to turn on or off the machine.



The wool wash cycle of this machine has been approved by The Woolmark Company for the washing of machine-washable wool products provided that the products are washed according to the instructions on the garment label and those issued by the manufacturer of this washing machine.

M2303: ETL813W23

Control Panel Icons

Icon	Description	Icon	Description
	Delay Wash icon		Favourite icon
	Door Lock icon		Extra Rinse icon
	Child Lock icon		Steam Wash icon
	Prewash icon		Mute icon
	Wash icon		Unmute icon
	Spin icon		Rinse icon

GB



- During initial start-up and use of the unit, there may be a slight smell while the motor is settling in. This is not a fault; this is normal operation.
- Water is poured into the washing machine to perform an inspection at the time of shipment from the factory, so there may be drops of water or condensation in the washing machine. This is not an indication of a malfunction.

Preparation

Read the following to understand how best to prepare your laundry for washing.

Organising Laundry

- Read the washing label on each garment to help you sort your washing into different loads.
- Sort the laundry by colour, type of fabric and by how soiled it is. This will help you choose the correct programme and temperature for each wash.
- Do not exceed the maximum load!

Preparing Laundry

- Treat stains before washing.
- Some items should be put into a cleaning net before going into the washing machine. i.e. bras with metal wires, tights and lace clothing to prevent damage.
- Check that pockets do not contain any objects which may damage your clothes and the washing machine.
- Tie up any loose strings on laundry, close zippers and reverse clothing with zips inside out.
- To prevent any large, heavy objects (e.g., buckles, large buttons, etc.) from hitting the drum, turn your clothing inside out, or remove the heavy objects. These could damage your laundry or the washing machine.
- Remove any surplus hair, animal fur, sand, and other materials with a brush before washing.
- If clothes have raised fabric turn them inside out.
- Clothes that are not colour fast should be washed separately.
- Insert your clothes into the washing machine. Close the drum and washing machine door. Ensure that you do not trap any items of clothing between the drum and washing machine door.
- Do not wash or dry items that have been washed, soaked or dabbed with combustible or explosive substances like wax, oil, paint, gasoline, alcohol, kerosene and other flammable materials.

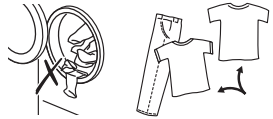
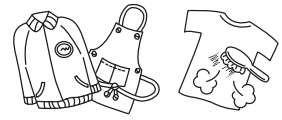
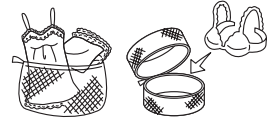

GB

Adding Detergent and Softener

- Add detergent into the appropriate dispenser.
- Apply softener before you start washing.
- Apply detergent and softener according to the washing amount, the soiling level, the water hardness in your area and the manufacturer's instructions of these products.
- For slightly dirty clothes, put a small amount of detergent in compartment (II) of the detergent drawer.
- For excessively dirty clothes, put $\frac{1}{4}$ of the detergent to be used in compartment (I) of the detergent drawer and the remaining amount in compartment (II).
- Do not use the washing machine when the detergent drawer is removed. It may cause a water leak or it may not work normally.
- If you forget to add detergent, you can drain the washing machine by running a drain only

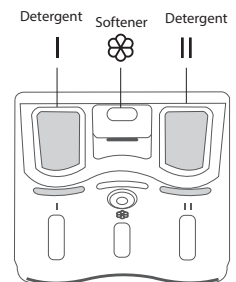

programme. Then you can add detergent and start the programme again. Detergent only reaches the drum when water flushes through the detergent drawer.

- To prevent powder detergent staying in the drawer, dry the inside of the drawer with a cloth. Make sure the powder isn't lumpy when you add it into the drawer.
- If the rinse cycle isn't removing all the detergent from your wash, use less detergent.
- Softener should not exceed the MAX level in the compartment.
- Wash out unused softener with a splash of water or a damp cloth after the programme has finished.
- You can use liquid detergents in all programmes.



Dilute viscous fabric softener and fabric conditioner with water.

Detergent Recommendation

Recommended detergent	Wash programme	Wash temperature	Type of laundry and textile
Heavy-duty detergent with bleaching agents and optical brighteners	Cotton, Mix	20/40/60	White laundry made from boil-proof cotton or linen
Colour detergent without bleaching agent and optical brighteners	Cotton, Mix	Cold/20/40	Coloured laundry made from cotton or linen
Colour or mild detergent without optical brighteners	Synthetics	Cold/20/40	Coloured laundry made from easy care fibres or synthetic materials
Mild washing detergent	Synthetics	20/40	Delicate textiles, silk, viscose
Special wool detergent	Wool	20/40	Wool

GB



- Agglomerating or ropy detergent or additive can be diluted in water first before pouring into the detergent dispenser, to avoid its inlet getting blocked and cause water overflow.
- Choose the suitable type of detergent to get maximum washing performance with minimum water and energy consumption.
- To achieve the best cleaning result, a proper detergent dosing is important.
- Use a reduced detergent amount if the drum is not filled completely.
- Always adjust the amount of detergent to the water hardness, if your tap water is soft, use less detergent.
- Adjust dosage according to how dirty your laundry is, less dirty clothes require less detergent.
- Highly concentrated (compact) detergent requires particularly accurate dosing.
- The following symptoms are signs of detergent overdosing:
 - heavy foam formation
 - poor washing and rinsing result
- The following symptoms are signs of detergent underdosing:
 - laundry turns grey
 - built-up of limescale deposits on the drum, the heating element and/or the laundry

Before First Use

Before washing your clothes for the first time, run a full wash programme first:

1. Connect the machine to the mains power supply and the water supply.
2. Put a small amount of detergent in the detergent drawer. Close the door.
3. Select a wash programme.
4. Press the **Start / Pause** button.

Wash Setting

Standard Washing

GB

1. Open the machine door and drum lid, and put the laundry into the drum. Make sure no washing gets caught between the drum and machine door.
2. Close the drum lid.
3. Add detergent into the detergent drawer. The quantity of detergent will depend on the amount of laundry, the degree of soiling and the water hardness. Use the amount of detergent suggested on the packaging.
4. Close the machine door. Turn the Programme Selection Dial to select your wash programme.
5. Select the spin speed and other functions if desired.
6. Press the **Start / Pause** button to start the washing.
7. The washing machine will sound when the programme is complete.



If the door is locked and you switched the washing machine off and then on - or if there's a power cut - the machine will continue operating the current programme after power is resumed.

Removing Washing (Once programme is finished)



Door remains locked for 1 minute after wash stopped.

- Open the washing machine door and drum to remove your washing.
- Remove any foreign objects to avoid risk of rusting.
- Leave the door and drum open so that residual water can evaporate.

Selecting the Programme

Here are the available programmes, additional functions and option settings.

Temperature can be selected separately for certain programmes.

Programme	Rated Capacity (kg)	Energy consumption (kWh/cycle)	Water consumption (litres/cycle)	Maximum Temp.(°C)	Programme Duration (h:min)	Remaining moisture content (%)/ Spinning Speed (rpm)
Express 15'	2.0	0.026	34	Cold	0:15	70%/800
20°C	4.0	0.183	47	20	1:01	70%/800
Cotton	8.0	1.394	71	60	2:45	53%/1300
Intensive	8.0	1.013	71	40	3:48	70%/800
Mix	8.0	0.754	71	40	1:20	70%/800
ECO 40-60	8.0	0.739	57	38	3:38	53.9%/1250
	4.0	0.456	47	32	2:48	53.9%/1250
	2.0	0.196	38	23	2:48	53.9%/1250

GB

- The values given for programmes other than the ECO 40-60 programme are indicative only.
- Concerning EN 60456:2016/A11:2020 with (EU) 2019/2014, (EU) 2019/2023, (EU) 2021/340, (EU) 2021/341:
 - the EU energy efficiency class is A
 - energy test programme: ECO 40-60; others as the default
 - half load for 8.0kg machine: 4.0kg
 - quarter load for 8.0kg machine: 2.0kg

Notes: The parameters in this table are only for user's reference. It is different from the normal time when using depending on the temperature and the load.

- The ECO 40-60 programme is able to clean normally soiled cotton laundry declared to be washable at 40 °C or 60 °C, together in the same cycle, and that this programme is used to assess the compliance with the EU ecodesign legislation.
- The most efficient programmes in terms of energy consumption are generally those that perform at lower temperatures and longer duration.
- Loading the household washing machine or the household washer-dryer up to the capacity indicated by the manufacturer for the respective programmes will contribute to energy and water savings.
- Noise and remaining moisture content are influenced by the spinning speed: the higher the spinning speed in the spinning phase, the higher the noise and the lower the remaining moisture content.

Programme	Load(kg)	Default Time (Min)	Default Temp.(°C)	Default Spin Speed (rpm)
Favourite	--	--	40	800
Cotton	8.0	2:40	40	800
Synthetics	4.0	2:20	40	800
Mix	8.0	1:20	40	800
Bed Linen	8.0	1:48	40	800
Baby Care	8.0	2:01	60	800
20°C	4.0	1:01	20	800
Drum Clean	--	1:18	90	--
Spin	8.0	0:12	--	800
Rinse & Spin	8.0	0:20	--	800
Wool	2.0	1:07	40	600
ECO 40-60	8.0	3:38	--	1300
Intensive	8.0	3:48	40	800
Express 15'	2.0	0:15	Cold	800



- Washing times depend on programme and temperature settings selected.
- Washing times may be longer if the laundry in the drum needs to be balanced. A single clothing or small load may result to the machine detecting it as an unbalanced load. Make sure to add more clothes in the small load or single clothing for the machine to wash and spin properly.

Here are the additional functions and option settings.

Programme	Delay	Extra Rinse	Prewash	Steam Wash	Detergent Box		
					Case I	Case II	Softener Case
Favourite	O	O	O	O	O	●	O
Cotton	O	O	O	O	O	●	O
Synthetics	O	O	O	X	O	●	O
Mix	O	O	O	O	O	●	O
Bed Linen	O	O	O	O	O	●	O
Baby Care	O	O	O	O	O	●	O
20°C	O	O	X	X	X	●	O
Drum Clean	O	X	X	X	X	X	X
Spin	O	X	X	X	X	X	X
Rinse & Spin	O	O	X	X	X	X	O
Wool	O	O	X	X	X	●	O
ECO 40-60	O	X	X	X	X	●	O
Intensive	O	X	X	X	X	●	O
Express 15'	O	X	X	X	X	●	O

● Means must O Means optional X Means not applicable

Programme	Type of laundry and textile
Cotton	Hard-wearing textiles, heat-resistant textiles made of cotton or linen.
Synthetics	Wash synthetic items such as shirts, coats or blended fabrics. If washing knitted garments, the amount of detergent should be reduced.
Baby Care	Specially-designed for washing baby clothing.
Mix	Mixed load consisting of textiles made of cotton and synthetics.
Bed Linen	Specially-designed for washing bulky laundry and bed linen.
Express 15'	Extra short programme, suitable for lightly soiled washing and a small amount of laundry.
Wool	Suitable for hand or machine-washable wool or rich wool textiles. An especially gentle wash programme to prevent shrinkage with longer wash pauses.
Spin	Extra spin with selectable spin speed.
Rinse & Spin	Extra rinse with spin.
Drum Clean	Use 90°C for cleaning the drum. Do not put clothes into the drum during drum cleaning. You can also add a proper amount of chlorine bleach agent for a better cleaning effect. Use this programme regularly according to need.
ECO 40-60	Able to clean normally-soiled cotton laundry declared to be washable at 40°C or 60°C, together in the same cycle.
Intensive	For better washing results, washing time will be increased.
20°C	Able to clean lightly-soiled cotton laundry, at a nominal temperature of 20°C.

Delay start the programme

1. Select a wash programme.
2. Press the **Delay** button repeatedly to set the delay hours for the programme to start (0-24 hr).
3. Press the **Start/Pause** button to confirm and commence the delay function.

To cancel the delay function:

- before the programme starts, press the **Delay** button repeatedly until the display shows 0 hr
- while the programme is running, turn off the machine.

How to Set the Child Lock

The Child Lock prevents children from accidentally changing a wash programme:

- Press and hold the **Delay** and **Function** buttons at the same time for 3 seconds to set the child lock. The Child Lock icon will light to indicate that the child lock is active.
- To deactivate the child lock, press and hold the **Delay** and **Function** buttons until the Child Lock icon disappears.

Maintenance - Cleaning the Washing Machine



Always unplug the washing machine before cleaning.



To prevent build-up of detergent residue, it is recommended to wash the appliance without any load or detergent once a month.

Cleaning the Drum

Any rust left inside the drum by metal articles must be removed immediately with chlorine-free detergent. Never use steel wool.

Turn the Programme Dial to Drum Clean and press the **Start / Pause** button to start cleaning of the drum. Temperature used for cleaning is 90°C, time to clean is approximately 1:18.



Don't put laundry in the washing machine during the drum cleaning.

GB

Cleaning the Exterior of your Washing Machine

- Clean the outside of your washing machine with a soft cloth and mild detergent such as kitchen detergent.
- Don't splash water over the washing machine.
- Do not use cream cleansers, thinners or products containing alcohol or kerosene.

Cleaning the Detergent Drawer

1. Remove the detergent drawer by pushing gently down on the softener compartment then pulling the drawer from the machine.
2. Wash out old detergent from the drawer with water. (Use a cloth to clean the washing machine.) Residue detergent soon builds up if you don't clean the drawer regularly, and can develop mould.
3. Return drawer to original position.

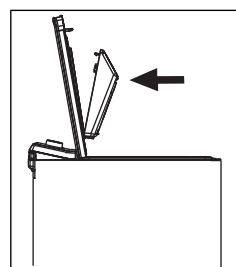
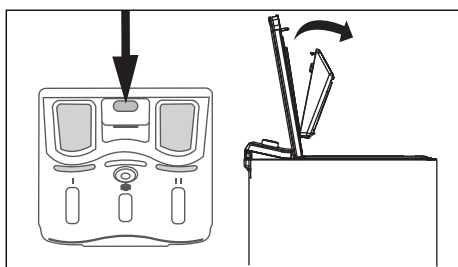

- Do not use abrasive agents to clean.
- Make sure there is no residue of laundry detergent.
- Clean the detergent drawer every 3 months to ensure the normal operation of the appliance.

Cleaning the Drain Filter



- Make sure that the machine has finished the washing cycle and is empty. Switch it off and unplug before cleaning the drain filter. Never open the service panel during a wash cycle.
- Be careful not to burn yourself while cleaning the drain filter. Water draining from the filter compartment may be hot after a high temperature wash.
- Be careful of hot water. Allow the water to cool down. Risk of scalding!
- Clean the drain filter every 3 months to ensure the normal operation of the appliance.
- When replacing the filter, ensure it is securely re-tightened.

1. Open the service panel. Place a suitable container under the service panel to catch the water. (If there is an emergency drain hose, take off the hose cap and let the water run out, then replace the drain hose.)
2. Carefully loosen the drain filter. Water may drain out - this is normal. Unscrew the filter to remove it.
3. Remove any lint and debris before carefully replacing the filter.
4. Turn the filter clockwise to screw back into place. Close the service panel.

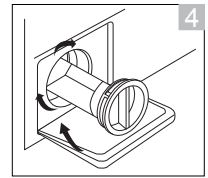
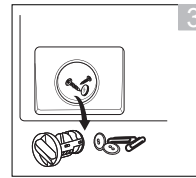
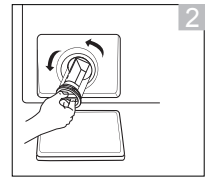
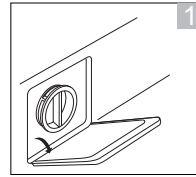

GB

Preventing a Frozen Water Supply Hose

If your washing machine is delivered in freezing weather conditions, leave it at room temperature for 24 hours after you've set it up before using it. This ensures there's no ice blocking the water supply hose.

Cleaning the Inlet Filter of the Water Supply Hose



- Diminishing water flow is a sign that the filter need to be cleaned.
- Clean the inlet filter every 3 months to ensure the normal operation of the appliance.

1. Turn off the power. Turn off the tap. Remove the water supply hose from the tap.
2. Clean the filter with a brush.
3. Unscrew the water supply hose from the backside of the machine. Pull out the filter with long nose pliers.
4. Use a brush to clean the filter.
5. Re-install the filter to its original position.
6. Re-connect the water supply hose to the tap and turn the tap back on, checking for leaks.

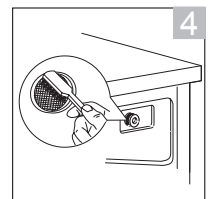
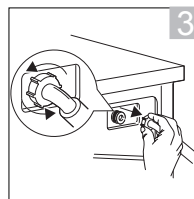
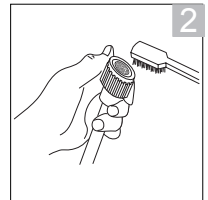
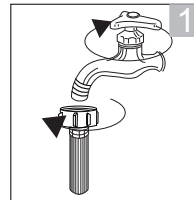

Hints and Tips

Issues	Solutions
Buttons don't work	<ul style="list-style-type: none"> • Child lock is activated. Deactivate the child lock function. • The washing machine is operating a wash programme. • The Programme Dial was turned to a different programme.
Door doesn't open	<ul style="list-style-type: none"> • Door lock may be active. • The water temperature or level could be too high.
Unusual odour.	<ul style="list-style-type: none"> • Rubber parts and the motors may give off a smell when you first start using the washing machine, but this goes away over time. • You should wash the appliance once a month.
There's no water going into the washing machine.	<ul style="list-style-type: none"> • The water tap might be turned off. • The water hose or water-supply hose may be frozen. • Your water supply may be disrupted. • The water-supply valve filter may be clogged.
The washing machine does not spin.	If a small load is in the machine, it may be detected as an unbalanced load and may stop spinning after a number of attempts. Make sure to add more clothes for the machine to spin properly. Manually set the spin speed.
There's a residue of powder detergent at the end of the wash	This can happen if you've put powder detergent directly into the drum – you must put it in the detergent drawer.
There's an unusual noise or vibration	<ul style="list-style-type: none"> • Check that there's nothing metal in the drum. • Make sure the transit bolts used in transportation have been removed. • Check that the washing machine feet have been levelled correctly. • Check the washing machine is on a flat, stable surface.
There's a noise when the water drains away	This is normal, it's the pump starting and stopping.
The electricity supply cuts out while the washing machine's on	The washing machine will stop (do not open the door, the machine may be full of water). When the power comes back on, the washing machine will continue the programme.
The water supply is disrupted	When the water comes back on, it may be impure at first. You'll need to disconnect the water-supply hose and drain any impure water through the tap before using your washing machine again. Remember to re-connect the water supply hose first.

GB

Questions and Answers

Issues	Reasons	Solutions
Washing machine cannot start up		<ul style="list-style-type: none"> • Check if the door is closed tightly. • Check if power plug is inserted properly. • Check if water supply tap is opened. • Check if button Start/Pause is pressed.
Door cannot be opened	<ul style="list-style-type: none"> • Machine's safety protection design working. 	<ul style="list-style-type: none"> • Disconnect the power.
Water leakage	<ul style="list-style-type: none"> • The connection between inlet pipe or outlet hose and tap or washing machine is not tight. • Drain pipe in the room is blocked. 	<ul style="list-style-type: none"> • Check and fasten water pipes. • Clean up outlet hose and ask a specialized person to repair it when necessary.
Water is overflowed from the bottom of the machine	<ul style="list-style-type: none"> • The inlet pipe is not connected firmly. • Outlet hose has water leakage. 	<ul style="list-style-type: none"> • Fix the inlet pipe. • Replace the drain hose.
Indicator or display does not light	<ul style="list-style-type: none"> • Power is disconnected. • PC board has problems. • Harness has connection problem. 	<ul style="list-style-type: none"> • Check if the power is shut down and power plug is connected correctly. • If not, please call the service line.
Detergent residues in the box	<ul style="list-style-type: none"> • Washing powder is dampened and agglomerated. 	<ul style="list-style-type: none"> • Clean and wipe the box. • Use detergents suitable for the fabric.
Washing effects are not good	<ul style="list-style-type: none"> • The clothes are too dirty. • Insufficient detergent quantity. 	<ul style="list-style-type: none"> • Select a proper procedure. • Add the proper detergent quantity according to the instructions in detergent package.

GB

Error Codes

Display	Reason	Solutions
E10	Inlet water problem while washing	<ul style="list-style-type: none">• Open the water tap, to check if the inlet hose is squashed or kinked. Straighten the inlet hose.• Check if the filter in the inlet valve is blocked or not. Wash the inlet hose.• Check if the water pressure is too low.
E12	Water overflow	<ul style="list-style-type: none">• Restart the machine.
E21	Drain water problem while washing	<ul style="list-style-type: none">• Check if the drain pump is blocked.
E30	Door lock problem	<ul style="list-style-type: none">• Check if the door of the washing machine is closed.• Check if the clothes are pinned by the door.
Others		<ul style="list-style-type: none">• Please call up the service line if there is any other problem.

GB

Specifications

Model	ETL813W23
Rated Voltage	220 - 240V~ 50 Hz
Maximum Current	10 A
Rated Power Input	1900 W
Dimension (H x W x D)	Approx. 875mm x 400mm x 610mm
Net Weight	Approx. 56 kg
Rated Capacity	8 kg
Maximum Spin Speed	1300 rpm
Inlet Water Pressure	Minimum 0.1 MPa; Maximum 1.0 MPa

Features and specifications are subject to change without prior notice.

Model information in the product database:

<https://eprel.ec.europa.eu/qr/1709544>

For the latest version of the Safety and Instruction Manual, please visit the official website below (other websites may not contain the full and most updated version):

<https://www.currys.co.uk/services/repairs-maintenance/product-service-manuals.html>

Takk for at du kjøpte ny vaskemaskin.

Ta deg tid til å lese gjennom hele denne installasjons-/brukerveiledningen for å bli helt fortrolig med alle funksjonene.

Les alle sikkerhetsanvisningene nøye før bruk og oppbevar denne installasjons-/brukerveiledningen for fremtidig referanse.

Pakke opp

Fjern all emballasje fra enheten. Ta vare på emballasjen. Ta hensyn til lokale forskrifter om avfallshåndtering hvis du må kaste emballasjen.

Følgende elementer er inkludert:

NO

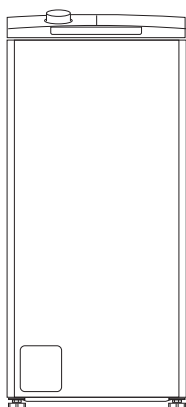

Hovedenheten

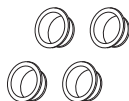

Transportbolt dekselhette × 4



Svampstrimlene × 2

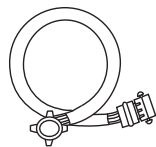

Vannforsyningslange

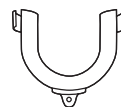

U-formet slangeholder

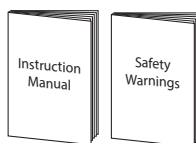

Instruksjonsmanual & Sikkerhetsadvarsler



- Trykket til vanninntaket er minimum 0,1 og maksimum 1,0 MPa.
- Maksimal mengde tørt tøy er 8 kg.



Reservedeler til apparatet ditt er tilgjengelig i minimum 10 år. Ta kontakt med kundeservicesenteret. Se siste side i heftet med sikkerhetsadvarsler.

Installere vaskemaskinen

Les og følg anvisningene nøye.

- I tillegg til anvisningene som er nevnt her, kan det gjelde spesielle forskrifter fra de relevante leverandørene av vann og strøm. Hvis du er i tvil, kan du få vaskemaskinen tilkoblet av en kvalifisert tekniker.
- Vaskemaskinen er tung – vær forsiktig når den løftes. Ikke løft ved å holde i utstikkende deler (f.eks. vaskemaskindøren).
- Advarsel: Frosne slanger kan revne/sprekke. Ikke installer vaskemaskinen i utendørsområder eller hvor det er fare for frost.
- Legg slanger og kabler på en slik måte at det ikke er fare for at de kommer i klem eller bøyes for mye.



Det kreves ekstra rom (cirka 120 mm) på baksiden av vaskemaskinen. Dette er for å gi nok plass til vannslange- og avløpslangetilkoblingen.

NO

Velge riktig plassering for vaskemaskinen

- Sørg for at det er god nok plass til vaskemaskinen.
- Installer vaskemaskinen på en flat, stabil overflate for å unngå overdreven vibrasjon og støy.
- Ikke installer vaskemaskinen i direkte sollys eller på et sted hvor det er fare for frost.

✘ Skrånende overflate

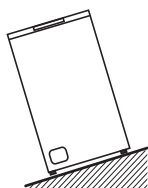

✘ Ustabilt

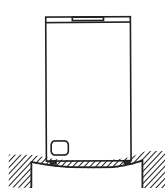

✘ Ujevn overflate

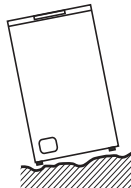

Det kreves to eller flere personer for å flytte vaskemaskinen.

- Ventilasjonsåpningene under vaskemaskinen må ikke stenges av et teppe.
- Start med å vippe vaskemaskinen bakover.
- Én person bør stå bak den og ta tak i den bakre kanten av toppen. Den andre personen bør ta tak i føttene på forsiden.
- Kontroller at du har alt nødvendig tilbehør for installasjonen.
- Vi anbefaler at du overlater installasjonen av vaskemaskinen til en kvalifisert tekniker.

Flytte og installere

Fjerne transportboltene

Apparatet skal justeres med transportboltene på plass, og det skal ikke vippes etter at de er fjernet.

Fire transportbolter holder trommelen til vaskemaskinen på plass mens den blir flyttet.

De må fjernes før installasjon. Bruk en skrunøkkel (ikke vedlagt) og følg anvisningene nedenfor.



Ikke kjør vaskemaskinen uten å fjerne transportboltene, da dette kan føre til ekstreme vibrasjoner og skade maskinen.

Slik fjernes transportboltene:

1. Bruk en skrunøkkel til å løsne de fire boltene. Du finner dem på baksiden av vaskemaskinen.
2. Trekk boltene ut horisontalt. Sørg for at hele bolten er fjernet.
3. Sett de fire dekselhettene (inkludert med tilbehøret) inn i hullene der boltene satt.

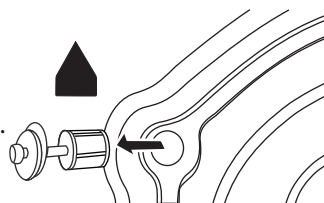

Du trenger transportboltene igjen hvis du skal flytte vaskemaskinen, så sørg for å oppbevare dem på et trygt sted.

Fjerne polystyrenskum

Det er er festet polystyrenskum på undersiden av apparatet for beskyttelse og støtte under transport. De må fjernes før installasjon. Kontroller og sørg for at undersiden er fri for polystyrenskum ved å vippe apparatet, og la noen sjekke undersiden av eventuelt skum som gjenstår.

Feste svampstrimlene

Fest svampstrimlene i bunnen av maskinen for å redusere støy fra maskinen når den kjører.

- Man må være minst to personer for å feste svampstrimlene.
- Legg et tykt håndkle eller en skumstøtte på bakken, så skal to personer forsiktig senke maskinen ned på håndkleet eller skumstøtten for å hindre at maskinen ligger rett på bakken.
- Fest svampstrimlene på bunnen som vist på tegningen, og løft maskinen opp når de er festet.

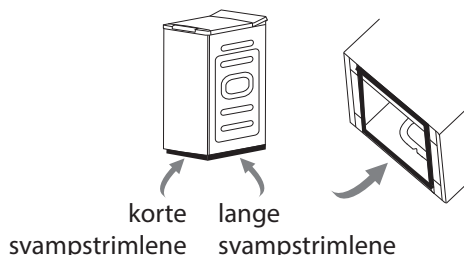

Flytte vaskemaskinen fra ett sted til et annet

Før du flytter vaskemaskinen:

- Steng kranen og kjør vaskemaskinen for å tømme vannet. Tøm ut alt gjenværende vann fra pumpe slangene.

INSTALLASJON

- Koble fra strømledningen.
- Fest transportboltene.



Sørg for å feste transportboltene før du flytter vaskemaskinen.

Slange- og kabellengder

Hvordan koble til fra venstre side

Hvordan koble til fra høyre side

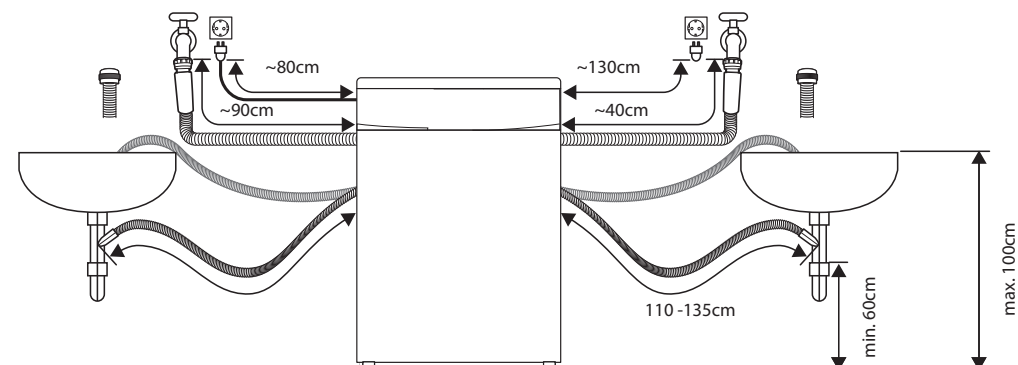

NO

Nivellere vaskemaskinen

Det er nivåføtter på undersiden. De må justeres for å være sikker på at vaskemaskinen står rett.

1. På hver fot løsnes låseringen ved å vri den med urviseren.
2. Juster alle de føttene ved å rotere dem oppover eller nedover.
3. Bruk et vaterpass for å kontrollere at vaskemaskinen står i vater.
4. Stram hver låsering ved å vri den mot urviseren (i retning av vaskemaskinen).

Påse at alle de låseringene er strammet godt til.

Påse at føttene ikke skrues for langt ut, slik at de kan løsne fra vaskemaskinen.

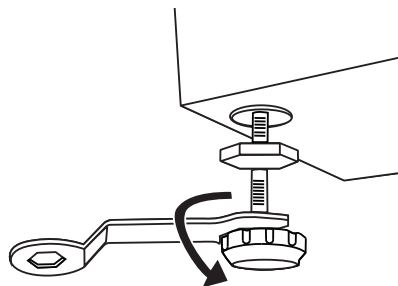

Vannforsyningslange

Punkter å huske på

- Følg anvisningene i dette avsnittet for å unngå vannlekkasjer.
- Ikke koble slangen til et blandebatteri.
- Ikke vri, klem, modifier eller kutt slangen.

INSTALLASJON

- Denne maskinen skal kobles til kaldtvannskranen. Den må **ikke** kobles til varmtvannskranen.
- Bruk bare den nye vannforsyningsslangen, som er vedlagt. Gamle slangesett må ikke brukes på nytt.



Denne vaskemaskinen er designet for å kobles til med kald vannforsyning.

Koble til vannforsyningsslangen

1. Kontroller at det er en gummipakning i hver ende av vannforsyningsslangen for å hindre lekkasje fra koblingene. Slangen må ikke brukes uten at pakningene er på plass.
2. Fest den rette enden av vannforsyningsslangen til kaldtvannskranen.
3. Fest den hvite, vinklede enden av slange til vaskemaskinens inntaksventil. Stram tilkoblinger av plast med hånden. Hvis du er usikker, kan du ringe en kvalifisert rørlegger om sikre tilkoblinger.
4. Åpne kranen sakte og sjekk at det ikke er lekkasje rundt tilkoblingene.

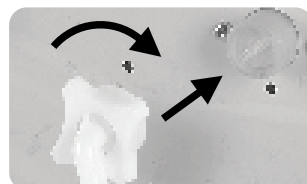
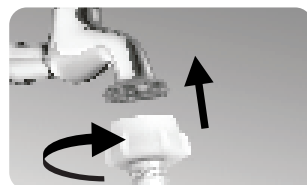

NO

Avløpsslange

Punkter å huske på:

- Ikke vri, strekk eller bøy avløpsslangen.
- Vaskemaskinen må ikke stå mer enn 85 cm fra avløpet.

Tømme inn i en vask, vannkar eller servant

- Fest avløpsslangen i en posisjon hvor den ikke kan falle ut av karet.
- Ikke steng karets avløp, og sørg for at det tømmes raskt nok til å hindre at det flyter over.
- Ikke la enden av avløpsslangen komme ned i vannet som tømmes ut, da dette kan føre til at vannet flyter tilbake og inn i vaskemaskinen.

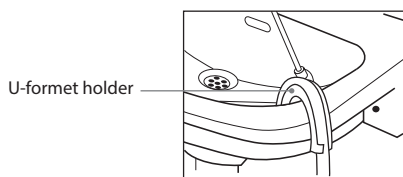

Tømming til en vaskeservant

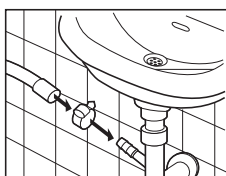

Tømming til et avløpsrør

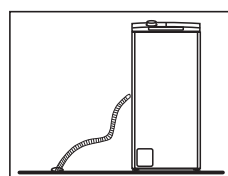

Tømme inn i et vannkar



Før du kobler til avløpsrøret, må du sørge for å kontrollere avløpsrøret og fjerne propper eller blokkeringer i den. Ellers kan enheten ikke være i stand til å sende ut avløpsevannet på riktig måte.

Koble til stikkontakten

For din sikkerhet:

- Ikke bruk en adapter på støpslet eller en skjøteledning.
- Hvis strømledningen eller støpslet er skadet, må du ikke bruke dem, men ringe en kvalifisert tekniker for å få hjelp.
- Vaskemaskinens strømledning er utstyrt med et jordet støpsel. Dette støpslet må settes inn i en jordet stikkontakt som kan levere 13 ampere. Hvis du er i tvil, kan du ringe en kvalifisert elektriker.
- Støpslet må være tilgjengelig for frakobling. Alternativt må den elektriske installasjonen ha en godkjent bryter som kobler fra alle polene.

Sjekkliste for installasjon

Du skal nå ha installert vaskemaskinen.

La oss gå gjennom sjekklisten for å sikre at installasjonen er blitt riktig utført!

Spørsmål		Boks
Transportboltene – har du fjernet dem og festet dekselhettene ordentlig?		
Nivåføtter	De nivåføttene – er de godt festet til vaskemaskinen?	
	De fotsålene – står de flatt?	
Strømforsyningen – er stikkontakten jordet og merket med en spenning på 220–240 V og en strømstyrke på 13 A?		
Plassering – står vaskemaskinen på en flat, stabil overflate?		
Vannforsyningsslangen – er den tilkoblet, testet og fri for lekkasjer?		
Polystyrenskum – Har du fjernet alt polystyrenskum fra undersiden av apparatet?		

NO

Produktoversikt

Enheten

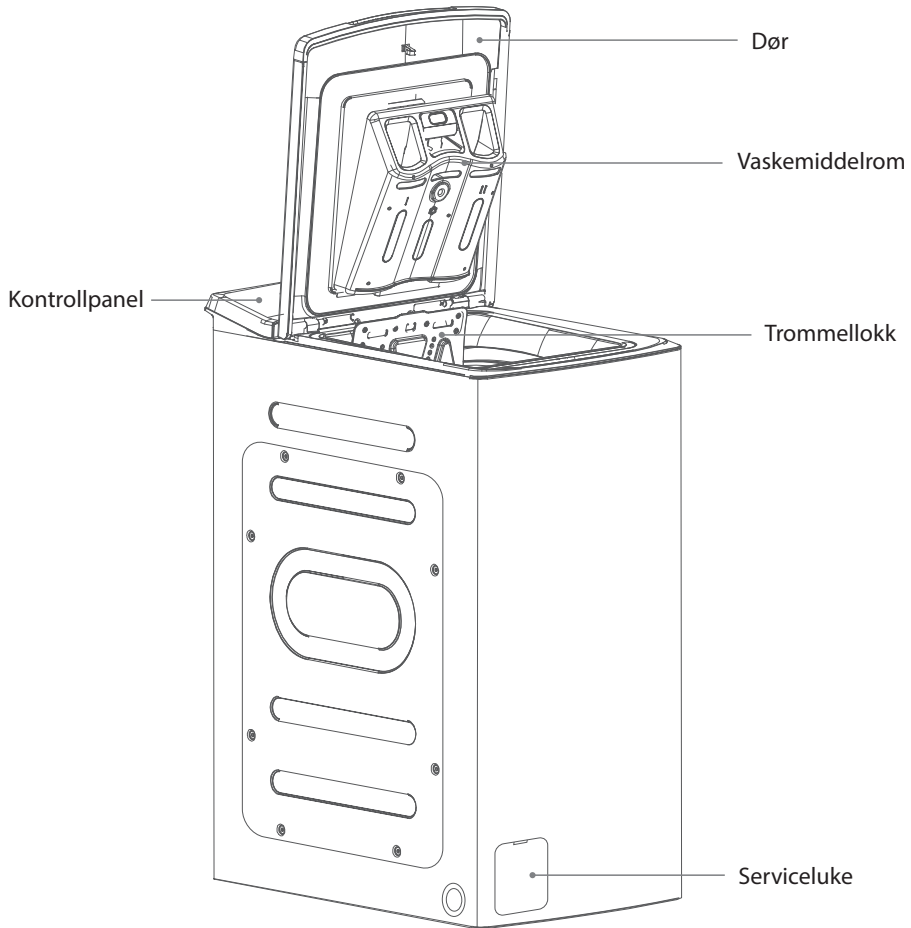

NO

Kontrollpanel

Programvalgbytter

Forskjellige vaskeprogrammer kan velges i henhold til dine krav til vasken.

For å stille inn ditt favorittvaskeprogram, dreier hjulet til ønsket vaskeprogram, juster sentrifugehastighet, temperaturen og andre nødvendige innstillinger, trykk og hold nede **Temp.** knappen i 3 sekunder.

Strømknapp



Start/Pause-knapp

NO

Knapp	Funksjon
Temp	<ul style="list-style-type: none"> Trykk kontinuerlig for å velge ønsket vanntemperatur for det valgte programmet. Trykker i 3 sekunder for å velge et av vaskeprogrammene som favoritt.
Sentrifuge hastighet	<ul style="list-style-type: none"> Trykk kontinuerlig for å velge ønsket sentrifugehastighet for det valgte vaskeprogrammet. (Hvis ingen sentrifugehastighet vises på skjermen, betyr det at sentrifuge er slått av.) Trykker i 3 sekunder for å slå lydsignalet av eller på.
Funksjon	Trykk kontinuerlig for å få ekstra skylling eller forvask.
Forsinkelse	Denne knappen brukes til å forsinke vasken. Trykk kontinuerlig for å velge tiden du vil starte vasken på.
Dampvask	<ul style="list-style-type: none"> Damp påføres tøyet for å eliminere bakterier og forhindre lukt. Gjelder for programmene Bomull, Mikse, Sengetøy og Babytøy.
Start/Pause	Trykk for å starte/fortsette vasken. Trykk på denne for å stanse vaskingen midlertidig.
Strømknapp	Trykk for å slå maskinen av eller på.



Ullvaskesyklusen til denne maskinen er godkjent av The Woolmark Company for vask av maskinvaskbare ullprodukter forutsatt at produktene vaskes i henhold til instruksjonene på plaggetiketten og de som er utstedt av produsenten av denne vaskemaskinen.

M2303: ETL813W23

Kontrollpanelikoner

Ikon	Beskrivelse	Ikon	Beskrivelse
	Utsatt vask-ikon		Favorittikon
	Dørlåsikon		Ekstra skyl-ikon
	Barnesikrings-ikon		Dampvask-ikon
	Forvaskikon		Demp-ikon
	Vaskeikon		Slå på lyden-ikon
	Sentrifuge-ikon		Skyl-ikon

NO



- Når du bruker enheten for første gang, kan den avgi litt lukt idet motoren går seg til. Dette er ikke en feil, men normal drift.
- Dette produktet har blitt testet med vann for å sikre riktig drift. Denne testen kan ha etterlatt litt vann i enheten. Dette er normalt og trygt.

Forberedelse

Les følgende for å forstå hvordan du best kan forberede skittentøyet for vasking.

Sortere skittentøy

- Les vaskemerkingen på hvert plagg for å hjelpe deg med å sortere skittentøyet inn i forskjellige innlegg.
- Sorter skittentøyet etter farge, tekstiltype og hvor tilsmusset det er. Dette vil hjelpe deg med å velge riktig program og temperatur for hver vask.
- Ikke overstig maksimalbelastningen!

Forberede skittentøy

- Behandle flekker før vask.
- For å forhindre skade må enkelte plagg legges i et vaskenett før de legges i vaskemaskinen. Dette gjelder f.eks. BH-er med metallspiler, strømpebukser og klær med frynser.
- Se etter at lommer ikke inneholder noen gjenstander som kan skade klærne og vaskemaskinen.
- Knyt fast alle løse tråder i klesvasken, lukk glidelåser og vring klær med glidelås.
- For å forhindre at store, tunge gjenstander (f.eks. spenner, store knapper osv.) treffer trommelen må du vrenge klærne eller fjerne de tunge gjenstandene. Slikt kan skade tøyet eller vaskemaskinen.
- Fjern eventuelle hår, dyrepels, sand og andre materialer med en børste før vask.
- Hvis klærne har lodden tekstil, må du vrenge dem.
- Klær som ikke er fargeekte må vaskes separat.
- Legg klærne inn i vaskemaskinen. Lukk trommelen og vaskemaskindøren. Pass på at du ikke lar noe sette seg i klem mellom trommelen og vaskemaskindøren.
- Ikke vask eller tørk gjenstander som har blitt vasket, gjennombløtet eller fuktet med brennbare eller eksplosive stoffer som voks, olje, maling, bensin, alkohol, parafin og andre brennbare materialer.

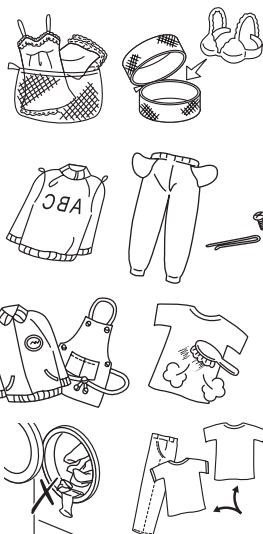

NO

Tilføre vaskemiddel og tøymykner

- Tilfør vaskemiddel i riktig rom.
- Tilsett tøymykner før du starter vasken.
- Tilsett vaskemiddel og tøymykner i henhold til mengden tøy som skal vaskes, hvor skittent det er, hvor hardt vannet er der du bor og anvisningene fra fabrikanten av disse produktene.
- For litt skitne klær setter du inn en liten mengde vaskemiddel i kammer (II) i vaskemiddelbeholderen.
- For svært skitne klær, setter du $\frac{1}{4}$ av vaskemiddel som skal brukes i kammer (I) i såpeskuffen og resten i kammer (II).
- Ikke bruk vaskemaskinen når vaskemiddelskuffen er fjernet. Dette kan føre til en lekkasje eller unormal drift.
- Hvis du glemmer å tilføre vaskemiddel, kan du tømme vaskemaskinen ved å kjøre et rent

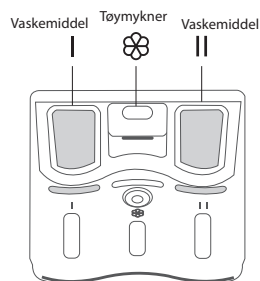

tømmingsprogram. Deretter kan du tilføre vaskemiddel og starte programmet igjen. Vaskemiddelet når kun trommelen når vann skylles gjennom vaskemiddelskuffen.

- For å unngå at det gjenstår pulvervaskemiddel i skuffen, tørk innsiden av skuffen med en klut. Sørg for at pulveret ikke har klumper når du tilfører det i skuffen.
- Hvis skyllingen ikke fjerner alt vaskemiddelet fra klesvasken, må du bruke mindre vaskemiddel.
- Innholdet av tøymykner må ikke overstige MAX-nivået i rommet.
- Skyll ut ubrukt tøymykner med en skvett vann eller en fuktig klut etter at programmet er ferdig.
- Du kan bruke flytende vaskemiddel i alle programmer.



Tynn ut tyktflytende tøymykner og tøyskyllemidler med vann.

Anbefaling for vaskemiddel

Anbefalt vaskemiddel	Vaskeprogram	Vasketemperatur	Type tøy og tekstil
Kraftig vaskemiddel med blekemidler og optiske glansmidler	Bomull, Mikse	20/40/60	Hvitt tøy laget av kokesikker bomull eller lin
Fargevaskemiddel uten blekemiddel og optiske glansmidler	Bomull, Mikse	Kaldt/20/40	Farget tøy laget av bomull eller lin
Farge- eller mildt vaskemiddel uten optiske glansmidler	Syntetisk	Kaldt/20/40	Farget tøy laget av lettstelte fibre eller syntetiske materialer
Mildt vaskemiddel	Syntetisk	20/40	Delikate tekstiler, silke, viskose
Spesielt ullvaskemiddel	Ull	20/40	Ull



- Vaskemiddel eller tilsetningsstoff som har klumpet sammen eller blitt seigt, kan fortynnes i vann før det helles i vaskemiddelbeholderen for å unngå at innløpet blokkeres og at vannet renner over.
- Velg egnet type vaskemiddel for å få maksimal vaskeytelse med minimalt vann- og energiforbruk.
- For å få best rengjøringsresultat er det viktig med riktig dosering av vaskemiddel.
- Bruk en redusert mengde vaskemiddel hvis trommelen ikke er helt full.
- Tilpass alltid mengden vaskemiddel til hardheten til vannet. Hvis vannet i kranen er mykt, bruker du mindre vaskemiddel.
- Juster doseringen etter hvor skittent tøyet er; mindre skitne klær krever mindre vaskemiddel.
- Høykonsentrert (kompakt) vaskemiddel krever spesielt nøyaktig dosering.
- Følgende symptomer er tegn på overdosering av vaskemiddel:
 - kraftig skumdannelse
 - dårlig vaske- og skylleresultat
- Følgende symptomer er tegn på underdosering av vaskemiddel:
 - tøyet blir grått
 - oppbygging av kalkavleiringer på trommelen, varmeelementet og/eller tøyet

Før første bruk

Kjør et fullt vaskeprogram før du vasker klær for første gang:

1. Koble maskinen til strømforsyningen og vannforsyningen.
2. Legg litt vaskemiddel i vaskemiddelskuffen. Lukk døren.
3. Velg et vaskeprogram.
4. Trykk på **Start/Pause**-knappen.

Vaskeinnstilling

Standard vask

1. Åpne maskindøren og trommelokket, og legg tøyet i trommelen. Pass på at ikke noe tøy kommer i klem mellom trommelen og maskindøren.
2. Lukk trommelokket.
3. Tilfør vaskemiddel i vaskemiddelskuffen. Mengden vaskemiddel avhenger av mengden klesvask, hvor skittent tøyet er og hvor hardt vannet er. Bruk vaskemiddelmengde som anbefalt på pakningen.
4. Lukk døren på maskinen. Drei Programvalg-hjulet for å velge vaskeprogram.
5. Velg sentrifugehastighet og andre funksjoner hvis ønskelig.
6. Trykk på **Start/Pause**-knappen for å starte vaskingen.
7. Vaskemaskinen avgir en lyd når programmet er ferdig.



Hvis døren er låst og du slår av vaskemaskinen av og på igjen – eller hvis det er et strømbrudd – vil den fortsette med gjeldende program når strømmen kommer tilbake.

Fjerne klesvasken (så snart programmet er fullført)



Døren holdes låst i 1 minutt etter at vasken er stoppet.

- Åpne døren på vaskemaskinen og trommelen for å ta ut tøyet.
- Fjern alt innhold for å unngå faren for rustdannelse.
- La døren og trommelen stå åpent slik at eventuelle rester av vann kan fordampe.

Velg program

Her er de tilgjengelige programmene, tilleggsfunksjonene og valginnstillingene.

Temperatur kan velges separat for enkelte programmer.

Program	Nominell kapasitet (kg)	Energiforbruk (kWh/syklus)	Vannforbruk (liter/syklus)	Maksimum Temp.(°C)	Programvarighet (t:min)	Gjenværende fuktighetsinnhold (%) /Sentrifuge-hastighet (rpm)
Ekspress 15'	2,0	0,026	34	Kald	0:15	70%/800
20°C	4,0	0,183	47	20	1:01	70%/800
Bomull	8,0	1,394	71	60	2:45	53%/1300
Intensiv	8,0	1,013	71	40	3:48	70%/800
Mikse	8,0	0,754	71	40	1:20	70%/800
ØKO 40-60	8,0	0,739	57	38	3:38	53,9%/1250
	4,0	0,456	47	32	2:48	53,9%/1250
	2,0	0,196	38	23	2:48	53,9%/1250

NO

- Verdiene gitt for andre programmer enn ØKO 40–60-programmet er kun veiledende.
- Angående EN 60456:2016/A11:2020 med (EU) 2019/2014, (EU) 2019/2023, (EU) 2021/340, (EU) 2021/341:
 - EU-energieffektivitetsklassen er A
 - energitestprogram: ØKO 40–60; andre som standard
 - halvfull 8,0 kg-maskin: 4,0 kg
 - kvartfull 8,0 kg-maskin: 2,0 kg

Merknader: Parametrene i denne tabell er kun ment som referanse for brukeren. Tidsforløpet kan variere avhengig av vanntemperatur og tøymengde.

- ØKO 40–60-programmet er i stand til å rengjøre normalt skittent bomullstøy som det står kan vaskes ved 40 eller 60 °C sammen i samme syklus, og dette programmet brukes til å vurdere samsvar med EUs lovgivning om miljøvennlig design.
- De mest effektive programmene når det gjelder energiforbruk er generelt de som bruker lavere temperaturer og har lengre varighet.
- Det vil bidra til å spare energi og vann hvis man fyller en husholdningsvaskemaskinen og/eller tørketrommelen helt opp til kapasiteten angitt av produsenten for de respektive programmene.
- Støy og gjenværende fukt i tøyet påvirkes av sentrifugehastigheten; jo høyere sentrifugehastighet er, jo mer støy og mindre fukt blir det.

Program	Last (kg)	Omtrentlig tid (Min)	Standard temp. (°C)	Standard sentrifugehastighet (rpm)
Favoritt	--	--	40	800
Bomull	8,0	2:40	40	800
Syntetisk	4,0	2:20	40	800
Mikse	8,0	1:20	40	800
Sengetøy	8,0	1:48	40	800
Babytøy	8,0	2:01	60	800
20°C	4,0	1:01	20	800
Trommelrengjøring	--	1:18	90	--
Spinn	8,0	0:12	--	800
Skyll og sentrifuge	8,0	0:20	--	800
Ull	2,0	1:07	40	600
ØKO 40–60	8,0	3:38	--	1300
Intensiv	8,0	3:48	40	800
Ekspress 15'	2,0	0:15	Kald	800

NO



- Vasketider avhenger av det valgte programmet og temperaturinnstillingen.
- Vasketiden øker dersom klesvasken i trommelen må balanseres. Med ett enkelt plagg klær, eller ellers liten last, kan maskinen ta det som en ubalansert last. Legg i mer klær hvis det er en liten last eller ett enkelt plagg for at maskinen skal vaske og spinne ordentlig.

Her er ekstra funksjoner og valginnstillinger.

Program	Forsinkelse	Ekstra skylking	Forvask	Dampvask	Vaskemiddelskuff		
					Rom I	Rom II	Rom for tøymykner
Favoritt	O	O	O	O	O	●	O
Bomull	O	O	O	O	O	●	O
Syntetisk	O	O	O	X	O	●	O
Mikse	O	O	O	O	O	●	O
Sengetøy	O	O	O	O	O	●	O
Babytøy	O	O	O	O	O	●	O
20°C	O	O	X	X	X	●	O
Trommelrengjøring	O	X	X	X	X	X	X
Spinn	O	X	X	X	X	X	X
Skyll og sentrifuge	O	O	X	X	X	X	O
Ull	O	O	X	X	X	●	O
ØKO 40–60	O	X	X	X	X	●	O
Intensiv	O	X	X	X	X	●	O
Ekspress 15'	O	X	X	X	X	●	O

● Må bruke O Valgfritt X Ikke relevant

NO

Program	Type tøy og tekstil
Bomull	Slitesterke tekstiler, varmebestandige tekstiler av bomull eller lin.
Syntetisk	Vask syntetiske gjenstander som skjorter, kåper eller blandede stoffer. Når man vasker strikkede plagg, bør man bruke mindre vaskemiddel.
Babytøy	Spesialdesignet for vask av babyklær.
Mikse	Blandet last bestående av tekstiler laget av bomull og syntetiske stoffer.
Sengetøy	Spesialdesignet for vask av stort tøy og sengetøy.
Ekspress 15'	Ekstra kort program, egnet for litt skitten vask og en liten mengde tøy.
Ull	Egnet for hånd- eller maskinvaskbar ull eller tunge ulltekstiler. Et spesielt skånsomt vaskeprogram som forhindrer krymping ved å ta lange pauser i vasken.
Spinn	Ekstra sentrifugering med valgbar sentrifugehastighet og tømning av vannet.
Skyll og sentrifuge	Ekstra skylling med sentrifugering og tømning av vannet.
Trommelrensjøring	Bruk 90 °C for å rengjøre trommelen. Ikke legg klær i trommelen under trommelrensjøring. Du kan også tilsette en passende mengde klorblekemiddel for en bedre renseeffekt. Bruk dette programmet regelmessig etter behov.
ØKO 40-60	Kan rengjøre normalt skittent bomullstøy som skal kunne vaskes ved 40 °C eller 60 °C sammen i samme syklus.
Intensiv	Vasketiden økes for et bedre vaskeresultat.
20°C	Kan rengjøre lett skittent bomullstøy ved en nominell temperatur på 20 °C.

Start programmet senere

1. Velg et vaskeprogram.
2. Trykk **Forsinkelse**-knappen gjentatte ganger for å stille inn utsettelsestid før programmet starter (0–24 timer).
3. Trykk **Start/Pause**-knappen for å bekrefte og starte utsettelsesfunksjonen.

Slik avbryter du utsettelsesfunksjonen:

- før programmet starter kan du trykke **Forsinkelse**-knappen gjentatte ganger til skjermen viser 0 timer
- mens programmet kjører, slå av maskinen.

Slik settes barnesikringen

Barnesikringen forhindrer at barn forandrer et vaskeprogram ved et uhell:

- Trykk og hold **Forsinkelse**- og **Funksjon**-knappene samtidig i 3 sekunder for å stille inn barnesikringen. Barnesikringsikonet tennes for å indikere at barnesikringen er aktiv.
- Når du vil deaktivere barnesikringen, trykk og hold **Forsinkelse**- og **Funksjon**-knappene til barnesikringsikonet slukkes.

Vedlikehold – rengjøre vaskemaskinen



Trekk alltid støpslet ut av stikkkontakten før rengjøring.



For å forhindre at det bygges opp vaskemiddelrester bør apparatet vaskes uten last eller vaskemiddel én gang i måneden.

Rengjøre trommelen

Rust som er etterlatt fra metallgjenstander inne i trommelen, må umiddelbart fjernes med et klorfritt vaskemiddel. Det må aldri brukes stålull.

Drei programvelgeren til Trommelrengjøring, og trykk **Start/pause**-knappen for å begynne å rengjøre trommelen. Temperaturen som brukes til rengjøring er 90°C, og det tar omtrent 1:18.



Ikke ha klesvask i vaskemaskinen under trommelrengjøring.

NO

Rengjøre vaskemaskinen utvendig

- Rengjør utsiden av vaskemaskinen med en myk klut og et mildt vaskemiddel, f.eks. oppvaskåpe.
- Ikke sprut vann over vaskemaskinen.
- Ikke bruk kremrengjøringsmidler, tynnere eller produkter som inneholder alkohol eller parafin.

Rengjøre vaskemiddelskuffen

1. Fjern vaskemiddelskuffen ved å trykke forsiktig ned på myknerrommet og deretter trekke skuffen ut av maskinen.
2. Skyll ut gammelt vaskemiddel fra skuffen med vann. (Bruk en klut til å rengjøre vaskemaskinen.) Rester av vaskemiddel bygges fort opp og det kan dannes mugg hvis du ikke rengjør skuffen regelmessig.
3. Sett skuffen tilbake i original posisjon.

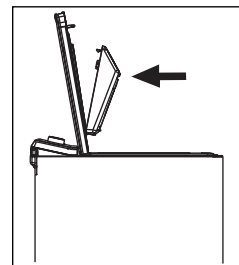
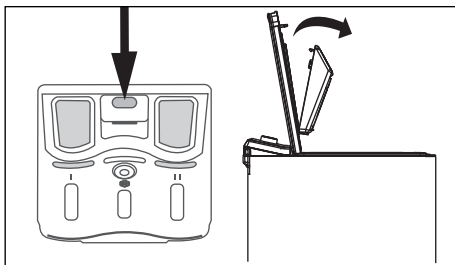

- Ikke bruk skuremidler til rengjøring.
- Pass på at det ikke er rester av vaskemiddel.
- Rengjør vaskemiddelskuffen hver 3. måned for å sikre normal drift av apparatet.

Rengjøre avløpsfilteret



- Sørg for at maskinen har fullført vaskesyklusen og er tom. Slå av og trekk ut støpselet før du rengjør avløpsfilteret. Åpne aldri servicepanelet under en vaskesyklus.
- Vær forsiktig så du ikke brenner deg, fordi vannet i trommelen kan være varmt etter en vask med høy temperatur.
- Pass på varmt vann. La vannet avkjøles. Fare for skålding!
- Rengjør avløpsfilteret hver 3. måned for å sikre normal drift av apparatet.
- Når du setter på filteret igjen, må du sørge for at det blir godt strammet igjen.

1. Åpne servicepanelet. Sett en passende beholder under Servicepanel for å fange opp vannet. (Hvis det er en nødtappeslange, må du ta av slangehetten og la vannet renne ut, så skifter du ut tappeslangen.)
2. Løsne avløpsfilteret forsiktig. Vannet begynner å piple ut, dette er normalt. Skru løs filteret og fjern det.
3. Fjern all lo og avfall før du setter filteret forsiktig på plass.
4. Drei filteret med urviseren og skru det på plass igjen. Lukk Servicepanel.

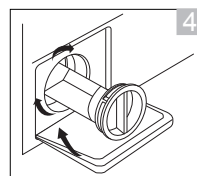
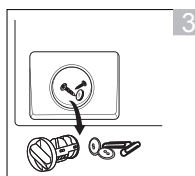
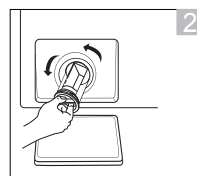
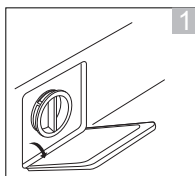

NO

Forhindre en frossen vannforsyningslange

Hvis vaskemaskinen leveres ved en temperatur under frysepunktet, må du la den stå ved romtemperatur i 24 timer etter at du har satt den opp før du bruker den. Dette sørger for at vannforsyningsslangen ikke tettes av is.

Rengjøring av innløpsfilteret til vanntilførselsslangen



- Hvis vannstrøm reduseres, er det et tegn på at filteret må rengjøres.
- Rengjør inntaksfilteret hver 3. måned for å sikre normal drift av apparatet.

1. Slå av strømmen. Skru av kranen. Skru av vannforsyningen ved kranen.
2. Rengjør filteret med en børste.
3. Skru av vanntilførselsslangen fra baksiden av maskinen. Trekk ut filteret med en lang tang.
4. Bruk en børste til å rengjøre filteret.
5. Sett på filteret igjen der det var.
6. Koble vannforsyningsslangen til kranen igjen og skru på vannet mens du ser etter lekkasjer.

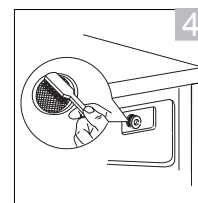
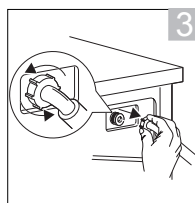
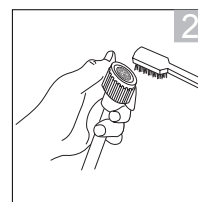
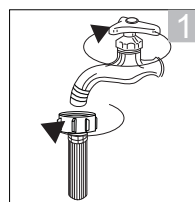

Råd og tips

Problemer	Løsninger
Knapper fungerer ikke	<ul style="list-style-type: none">• Barnesikringen er aktivert. Deaktiver barnesikringen.• Vaskemaskinen kjører et program.• Programvalg Bryteren er dreid til et annet program.
Døren lar seg ikke åpne	<ul style="list-style-type: none">• Dørlåsen er kanskje aktiv.• Vanntemperaturen eller -nivået kan være for høy.
Uvanlig lukt	<ul style="list-style-type: none">• Gummidelere og motorer kan avgi lukt når du begynner å bruke maskinen, men dette forsvinner over tid.• Du bør vaske apparatet en gang i måneden.
Det kommer ikke noe vann inn i vaskemaskinen	<ul style="list-style-type: none">• Vannkranen er kanskje skrudd av.• Vannslangen eller vannforsyningsslangen kan ha frosset.• Vannforsyningen kan være avstengt.• Silen i vannforsyningsslangen kan være tett.
Vaskemaskinen sentrifugerer ikke.	Hvis det er lite tøy i maskinen, kan belastningen oppfattes som ubalansert, noe som fører til at sentrifugeringen stanser etter en del forsøk. Pass på å legge til mer klær slik at maskinen kan sentrifugere ordentlig. Still inn sentrifugehastigheten manuelt.
Det finnes rester av vaskemiddelpulver når vasken er ferdig	Dette kan skje hvis du tilfører vaskemiddel direkte i trommelen – du må legge det i vaskemiddelskuffen.
Det er en uvanlig lyd eller vibrasjon	<ul style="list-style-type: none">• Se etter at det ikke er noe av metall i trommelen.• Kontroller at transportboltene er blitt fjernet.• Nivåføtter: De fotsålene – står de flatt?• Kontroller at vaskemaskinen står på en flat, stabil overflate.
Det er en lyd når vannet tømmes ut	Dette er normalt, det er pumpen som starter og stopper.
Det er et strømbrydd mens vaskingen pågår.	Vaskemaskinen stopper (ikke åpne døren, maskinen kan være full av vann). Vaskemaskinen fortsetter med programmet når strømmen kommer tilbake igjen.
Vannforsyningen kan være avstengt.	Når vannet kommer tilbake, kan det være skittent til å begynne med. Du må koble fra vannforsyningsslangen og tømme ut skittent vann gjennom kranen før du bruker vaskemaskinen igjen. Husk å koble til vannforsyningsslangen først.

NO

Spørsmål og svar

Problemer	Årsak	Løsninger
Vaskemaskinen starter ikke		<ul style="list-style-type: none"> • Se etter om døren er godt lukket. • Se etter om støpslet er satt helt inn i stikkkontakten. • Se etter om vannkranen er åpen. • Se etter om Start/pause-knappen er trykket.
Døren lar seg ikke åpne	<ul style="list-style-type: none"> • Vaskemaskinens sikkerhetssystem fungerer. 	<ul style="list-style-type: none"> • Skru av strømmen.
Vannlekkasje	<ul style="list-style-type: none"> • Koblingen mellom vannforsyningsslangen og kranen eller avløpsslangen og vaskemaskinen er ikke tett. • Avløpsrøret i rommet er tilstoppet 	<ul style="list-style-type: none"> • Kontroller og fest vannslanger. • Rensk avløpsslangen og be en kvalifisert tekniker om å reparere den om nødvendig.
Det kommer ut vann fra bunnen av maskinen	<ul style="list-style-type: none"> • Vannforsyningsslangen er ikke skrudd godt nok til. • Avløpsslangen er lekk. 	<ul style="list-style-type: none"> • Reparer vannforsyningsslangen • Skift ut avløpsslangen.
Indikatorlamper eller dataskjerm mangler lys	<ul style="list-style-type: none"> • Strømledningen er frakoblet. • Problemer med kretskortet. • Kontaktproblemer i kablingen. 	<ul style="list-style-type: none"> • Se etter om det er strøbrudd og om støpslet er satt helt inn i stikkkontakten. • Hvis forholdet vedvarer, ring en kvalifisert servicerepresentant for å få hjelp.
Rester av vaskemiddel i skuffen	<ul style="list-style-type: none"> • Vaskepulver er fuktig og klumpet. 	<ul style="list-style-type: none"> • Rengjøre og tørk vaskemiddelskuffen. • Bruk vaskemidler som er egnet for tøyet.
Vaskeresultatene er ikke gode	<ul style="list-style-type: none"> • Klærne er for skitne. • Det er ikke brukt nok vaskemiddel. 	<ul style="list-style-type: none"> • Velg riktig fremgangsmåte. • Tilfør riktig mengde vaskemiddel i henhold til anvisningene på vaskemiddelemballasjen.

NO

Feilkode

Display LED	Beskrivelse	Løsninger
E10	Problem med inntak av vann under vask	<ul style="list-style-type: none">• Åpne vannkranen for å sjekke om inntaksslangen er klemt eller knekt. Rett ut inntaksslangen.• Sjekk om filteret i innløpsventilen er blokkert. Vask inntaksslangen.• Sjekk om vanntrykket er for lavt.
E12	Vann flyter over	<ul style="list-style-type: none">• Start maskinen på nytt.
E21	Problem med tapping av vann under vask	<ul style="list-style-type: none">• Kontroller at tømmepumpefilteret ikke er tilstoppet.
E30	Problem med dørmås	<ul style="list-style-type: none">• Se etter om døren er godt lukket.• Se etter om tøy har satt seg fast i døren.
Andre		<ul style="list-style-type: none">• Hvis forholdet vedvarer, ring en kvalifisert servicerepresentant for å få hjelp.

NO

Spesifikasjoner

Modell	ETL813W23
Merket spenning	220 - 240V~ 50 Hz
Maksimal strøm	10 A
Nominell strøminngang	1900 W
Mål (H x B x D)	Ca. 875mm x 400mm x 610mm
Nettovekt	Ca. 56 kg
Nominell kapasitet	8 kg
Maksimal sentrifugehastighet	1300 rpm
Inngangsvanntrykk	Minimum 0,1 MPa; Maksimum 1,0 MPa

Funksjoner og spesifikasjoner kan endres uten varsel.

Modellinformasjon i produkt databasen:

<https://eprel.ec.europa.eu/qr/1709544>

Du finner nyeste versjonen av sikkerhets- og instruksjonshåndboken ved å besøke det offisielle nettstedet nedenfor (andre nettsteder inneholder kanskje ikke den fullstendige og mest oppdaterte versjonen):

<https://www.currys.co.uk/services/repairs-maintenance/product-service-manuals.html>

Tack för att du köpt din nya tvättmaskin.

Vi måste tas dig tid att läsa igenom denna bruksanvisning för att fullt ut förstå alla driftsfunktioner som erbjuds.

Läs noga igenom alla säkerhetsinstruktioner före användning och behåll sedan den här installations-/bruksanvisningen för framtida bruk.

Packa upp

Ta bort allt förpackningsmaterial från produkten. Behåll förpackningsmaterialet. Om förpackningen kastas ska du följa gällande lokala föreskrifter.

Följande delar medföljer:

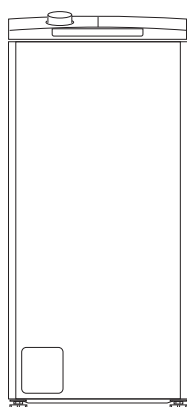

Huvudenhet

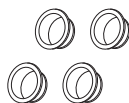

Täcklock transportbultar x 4



Skumgummiremsorna

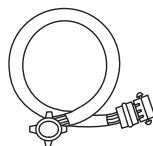

Vattenslang

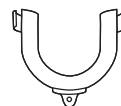

U-formad slanghållare

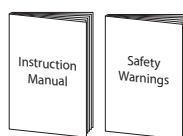

Instruktionsbok & Säkerhetsföreskrifter



- Vattenintagstrycket är från minst 0,1 MPa till högst 1,0 MPa.
- Maximal mängd torr tvätt är 8 kg.



Reservdelar till maskinen är tillgängliga i minst 10 år. Kontakta kundtjänstcenter, se sista sidan i häftet Säkerhetsvarningar.

Installation av tvättmaskinen

Läs igenom och följ alla instruktioner noga

- Förutom instruktionerna som tas upp här kan särskilda bestämmelser gälla från företagen som levererar vatten och ström. Om du är osäker låt en kvalificerad tekniker ansluta tvättmaskinen.
- Tvättmaskinen är tung – var försiktig vid lyft. Lyft inte i utskjutande komponenter (t.ex. tvättmaskinens lucka).
- Varning: Frusna slangar kan gå sönder. Installera inte tvättmaskinen utomhus eller där det finns risk för frost.
- Lägg slangar och kablar på ett sådant sätt att det inte finns risk att någon går eller snubblar på dem.



Ytterligare utrymme (ungefär 120mm) krävs på baksidan av tvättmaskinen. Detta för att lämna tillräckligt med utrymme för vattenslang- och avloppsslanganslutningar.

SE

Välj rätt placering av din tvättmaskin

- Se till att det finns tillräckligt med utrymme för din tvättmaskin.
- Installera din tvättmaskin på en plan och stabil yta för att undvika överdrivna vibrationer och oljud.
- Installera inte din tvättmaskin i direkt solljus eller på en plats där temperaturen kan nå frysgader.

× Sluttande plan

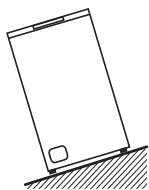

× Instabil

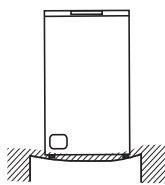

× Ojämn yta

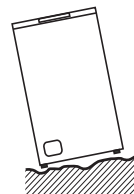

Två eller fler personer krävs för att flytta tvättmaskinen.

- Ventilationsöppningarna i basen på tvättmaskinen får inte täckas med en matta.
- Börja med att luta tvättmaskinen bakåt.
- En person bör stå bakom den och hålla i bakre övre kanten. Den andra personen bör ta tag i undersidans fötter i framkant.
- Kontrollera att du har alla tillbehör som krävs för installationen.
- Vi rekommenderar att du överlåt installationen av tvättmaskinen till en kvalificerad tekniker.

Flytt och installation

Borttagning av transportbultarna

Maskinen ska justeras med transportskruvarna monterade, och får inte lutas när de har tagits bort.

Fyra transportbultar håller tvättmaskinens inre delar på plats när den flyttas.

De måste tas bort innan installation. Använd en skruvnyckel (medföljer inte) och följ instruktionerna nedan.



Kör inte tvättmaskinen utan att transportbultarna tagits bort eftersom detta kan orsaka överdrivna vibrationer och skada maskinen.

För att ta bort transportbultarna:

1. Använd en skruvnyckel för att lossa de fyra bultarna. De är placerade på baksidan av tvättmaskinen.
2. Dra ut bultarna horisontalt. Kontrollera att hela bulten är borttagen.
3. Tryck dit de fyra täcklocken (medföljer med dina tillbehör) på respektive bulthål.

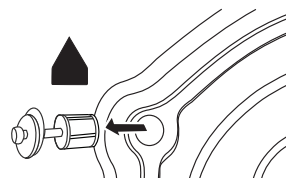

SE



Du behöver transportbultarna igen om du skall flytta diskmaskinen, så spara dem på en säker plats.

Ta bort polystyrenskummet

Polystyrenskum sitter på maskinens undersida som skydd och stöd under transporten. Den måste tas bort innan installationen. Kontrollera att undersidan är fri från polystyrenskum genom att luta maskinen och titta på undersidan om det finns någon skum kvar.

Fästa skumgummiremsorna

Fäst skumgummiremsorna på undersidan av maskinen för att minska risken för buller när den är igång.

- Det krävs minst två personer för att fästa skumgummiremsorna.
- Lägg en tjock handduk eller hårdskum på golvet, lägg försiktigt ned maskinen (två personer) på handduken/hårdskummet, så att den inte ligger direkt på golvet.
- Fäst skumgummiremsorna på undersidan (se bild), och res därefter maskinen upp igen.

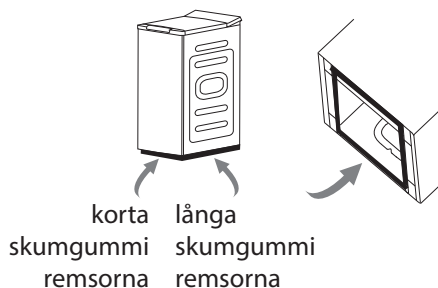

Flytta tvättmaskinen från en plats till en annan

Innan du flyttar tvättmaskinen:

- Stäng av vattenkranen och kör maskinen för att tömma ut vattnet. Töm ut resterande vatten från pumphuset.

INSTALLATION

- Koppla ifrån strömförsörjningen.
- Montera transportbultarna.



Se till att fästa transportbultarna innan tvättmaskinen flyttas.

Slang och kabellängder

Hur anslutning sker från vänster sida

Hur anslutning sker från höger sida

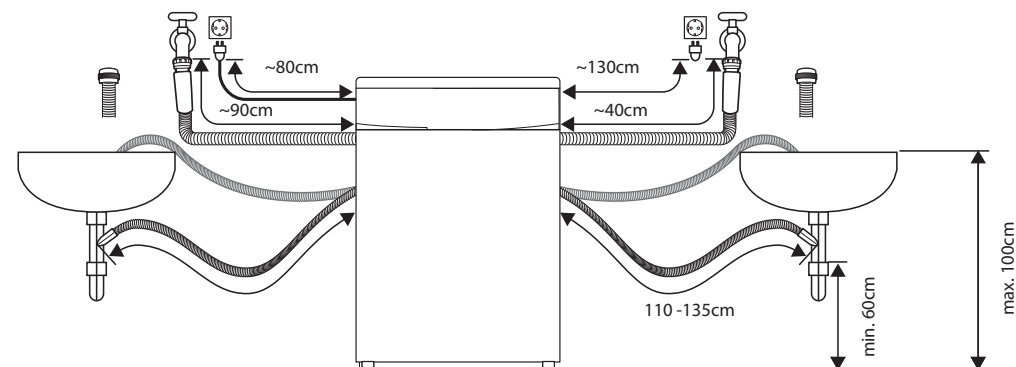

SE

Nivellering av tvättmaskinen

Det finns avvägningsfötter på undersidan. De måste ställas in för att maskinen skall stå plant.

1. Lossa låsringen på varje fot genom att vrida den medurs.
2. Ställ in höjden för alla fötter genom att var och en uppåt eller nedåt.
3. Använd ett vattenpass för att kontrollera att maskinen står vägrät.
4. Dra åt varje låsring genom att vrida dem moturs (mot maskinens stomme).

Kontrollera att alla låsringarna är åtdragna.

Se till att fötterna inte skruvas ut för långt så att de lossnar från tvättmaskinen.

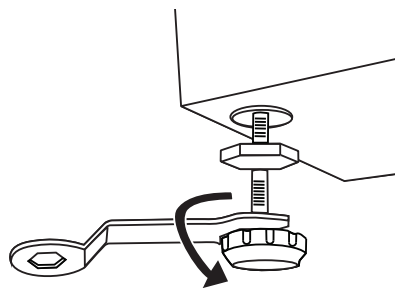

Vattenslang

Punkter att komma ihåg

- Följ instruktionerna i detta avsnitt för att undvika vattenläckor.
- Anslut inte slangen till en kombinationskran.
- Vrid inte, kläm, modifiera eller kapa slangen.

INSTALLATION

- Denna maskin är konstruerad att anslutas till kallvatten. Anslut **inte** till varmvatten.
- Använd endast den nya vattenslangen som medföljer. Gamla slangar skall inte återanvändas.



Denna tvättmaskin är konstruerad för att anslutas till kallvattenintaget.

Anslutning av vattenslangen

1. För att förhindra läckage vid anslutningspunkterna skall du se till att gummitätningarna är ditsatta i båda ändarna av vattenslangen. Använd inte utan att gummitätningarna finns på plats.
2. Anslut den raka änden av vattenslangen till kallvattenkranen.
3. Anslut den vinklade änden på den vita huvudslangen till vatteninloppsventilen på maskinen. Dra åt plastdelarna vid anslutningarna för hand. Om du är osäker, ring efter en kvalificerad rörmokare för en säkrare anslutning.
4. Öppna kranen sakta och kontrollera att det inte finns några läckor i anslutningarna.

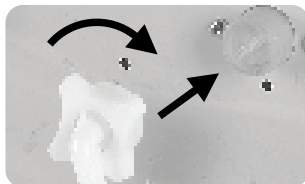
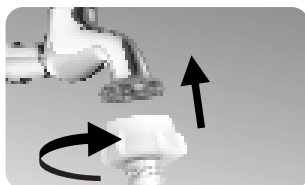

SE

Avloppsslang

Punkter att komma ihåg:

- Vrid inte, dra ut eller böj avloppsslangen.
- Din tvätt maskin bör inte placeras längre ifrån än 85 cm från utloppet.

Avtappning till handfat, avloppsbrunn eller handfat

- Fäst avloppsslangen på plats så att den inte kan ramla bort från hon.
- Blockera inte hons utlopp och se till att tömningen är tillräcklig för att förhindra översvämning.
- Låt inte spetsen på avloppsslangen dippa ned i avloppsvattnet eftersom det kan göra att vattnet rinner tillbaka in i tvättmaskinen.

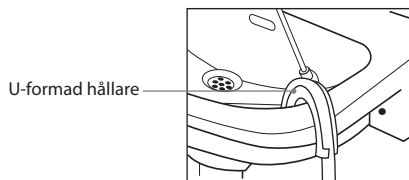

Tömning till ett tvättställ

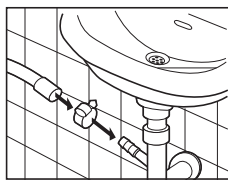

Tömning till en avloppsslang

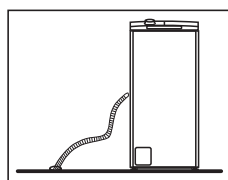

Avtappning till avloppsbrunn



Innan du ansluter avloppsröret, måste du ta bort eventuella stopp eller blockeringar inuti röret, så att avloppsvattnet kan rinna ut som det ska.

Ansluta till ett eluttag

För din säkerhet

- Använd inte en kontakt med flera uttag eller en förlängningskabel.
- Om elkabeln eller kontakten är skadad, sluta att använda dessa och ring efter en kvalificerad tekniker för hjälp.
- Elsladden till tvättmaskinen är utrustad med en jordad kontakt. Denna kontakt skall alltid anslutas till ett jordat uttag som klarar 13 amp. Vid osäkerhet kontakta en kvalificerad elektriker.
- Elkontakten måste alltid vara lätt åtkomlig för frånkoppling eller en stolpfrånsviljare måste anslutas i det fasta ledningsnätet i enlighet med elnätsbestämmelserna.

Kontrollista installation

Nu bör tvättmaskinen vara installerad.

Gå igenom kontrollistan för att garantera att installationen har gjorts korrekt!

Fråga		Kryssruta
Transportbultar – Har du tagit bort dessa och monterat täcklocken ordentligt?		
SE Avvägningsfötter	Inställbara fötter – är de ordentligt fastsatta i tvättmaskinen?	
	Fotunderlägg – Står de plant?	
Strömförsörjning - Är eluttaget jordat, märkt 220V till 240V A och klarar 13 Amp?		
Plats – Står din tvättmaskin på en plan och stabil plats?		
Vattenslang - Är den ansluten, påslagen och dränering korrekt?		
Polystyrenskum - Har du tagit bort allt polystyrenskummet från maskinens undersida?		

Produktöversikt

Enheten

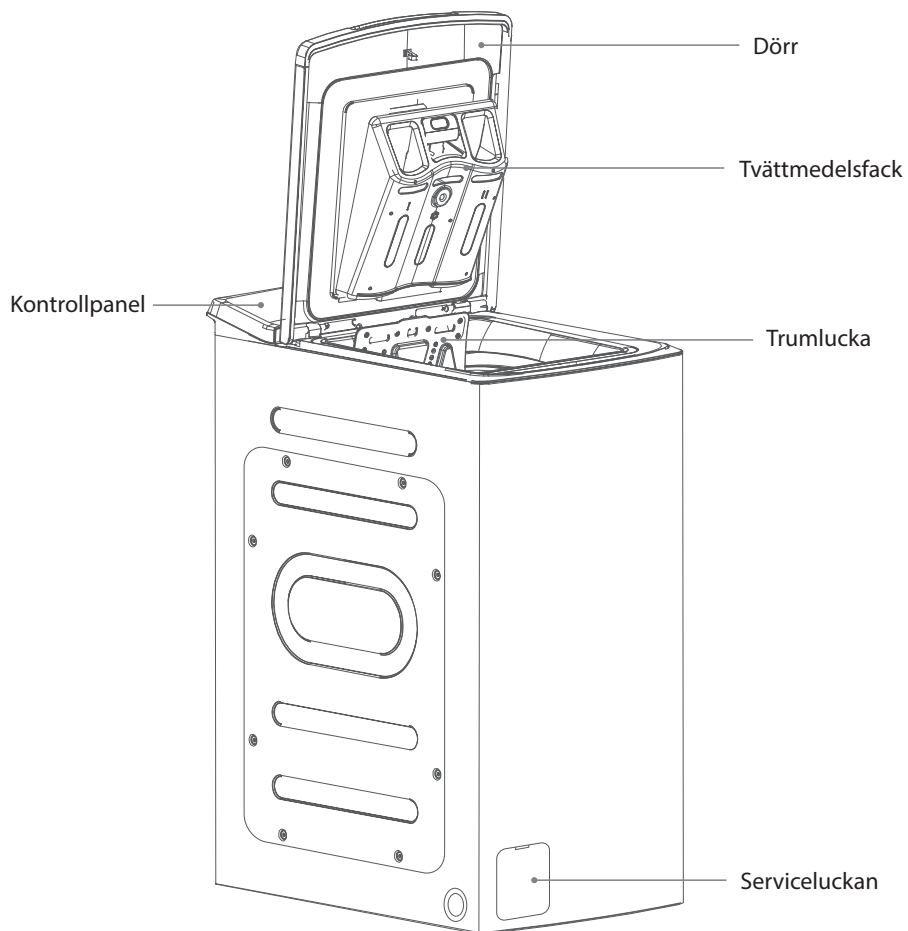

SE

Kontrollpanelen

Programvalsratt

Olika tvättprogram kan väljas enligt dina tvättkrav.

För att ställa in ditt favorittvättprogram, vrid ratten till önskat tvättprogram, justera centrifugeringshastigheten, temperaturen och andra nödvändiga inställningar, tryck ned **Temp.** knappen i 3 sekunder.

Strömbrytare



Start/Paus

SE

Knapp	Funktion
Temp	<ul style="list-style-type: none"> Tryck kontinuerligt för att välja vattentemperatur för det valda programmet. Tryck i 3 sekunder för att ställa in ett av tvättprogrammen som favorit.
Centrifugerings Hastighet	<ul style="list-style-type: none"> Tryck kontinuerligt för att välja den önskade centrifugeringshastigheten för det valda tvättprogrammet. (Om ingen hastighet visas på displayen, betyder det att den inte kommer att centrifugera före programmets slut.) Tryck i 3 sekunder för att stänga av eller sätta på maskinens summerljud.
Funktion	Tryck kontinuerligt för att få en extra sköljning eller en förtvätt.
Fördröjning	Denna knapp används för att fördröja tvättstarten. Tryck upprepade gånger för att välja den tid när du vill att tvättningen skall starta.
Ångtvätt	<ul style="list-style-type: none"> Ånga appliceras på tvätten för att eliminera bakterier och mikroorganismer, och förhindra dålig lukt. Kan användas på programmen Bomull, Mix, Sängkläder och Babyplagg.
Start/Paus	Tryck för att starta din tvättning. Tryck under drift för att pausa tvättningen.
Strömbrytare	Tryck för att sätta på eller stänga av maskinen.



Ulltvättcykeln för denna maskin har godkänts av The Woolmark Company för tvätt av maskintvättbara ullprodukter förutsatt att produkterna tvättas enligt instruktionerna på plaggets etikett och de som utfärdats av tillverkaren av denna tvättmaskin.

M2303: ETL813W23

Kontrollpanelens ikoner

Ikon	Beskrivning	Ikon	Beskrivning
	Ikon för fördröjd tvätt		Favoritikon
	Ikon för lucklås		Ikon för extra sköljning
	Ikon för barnlås		Ångtvättikon
	Ikon för förtvätt		Ikon för avstängt ljud
	Tvättikon		Slå på ljudikonen
	Centrifugering-sikon		Sköljikon

SE



- Under första start och användning av enheten kan det förekomma lite lukt medan motorn körs in. Detta är inget fel, detta är helt normalt.
- Vatten har hållts i tvättmaskinen på fabriken för kontroll vid leveransen så det kan förekomma vattendroppar eller kondensation i tvättmaskinen. Detta är inget funktionsfel.

Förberedelse

Läs igenom följande för att förstå hur tvätten bäst förbereds för tvättningen.

Organisera tvätten

- Läs på tvättetiketterna på varje plagg för att få hjälp att sortera tvätten för olika omgångar.
- Sortera tvätten efter färg, typ av tyg och hur smutsig den är. Detta hjälper dig att välja korrekt program och temperatur för varje tvätt.
- Överskrid inte maximal tvättmängd.

Förbereda tvätten

- Behandla fläckar innan tvättningen.
- Vissa poster bör placeras i en tvättpåse innan de läggs i tvättmaskinen, t.ex. BH med metallbågar, tajts och kläder med spetsar för att förhindra skador.
- Kontrollera att fickor inte innehåller något som kan skada kläderna eller tvättmaskinen.
- Bind alla lösa band i tvätten, stäng dragkedjor och vänd plagg med dragkedjor ut och in.
- För att förhindra att stora, tunga föremål (t.ex. spännen, stora knappar osv.) slår i trumman, vänd plaggen ut och in eller ta bort de tunga föremålen. De kan skada tvätten eller tvättmaskinen.
- Ta bort allt löst hår, djurhår, sand och andra material med en borste före tvättningen.
- Om kläder har utstående tyg vänd dem ut och in.
- Tyger som inte är färgäkta bör tvättas separat.
- Lägg in tvätten i tvättmaskinen. Stäng trumman och tvättmaskinens lucka. Försäkra dig om inga klädesplagg fastnar mellan trumman och tvättmaskinens lucka.
- Tvätta och torka inte plagg som har tvättats, blötlagts i eller fått på sig lättantändliga eller explosiva ämnen som vax, olja, färg, bensin, alkohol, fotogen och andra lättantändliga ämnen.

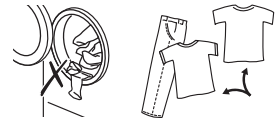
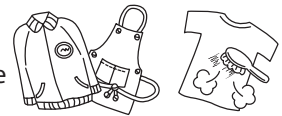
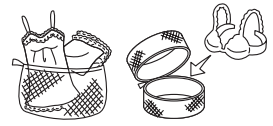

SE

Lägga till tvättmedel och sköljmedel

- Lägg till tvättmedel i avsett fack.
- Tillför sköljmedel innan du startar tvättningen.
- Fyll på med tvättmedel och sköljmedel efter tvättmängden, smutsighetsgrad, vattnets hårdhet i ditt område och efter tillverkarens instruktioner för dessa produkter.
- För lätt smutsade kläder, håll en liten mängd tvättmedel i fack (II) i tvättmedelslådan.
- För mycket smutsiga kläder, håll $\frac{1}{4}$ av tvättmedlet som ska användas i tvättmedelslådan i fack (I) och resten i fack (II).
- Du kan inte använda tvättmaskinen när tvättmedelsfacket är borttaget. Det kan orsaka vattenläckage eller att den inte fungerar normalt.
- Om du glömmer att lägga till tvättmedel kan du tömma tvättmaskinen genom att köra programmet för endast centrifugering. Sedan kan du lägga till tvättmedel och

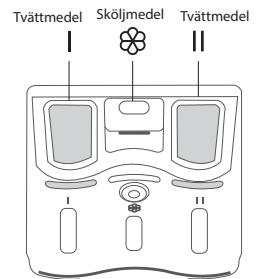

starta programmet igen. Tvättmedlet når endast trumman när vatten flödar genom tvättmedelsfacket.

- För att förhindra att pulvertvättmedel blir kvar i facket kan insidan torkas torrt med en trasa. Se till att tvättmedlet inte är klumpigt när du håller det i tvättmedelsfacket.
- Om sköljningscykeln inte tar bort allt tvättmedel från tvätten, använd mindre mängd tvättmedel.
- Sköljmedel bör inte överstiga MAX-nivån i facket.
- Skölj bort kvarvarande sköljmedel med en skvätt vatten eller en fuktig trasa efter att programmet är klart.
- Du kan använda flytande tvättmedel i alla program.



Späd koncentrerade sköljmedel med vatten.

Tvättmedelsrekommendation

Rekommenderat tvättmedel	Tvättprogram	Tvätttemperatur	Typ av tvätt och textil
Fulltvättmedel med blekmedel och optiska blekmedel	Bomull, Mix	20/40/60	Vitttvätt av koksäker bomull eller linne
Kulörtvättmedel utan blekmedel och optiska blekmedel	Bomull, Mix	Kallt/20/40	Färgad tvätt av bomull eller linne
Kulör- eller fintvättmedel utan optiska blekmedel	Syntet	Kallt/20/40	Färgad tvätt av lättskötta fibrer eller syntetmaterial
Fintvättmedel	Syntet	20/40	Ömtåliga textilier, siden, viskos
Speciellt tvättmedel för ylle	Ull	20/40	Ull

SE



- Tvättmedel som packas ihop eller repar kan först lösas upp i vatten innan man håller det i tvättmedelsfacket, för att förhindra att inloppet täpps till och orsakar att vatten flödar över.
- Välj en passande tvättmedelstyp för att få bästa tvättresultat med minimal förbrukning av vatten och energi.
- För bästa sköljresultat är det viktigt att man använder rätt dosering av tvättmedel.
- Använd mindre mängd tvättmedel om trumman inte är helt fylld.
- Justera alltid tvättmedelsmängden efter vattnets hårdhet. Använd mindre tvättmedel om kranvattnet är mjukt.
- Anpassa doseringen efter hur smutsig tvätten är, mindre smutsiga kläder kräver mindre tvättmedel.
- Mycket koncentrerade (kompakta) tvättmedel kräver särskilt noggrann dosering.
- Följande symptom är tecken på överdosering av tvättmedel:
 - kraftig skumbildning
 - dåligt tvätt- eller sköljresultat
- Följande symptom r tecken på överdosering av tvättmedel:
 - tvätten blir grå
 - kalkavlagringar bildas å trumman, värmeelementet och/eller tvätten

Före första användning

Innan du tvättar dina kläder första gången ska ett helt tvättprogram köras:

1. Anslut maskinen till ett eluttag och en vattenledning.
2. Häll en liten mängd tvättmedel i tvättmedelsfacket. Stäng luckan.
3. Välj ett tvättprogram.
4. Tryck på **Start/Paus** knappen.

Tvättinställning

Standardtvätt

1. Öppna tvättmaskinsluckan och trumluckan och lägg tvätten i trumman. Försäkra dig om att ingen tvätt fastnar mellan trumman och tvättmaskinsluckan.
2. Stäng trumluckan.
3. Häll i tvättmedel i tvättmedelsfacket. Mängden tvättmedel är beroende på tvättmängden, smutsgrad och vattnets hårdhet. Använd den mängd tvättmedel som föreslås på paketet.
4. Stäng tvättmaskinsluckan. Vrid programvals-vredet för att välja tvättprogram.
5. Välj centrifugeringshastigheten och andra funktioner.
6. Tryck på **Start/Paus** knappen för att börja tvätta.
7. Tvättmaskinen kommer att ljuda när programmet är fullföljt.



Om luckan är låst och du har stängt av och satt på tvättmaskinen igen eller om det är strömavbrott, kommer tvättmaskinen att fortsätta tvätta på samma program när strömmen kommer tillbaka.

Ta ut tvätten (när programmet är klart)



Luckan förblir låst i en minut efter att tvätten avslutats.

- Öppna tvättmaskinsluckan och trumman för att ta ut tvätten.
- Ta bort alla främmande föremål för att undvika risken för rost.
- Lämna luckan och trumman öppna så att restvattnet kan avdunsta.

Välja program

Här är de tillgängliga programmen, ytterligare funktioner och alternativa inställningar.

Temperaturen kan väljas separat för vissa program.

Program	Nominell kapacitet (kg)	Energiförbrukning (kWh/cykel)	Vattenförbrukning (liter/cykel)	Maximum Temp.(°C)	Programtid (t:min)	Restfukthalt (%)/Centrifugeringshastighet (rpm)
Express 15'	2,0	0,026	34	Kallt	0:15	70%/800
20°C	4,0	0,183	47	20	1:01	70%/800
Bomull	8,0	1,394	71	60	2:45	53%/1300
Intensiv	8,0	1,013	71	40	3:48	70%/800
Mix	8,0	0,754	71	40	1:20	70%/800
ECO 40-60	8,0	0,739	57	38	3:38	53,9%/1250
	4,0	0,456	47	32	2:48	53,9%/1250
	2,0	0,196	38	23	2:48	53,9%/1250

- Värdena som anges för respektive program utom ECO 40-60-programmet är endast vägledande.
- Beträffande EN 60456:2016/A11:2020 med (EU) 2019/2014, (EU) 2019/2023, (EU) 2021/340, (EU) 2021/341:
 - EU:s energieffektivitetsklass är A
 - ett energitestprogram: ECO 40-60, andra som standard
 - halv maskin för 8,0 kg: 4,0 kg
 - kvart maskin 8,0 kg: 2,0 kg

Observera: Parametrarna i denna tabell är endast som referens för användaren. Det skiljer sig från normalt användande beroende på temperatur och belastning.

- Programmet ECO 40–60 kan tvätta normalt smutsad bomullstvätt med tvättmärkning för 40 °C eller 60 °C, tillsammans i samma cykel, samt att detta program används för att bedöma efterlevnaden av EU:s ekodesignlagstiftning.
- De effektivaste programmen sett till energianvändning i allmänhet är program med lägre temperaturer och längre programtid.
- Laddning av tvättmaskinen för hushållsbruk eller den kombinerade tvättmaskinen/torktumlaren för hushållsbruk upp till den kapacitet som tillverkaren har angett för respektive program kommer att bidra till energi- och vattenbesparingar.
- Buller och restfukthalt påverkas av centrifugeringshastigheten: ju högre centrifugeringshastighet i centrifugeringsfasen, desto högre buller och desto lägre restfukthalt.

Program	Last (kg)	Ungefärlig tid (min)	Standardtemp.(°C)	Förinställd centrifugeringshastighet (rpm)
Favorit	--	--	40	800
Bomull	8,0	2:40	40	800
Syntet	4,0	2:20	40	800
Mix	8,0	1:20	40	800
Sängkläder	8,0	1:48	40	800
Babyplagg	8,0	2:01	60	800
20°C	4,0	1:01	20	800
Trumrengöring	--	1:18	90	--
Centrifugering	8,0	0:12	--	800
Sköljning och centrifugering	8,0	0:20	--	800
Ull	2,0	1:07	40	600
ECO 40-60	8,0	3:38	--	1300
Intensiv	8,0	3:48	40	800
Express 15'	2,0	0:15	Kallt	800

SE



- Tvättider varierar beroende på valt program och temperaturinställningar.
- Tvättider kan bli längre om tvätt i trumman måste balanseras. En enda plagg eller lite tvätt kan leda till att maskinen identifierar det som att det är obalans i trumman. Lägg i mer tvätt i maskinen tillsammans med den lilla tvätten eller enstaka plagget så att maskinen kan tvätta och centrifugera ordentligt.

Dessa extrafunktioner och tillvalsinställningar finns:

Program	Fördröjning	Extra sköljning	Förtvätt	Ångtvätt	Tvättmedelsfack		
					Fack I	Fack II	Fack för mjukmedel
Favorit	O	O	O	O	O	●	O
Bomull	O	O	O	O	O	●	O
Syntet	O	O	O	X	O	●	O
Mix	O	O	O	O	O	●	O
Sängkläder	O	O	O	O	O	●	O
Babyplagg	O	O	O	O	O	●	O
20°C	O	O	X	X	X	●	O
Trumrengöring	O	X	X	X	X	X	X
Centrifugering	O	X	X	X	X	X	X
Sköljning och centrifugering	O	O	X	X	X	X	O
Ull	O	O	X	X	X	●	O
ECO 40-60	O	X	X	X	X	●	O
Intensiv	O	X	X	X	X	●	O
Express 15'	O	X	X	X	X	●	O

● Betyder att det är nödvändigt O Betyder frivilligt X Betyder inte relevant

SE

Program	Typ av tvätt och textil
Bomull	Slitstarka textilier, värmetåliga textilier av bomull eller linne.
Syntet	Tvätta syntetplagg som skjortor, ytterplagg eller blandade tyger. För stickade plagg måste mängden tvättmedel minskas.
Babyplagg	Speciellt framtaget för att tvätta babykläder.
Mix	Blandad tvätt med textilier av bomull och syntet.
Sängkläder	Speciellt framtaget för att tvätta skrymmande tvätt och sängkläder.
Express 15'	Extra kort program, lämpligt för lätt smutsad tvätt och liten mängd tvätt.
Ull	Lämpar sig för han- eller maskintvättbara ylletyger eller tyger med hög ullhalt. Ett speciellt skonsamt program som hindrar krympning med långa tvättpauser.
Centrifugering	Extra centrifugering med valbar centrifugeringshastighet och avtappning av vattnet.
Sköljning och centrifugering	Extra sköljning med centrifugering och avtappning av vattnet.
Trumrengöring	Använd 90 °C för att rengöra trumman. Lägg inte tvätt i trumman när den ska rengöras. Du kan även tillsätta en lämplig mängd klorerat blekmedel för en bättre rengöringseffekt. Använd programmet regelbundet efter behov.
ECO 40-60	Kan tvätta normalsmutsad tvätt som tål 40 °C eller 60 °C tillsammans i samma cykel.
Intensiv	För bättre tvättresultat ökas tvättiden.
20°C	Kan tvätta lätt smutsad bomullstvätt vid en nominell temperatur på 20 °C.

SE

Fördröj start av programmet

1. Välj ett tvättprogram.
2. Tryck på knappen **Fördröjning** kontinuerligt för att ställa in fördröjningen innan programstart (0-24 tim).
3. Tryck på **Start/Paus**-knappen för att bekräfta och börja fördröjningsfunktionen.

För att avbryta fördröjningsfunktionen:

- innan programmet startar, tryck flera gånger på knappen **Fördröjning** tills displayen visar 0 hr
- medan ett program körs, stäng av maskinen.

Hur man använder barnlåset

Barnlåset hindrar barn från att oavsiktligt ändra ett tvättprogram:

- Tryck och håll in knapparna **Fördröjning** och **Funktion** samtidigt i 3 sekunder för att aktivera barnlåset. Barnlåssymbolen tänds för att indikera att barnlåset är aktiverat.
- För att avaktivera barnlåset, tryck och håll in knapparna **Fördröjning** och **Funktion** tills barnlåssymbolen slocknar.

Underhåll-rengöring av tvättmaskinen



Koppla alltid ifrån tvättmaskinen innan rengöring.



För att förhindra att det samlas tvättmedelsrester i maskinen, bör den köras utan tvätt och tvättmedel en gång i månaden.

Rengöring av trumman

Rost som lämnats kvar i trumman från metallartiklar skall tas bort omedelbart med klorinfritt rengöringsmedel. Använd aldrig stålull.

Vrid programreglaget till Trumrengöring och tryck på **Start/Paus**-knappen för att starta rengöringen av trumman. Temperaturen som används för att rengöra är 90 °C, tiden för rengöringen är ungefär 1:18.



Placera ingen tvätt i tvättmaskinen under rengöring av trumman.

Rengöring av utsidan av tvättmaskinen

- Rengör utsidan på tvättmaskinen med en mjuk trasa och ett mildt rengöringsmedel såsom diskmedel.
- Skvätt inte vatten över tvättmaskinen.
- Använd inte krämrengöringsmedel, thinner eller produkter som innehåller alkohol eller fotogen.

SE

Rengöring av tvättmedelsfacket

1. Ta bort tvättmedelsfacket genom att försiktigt trycka ned sköljmedelsfacket och sedan dra ut lådan från maskinen.
2. Skölj bort gammalt tvättmedel från facket med vatten. (Använd en trasa för att göra rent tvättmaskinen.) Kvarvarande tvättmedel kommer att avsättas om du inte gör rent facket regelbundet och kan utveckla mögel.
3. Sätt tillbaka facket i ursprunglig position.

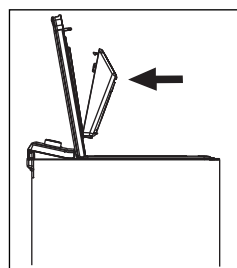
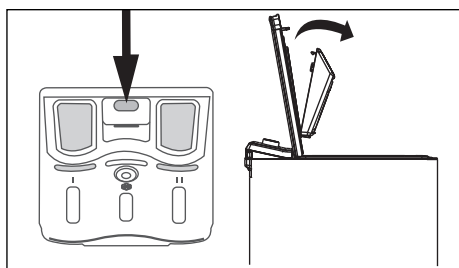

- Använd inte slipande produkter för rengöring.
- Kontrollera att det inte finns rester av tvättmedel.
- Rengör tvättmedelsfacket var tredje månad för att försäkra dig om att maskinen fungerar normalt.

Rengöring av avloppsfiltret



- Försäkra dig om att maskinen har avslutat tvättcykeln och är tom. Stäng av och dra ur kontakten innan avloppsfiltret rengörs. Öppna aldrig servicepanelen under en tvättcykel.
- Var försiktig så att du inte bränner dig eftersom vatten i pumpen kan vara hett efter en tvätt med hög temperatur.
- Var försiktig med varmvatten. Låt svalna. Risk för skållning!
- Rengör avloppsfiltret var tredje månad för att försäkra dig om att maskinen fungerar normalt.
- Dra åt filtret dras ordentligt när du sätter tillbaka det.

1. Öppna servicepanelen. Placera en lämplig behållare under Service panel för att fånga upp vattnet. (Om det finns nödtömningsslang, ta av slanglocket och släpp ut vattnet och sätt tillbaka locket på slang.)
2. Lossa försiktigt på avloppsfiltret. Vattnet börjar sippra ut, detta är normalt. Skruva ut filtret för att ta bort det.
3. Ta bort alla tygresten och skräp innan filtret försiktigt sätts tillbaka.
4. Vrid filtret medurs och skruva tillbaka filtret på plats. Stäng Service panel.

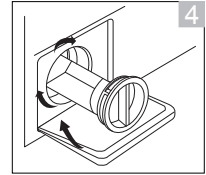
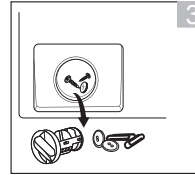
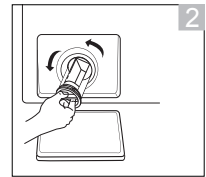
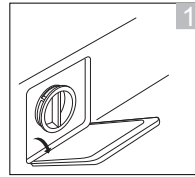

SE

Förebygga att vattenslangen fryser

Om tvättmaskinen levereras när det är frysgrader utomhus, låt den stå i rumstemperatur i 24 timmar efter att den installerats innan den används. Detta för att garantera att is inte blockerar vattenslangen.

Rengöring av inloppsfiltret på vattentillförselslangen



- Minskande vattenflöde är ett tecken på att filtret behöver rengöras.
- Rengör intagsfiltret var tredje månad för att försäkra dig om att maskinen fungerar normalt.

1. Stäng av strömmen. Stäng av kranen. Stäng av vattenkranen.
2. Rengör filtret med en borste.
3. Skruva loss vattenslangen från maskinens baksida. Dra ut filtret med en spetstång.
4. Använd en borste för att rengöra filtret.
5. Sätt tillbaka filtret på sin ursprungliga plats.
6. Anslut vattenslangen igen till kranen och vrid på den och kontrollera om det finns några läckor.

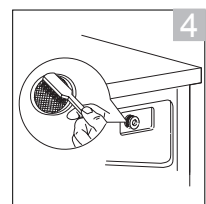
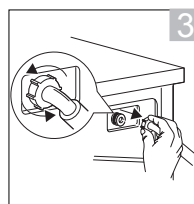
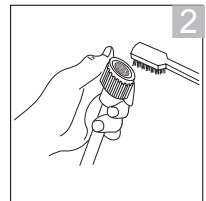
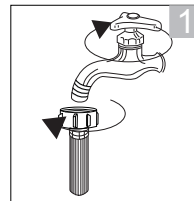

Tips och råd

Problem	Lösningar
Knapparna fungerar inte.	<ul style="list-style-type: none">• Barnlåset är aktiverat. Avaktivera barnlåsfunktionen.• Maskinen arbetar med ett program.• Programvalsratten var vridet till ett annat program.
Luckan öppnas inte.	<ul style="list-style-type: none">• Luckans lås kan vara aktiverat.• Vattentemperaturen eller nivån kan vara för hög.
Ovanlig odör.	<ul style="list-style-type: none">• Gummidelar och motorn kan avge lukt när du använder tvättmaskinen första gången men det försvinner med tiden.• Du bör tvätta apparaten en gång i månaden.
Inget vatten kommer in i tvättmaskinen.	<ul style="list-style-type: none">• Vattenkranen kan vara avstängd.• Vattenslangen eller vattentillförseln kan vara frusen.• Vattentillförseln kan vara avbruten.• Vattenslangens ventilter kan vara igensatt.
Tvättmaskinen centrifugerar inte.	Om det är lite tvätt i maskinen kan den identifiera det som en obalanserad trumma och sluta centrifugera efter ett antal försök. Lägg i mer tvätt så att maskinen kan centrifugera ordentligt. Ställ in centrifugeringshastigheten manuellt.
Det finns rester av pulvertvättmedel när tvättningen är klar.	Det kan bero på att du hållt i tvättmedlet direkt i trumman, du måste hälla det i tvättmedelsfacket.
Det finns ett ovanligt oljud eller vibration.	<ul style="list-style-type: none">• Kontrollera om det finns någon metall in trumman.• Kontrollera att transportbultarna som används vid transport har tagits bort.• Fyra avvägningsfötter: Fyra fotunderlägg – Står de plant?• Kontrollera att tvättmaskinen står på den plan och stabil yta.
Det finns ett oljud när vattnet töms ut.	Detta är normalt det är pumpen som startar och stoppar.
Elförsörjningen bryts medan tvättmaskinen är på.	Tvättmaskinen kommer att stanna (öppna inte luckan, maskinen kan vara full med vatten). När strömmen kommer tillbaka kommer maskinen att fortsätta programmet.
Vattentillförseln kan vara avbruten.	När vattnet kommer tillbaka kan det vara smutsigt i början. Du måste koppla bort vattenförsörjningslangen och tappa ur smutsigt vatten genom kranen innan du använder tvättmaskinen igen. Kom ihåg att först återansluta vattenslangen.

SE

Frågor och svar

Problem	Anledning	Lösningar
Tvättmaskinen startar inte		<ul style="list-style-type: none"> • Kontrollera att luckan stängts ordentligt. • Kontrollera om strömsladden är isatt korrekt. • Kontrollera att vattenkran är öppen. • Kontrollera att Start-/Paus-knappen är intryckt.
Luckan öppnas inte	<ul style="list-style-type: none"> • Maskinens säkerhetskydd fungerar. 	<ul style="list-style-type: none"> • Koppla ur strömmen.
Vattenläckage	<ul style="list-style-type: none"> • Anslutningen mellan vattenslangen eller avloppsslangen och kranen eller tvättmaskinen är inte tät. • Tömningsröret är blockerat. 	<ul style="list-style-type: none"> • Kontrollera och fäst vattenslangen. • Rensa avloppsslangen och be en kvalificerad tekniker att reparera om så behövs.
Vatten flödar över från undersidan av maskinen	<ul style="list-style-type: none"> • Vattenslangen är inte ordentligt ansluten. • avloppsslangen läcker vatten. 	<ul style="list-style-type: none"> • Fäst vattenslangen. • Byt avloppsslangen.
Indikatorn eller displayen lyser inte	<ul style="list-style-type: none"> • Strömmen är frånkopplad. • Kretskortet har problem. • Harness har problem med anslutningen. 	<ul style="list-style-type: none"> • Kontrollera att strömmen är påslagen och att strömkontakten är korrekt ansluten. • Om problemen kvarstår, kontakta en kvalificerad servicetekniker.
Tvättmedelsrester i facket	<ul style="list-style-type: none"> • Tvättmedlet är fuktigt och hopgyttat. 	<ul style="list-style-type: none"> • Rengör och torka av facket. • Använd tvättmedel som lämpar sig för tyget.
Tvättresultatet är inte bra	<ul style="list-style-type: none"> • Kläderna är för smutsiga. • Otillräckligt med tvättmedel. 	<ul style="list-style-type: none"> • Välj ett korrekt förfarande. • Lägg till korrekt mängd med tvättmedel enligt instruktionerna på tvättmedelpaketet.

SE

Felkod

Digital visning	Beskrivning	Lösningar
E10	Problem med vattenintag under tvätt	<ul style="list-style-type: none">• Öppna vattenkranen för att kontrollera att inloppslangen är klämd eller böjd. Räta ut inloppslangen.• Kontrollera om filtret i inloppsventilen är blockerat eller inte. Rengör inloppslangen.• Kontrollera om vattentrycket är för lågt.
E12	Översvämning	<ul style="list-style-type: none">• Starta om maskinen.
E21	Problem med vattentömning under tvätt	<ul style="list-style-type: none">• Kontrollera att tömningspumpens filter inte är blockerat.
E30	Problem med lucklås	<ul style="list-style-type: none">• Kontrollera att luckan stängts ordentligt.• Kontrollera om kläderna har fastnat i luckan.
Övrigt		<ul style="list-style-type: none">• Om problemen kvarstår, kontakta en kvalificerad servicetekniker.

SE

Specifikationer

Modell	ETL813W23
Märkspänning	220 - 240V~ 50 Hz
Maximal ström	10 A
Nominell ineffekt	1900 W
Mått (H x B x D)	Ungefär 875mm x 400mm x 610mm
Nettovikt	Ungefär 56 kg
Nominell kapacitet	8 kg
Maximal centrifugeringshastighet	1300 rpm
Ingående vattentryck	Minimum 0,1 MPa; Maximum 1,0 MPa

Egenskaper och specifikationer kan ändras utan föregående meddelande.

Modellinformation i produkt databasen:

<https://eprel.ec.europa.eu/qr/1709544>

För den senaste versionen av Säkerhets- och instruktionsbok, besök den officiella webbplatsen nedan (andra webbplatser kanske inte innehåller den fullständiga och senast uppdaterade versionen):

<https://www.currys.co.uk/services/repairs-maintenance/product-service-manuals.html>

Kiitos, kun valitsit uuden pesukoneen.

On vahvasti suositeltavaa, että vietät hetken tämän asennus/käyttöoppaan parissa, jotta ymmärtäisit täysin kaikki laitteen tarjoamat toiminnalliset ominaisuudet.

Lue huolellisesti kaikki turvaohjeet ennen käyttöä ja säilytä tämä asennus-/käyttöopas tulevaa käyttöä varten.

Pakkauksesta purkaminen

Poista kaikki pakkausmateriaali laitteesta. Säilytä pakkaus. Jos hävität pakkauksen, tee se paikallisten säädösten mukaisesti.

Seuraavat nimikkeet kuuluvat toimitukseen:

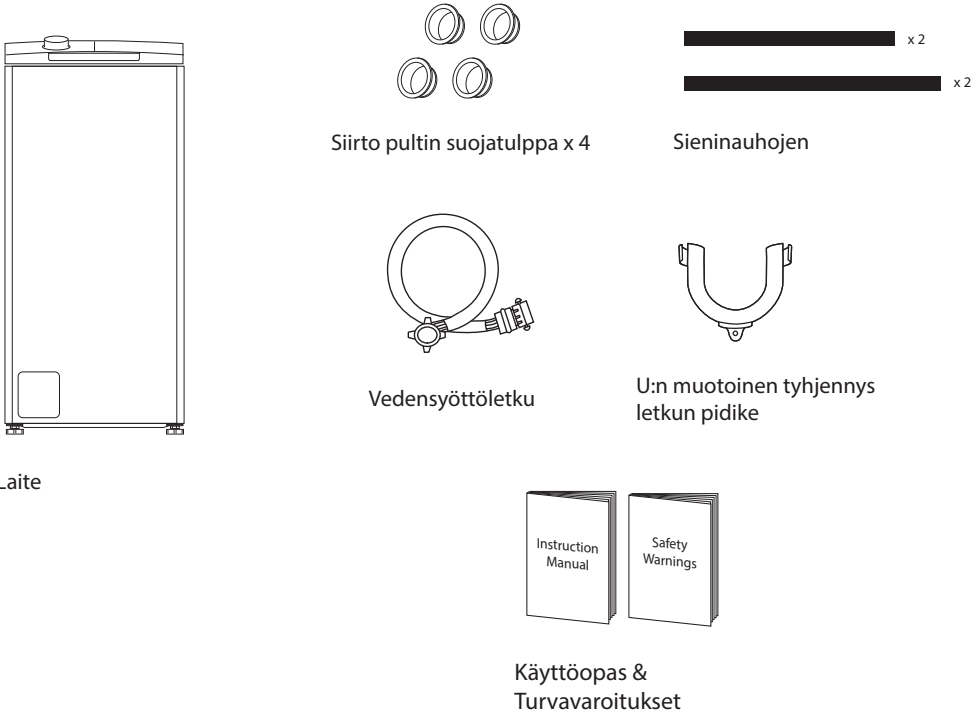

- Veden tulopaine on minimistä 0,1 MPa maksimiin 1,0 MPa.
- Kuivien vaatteiden maksimipaino on 8 kg.



Laitteesi varaosia on saatavana vähintään 10 vuotta. Ota yhteyttä asiakaspalvelukeskukseen. Yhteystiedot löytyvät Turvallisuusvaroituksia-lehtisen viimeiseltä sivulta.

Pesukoneen asentaminen

Lue ohjeet huolellisesti ja noudata niitä.

- Tässä esitettyjen ohjeiden lisäksi on noudatettava mahdollisia vesi- ja sähköyhtiöiden määräyksiä. Jos olet epävarma, pyydä valtuutettua teknikkoa kytkemään pesukone.
- Pesukone on painava – nosta varovasti. Älä nosta ulkonevista osista (esim. pesukoneen luukusta).
- Varoitus: Jäätynyt letkut voivat revetä tai haljeta. Älä asenna pesukonetta ulkotiloihin tai paikkaan, jossa se voi jäättyä.
- Asettele letkut ja johdot niin, että niihin ei voi kompastua, eivätkä ne voi taittua.



Pesukoneen taakse on jätettävä tyhjää tilaa (noin 120 mm). Näin vesiletku- ja poistoletku-liitännöille jää riittävästi tilaa.

Pesukoneelle sopivan paikan valinta

- Varmista, että pesukoneelle on riittävästi tilaa.
- Asenna pesukone tasaiselle ja tukevalle alustalle liiallisen värinän ja melun ehkäisemiseksi.
- Älä asenna pesukonetta suoraan auringonpaisteeseen tai paikkaan, jossa lämpötila voi laskea pakkasen puolelle.

x Kalteva pinta x Epävaka x Muhkurainen pinta

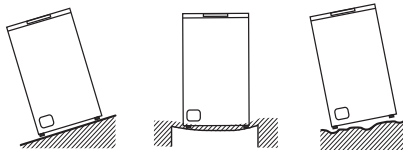

Pesukoneen siirtämiseen tarvitaan kaksi tai useampi henkilöä.

- Pesukoneen pohjassa olevia ilmanvaihtoaukkoja ei saa tukkia matolla.
- Kallista pesukonetta aluksi taaksepäin.
- Yhden henkilön on seistävä pesukoneen takana ja pideltävä kiinni päällilevyn takaosasta. Toisen henkilön tulee tarttua pohjassa oleviin etujalkoihin.
- Tarkista, että käytössä on kaikki pesukoneen asennuksessa tarvittavat välineet.
- On suositeltavaa jättää pesukoneen asennus pätevän teknikon tehtäväksi.

Siirtäminen ja asentaminen

Siirtopulttien poistaminen

Laite on säädettävä siten, että siirtopultit on asennettu, eikä sitä saa kallistaa niiden poistamisen jälkeen.

Pesukoneen sisäosat pysyvät kuljetuksen ajan paikoillaan neljällä siirtopultilla.

Ne on poistettava ennen asennusta. Käytä kiintoavainta (ei kuulu toimitukseen) ja noudata alla annettuja ohjeita.



Älä käytä pesukonetta irrottamatta siirtopultteja, sillä tämä voi aiheuttaa liiallista värinää ja vahingoittaa konetta.

Siirtopulttien irrottaminen:

1. Löysää kaikki neljä pulttia kiintoavaimella. Pultit sijaitsevat pesukoneen takana.
2. Vedä pultit ulos vaakasuorassa. Varmista, että pultti poistetaan kokonaan.
3. Työnnä toimitukseen kuuluvat neljä tulppaa pultinreikiin.

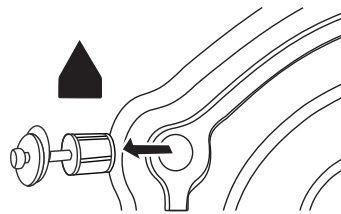

Siirtopultteja tarvitaan, jos pesukonetta myöhemmin siirretään. Säilytä pultit huolella.

Polystyreenivaahdon poistaminen

Polystyreenivaahdelevy on kiinnitetty laitteen alapuolelle suojaksi ja tueksi kuljetuksen aikana. Se on poistettava ennen asennusta. Tarkista ja varmista, että polystyreenivaahdo on poistettu kallistamalla laitetta ja antamalla jonkun tarkistaa, ettei alapuolelle ole jäänyt yhtään vaahtomuovia.

Sieninauhujen kiinnittäminen

Kiinnitä sieninauhat koneen pohjaan vähentääksesi koneen käyttömelua.

- Sieninauhujen kiinnittämiseen tarvitaan vähintään kaksi tai useampia henkilöitä.
- Aseta paksu pyyhe tai vaahtomuovituki lattialle, tämän jälkeen kahden henkilön tulee laskea kone varovasti pyyhkeen tai vaahtomuovin päälle, jotta vältetään koneen laskeminen suoraan lattialle.
- Kiinnitä sieninauhat pohjaan kuten kaaviossa ja nosta kone pystyyn nauhojen kiinnittämisen jälkeen.

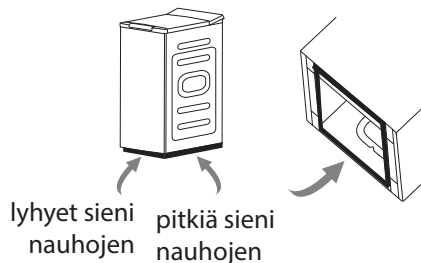

Pesukoneen siirtäminen paikasta toiseen

Ennen pesukoneen siirtämistä:

- Sulje hana ja käytä pesukonetta veden tyhjentämiseksi. Tyhjennä pumppuletkuun mahdollisesti jäänyt vesi.

ASENNUS

- Irrota virtajohto.
- Kiinnitä siirtopultit.



Muista kiinnittää siirtopultit ennen pesukoneen siirtämistä.

Letkujen ja johtojen pituudet

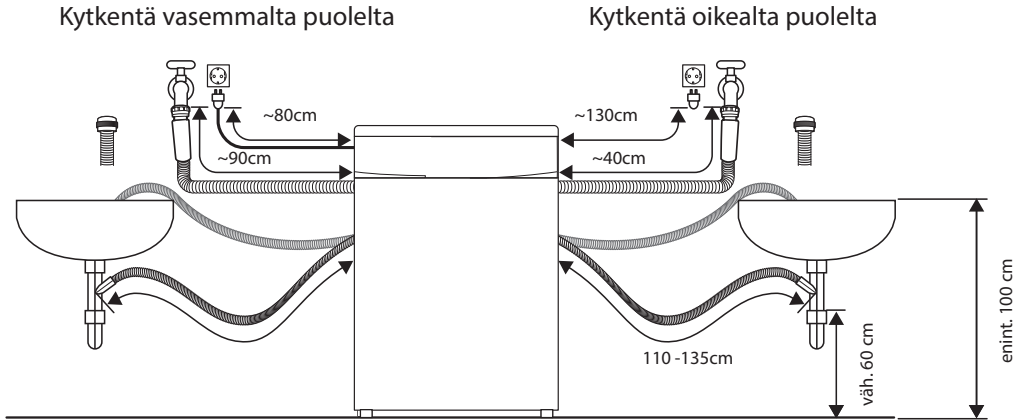

FI

Pesukoneen asettaminen vaakasuoraan

Koneen pohjassa on säädettävää jalkaa. Jalkoja säätämällä pesukone saadaan vaakasuoraan.

1. Löysää kunkin jalan lukkorengas myötäpäivään kiertämällä.
2. Säädä kaikki jalkaa kiertämällä niitä ylös tai alas.
3. Varmista pesukoneen vaakasuoruus vesivaa'alla.
4. Kiristä kaikki lukkomutterit kiertämällä niitä vastapäivään (kohti pesukoneen runkoa).

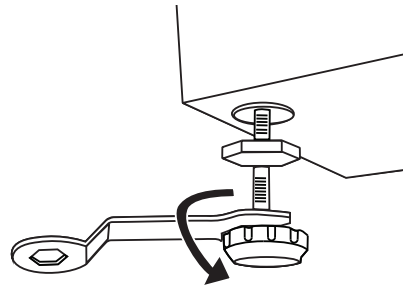

Varmista, että kaikki lukkorengaat kiristetään kunnolla. Varmista, että jalkoja ei ole kierretty liian auki niin, että ne voivat irrota pesukoneesta.

Vedensyöttöletku

Muistettavaa

- Noudata tämän luvun ohjeita vesivahinkojen välttämiseksi.
- Älä kiinnitä letkua yhdistelmähanaan.
- Älä kierrä, litistä, muuntele tai leikkaa letkua.

ASENNUS

- Tämä kone on suunniteltu liitettäväksi kylmävesijohtoon. Älä liitä konetta kuumavesijohtoon.
- Käytä ainoastaan toimitukseen kuuluvaa uutta vesijohtoa. Vanhoja letkusarjoja ei saa käyttää uudelleen.



Tämä pesukone on suunniteltu liitettäväksi kylmävesiliitäntään.

Vedensyöttöletkun kiinnittäminen

1. Varmista vuotojen estämiseksi liitoskohdista, että kuminen välilevytiiviste on kiinnitetty jokaisen vesiletkun päähän. Älä käytä konetta, jolleivät tiivisteet ole paikoillaan.
2. Kiinnitä vesiletkun suora pää kylmävesihanaan.
3. Liitä valkopäisen letkun kulmassa oleva pää koneen vedentuloventtiiliin. Kiristä käsin liitäntöjen muoviosat. Jollet ole varma, pyydä pätevää putkimiestä varmistamaan liitännät.
4. Avaa hana hitaasti ja tarkista, ettei liitosten kohdalla ole vuotoja.

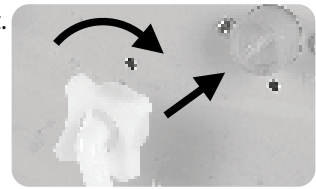
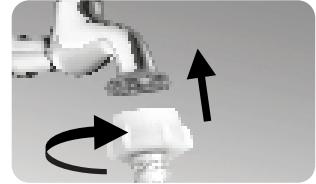

FI

Vedenpoistoletku

Muistettavaa:

- Älä kierrä, venytä tai taivuta poistoletkua.
- Pesukoneen tulee sijaita alle 85 cm:n päässä poistoliitännästä.

Tyhjennys lattiakaivoon, viemärialtaaseen tai lavaariin.

- Kiinnitä letku paikoilleen niin, ettei se pääse putoamaan altaasta.
- Älä tuki altaan tyhjennysaukkoa ja varmista, että allas tyhjenee riittävän tehokkaasti ylivuodon estämiseksi.
- Älä päästä poistoletkun päätä uppoamaan poistettuun veteen, muuten vesi voi virrata takaisin pesukoneeseen.

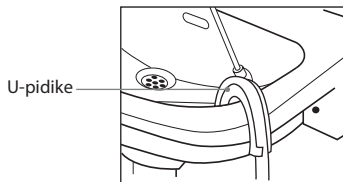

Tyhjennys kylpyammeeseen

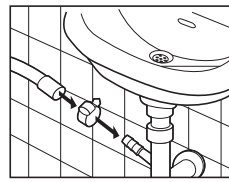

Tyhjennys poistoletkuun

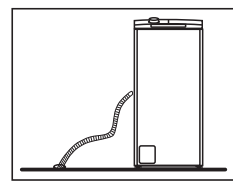

Tyhjennys viemärialtaaseen



Tarkista ennen poistoputken liittämistä sen kunto ja poista sen sisällä mahdollisesti olevat esteet tai tukokset, muuten yksikkö ei ehkä pysty poistamaan vettä oikein.

Pistorasiaan liittäminen

Huomioi turvallisuus:

- Älä käytä pistokesovitinta tai jatkojohtoa.
- Jos virtajohto tai pistotulppa on vaurioitunut, älä käytä niitä. Ota yhteyttä valtuutettuun teknikkoon ja kysy neuvoja.
- Pesukoneen virtajohto on varustettu maadoitetulla pistokkeella. Tämä pistoke tulee aina liittää maadoitettuun 13 ampeerin pistorasiaan. Jos epäilet, ota yhteyttä pätevään sähköteknikkoon.
- Virtapistokkeen on oltava helppopääsyisessä paikassa, jotta sen voi irrottaa nopeasti tai kaikinapainen kytkin on oltava liitettynä kiinteään johdotukseen johdotus säädösten mukaisesti.

Asennuksen tarkastuslista

Pesukoneen asennuksen pitäisi olla nyt valmis.

Käy läpi tarkastuslista ja varmista, että asennus on tehty oikein!

Kysymykset		Tarkastusmerkki
Siirtopultit – Onko pultit poistettu ja onko tulpat kiinnitetty kunnolla reikiin?		
Säädettävää jalkaa	Säädettävää jalkaa - Onko jalat pultattu tukevasti kiinni pesukoneeseen?	
	Jalkatyynyä - Ovatko jalkatyyny kokonaan kiinni lattiassa?	
Virransyöttö - Onko pistorasian maadoitettu, nimellisarvoltaan 220 - 240 VAC, ja kykeneekö se antamaan 13 ampeerin virran?		
Sijainti - Onko pesukone asennettu tasaiselle ja tukevalle alustalle?		
Vedensyöttöletku - Onko se liitetty, kytketty päälle ja ehjä?		
Polystyreenivaahdo - Oletko poistanut kaiken polystyreenivaahdon laitteen alapuolelta?		

Tuotteen yleiskatsaus

Laite

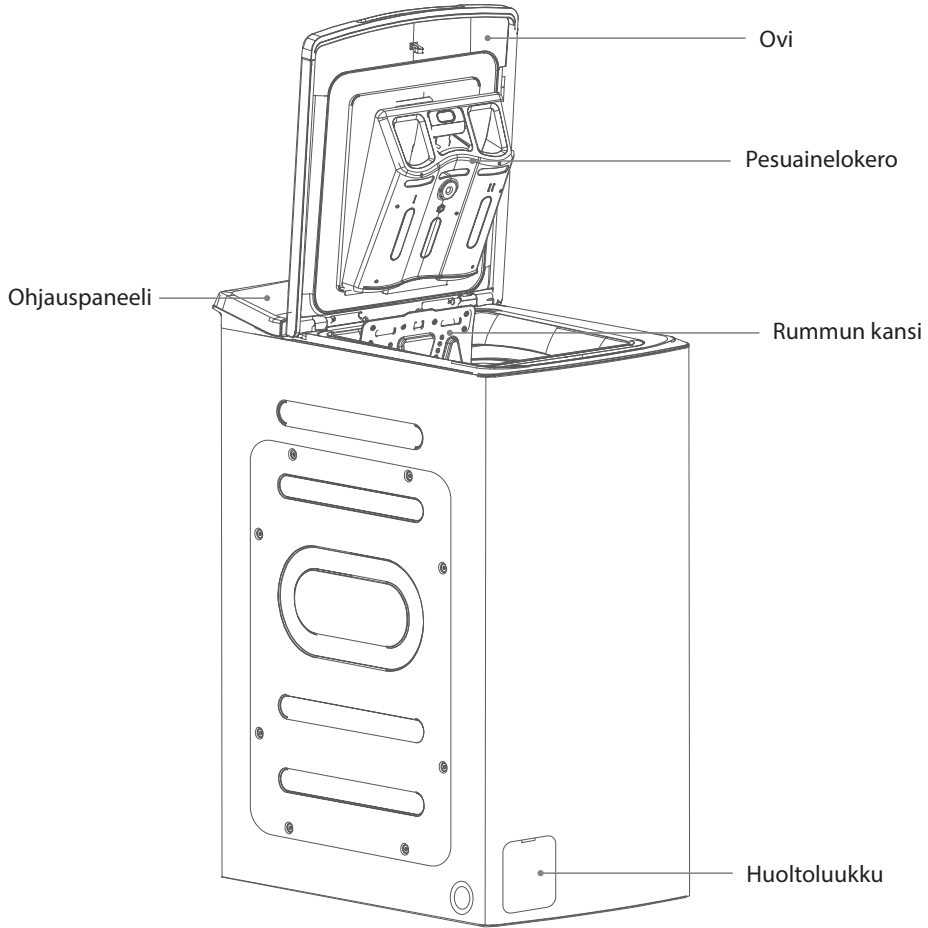

Ohjauspaneeli

Ohjelmavalitsin

Valittavissa on eri pesuohjelmia erilaisiin pesutarpeisiin.

Aseta suosikkipesuohjelma kääntämällä valitsin halutun pesuohjelman kohdalle, säätämällä linkousnopeus, lämpötila ja muut tarvittavat asetukset, ja paina sitten ja pidä painettuna **lämpötilapainiketta (Temp)** painiketta 3 sekunnin ajan.

Virtapainike



Käynnistä/ Keskeytä-painike

Painike	Toiminto
Lämpötila	<ul style="list-style-type: none"> Paina jatkuvasti valitaksesi valitun ohjelman halutun veden lämpötilan. Paina ja pidä painettuna 3 sekuntia asettaaksesi haluamasi pesuohjelman.
Linkousnopeus	<ul style="list-style-type: none"> Paina jatkuvasti valitaksesi valitun pesuohjelman halutun linkousnopeuden. (Jos linkousnopeutta ei näy näytössä, se tarkoittaa, että linkousta ei tapahdu ennen ohjelman loppumista.) Paina 3 sekuntia mykistääksesi koneen summerin tai poistaaksesi mykistykseen.
Toiminto	Paina jatkuvasti saadaksesi joko ylimääräisen huuhtelun tai esipesun.
Viive	Tällä painikkeella asetetaan pesuohjelman käynnistysviive. Valitse haluamasi pesun alkamisaika painamalla toistuvasti.
Höyrypesu	<ul style="list-style-type: none"> Höyryä käytetään pyykkiin bakteerien ja itiöiden eliminoimiseksi ja hajujen ehkäisemiseksi. Soveltuu puuvilla-, sekapyykki-, vuodeliinavaatteet- ja baby care-ohjelmiin.
Käynnistä/ Pysäytä	Käynnistä pesuohjelma painamalla. Keskeytä käynnissä oleva pesuohjelma painamalla tätä painiketta.
Virtapainike	Paina kytkeäksesi koneen päälle tai pois.

FI



The Woolmark Company on hyväksynyt tämän koneen villan pesuohjelman konepestävien villatuotteiden pesuun edellyttäen, että tuotteet pestään vaateen etiketissä olevien ohjeiden ja tämän pesukoneen valmistajan ohjeiden mukaisesti.
M2303: ETL813W23

Ohjauspaneelin kuvakkeet

Kuvake	Kuvaus	Kuvake	Kuvaus
	Käynnistysviive-kuvake		Suosikki kuvake
	Luukun lukko-kuvake		Ylimääräinen huuhtelu-kuvake
	Lapsilukkokuvake		Höyrypesu-kuvake
	Esipesukuvake		Mykistyksen kuvake
	Pesukuvake		Poista mykistys-kuvake
	Linkouskuvake		Huuhtelun kuvake

FI



- Ensimmäisen käynnistyksen ja koneen käytön aikana saattaa esiintyä vähäistä hajua moottoria sisäänajettaessa. Tämä ei ole vika, vaan normaalia toimintaa.
- Ennen kuljetusta tehtaalla tehdään tarkastus, jossa pesukoneeseen lasketaan vettä. Pesukoneen sisällä voi siksi olla vesipisaroita tai kosteutta. Tämä ei ole merkki toimintahäiriöstä.

Valmistelu

Seuraavia ohjeita suositellaan pyykin valmisteluun pesua varten.

Pyykin järjestely

- Katso jokaisen tekstiilin pesuohjelappu, niin pyykin lajittelu on helpompaa.
- Lajittele pyykkiä värin, materiaalin ja likaisuuden mukaan. Näin on helpompi valita kuhunkin pesuun parhaiten sopiva ohjelma ja lämpötila.
- Älä ylikuormita konetta!

Pyykin valmistelu

- Käsittele tahrat ennen pesua.
- Jotkin vaatteet on vahinkojen estämiseksi pantava pesukoneeseen pesupussissa, esim. metallivahvisteiset rintaliivit, sukkahousut ja pitsivaatteet.
- Tarkista, että taskuissa ei ole esineitä, jotka voivat vahingoittaa vaatteita tai pesukonetta.
- Sido vaatteissa olevat nauhat, sulje vetoketjut ja käännä vetoketjuvaatteet ylösalaisin.
- Estääksesi suurten, painavien kohteiden (esim. Soljet, suuret napit jne.) iskeytymisen rumpua vasten, käännä vaatteet nurin päin tai poista painavat esineet. Ne voivat vahingoittaa pyykkiä tai pesukonetta.
- Poista hiukset, eläinten karvat, hiekka ja muut vierasaineet harjalla ennen pesua.
- Jos vaatteissa on kohokuvioita, käännä ne ylösalaisin.
- Väriä päästävät vaatteet tulee pestä erikseen.
- Pane pyykkiä pesukoneeseen. Sulje rumpu ja pesukoneen luukku. Varmista, ettei mikään vaatekappale jää puristuksiin rummun ja pesukoneen luukun väliin.
- Älä pese tai kuivaa kohteita, jotka on pesty, liotettu tai pyyhkäisty syttyvillä tai räjähtävillä aineilla, kuten vaha, öljy, maali, bensiini, alkoholi, paloöljy tai muilla syttyvillä materiaaleilla.

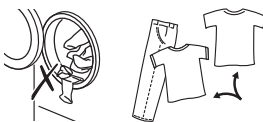
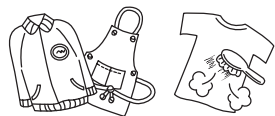

FI

Pesuaineen ja huuhteluaineen lisääminen

- Lisää pesuainetta sille tarkoitettuun annostelulokeroon.
- Lisää huuhteluainetta ennen pesun aloittamista.
- Käytä pesuainetta ja huuhteluainetta pyykin määrän ja likaisuuden, kotipaikkasi veden kovuuden sekä tuotteiden valmistajien ohjeiden mukaan.
- Kun peset hieman likaisia vaatteita, lisää pieni määrä pesuainetta pesuainelokeron (II) -lokeroon.
- Kun peset hyvin likaisia vaatteita, lisää ¼ käytettävästä pesuaineesta pesuainelokeron (I) lokeroon ja loput (II) -lokeroon.
- Älä käytä pesukonetta, jos pesuainelokero ei ole paikoillaan. Tästä voi aiheutua vesivahinko, tai kone ei ehkä toimi oikein.
- Jos unohdat lisätä pesuainetta, voit tyhjentää pesukoneen käyttämällä vain linkous-ohjelmaa. Sen jälkeen voit lisätä pesuainetta ja käynnistää ohjelman uudelleen. Pesuaine siirtyy rumpuun vain, kun vesi virtaa pesuainelokeron läpi.

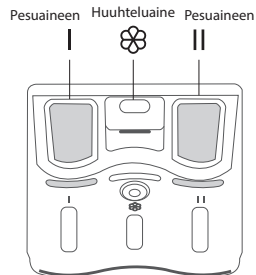

- Voit ehkäistä pesujauheen jäämistä lokeroon kuivaamalla lokeron sisäosat rievulla. Varmista, että lokeroon lisäämäsi pesujauhe ei ole paakkuista.
- Jos huuhteluohjelma ei poista pyykistä kaikkea pesuainetta, vähennä pesuaineen määrää.
- Huuhteluainetta ei saa lisätä lokeroon MAX-merkin osoittamaa määrää enempää.
- Pese käyttämättömät huuhteluaineet pois tilkalla vettä tai kostealla rievulla, kun ohjelma on päättynyt.
- Voit käyttää nestemäisiä pesuaineita kaikissa ohjelmissa.



Liuta paksut huuhteluaineet ja käsittelyaineet veteen.

Pesuainesuositus

Suosittelu pesuaine	Pesuohjelma	Pesulämpötila	Pyykki- tai tekstiilityyppi
Valko- ja kirjopesuaine, jossa valkaisuaineita ja Optisia kirkasteita	Puuvilla, Sekoitus	20/40/60	Kiehumisen kestävä puuvilla- tai pellavapyykki
Väripesuaine ilman valkaisuaineita ja optisia kirkasteita	Puuvilla, Sekoitus	Kylmä/20/40	Värillinen puuvilla tai pellavapyykki
Väri- tai mieto pesuaine ilman optisia kirkasteita	Keinokuidut	Kylmä/20/40	Helppohoitoisista kuiduista tai synteettisistä materiaaleista valmistettu pyykki.
Mieto pesuaine	Keinokuidut	20/40	Herkät tekstiilit, silkki, viskoosi
Erikoisvillapesuaine	Villa	20/40	Villa



- Paakkuuntuvan tai sitkeän pesu- tai lisäaineen voi laimentaa vedellä ennen kaatamista pesuaineen annostelijaan lisäysaukon tukkeutumisen ja veden ylivuodon estämiseksi.
- Valitse oikean tyyppinen pesuaine saadaksesi maksimaalisen pesutuloksen vähäisimmällä veden ja energian kulutuksella.
- Saadaksesi parhaat puhdistustulokset, oikea pesuaineen annostelu on olennaista.
- Käytä vähemmän pesuainetta, jos rumpua ei ole täytetty kokonaan.
- Säädä pesuaineen määrä aina veden kovuuden mukaan. Jos hanavesi on pehmeää, käytä vähemmän pesuainetta.
- Säädä annostelu pyykin likaisuuden mukaan, vähemmän likainen pyykki vaatii vähemmän pesuainetta.
- Tiivis (kompakti) pesuaine vaatii erityisen tarkan anniskelun.
- Seuraavat oireet ovat merkki pesuaineen yliannostelusta.
 - runsas vaahtoaminen
 - huonot pesu- ja huuhtelutulokset
- Seuraavat oireet ovat merkki pesuaineen aliannostelusta.
 - pyykki jää harmaaksi
 - rumpuun, lämmityselementtiin ja/tai pyykkiin kertyy kalkkijäämiä

Ennen ensimmäistä käyttöä

Ennen kuin peset vaatteita ensimmäistä kertaa, käytä ensin täysi pesuohjelma:

1. Liitä kone verkkovirtaan ja vedensyöttöön.
2. Lisää pien määrä pesuainetta pesuainelokeroon. Sulje luukku.
3. Valitse pesuohjelma.
4. Paina **Käynnistä/Keskeytä** -painiketta.

Pesuasetukset

Tavallinen pesu

1. Avaa koneen luukku ja rummun kansi ja laita pyykki rumpuun. Varmista, ettei mikään vaatekappale jää rummun ja koneen luukun väliin.
2. Sulje rummun kansi.
3. Lisää pesuainetta pesuainelokeroon. Pesuaineen määrä riippuu pyykin määrästä ja likaisuudesta sekä veden kovuudesta. Käytä pesuainetta pesuainepakkauksen annosteluohjeiden mukaisesti.
4. Sulje koneen luukku. Kierrä ohjelmavalitsinta valitaksesi pesuohjelman.
5. Valitse linkousnopeus ja muita toimintoja, jos on tarpeen.
6. Käynnistä pesu painamalla **Käynnistä/Keskeytä** -painiketta.
7. Pesukone päästää merkkiään, kun ohjelma päättyy.



Jos luukku on lukittuna, kun pesukone sammutetaan ja käynnistetään uudelleen, tai sähkökatkoksen sattuessa, kone jatkaa sen hetkistä ohjelmaa, kun virta palaa.

Pyykin poistaminen (kun ohjelma on lopussa)



Luukku pysyy lukittuna 1 minuutin ajan, kun pesu on pysähtynyt.

- Avaa pesukoneen luukku ja rumpu pyykin poistamiseksi.
- Poista mahdolliset vierasesineet ruostumisvaaran välttämiseksi.
- Jätä luukku ja rumpu auki jäännösveden haihtumista varten.

Ohjelman valitseminen

Seuraavassa esitellään pesukoneen ohjelmat, lisätoiminnot ja valinta-asetukset.

Lämpötilan voi valita erikseen tietyissä ohjelmissa.

Ohjelma	Nimelliskapasiteetti (kg)	Energiankulutus (kWh/ohjelma)	Vedenkulutus (litraa/ohjelma)	Maksimi Temp.(°C)	Pesuohjelman kesto (h:min)	Jäljelle jäävä kosteus (%)/ Linkousnopeus (rpm)
Pika 15'	2,0	0,026	34	Kylmä	0:15	70%/800
20°C	4,0	0,183	47	20	1:01	70%/800
Puuvilla	8,0	1,394	71	60	2:45	53%/1300
Intensiivinen	8,0	1,013	71	40	3:48	70%/800
Sekapyykki	8,0	0,754	71	40	1:20	70%/800
ECO 40-60	8,0	0,739	57	38	3:38	53,9%/1250
	4,0	0,456	47	32	2:48	53,9%/1250
	2,0	0,196	38	23	2:48	53,9%/1250

- Muille kuin ECO 40–60 -ohjelmille määritetyt arvot ovat vain viitteellisiä.
- Normin EN 60456:2016/A11:2020 kanssa (EU) 2019/2014, (EU) 2019/2023, (EU) 2021/340, (EU) 2021/341 mukaan:
 - EU-energiatohokkuusluokka on A
 - energiatestiohjelma: ECO 40-60; muut kuten oletus
 - puolitäyttö 8,0 kg:n koneella: 4,0kg
 - neljänestäyttö 8,0 kg:n koneella: 2,0 kg

Huomautus: Tämän taulukon parametrit ovat vain viitteellisiä käyttäjälle. Aika saattaa vaihdella käytetyn lämpötilan ja kuorman mukaan.

- ECO 40–60 ohjelma puhdistaa normaalisti likaantuneen puuvillapyykin, jonka on ilmoitettu olevan pesunkestävä 40 °C - tai 60 °C -asteessa yhdessä samassa ohjelmassa, ja että tätä ohjelmaa käytetään, kun arvioidaan sen yhdenmukaisuus EU:n ekosuunnittelulainsäädännön kanssa.
- Tehokkaimmat ohjelmat energiankulutuksen kannalta ovat ohjelmia, joilla on matalin lämpötila ja pisin kesto.
- Kotitalouden pesukoneen tai sen kuivausrummun täyttö kapasiteetilla, jonka valmista on ilmoittanut vastaaville ohjelmille, antavat osansa energian ja veden säästöön.
- Linkous vaikuttaa meluun ja jäljelle jäävään kosteuteen: mitä korkeampi linkousnopeus linkousvaiheessa, sitä korkeampi melu ja sitä vähäisempi jäljelle jäävä kosteus.

Ohjelma	Kuorma (kg)	Likimääräinen käyntiaika (min)	Oletus lämpö. (°C)	Oletuslinkousnopeus (rpm)
Suosikki	--	--	40	800
Puuvilla	8,0	2:40	40	800
Keinokuidut	4,0	2:20	40	800
Sekapyykki	8,0	1:20	40	800
Vuodeliinavaatteet	8,0	1:48	40	800
Baby Care	8,0	2:01	60	800
20°C	4,0	1:01	20	800
Rummun puhdistus	--	1:18	90	--
Linkous	8,0	0:12	--	800
Huuhtelu ja linkous	8,0	0:20	--	800
Villa	2,0	1:07	40	600
ECO 40-60	8,0	3:38	--	1300
Intensiivinen	8,0	3:48	40	800
Pika 15'	2,0	0:15	Kylmä	800

FI



- Pesuajat riippuvat valituista ohjelma- ja lämpötila-asetuksista.
- Pesuajat voivat olla pitempiä, jos rummussa olevaa pyykkiä on tasapainotettava. AYksittäinen vaatekappale tai pieni kuorma voi saada koneen tunnistamaan sen epätasaisena kuormana. Täytä lisää vaatteita pieneen kuormaan tai yksittäisen vaatteen lisäksi, jotta kone pesee ja linkooa pyykin oikein.

Seuraavassa esitellään lisätoiminnot ja valinta-asetukset.

Ohjelma	Viive	Lisähuuhtelu	Esipesu	Höyrypesu	Pesuainerasia		
					Tapaus I	Tapaus II	Huuhteluainekotelo
Suosikki	O	O	O	O	O	●	O
Puuvilla	O	O	O	O	O	●	O
Keinokuidut	O	O	O	X	O	●	O
Sekapyykki	O	O	O	O	O	●	O
Vuodeliinavaatteet	O	O	O	O	O	●	O
Baby Care	O	O	O	O	O	●	O
20°C	O	O	X	X	X	●	O
Rummun puhdistus	O	X	X	X	X	X	X
Linkous	O	X	X	X	X	X	X
Huuhtelu ja linkous	O	O	X	X	X	X	O
Villa	O	O	X	X	X	●	O
ECO 40-60	O	X	X	X	X	●	O
Intensiivinen	O	X	X	X	X	●	O
Pika 15'	O	X	X	X	X	●	O

● tarkoittaa pakollista O tarkoittaa valinnaista X tarkoittaa ei merkitystä

Ohjelma	Pyykki- tai tekstiilityyppi
Puuvilla	Puuvillaiset tai pellavaiset kulutusta kestävä tai kuumuutta kestävä tekstiilit.
Keinokuidut	Pese synteettiset kohteet, kuten paidata, takit tai sekoitekankaat. Pestäessä neulevaatteita, pesuaineen määrää voi vähentää.
Baby Care	Suunniteltu erityisesti vauvanvaatteiden pesuun.
Sekapyykki	Sekoitettu pyykki, joka kostuu puuvillaisista ja synteettisistä materiaaleista.
Vuodeliinavaatteet	Suunniteltu erityisesti raskaan pyykin ja vuodevaatteiden pesuun.
Pika 15'	Ekstralyhyt ohjelma, soveltuu pienen määrän vähän likaantuneen pyykin pesemiseen.
Villa	Soveltuu käsin- tai konepestävän villan tai runsaasti villaa sisältäville tekstiileille. Erityisen hellävarainen pesuohjelma estämään kutistumisen pitkien pesutaukojen aikana.
Linkous	Ylimääräinen linkous valittavissa olevalla linkousnopeudella ja veden poisto.
Huuhtelu ja linkous	Ylimääräinen huuhtelu linkouksella ja veden poisto.
Rummun puhdistus	Puhdista rumpu 90 °C -lämpötilalla. Älä aseta vaatteita rumpuun sen puhdistuksen aikana. Voit lisätä myös oikean määrän kloorivalkaisuainetta pesutuloksen parantamiseksi. Voit käyttää tätä ohjelmaa säännöllisesti tarpeen mukaan.
ECO 40-60	Pystyy puhdistamaan normaalisti likaantunutta puuvillapyykkiä 40 °C - tai 60 °C -lämpötilassa samassa ohjelmassa.
Intensiivinen	Paremmen pesutuloksen saavuttamiseksi pesuaikaa pidennetään.
20°C	Pystyy puhdistamaan kevyesti likaantuneen puuvillapyykin 20 °C -lämpötilassa.

Ohjelman viivekäynnistys

1. Valitse pesuohjelma.
2. Paina toistuvasti **Viive**-painiketta asettaaksesi viivetunnit, jonka jälkeen ohjelma käynnistyy (0–24 h).
3. Paina **Käynnistä/Keskeytä**-painiketta vahvistaaksesi ja käynnistääksesi viivetoiminnon. Peruaksesi viivetoiminnon:
 - paina ennen ohjelman alkamista toistuvasti **Viive**-painiketta, kunnes näytössä näkyy 0 hr
 - sammuta kone ohjelman ollessa käynnissä.

Lapsilukon asettaminen

Lapsilukko estää lapsia muuttamasta vahingossa pesuohjelmaa.

- Aseta lapsilukko pitämällä **Viive**- ja **Toiminto**-painikkeita samanaikaisesti painettuna 3 sekuntia. Lapsilukkokuvake syttyy ilmaisemaan, että lapsilukko on aktiivinen.
- Voit deaktivoida lapsilukon pitämällä **Viive**- ja **Toiminto**-painikkeita painettuna, kunnes Lapsilukko-kuvakkeen sammuu.

Kunnossapito – Pesukoneen puhdistaminen



Irrota pesukone aina pistorasiasta ennen puhdistusta.



Pesuainejäämien kertymisen estämiseksi on suositeltavaa suorittaa konepesu ilman kuormaa ja pesuainetta kerran kuukaudessa.

Rummun puhdistaminen

Metalliesineiden rummun sisään jättämät ruostetahrat tulee poistaa heti kloorittomalla pesuaineella. Älä koskaan käytä teräsvillaa.

Käännä ohjelmavalitsin kohtaan Rummun puhdistus ja paina **Käynnistä/Keskeytä**-painiketta rummun puhdistuksen aloittamiseksi. Puhdistuslämpötila on 90 °C, puhdistusaika on noin 1:18.



Älä pane pesukoneeseen pyykkiä rummun puhdistuksen ajaksi.

Pesukoneen ulkopintojen puhdistaminen

- Puhdista pesukoneen ulkopinnat pehmeällä liinalla ja miedolla puhdistusaineella, kuten keittiöpuhdistusaineella.
- Älä läikytä vettä pesukoneen päälle.
- Älä käytä puhdistusvaahtoja, tinneriä tai alkoholia tai kerosiinia sisältäviä tuotteita.

FI

Pesuainelokeron puhdistaminen

1. Irrota pesuainelokero painamalla huuhteluainelokeroa kevyesti alas ja vetämällä sitten lokero pois koneesta.
2. Pese vanhat pesuaineet pois lokeroista vedellä. (Puhdista pesukone liinalla.)
Pesuainejäämiä kertyy nopeasti, jos lokeroa ei puhdisteta säännöllisesti, ja jäämiin voi kasvaa hometta.
3. Palauta lokero alkuperäiseen asentoonsa.

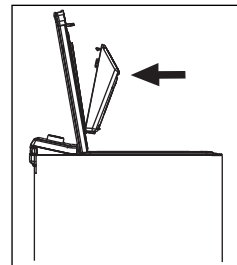
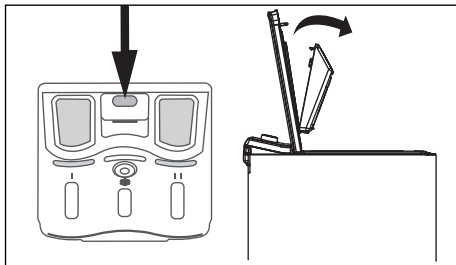

- Älä käytä puhdistukseen hioivia puhdistusaineita.
- Varmista, ettei koneessa ole puhdistusainejäämiä.
- Puhdista pesuainelokero 3 kuukauden välein varmistaaksesi laitteen normaalin toiminnan.

Poistosuodattimen puhdistaminen



- Varmista, että kone on suorittanut pesuohjelman loppuun ja on tyhjä. Kytke kone pois päältä ja irrota pistorasiasta ennen poistosuodattimen puhdistamista. Älä koskaan avaa huoltopaneelia pesuohjelman ollessa käynnissä.
- Varo polttamasta itseäsi, sillä pumpun vesi voi olla kuumaa kuumalla vedellä pesun jälkeen.
- Varo kuumaa vettä. Anna veden jäähtyä. Palovamman vaara!
- Puhdista poistosuodatin 3 kuukauden välein varmistaaksesi laitteen normaalin toiminnan.
- Kun vaihdat suodattimen, varmista, että se on kierretty tiukasti takaisin paikalleen.

1. Avaa huoltopaneeli. Aseta sopivankokoinen säiliö Huoltopaneeli alle valuvaa vettä varten. (Jos koneessa on hätäpoistoletku, poista letkun tulppa ja anna veden virrata ulos ja aseta sitten poistoletku takaisin paikalleen.)
2. Irrota poistosuodatin varovasti. Kierrä suodatinta vastapäivään, kunnes vesi alkaa hiljalleen vuotaa ulos - se kuuluu asiaan. Irrota suodatin kiertämällä.
3. Poista kaikki nukka ja roskat ennen kuin asetat suodattimen varovasti takaisin.
4. Kierrä suodatin kiinni myötäpäivään ja ruuvaa suodatin takaisin paikalleen. Sulje Huoltopaneeli.

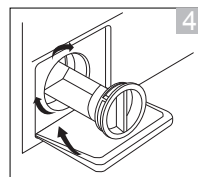
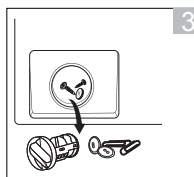
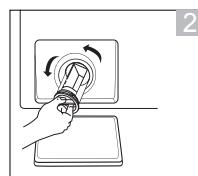
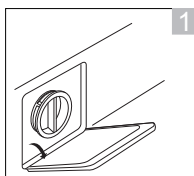

Vedensyöttöletkun jäätymisen estäminen

Jos pesukonetta on kuljetettu pakkassäällä, odota asennuksen jälkeen 24 tuntia ennen kuin käytät sitä. Näin varmistetaan, että vedensyöttöletku ei ole jäänyt umpeen.

Veden syöttöletkun tulosuodattimen puhdistus



- Vähentynyt veden virtaus on merkki, että suodatin on puhdistettava.
- Puhdista tulosuodatin 3 kuukauden välein varmistaaksesi laitteen normaalin toiminnan.

1. Katkaise virta. Käännä hana kiinni. Irrota vedensyöttöletku hanasta.
2. Puhdista suodatin harjalla.
3. Kierrä koneen takana oleva vedensyöttöletku irti. Vedä suodatin ulos pitkällä nokkapihdeillä.
4. Puhdista suodatin harjalla.
5. Asenna suodatin takaisin alkuperäiselle paikalleen.
6. Kiinnitä vedensyöttöletku takaisin hanaan ja avaa hana. Tarkista vuodot.

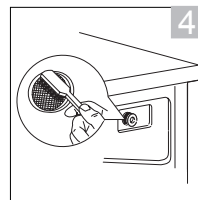
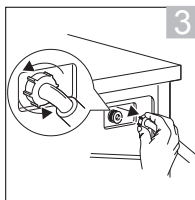
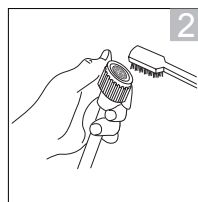
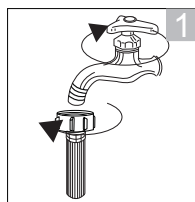

Vihjeitä ja vinkkejä

Ongelmat	Ratkaisut
Painikkeet eivät toimi	<ul style="list-style-type: none">• Lapsilukko on aktivoitu. Deaktivoi lapsilukkotoiminto.• Pesuohjelma on käynnissä pesukoneessa.• Ohjelmavalitsin kierrettiin eri ohjelmaan.
Luukku ei aukea	<ul style="list-style-type: none">• Luukun lukitus voi olla käytössä.• Veden lämpötila tai pinta voi olla liian korkea.
Epätavallinen haju	<ul style="list-style-type: none">• Kumiosista ja moottorista voi erittyä hajua, kun uutta pesukonetta aletaan käyttää, mutta haju heikkenee ajan mittaan.• Laite tulee pestä kerran kuukaudessa.
Pesukoneeseen ei mene vettä	<ul style="list-style-type: none">• Vesihana voi olla suljettu.• Vesiputki tai vedensyöttöletku voi olla jäässä.• Vedentulo voi olla keskeytetty.• Vedensyöttöletkun venttiilin suodatin voi olla tukossa.
Pesukone ei linkoa.	Jos koneessa on vain vähän pyykkiä, se voidaan tunnistaa epätasapainossa olevaksi kuormaksi, mikä voi pysäyttää linkouksen usean yrityksen jälkeen. Lisää useampia vaatekappaleita, jotta kone linkoaa pyykin oikein. Aseta linkousnopeus manuaalisesti.
Pesun jälkeen koneeseen jää pesujauhetta	Näin voi käydä, jos pesujauhe pannaan suoraan rumpuun – se tulee panna pesuainelokeroon.
Kone aiheuttaa epätavallista melua tai tärinää	<ul style="list-style-type: none">• Tarkista, ettei rummussa ole metalliesineitä.• Varmista, että kuljetuksessa käytettävät siirtopultit on poistettu.• 4 säädettävää jalkaa: Neljä jalkatyynyä - Ovatko jalkatyynyt kokonaan kiinni lattiassa?• Tarkista, että pesukone on tasaisella ja tukevalla alustalla.
Vettä poistettaessa esiintyy melua	Tämä on normaalia, ääni tulee pumpun käynnistymisestä ja pysähtymisestä.
Sähkökatkos käytön aikana.	Pesukone pysähtyy (älä avaa luukkuja, kone voi olla täynnä vettä). Kun sähkökatkos on ohi, pesukone jatkaa ohjelmaa.
Vedentulo voi olla keskeytetty.	Kun vedentulo jatkuu, se voi olla aluksi likaista. Irrota vedensyöttöletku ja valuta hanasta likaista vettä ennen kuin jatkat pesukoneen käyttöä. Muista kiinnittää vedensyöttöletku takaisin.

Kysymyksiä ja vastauksia

Ongelmat	Syy	Ratkaisut
Pesukone ei käynnisty		<ul style="list-style-type: none"> Tarkista, että luukku on tiukasti kiinni. Tarkista onko virtapistoke liitetty oikein. Tarkista, onko vesihana auki. Tarkista, onko Käynnistä/Keskeytä-painiketta painettu.
Luukku ei aukea	<ul style="list-style-type: none"> Koneen turvallisuusjärjestelmä toimii. 	<ul style="list-style-type: none"> Irrota virtajohto.
Vesivuoto	<ul style="list-style-type: none"> Vedensyöttöletkun tai tyhjennysputken ja hanan tai pesukoneen välinen liitântä ei ole tiukka. Huoneen tyhjennysputki on tukkeutunut. 	<ul style="list-style-type: none"> Tarkasta ja kiinnitä vesiletkut. Puhdista tyhjennysputki ja pyydä pätevää teknikka korjaamaan se, jos on tarpeen.
Vettä tulvii koneen alaosaan	<ul style="list-style-type: none"> Vedensyöttöletkua ei ole liitetty tiukasti. poistoletkussa on vesivuoto. 	<ul style="list-style-type: none"> Korjaa vedensyöttöletku. Vaihda tyhjennysletku,
Merkkivalo ei syty tai näyttö ei käynnisty	<ul style="list-style-type: none"> Virta on katkaistu. PC-kortissa ongelmia. Johdinnipussa on yhteysongelma. 	<ul style="list-style-type: none"> Tarkista onko virta sammutettu tai onko virtapistoke liitetty oikein. Jos ongelmat jatkuvat, ota yhteys pätevään huoltoon.
Pesuainejäämiä rasiassa	<ul style="list-style-type: none"> Pesupulveri on kastunut ja kiinteytynyt. 	<ul style="list-style-type: none"> Puhdista ja pyyhi rasia. Käytä kankaalle sopivaa pesuainetta.
Pesutulokset ovat huonoja	<ul style="list-style-type: none"> Vaatteet ovat liian likaisia. Pesuainemäärä riittämätön. 	<ul style="list-style-type: none"> Valitse asianmukainen pesuohjelma. Lisää pesuainetta oikea määrä pesuainepakkauksen ohjeiden mukaisesti.

Virhekoodi

Digitaalinäyttö	Kuvaus	Ratkaisut
E10	Vedentulo-ongelma pesun aikana	<ul style="list-style-type: none">• Avaa vesihana tarkistaaksesi, onko tuloletku puristuksissa tai taivuttunut. Suorista tuloletku.• Tarkista, onko tuloventtiilin suodatin tukossa. Pese tuloletku.• Tarkista, onko vedenpaine liian matala.
E12	Veden ylivuoto	<ul style="list-style-type: none">• Käynnistä kone uudelleen.
E21	Vedenpoisto-ongelma pesun aikana	<ul style="list-style-type: none">• Varmista, ettei poistopumpun suodatin ole tukossa.
E30	Luukun lukko-ongelma	<ul style="list-style-type: none">• Tarkista, että luukku on tiukasti kiinni.• Tarkista onko vaatteita jäänyt puristuksiin oven väliin.
Muuta		<ul style="list-style-type: none">• Jos ongelmat jatkuvat, ota yhteys pätevään huoltoon.

FI

Tekniset tiedot

Malli	ETL813W23
Nimellisjännite	220 - 240V~ 50 Hz
Suurin teho	10 A
Nimellinen	1900 W
Mitat (K x L x S)	Noin 875mm x 400mm x 610mm
Nettopaino	Noin 56 kg
Nimelliskapasiteettiin	8 kg
Maksimilinkousnopeus	1300 rpm
Input Vedenpaine	Minimi 0,1 MPa; Maksimi 1,0 MPa

Ominaisuudet ja tekniset tiedot voivat muuttua ilman erillistä ilmoitusta.

Mallitiedot tuotetietokannassa:

<https://eprel.ec.europa.eu/qr/1709544>

Saadaksesi uusimman Turvallisuus- ja ohjekäyttöoppaan uusimman version, siirry seuraavalle viralliselle verkkosivustolle (muilla verkkosivustoilla ei ehkä ole täyttää ja päivitettyintä versiota):

<https://www.currys.co.uk/services/repairs-maintenance/product-service-manuals.html>

Tak for købet af din nye vaskemaskine.

Du skal bruge lidt tid på at læse denne installations/brugsvejledning, så du forstår alle betjeningsfunktioner fuldt ud.

Læs alle sikkerhedsinstruktionerne omhyggeligt før brug, og behold denne installations/brugsvejledning til senere brug.

Udpakning

Fjern al emballagen fra apparatet. Behold emballagen. Hvis du ønsker at bortskaffe emballagen, bedes du venligst gøre dette i henhold til den lokale lovgivning.

Følgende dele er inkluderet:

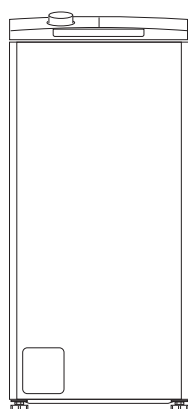

Hovedenheden

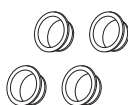

Kapsel til transportbolt x 4



Svampestrimlerne

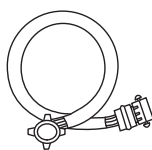

Vandtilførselsslange

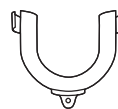

U-formet holder til afløbsslange



Brugervejledning &
Sikkerhedsforanstaltninger



- Vandindløbet skal mindst være 0,1 MPa og må højst være 1,0 MPa.
- Den største mængde tørt tøj er 8 kg.



Reservedelene til dit apparat er tilgængelige i mindst 10 år. Kontakt vores kundeservicecenter. Se venligst sidste side i hæftet med sikkerhedsadvarselne.

Installation af vaskemaskinen

Læs og følg omhyggeligt instruktionerne

- Ud over de her nævnte instruktioner kan særlige vandværksregler for levering af vand gælde. Hvis du er i tvivl, skal du lade en kvalificeret tekniker tilslutte vaskemaskinen.
- Vaskemaskinen er tung – pas på, når du løfter den. Løft ikke i udstikkende dele (f.eks. vaskemaskinens låge).
- Advarsel: Frosne slanger kan sprække/sprænge. Installer ikke vaskemaskinen udendørs, hvor der er risiko for frost.
- Før slanger og kabler, så der ikke trædes på eller snubles i dem.



Der kræves yderligere rum (120mm) bag vaskemaskinen. Dette for at sikre plads nok til vandslange og afløbsslange.

Vælg det rigtige sted til vaskemaskinen

- Tjek, at der er plads nok til vaskemaskinen.
- Anbring vaskemaskinen på en flad, stabil overflade, så kraftige vibrationer og støj undgås.
- Anbring ikke vaskemaskinen i direkte sollys eller på steder, hvor temperaturen når frysepunktet.

DK

x Glat
overflade

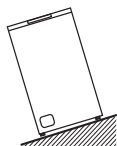

x Ustabil

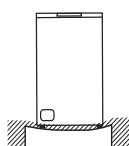

x Ujævn
overflade

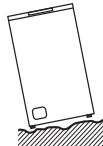

Der skal to eller flere personer til, at flytte vaskemaskinen.

- Ventilationsåbningerne i maskinens bund må ikke blokeres af f.eks. et tæppe.
- Begynd med at vippe maskinen bagover.
- Der bør stå en person bag maskinen, som kan holde fast i toppanelet. Den anden person tager fat i benene foran for neden.
- Kontroller, at alt tilbehøret til installation findes.
- Vi anbefaler, at du lader en kvalificeret tekniker eller serviceagent foretage installationen.

Flytning og installation

Fjernelse af transportboltene

Transportboltene skal skrues på, før apparatet justeres. Apparatet må ikke vippes, hvis transportboltene skrues af.

Fire transportbolte holder maskinens indre på plads, mens den flyttes.

De skal fjernes inden installationen. Brug en skruenøgle (følger ikke med), og følg nedenstående anvisninger.



Start ikke maskinen, før transportboltene er fjernet, da dette kan give store vibrationer, og kan beskadige maskinen.

Sådan fjernes transportboltene:

1. Løsn de fire bolte med en skruenøgle. De findes på bagsiden af vaskemaskinen.
2. Træk boltene ud vandret. Kontroller, at hele boltene fjernes.
3. Tryk de fire kapsler (følger med som tilbehør) i de respektive bolthuller.

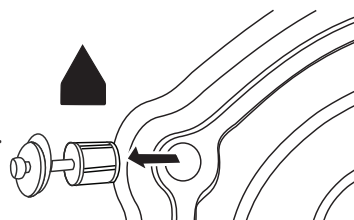

Du vil få brug for transportboltene igen, hvis du flytter maskinen, så gem dem på et sikkert sted.

DK

Fjernelse af polystyrenskummet

Polystyrenskum er fastgjort på undersiden af apparatet til beskyttelse og støtte under transport. Det skal fjernes inden opstillingen. Sørg for, at undersiden er fri for polystyrenskum ved at vippe apparatet, så en anden kan se, om alt polystyrenskummet er fjernet.

Sådan sættes svampestrimlerne på

Sæt svampestrimlerne på bunden af maskinen for, at reducere støj fra maskinen under drift.

- Der skal være to personer til, at sætte svampestrimlerne på.
- Læg et tykt håndklæde eller et stykke skum på gulvet. Herefter skal to personer sænke maskinen på håndklædet eller skummet, så maskinen ikke ligger direkte på gulvet.
- Sæt svampestrimlerne på bunden fast på bunden, som vist på billedet. Stil derefter maskinen op.

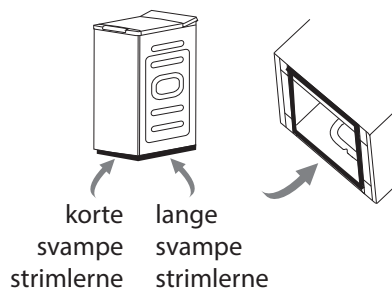

Flytning af vaskemaskinen fra et sted til et andet

Inden vaskemaskinen flyttes:

- Luk for vandhanen og kør maskinen for at tømme den for vand. Fjern alt tilbageværende vand i pumpeplanken.

INSTALLATION

- Frakobl el-ledningen.
- Sæt transportboltene på.



Husk at anbringe transportboltene, inden vaskemaskinen flyttes.

Slange- og kabellængder

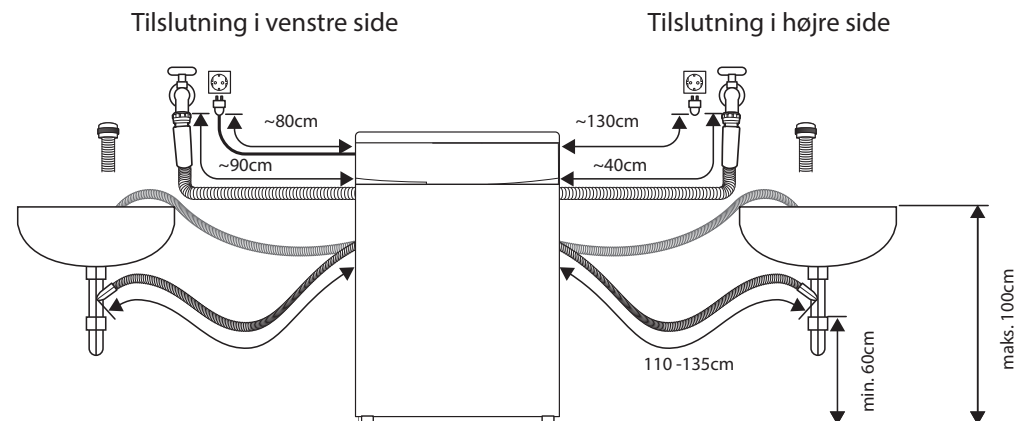

DK

Nivellering af vaskemaskinen

Der er udligningsfødder under maskinen. De skal indstilles, så maskinen står lige.

1. Du skal på hver fod løsne låseringen, ved at dreje foden med uret.
2. Juster alle fødder ved, at dreje dem enten opad eller nedad.
3. Brug et vaterpas til at tjekke, at maskinen står lige.
4. Stram hver låsemøtrik ved at dreje den mod urets retning med en skruenøgle (mod selve vaskemaskinen).

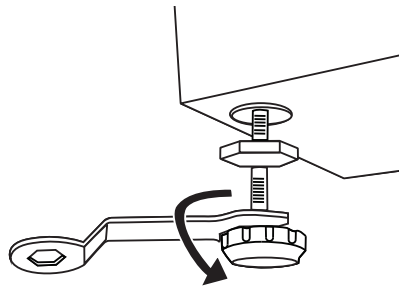

Kontroller, at alle låseringe er strammet ordentligt. Sørg for, at fødderne ikke bliver skruet for langt ud, så de falder af vaskemaskinen.

Vandtilførselsslange

Punkter, der skal huskes

- Følg instruktionerne i dette afsnit for at undgå lækager.
- Forbind ikke slangen til en kombinationshane.
- Vrid, klem, ændr eller skær ikke i slangen.

INSTALLATION

- Denne maskine skal forbindes til den kolde vandforsyning. Du må **ikke** forbinde den til den varme vandforsyning.
- Brug kun den nye vandtilførselsslange, som følger med. Du må ikke bruge gamle slanger.



Denne vaskemaskine skal forbindes til en koldt vandforsyning.

Tilslutning af vandtilførselsslange

1. For at forhindre lækage fra tilslutningspunkterne, skal du sørge for at gummiskiverne sidder på hver forbindelse til vandtilførselsslange. Maskinen må ikke bruges uden, at disse gummiskiver sidder i.
2. Fastspænd den lige ende af vandtilførselsslangen til en kold vandhane.
3. Forbind den bøjede ende af den hvide slange til vandtilslutningsventilen på maskinen. Stram plastikdelene på forbindelserne med hænderne. Hvis du ikke er sikker på hvordan dette skal gøres, bedes du venligst kontakte en blikkenslager, så maskinen bliver ordentligt tilsluttet.
4. Åbn langsomt for hanen og kontroller, at det lækker omkring tilslutningspunkterne.

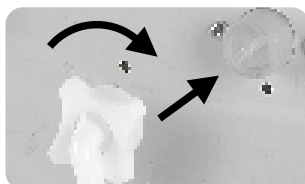
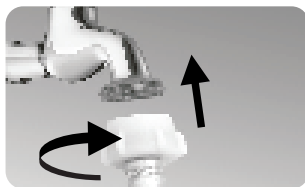

Afløbsslange

Punkter, der skal huskes:

- Vrid, træk eller bøj ikke afløbsslangen.
- Vaskemaskinen bør højst befinde sig 85 cm fra et afløb.

Dræning til en vask, et vandafløb eller en håndvask

- Afløbsslangen skal være anbragt på en måde, så den ikke hopper ud af vasken.
- Bloker ikke vaskens afløb og kontroller, at afløbet er tilstrækkeligt stort så vandet ikke flyder over.
- Afløbsslangens spids må ikke komme ned i det udtømte vand, da dette kan få vandet til at løbe tilbage til vaskemaskinen.

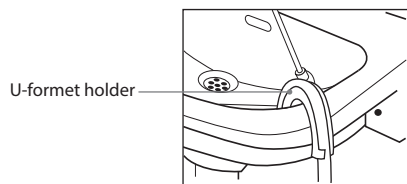

Afløb til vask

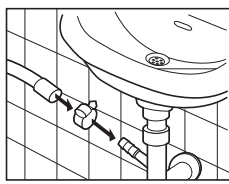

Afløb til afløbsslange

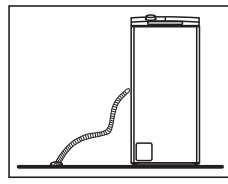

Dræning til et vandafløb



Inden maskinen forbindes til et afløbsrør, skal du sørge for at se afløbsrøret efter for evtuel tilstoppelse, da maskinen ellers ikke kan bortskaffe spildevandet ordentligt.

Tilslutning til stikkontakten

Af hensyn til din sikkerhed:

- Brug ikke en adapter eller en forlængerledning.
- Hvis el-ledningen eller –stikket er beskadiget, må delene ikke bruges, og du skal bede en kvalificeret tekniker om hjælp.
- Der sidder et jordforbundet stik på ledningen til din vaskemaskine. Dette stik skal altid sættes til en jordforbundet stikkontakt, der kan klare en belastning på 13 ampere. Hvis du er i tvivl om dette, bedes du venligst kontakte en elektriker.
- Stikkontakten skal være tilgængelig, så maskinen nemt kan afbrydes, eller der skal monteres en flerpolet afbryder på den faste ledning, som er i overensstemmelse med lovgivningen for el-installation.

Tjekliste til brug ved installation

På nuværende tidspunkt skulle vaskemaskinen være installeret.

Gennemgå tjeklisten og kontroller, at installationen er korrekt udført!

Spørgsmål		Afmærkningsfelt
Transportbolte – er de fjernet, og er kapslerne sat ordentligt på?		
Udligningsfødder	Justerbare fødder – sidder de ordentligt fast på vaskemaskinen?	
	Fodplader – står de fladt?	
Strømforsyning - er stikkontakten jordforbundet, vurderet til 220V til 240V and kan leverere 10 ampere?		
Opstilling– står maskinen på en flad, stabil overflade?		
Vandtilførselsslange - er den forbundet, tændt og fri for lækage?		
Polystyrenskum - Har du fjernet alt polystyrenskummet på undersiden af apparatet?		

Produktoversigt

Enheden

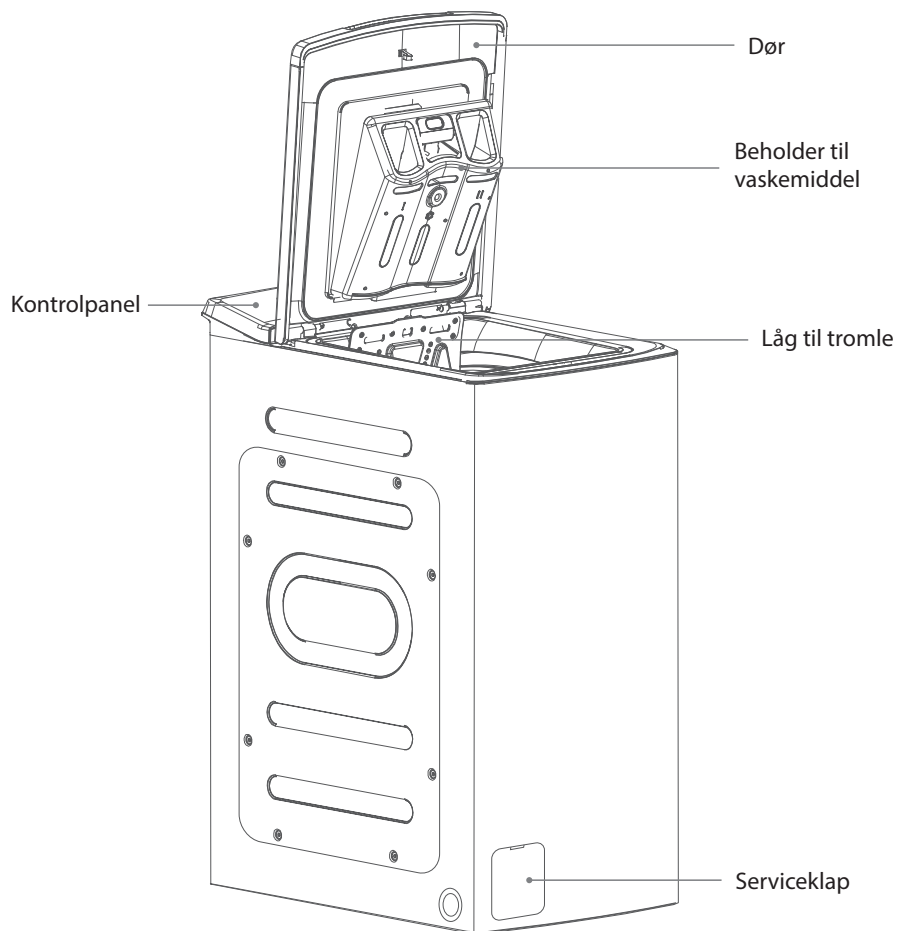

DK

Kontrolpanel

Programknap

Der kan vælges forskellige vaskeprogrammer alt efter behov.

For at indstille dit favoritvaskeprogram, skal du dreje drejeknappen til det ønskede vaskeprogram, justere centrifugeringshastigheden, temperaturen og andre nødvendige indstillinger, og trykke derefter på og holde **Temperatur** knappen i 3 sekunder.

Tænd/ sluk-knap



Start/Pause- knap

Knap	Funktion
Temperatur	<ul style="list-style-type: none"> Trykkes gentagne gange for, at vælge den ønskede vandtemperatur til det valgte program. Tryk og hold i 3 sekunder for at indstille et af vaskeprogrammerne som favorit.
Centrifugerings hastighed	<ul style="list-style-type: none"> Tryk gentagne gange, for at vælge den ønskede centrifugeringshastighed i det valgte vaskeprogram. (Hvis der ikke vises nogen centrifugeringshastighed på skærmen, centrifugeres tøjet ikke før til sidst i programmet.) Holdes nede i 3 sekunder for, at slå maskinens sumner til og fra.
Funktion	Trykkes gentagne gange for enten at bruge en ekstra skylning eller en forvask.
Forsinkelse	Denne knap bruges til at udskyde vasken. Tryk flere gange for at vælge tidspunktet, du ønsker at begynde vasken på.
Dampvask	<ul style="list-style-type: none"> Der påføres damp på vasketøjet for at fjerne bakterier og undgå dårlige lugte. Kan bruges på programmerne Bomuld, Blandet, Sengetøj og Babytøj.
Start/Pause	Tryk for at begynde vasken. Tryk under vasken, for at sætte vasken på pause.
Tænd/sluk	Trykkes, for at tænde/slukke maskinen.

DK



WOOL CARE

Uldvaskecyklussen på denne maskine er godkendt af The Woolmark Company til vask af maskinvaskbare uldprodukter, forudsat at produkterne vaskes i overensstemmelse med instruktionerne på tøjetiketten og dem, der er udstedt af producenten af denne vaskemaskine.

M2303: ETL813W23

Ikonerne på betjeningspanelet

Ikon	Beskrivelse	Ikon	Beskrivelse
	Ikon til udsat vask		Favorit-ikon
	Ikon til låge-lås		Ikon til ekstra skylning
	Ikon til børnesikring		Dampvask-ikon
	Ikon til forvask		Lydløs-ikon
	Vask-ikon		Slå lyden til-ikon
	Centrifuger-ikon		Skylning-ikon

DK



- Når du starter maskinen for første gang, og under brug i starten, kan der være en svag lugt, mens motoren køres til. Dette er helt normalt og er ikke en fejl.
- Inden vaskemaskinen afsendes fra fabrikken, fyldes der vand på i forbindelse med en inspektion. Derfor kan der være nogle dråber vand eller kondensvand i maskinen. Det er ikke et tegn på fejlfunktion.

Forberedelse

Læs nedenstående for at blive bekendt med, hvordan du bedst klargør tøjet til vask.

Sortering af vasketøj

- Læs mærkatet på hver stykke tøj for at sortere tøjet i forskellige bunker.
- Sorter vasketøjet i henhold til farve, stoftype og, hvor snavset det er. Det vil hjælpe dig med at vælge det rigtige program og den rigtige temperatur for hver vask.
- Kom ikke for meget tøj i maskinen!

Klargøring af vasketøj

- Behandl pletter inden vask.
- Nogle ting bør anbringes i et vaskenet, inden de kommer ind i maskinen, f.eks. bh'er med metal, tights og blondestof. Kontroller, at lommerne ikke indeholder ting, som kan skade tøjet og vaskemaskinen.
- Kontroller, at lommerne ikke indeholder ting, som kan skade tøjet og vaskemaskinen.
- Bind bånd og andre løse ender på vasketøjet, luk lynlåsen og vend tøj med lånlås med indersiden udad.
- For at undgå at store, tunge genstande (fx spænder, store knapper osv.) rammer tromlen, skal du vende dit tøj med vrangen udad, eller fjerne de tunge genstande. Disse kan beskadige dit vasketøj eller vaskemaskinen.
- Fjern inden vasken overskydende hår, pels, sand og andre materialer med en børste.
- Hvis der er tøj med opkradset stof/velour, skal det vendes med indersiden udad.
- Ikke farveægte tøj skal vaskes separat.
- Læg tøjet i vaskemaskinen. Luk lågen til tromlen og vaskemaskinen. Undgå, at tøj kommer i klemme mellem tromlen og vaskemaskines låge.
- Genstande, der er blevet vasket, gennemblødt eller duppet med brændbare eller eksplosive stoffer, såsom voks, olie, maling, benzin, alkohol, petroleum og andre brændbare materialer må ikke vaskes eller tørres.

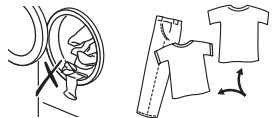
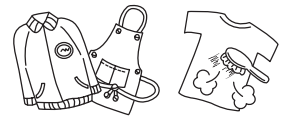
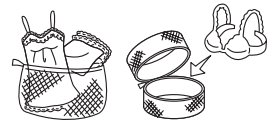

DK

Tilføjelse af vaske- og skyllemiddel

- Kom skyllemiddel i den rigtige automat.
- Tilsæt skyllemiddel før du starter vasken.
- Tilføj vaske- og skyllemiddel i henhold til vaskens størrelse, hvor snavset tøjet er, vandets hårdhedsgrad og producentens anvisninger for det pågældende produkt.
- Hvis tøjet kun er lidt beskidt, skal du putte en lille mængde vaskemiddel i rum (II) i vaskemiddelskuffen.
- Hvis tøjet er meget beskidt, skal du putte $\frac{1}{4}$ af vaskemidlet i rum (I) i vaskemiddelskuffen og resten i rum (II).
- Brug ikke vaskemaskinen uden vaskemiddelskuffen på plads. Det kan medføre lækage eller, at maskinen ikke arbejder normalt.

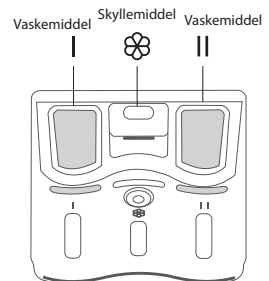

- Hvis du glemmer at fylde vaskemiddel på, kan du tømme maskinen ved kun at starte et centrifugeringsprogram. Du kan derefter tilføje vaskemiddel og starte programmet igen. Vaskemidlet når kun tromlen, når vand løber gennem vaskemiddelskuffen.
- For at forhindre, at der bliver vaskemiddel tilbage i skuffen, skal du tørre skuffens indersider af med en klud. Kontroller, at vaskemidlet ikke klumper, når det kommer ned i skuffen.
- Hvis skyllecyklussen ikke fjerner alt vaskemiddel fra tøjet, skal der bruges mindre vaskemiddel.
- Der må ikke tilføjes mere skyllemiddel end op til MAX (MAKSIMUM) mærket i rummet.
- Fjern ubrugt skyllemiddel med vand eller med en fugtig klud efter, at programmet er afsluttet.
- Du kan bruge flydende vaskemiddel i alle programmerne.



Fortynding af tyktflydende blødgørings- og skyllemiddel med vand.

Anbefalet vaskemiddel

Anbefalet vaskemiddel	Vaskeprogram	Vasketemperatur	Type af vasketøj og stof
Kraftig vaskemiddel med blegemidler og optiske blegemidler	Bomuld, Blandet	20/40/60	Hvidt vasketøj af kogesikkert bomuld eller linned
Farve vaskemiddel uden blegemiddel og optiske blegemidler	Bomuld, Blandet	Kold/20/40	Farvet vasketøj af bomuld eller linned
Mildt vaskemiddel eller vaskemiddel til farver uden optiske blegemidler	Syntetisk	Kold/20/40	Farvet vasketøj af plejevenlige fibre eller syntetiske materialer
Mildt vaskemiddel	Syntetisk	20/40	Delikate stoffer, silke, viskose
Særligt vaskemiddel til uld	Uld	20/40	Uld



- Sammenklemte vaskemiddel eller tilsætningsstoffer kan fortyndes i vand, før de hældes i vaskemiddelbeholderen, så indløbet ikke tilstoppes, hvilket kan føre til vandoverløb.
- Vælg den rigtige vaskemiddel, så du får den bedste vask med det mindst mulige vand- og energiforbrug.
- For at få den bedste vask, skal du bruge den rigtige mængde vaskemiddel.
- Brug mindre vaskemiddel, hvis tromlen ikke er fyldt helt op.
- Mængden af vaskemiddel skal altid passe med vandets hårdhed. Hvis vandet er blødt, skal du bruge mindre vaskemiddel.
- Juster mængden i henhold til hvor beskidt vasketøjet er. Mindre beskidt tøj kræver mindre vaskemiddel.
- Højkoncentreret (kompakt) vaskemiddel skal stadig bruges i den rigtige mængde.
- Følgende symptomer er tegn på, at du bruger for meget vaskemiddel:
 - kraftig skumdannelse
 - dårligt vaske- og skylresultat
- Følgende symptomer er tegn på, at du bruger for lidt vaskemiddel:
 - vasketøjet bliver gråt
 - opbygning af kalkaflejringer på tromlen, varmelegemet og/eller vasketøjet

Inden første brug

Før du vasker tøj for første gang, skal du først lade vaskemaskinen køre gennem et helt program uden tøj:

1. Slut maskinen til strømforsyningen og til vandforsyningen.
2. Put en lille mængde vaskemiddel i sæbeskuffen. Luk lågen.
3. Vælg et vaskeprogram.
4. Tryk på **Start / Pause**-knappen.

Vaskeindstillinger

Standardvask

1. Åbn lågen til vaskemaskine og til tromlen, og læg vasketøjet i tromlen. Sørg for, at vasketøj ikke kommer i klemme mellem tromlen og maskinens låge.
2. Luk låget til tromlen.
3. Kom vaskemiddel i skuffen til vaskemiddel. Mængden af vaskemiddel afhænger af mængden af vasketøj, hvor snavset tøjet er og vandets hårdhedsgrad. Brug den mængde vaskemiddel, der anbefales på pakken til vaskepulveret.
4. Luk lågen til vaskemaskinen. Drej programknappen, for at vælge det ønskede vaskeprogram.
5. Vælg centrifugeringshastigheden og andre funktioner, hvis nødvendig.
6. Tryk på Start / Pause-knappen, for at starte vasken.
7. Vaskemaskinen afgiver en lyd, når programmet er færdigt.

DK



Hvis lågen er låst, og du slukker og tænder for vaskemaskinen - eller hvis der opstår en strømafbrydelse - fortsætter maskinen på det aktuelle program, når den strømforsynes igen.

Fjernelse af vasketøjet (når programmet er færdigt)



Lågen forbliver låst i 1 minut efter vasken er færdig.

- Åbn lågen til vaskemaskinen og tromlen, og tag vasketøjet ud.
- Fjern alle fremmedlegemer for at undgå risikoen for rust.
- Lad lågen og vaskemaskinen og tromlen stå åben, så tilbageværende vand kan fordampe.

Valg af program

Her er programmerne til rådighed, yderligere funktioner og indstillinger.

På bestemte programmer er det muligt, at vælge temperaturen separat.

Program	Nomiel kapacitet (kg)	Energiforbrug (kWh per vask)	Vandforbrug (liter per vask)	Maksimum Temp.(°C)	Programvarighed (t:min)	Resterende fugtighedsindhold (%)/ Centrifugeringshastighed (rpm)
Ekspres 15'	2,0	0,026	34	Kold	0:15	70%/800
20°C	4,0	0,183	47	20	1:01	70%/800
Bomuld	8,0	1,394	71	60	2:45	53%/1300
Intensiv	8,0	1,013	71	40	3:48	70%/800
Blandet	8,0	0,754	71	40	1:20	70%/800
ECO 40-60	8,0	0,739	57	38	3:38	53,9%/1250
	4,0	0,456	47	32	2:48	53,9%/1250
	2,0	0,196	38	23	2:48	53,9%/1250

- Værdierne til andre programmer end ECO 40-60-programmet er kun vejledende.
- Hvad angår EN 60456:2016/A11:2020 med (EU) 2019/2014, (EU) 2019/2023, (EU) 2021/340, (EU) 2021/341:
 - er apparatets EU-energieffektivitetsklasse A
 - Energi-testprogram: ECO 40-60; andre som standard
 - halv vask på 8,0 kg maskinen: 4,0 kg
 - kvart vask på 8,0 kg maskinen: 2,0 kg

DK

Bemærkninger: Tallene i denne tabel er kun til brugerens reference. Den faktiske tid kan være forskellig, afhængig af temperaturen og mængden af tøj.

- Programmet ECO 40-60 kan rengøre normalt beskidt bomuldstøj, der kan vaskes på 40 °C eller 60 °C i samme vask. Dette program bruges til at vurdere produktets miljøvenlige design i overensstemmelse med EU-lovgivningen.
- De mest energibesparende programmer er generelt dem, der bruger en lavere temperaturer og som kører længere.
- Når vaskemaskinen/tørretumbleren fyldes op til punktet, som producenten anbefaler i hver program, hjælper det med at spare på energi- og vandforbruget.
- Støj og resterende fugtindhold påvirkes af centrifugeringshastigheden: Jo højere centrifugeringshastigheden er i centrifugeringsfasen, jo højere er støjen og jo lavere er det resterende fugtindhold.

Program	Belastning (kg)	Ca. vasketid (min.)	Standard temperatur(°C)	Standard centrifugerings-hastighed (rpm)
Favorit	--	--	40	800
Bomuld	8,0	2:40	40	800
Syntetisk	4,0	2:20	40	800
Blandet	8,0	1:20	40	800
Sengetøj	8,0	1:48	40	800
Babytøj	8,0	2:01	60	800
20°C	4,0	1:01	20	800
Rengør tromlen	--	1:18	90	--
Centrifuger	8,0	0:12	--	800
Skylning og centrifugering	8,0	0:20	--	800
Uld	2,0	1:07	40	600
ECO 40-60	8,0	3:38	--	1300
Intensiv	8,0	3:48	40	800
Ekspres 15'	2,0	0:15	Kold	800

DK



- Vasketiden afhænger af det valgte program og temperatur.
- Vasketiden bliver længere hvis vasketøjet i tromlen skal balanceres. Et enkelt stykke tøj eller en lille mængde tøj kan gøre, at maskinen registrerer det som en ubalanceret tøjmenge. Sørg for at tilføje mere tøj til den lille mængde eller det enkle stykke tøj, så maskinen kan vaske og centrifugere korrekt.

Her er de tilgængelige ekstrafunktioner og indstillinger.

Program	Forsinkelse	Ekstra skyl	Forvask	Dampvask	Sæbeskuffe		
					Skuffe I	Skuffe II	Skuffe til blødgøringsmiddel
Favorit	O	O	O	O	O	●	O
Bomuld	O	O	O	O	O	●	O
Syntetisk	O	O	O	X	O	●	O
Blandet	O	O	O	O	O	●	O
Sengetøj	O	O	O	O	O	●	O
Babytøj	O	O	O	O	O	●	O
20°C	O	O	X	X	X	●	O
Rengør tromlen	O	X	X	X	X	X	X
Centrifuger	O	X	X	X	X	X	X
Skylning og centrifugering	O	O	X	X	X	X	O
Uld	O	O	X	X	X	●	O
ECO 40-60	O	X	X	X	X	●	O
Intensiv	O	X	X	X	X	●	O
Ekspres 15'	O	X	X	X	X	●	O

● Med rengøringsmiddel

O Vaskemiddel efter eget ønske

X Vaskemiddel er ikke nødvendig

DK

Program	Type af vasketøj og stof
Bomuld	Slidstærke tekstiler, varmebestandige tekstiler lavet af bomuld og linned.
Syntetisk	Syntetiske artikler såsom skjorter, frakker og blandede stoffer, skal vaskes Strikketøj skal vaskes med mindre vaskemiddel.
Babytøj	Særlig beregnet til vask af babytøj.
Blandet	Blandet vasketøj bestående af tekstiler af bomuld og syntetiske stoffer.
Sengetøj	Særlig beregnet til vask af stort vasketøj og sengetøj.
Ekspres 15'	Meget kort program, der er velegnet til let snavset vasketøj i små mængder.
Uld	Beregnet til hånd- eller maskinvaskbar uld eller fyldige uldtekstiler. Dette er et skånsomt vaskeprogram, der ikke kryber tøjet ved længere vaskepauser.
Centrifuger	Ekstra centrifugering med justerbar centrifugeringshastighed og dræning af vandet.
Skylning og centrifugering	Ekstra skylning med centrifugering og dræning vandet.
Rengør tromlen	Brug 90°C til rengøring af tromlen. Put ikke tøj i tromlen, når tromlen rengøres. Du kan også tilføje en passende mængde klorblegemiddel, for at få en bedre rengøringseffekt. Du kan bruge dette program regelmæssigt efter behov.
ECO 40-60	Kan vaske normalt beskidt bomuldstøj, der kan vaskes på 40°C eller 60°C i samme vask.
Intensiv	Forlæng vasketiden for at få bedre vaskeresultater.
20°C	Kan vaske let snavset bomuldstøj på 20°C.

DK

Start programmet på et senere tidspunkt

1. Vælg et vaskeprogram.
2. Tryk gentagne gange på knappen **Forsinkelse** for at indstille, hvor mange timer senere programmet skal starte (0-24 timer).
3. Tryk på knappen **Start/Pause** for at bekræfte og slå forsinkelsesfunktionen til.

Sådan annulleres forsinkelsesfunktionen:

- inden programmet starter, skal du trykke gentagne gange på knappen **Forsinkelse**, indtil skærmen viser 0 hr (0 timer)
- sluk maskinen, når programmet kører.

Sådan indstilles børnelåsen

Børnesikringen forhindrer børn i at ændre et vaskeprogram ved en fejl:

- Tryk og hold knapperne **Forsinkelse** og **Funktion** nede på samme tid i 3 sekunder, hvorefter børnesikringen slås til. Låsikonet til børnesikringen begynder at lyse, for at vise at børnesikringen er slået til.
- For at slå børnesikringen fra, skal du holde knapperne **Forsinkelse** og **Funktion** nede, indtil lyset i låsikonet går ud.

Vedligeholdelse - rengøring af vaskemaskinen



Sørg altid for, at trække stikket ud af vaskemaskinen før rengøring.



For at forhindre opbygning af vaskemiddelrester, anbefales det at vaske apparatet uden vasketøj eller rengøringsmiddel en gang om måneden.

Rengøring af tromlen

Rust, som er efterladt indeni tromlen, skal straks fjernes med klor-fri vaskemiddel. Du må aldrig bruge ståluld.

Sæt programknappen på tromlerengøring, og tryk derefter på **Start/Pause**-knappen for at starte rengøring af tromlen. Temperaturen, der bruges til rengøringen, er 90°C, og rengøringstiden er cirka 1:18.



Kom ikke vasketøj i maskinen under rengøring af tromlen.

Rengøring af vaskemaskinens yderside

- Rengør vaskemaskinens yderside med en blød klud og et mildt rengøringsmiddel som for eksempel opvaskemiddel.
- Sprøjt ikke vand på vaskemaskinen.
- Brug ikke skurecremer, fortynder eller produkter, der indeholder alkohol eller petroleum.

DK

Rengøring af skuffen til vaskemiddel

1. Fjern skuffen til vaskemiddel ved at trykke forsigtigt ned på skyllemiddelrummet og derefter trække skuffen ud af maskinen.
2. Fjern gammelt vaskemiddel fra skuffen med vand. (rengør vaskemaskinen med en klud.) Hvis skuffen ikke renses regelmæssigt, kan overskydende vaskemiddel bygger sig op og danne mug.
3. Sæt skuffen i igen.

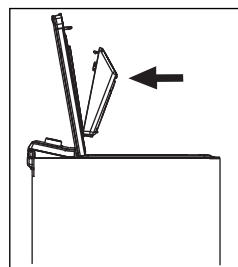
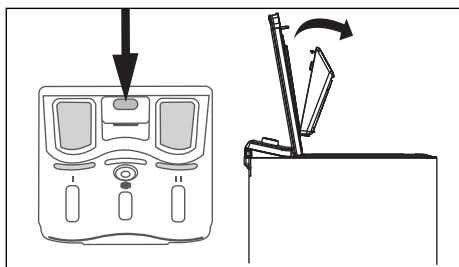

- Produktet må ikke rengøres med slibende rengøringsmidler.
- Sørg for, at der ikke er rester af vaskemiddel.
- Rengør vaskemiddelskuffen hver 3. måned, så du sikre at maskinen virker normalt.

Rengøring af afløbsfilter



- Sørg for, at maskinen har er færdig med at vaske og at den er tom. Sluk for maskinen og træk stikket ud, før du rengør afløbsfilteret. Åbn aldrig servicepanelet under en vask.
- Vær forsigtig med ikke at brænde dig selv, da vandet i pumpen kan være meget varm efter en vask med høje temperaturer.
- Pas på det varme vand. Lad vandet køle ned. Risiko for skoldning!
- Rengør afløbsfilteret hver 3. måned, så du sikre at maskinen virker normalt.
- Når du sætter filteret i igen, skal du sørge for, at det er ordentligt strammet igen.

1. Åbn servicepanelet. Stil en beholder under Servicepanel til vandet. (Hvis der bruges en nødafløbslange, skal du tage slangedækslet af og lade vandet løbe ud, og skift derefter afløbsslangen).
2. Løsn forsigtigt afløbsfilteret. Drej det mod uret indtil der begynder at løbe vand ud. Dette er normalt. Skru filteret af for at fjerne det.
3. Fjern omhyggeligt alle fnug, inden filteret sættes på plads igen.
4. Drej filteret med uret, og skrue det på plads igen. Luk Servicepanel.

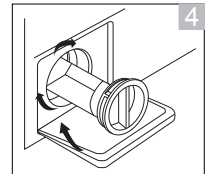
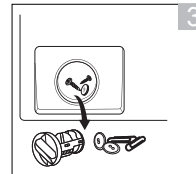
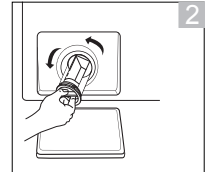
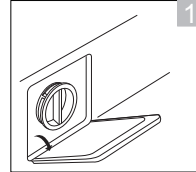

DK

Forhindring af tilfrysning af vandtilførselsslange

Hvis vaskemaskinen leveres under frostagtige forhold, skal den stå i 24 timer efter installationen, inden den bruges. Dette sikrer, at vandtilførselsslangen ikke er blokeret af is.

Rengøring af vandforsyningslangens indløbsfilter



- Aftagende vandgennemstrøm er et tegn på, at filteret skal renses.
- Rengør indløbsfilteret hver 3. måned, så du sikre at maskinen virker normalt.

1. Sluk for strømmen. Luk for hanen. Sluk for vandtilførslen ved hanen.
2. Rengør filteret med en børste.
3. Skru vandforsyningslangen af på bagsiden af maskinen. Træk filteret ud med en lang næsetang.
4. Rengør filteret med en børste.
5. Sæt derefter filteret i igen.
6. Sæt vandtilførselsslangen på vaskemaskinen igen, og åbn for vandet, idet der tjekkes for lækager.

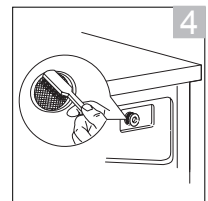
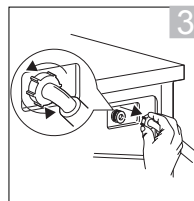
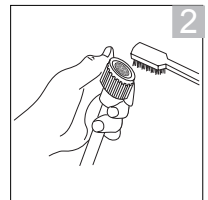
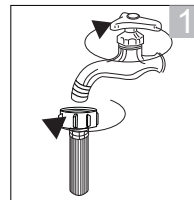

Gode råd

Problemer	Løsninger
Knapperne virker ikke	<ul style="list-style-type: none"> • Børnelåsen er slået til. Slå børnelåsen fra. • Vaskemaskinen er i gang med et program. • Programknappen er blevet stillet på et andet program.
Lågen åbner ikke	<ul style="list-style-type: none"> • Lågens er muligvis låst. • Vandtemperaturen eller vandniveauet er muligvis for høj.
Usædvanlig lugt	<ul style="list-style-type: none"> • Når du begynder at bruge maskinen, kan gummidele og motoren godt give en lugt fra sig. Det forsvinder med tiden. • Du bør vaske apparatet en gang om måneden.
Der løber ikke vand ind i maskinen	<ul style="list-style-type: none"> • Der kan være lukket for vandhanen. • Vandslangen eller vandtilførselsslangen kan være frosset. • Vandforsyningen kan være afbrudt. • Filteret i vandforsyningsventilen er muligvis tilstoppet.
Vaskemaskinen centrifugerer ikke	Hvis der kun er lidt vasketøj i maskinen, vil den muligvis se det som en ubalanceret vaskemængde, hvilket gør at den holder op med at centrifugere efter et par forsøg. Sørg for, at putte mere tøj i maskinen, så den kan centrifugere korrekt. Indstil centrifugeringshastigheden manuelt.
Der er vaskepulver tilbage efter vaskens afslutning	Dette kan ske, hvis du har kommet vaskepulver direkte ind i trumlen – det skal anbringes i vaskemiddelskuffen.
Der er en unormal støj eller vibration	<ul style="list-style-type: none"> • Kontroller, at der ikke befinder sig noget af metal i trumlen. • Kontroller, at transportboltene, der blev brugt ved transporten, er fjernet. • 4 udligningsfødder: Fire fodplader – står de fladt? • Kontroller, at vaskemaskinen står på en flad, stabil overflade.
Det støjer, når vandet løber fra	Det er normalt. Det er pumpen, der starter og stopper.
Strømforsyningen er blevet afbrudt under vasken	Vaskemaskinen vil stoppe (Åbn ikke døren, maskinen kan være fuld af vand). Vaskemaskinen går i gang igen, når strømmen kommer tilbage.
Vandforsyningen kan være afbrudt	Vand vil muligvis ikke være rent, når det kommer tilbage igen. Du skal tage vandforsyningsslangen af, og dræne den for beskidt vand, før du bruger din vaskemaskine igen. Husk at sætte vandslangen på igen.

DK

Spørgsmål og svar

Problem	Årsag	Løsninger
Vaskemaskinen vil ikke starte		<ul style="list-style-type: none"> • Kontroller, at lågen er ordentligt lukket. • Kontroller, om stikket er indsat korrekt. • Kontroller, at vandhanen er åben. • Kontroller, at der er blevet trykket på Start/Pause knappen.
Lågen åbner ikke	<ul style="list-style-type: none"> • Maskinens sikkerhedsfunktion har sat i gang. 	<ul style="list-style-type: none"> • Afbryd strømmen.
Vandlækage	<ul style="list-style-type: none"> • Forbindelsen mellem vandtilførselsslagen eller afløbsslagen og vandhanen eller vaskemaskinen er ikke strammet ordentligt. • Afløbsrøret i lokalet er tilstoppet. 	<ul style="list-style-type: none"> • Kontroller vandslangerne og efterspænd dem hvis nødvendigt. • Rengør afløbsslagen, og få en tekniker til at reparere den hvis nødvendigt.
Vandet flyder over under vaskemaskinen.	<ul style="list-style-type: none"> • Vandtilførselsslagen er ikke forbundet ordentligt. • afløbsslagen lækker vand. 	<ul style="list-style-type: none"> • Reparer vandtilførselsslagen. • Skift afløbsslagen ud.
Indikatorlyset eller displayet lyser ikke	<ul style="list-style-type: none"> • Strømmen er afbrudt. • Der er et problem med pc-kortet. • Der er opstået et tilslutningsproblem. 	<ul style="list-style-type: none"> • Kontroller, om der er tændt for strømmen, og at stikket sidder ordentligt i stikkontakten. • Hvis fortsat problemer, kontakt din nærmeste forhandler.
Rester af opvaskemiddel i sæbeskuffen	<ul style="list-style-type: none"> • Vaskepulveret er fugtigt og klumpet sammen. 	<ul style="list-style-type: none"> • Rengør sæbeskuffen og tør efter. • Brug kun rengøringsmidler, der er egnet til stoffet.
Vaskemaskinen vasker ikke tøjet rent	<ul style="list-style-type: none"> • Tøjet er for beskidt. • Der er ikke brugt nok vaskemiddel. 	<ul style="list-style-type: none"> • Sørg for, at vælge det rigtige vaskeprogram. • Sørg for, at tilføre den rigtige mængde vaskepulver, som står på pakken.

DK

Fejlkode

Digitalt display	Beskrivelse	Løsninger
E10	Problem med vandindløb under vask	<ul style="list-style-type: none">• Åbn vandhanen for at se, om indløbsslangen er klemt eller ødelagt. Ret indløbsslangen ud.• Se, om filteret i indløbsventilen er blokeret eller ej. Vask indløbsslangen.• Se, om vandtrykket er for lavt.
E12	Vandoverløb	<ul style="list-style-type: none">• Genstart maskinen.
E21	Problem med vandudløb under vask	<ul style="list-style-type: none">• Kontroller at filteret i afløbspumpen ikke er tilstoppet.
E30	Problem med lågens lås	<ul style="list-style-type: none">• Kontroller, at lågen er ordentligt lukket.• Se om tøjjet sidder fast i lågen.
Andet		<ul style="list-style-type: none">• Hvis fortsat problemer, kontakt din nærmeste forhandler.

Specifikationer

Model	ETL813W23
Nominal spænding	220 - 240V~ 50 Hz
Maksimal strøm	10 A
Nominal indgangseffekt	1900 W
Mål (H x B x D)	Ca. 875mm x 400mm x 610mm
Nettovægt	Ca. 56 kg
Nominal kapacitet	8 kg
Maksimal centrifugeringshastighed	1300 rpm
Vandets ind sugningstryk	Minimum 0,1 MPa; Maksimum 1,0 MPa

DK

Egenskaber og specifikationer kan ændres uden varsel.

Modeloplysninger i produkt databasen:

<https://eprel.ec.europa.eu/qr/1709544>

Du kan finde den nyeste udgave af sikkerheds- og instruktionsvejledningen på vores officielle hjemmeside nedenfor (udgaver på andre hjemmesider er muligvis ikke komplette eller opdateret):

<https://www.currys.co.uk/services/repairs-maintenance/product-service-manuals.html>

For support please visit one of the websites below:

 www.elkjop.no/support

 www.elgiganten.se/support

 www.gigantti.fi/support

 www.elgiganten.dk/support

Currys Group Limited (co. no. 504877)
1 Portal Way, London, W3 6RS, UK

EU Representative
Currys Ireland Limited (259460)
3rd Floor Office Suite
Omni Park SC, Santry, Dublin 9, Republic of Ireland

IB-ETL813W23-240326V2