

ULINE H-7160

DIGITAL WEATHER STATION

1-800-295-5510
uline.com

Para Español, vea páginas 5-8.
Pour le français, consulter les pages 9-12.

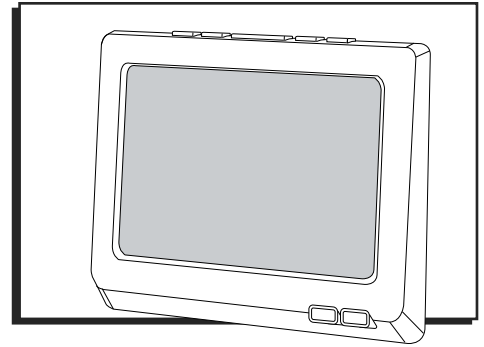

OVERVIEW OF CONTROLS

CONTROL PANEL

FRONT VIEW

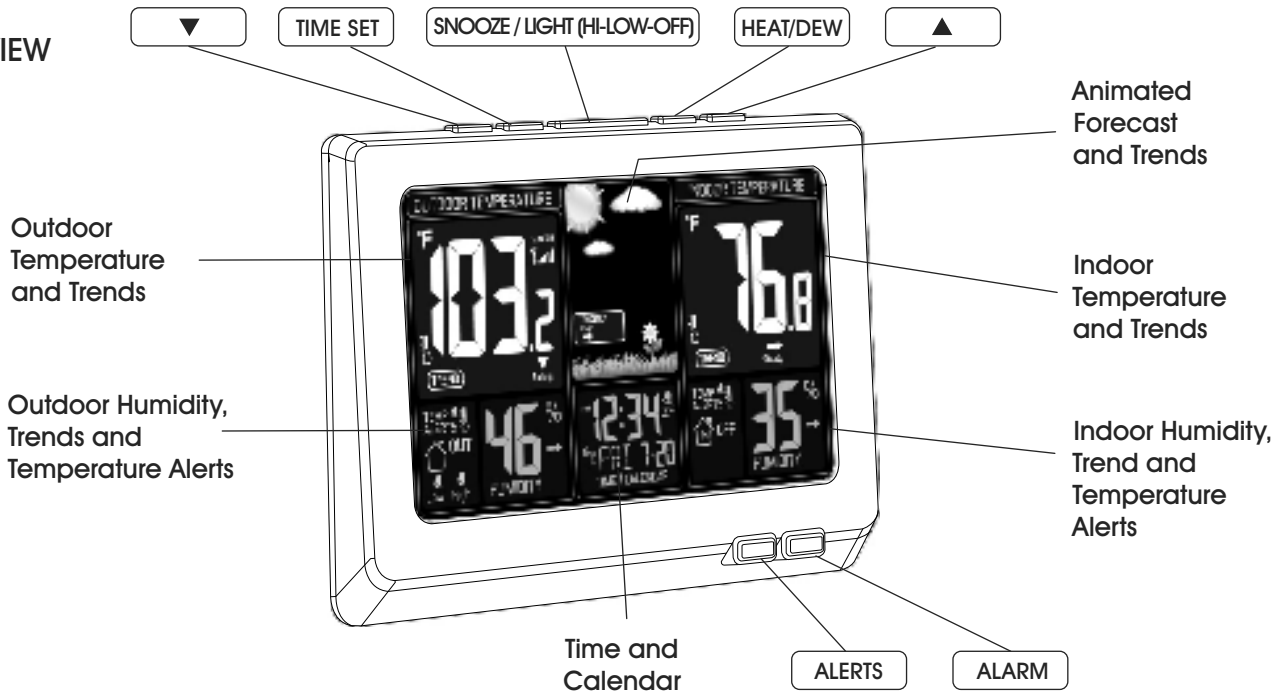

BACK VIEW

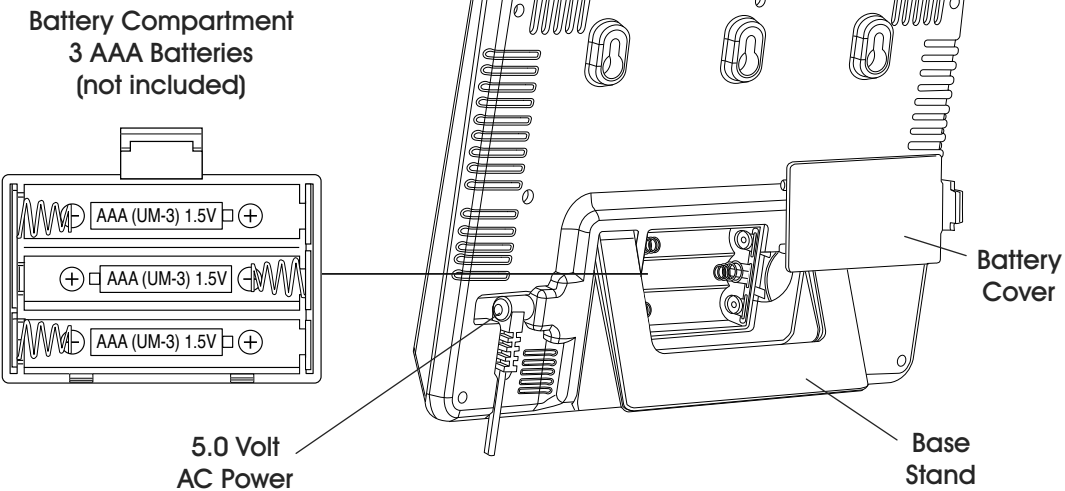

OUTDOOR SENSOR

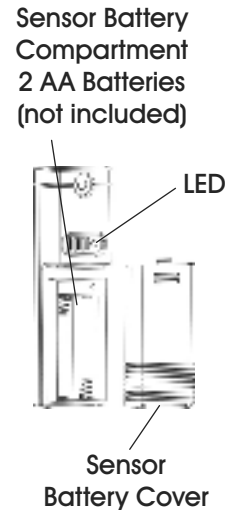

SETUP

1. Insert the included 5 volt AC power adapter into the weather station and then into wall outlet.
2. **Optional:** Insert 3 new AAA batteries (not included) into the weather station. Ensure correct polarity.
3. Insert 2 new AA batteries (not included) into weather station's sensor. Ensure correct polarity. The red LED will flash when transmitting.
4. After 5 minutes, place sensor in shaded outdoor location.

POSITION OUTDOOR SENSOR

- Mount the outdoor sensor on a north-facing wall or in any well-shaded area. Under an eave or deck rail is preferred.
- The maximum transmitting range to the weather station is over 300 feet in open air, not including walls.

OPERATION

SET TIME, DATE AND TEMPERATURE UNITS

 **NOTE:** Only press or hold one button at a time.

1. Hold the **TIME SET** button for 3 seconds to enter time set mode.
2. Press and release the ▼ or ▲ buttons to adjust values.
3. Press and release the **TIME SET** button to confirm adjustments and move to the next item.

SETTINGS ORDER:

1. WWVB ON/OFF
2. Time Zone (See Chart)
3. Daylight Saving Time
4. 12/24 Hour Time Format
5. Hour
6. Minutes
7. Year
8. Month
9. Date
10. Fahrenheit/Celsius

TIME ZONE	
AST	Atlantic
EST	Eastern
CST	Central
MST	Mountain
PST	Pacific
AKT	Alaska
HAT	Hawaiian

4. Press and release the **TIME SET** button to exit, or wait 20 seconds without pressing buttons to return to normal time display.

TEMPERATURE ALERT ORDER:

1. Outdoor High
2. Outdoor Low
3. Indoor High
4. Indoor Low

5. Press and release the **ALERTS** button to exit, or wait 20 seconds without pressing buttons to return to normal time display.

ARM/DISARM TEMPERATURE ALERTS

1. Press and release the **ALERTS** button to toggle between the alerts Outdoor Hi, Outdoor Low, Indoor Hi and Indoor Low. (See Figure 1)
- Arm the alert with the ▲ button.
 - Disarm the alert with the ▼ button.
 - Alert Bell icon  appears when armed.

Figure 1



SET TEMPERATURE ALERTS

1. Hold the **ALERTS** button for 3 seconds.
2. The temperature alert value will blink in set mode.
3. Press and release the ▼ or ▲ buttons to adjust alert values.
4. Press and release the **ALERTS** button to confirm and move to the next alert.

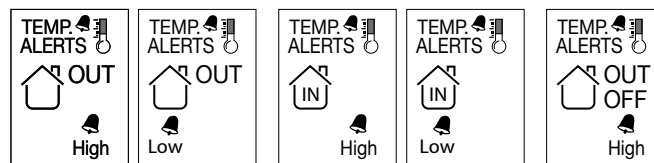
ACTIVE TEMPERATURE ALERT

- Beeps once per minute with flashing alert bell icon.
- Press any button to stop the alert.

SET TIME ALARM

1. Hold the **ALARM** button to enter alarm time set mode.
2. Press the **▲** or **▼** buttons to adjust alarm time.
3. Press the **ALARM** button to confirm adjustments and move to the next item.

ALARM TIME SETTING ORDER:

1. Hours
2. Minutes

4. Press and release the **ALARM** button to exit, or wait 20 seconds without pressing buttons to return to normal time display.

ACTIVATE/DEACTIVATE ALARM

- Press and release the **ALARM** button once to view alarm time.
- Press and release the **ALARM** button again to activate the alarm. Once activated the bell icon  appears.
- Press and release the **ALARM** button again to deactivate the alarm. The bell icon will disappear.

SNOOZE (SILENCES ALARM TEMPORARILY)

- When alarm sounds, press and release **LIGHT/SNOOZE** button to silence the alarm for 10 minutes.
- The alarm icon **Zz** will flash.
- In snooze mode, press any button to stop the alarm for one day.

 **NOTE:** The alarm is crescendo sound. Alarm will sound for 2 minutes, then shut off completely.

FORECAST ICONS

The weather station uses changing atmospheric pressure to predict weather conditions for the next 12 hours with 70-75% accuracy.

 **NOTE:** Please allow 7 days for barometer calibration.





 **NOTE:** The snowy icon appears when the temperature is below 32°F and the forecast is rainy or stormy. (See Figure 2)

Figure 2

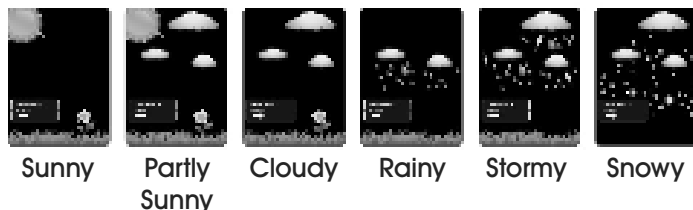

FORECAST TREND INDICATOR

 TENDENCY	 TENDENCY	 TENDENCY
RISING PRESSURE Weather is expected to improve.	STEADY PRESSURE Weather is expected to stay the same.	FALLING PRESSURE Weather is expected to worsen.

HEAT INDEX/DEW POINT

- Press the **HEAT/DEW** button once to view heat index.
- Press the **HEAT/DEW** button twice to view dew point.

ADJUST BACKLIGHT

When using **AC power**:

- Press and release the **HI/LOW/OFF** button to adjust the backlight.

When using **battery power only**:

- Press and release the **HI/LOW/OFF** button for 10 second backlight.

VIEW/RESET MIN/MAX VALUES

The station automatically resets minimum and maximum values daily at midnight (12:00 AM).

- Press and release the **▼** button to view minimum values.
- Hold the **▼** button for 5 seconds to reset minimum values.
- Press and release the **▲** button to view maximum values.
- Hold the **▲** button for 5 seconds to reset maximum values.

SEARCH FOR OUTDOOR SENSOR

- Hold the **HEAT/DEW** button for 3 seconds to search for the outdoor sensor.
- The signal strength icon will animate until sensor signal is received or for 3 minutes if no signal is available. (See Figure 3)



Figure 3



OPERATION CONTINUED

TEMPERATURE/HUMIDITY TREND INDICATORS

The temperature (2°F/1°C) and humidity (3% RH) trend indicators update every 30 minutes or less.

<ul style="list-style-type: none"> Temperature has risen in the past 3 hours. Humidity has risen in the past 3 hours. 	 Rising Trend
<ul style="list-style-type: none"> Temperature has not changed in the past 3 hours. Humidity has not changed in the past 3 hours. 	 Steady Trend
<ul style="list-style-type: none"> Temperature has fallen in the past 3 hours. Humidity has fallen in the past 3 hours. 	 Falling Trend

MANUAL WWVB RADIO-CONTROLLED TIME SEARCH

- Press and release the **TIME SET** button to start or stop a manual signal search.
- The WWVB Icon will flash.

For information about WWVB, visit:
www.nist.gov/pml/div688/grp40/wwvb.cfm

LOW BATTERY ICON

 **NOTE:** Low battery icon  indicates low battery for station or sensor.

- Battery next to Outdoor Temperature, replace sensor batteries
- Battery near Indoor Temperature, replace weather station batteries

SPECIFICATIONS	
INDOOR	
Temperature Range	32°F to 122°F
Humidity Range	19% - 97% (RH)
OUTDOOR	
Temperature Range	-40°F to 140°F
Alkaline Batteries	-20°F to 140°F
Lithium Batteries	-40°F to 140°F
 NOTE:	Temperatures below -20°F require lithium batteries in the outdoor sensor.
Humidity Range	19% - 97% (RH)
Distance	Over 300' RF 433MHz (open air)
POWER	
Weather Station	
Primary Power AC/6 Number	5 volt AC power adapter (included)
Optional Battery Backup	Optional 3 AAA, IEC, LR3 batteries (not included)
TX141TH-BV2 Sensor	2-AA, IEC, LR6 batteries (not included)
BATTERY LIFE	
Weather Station Battery Backup	Battery life is over 36 months when using the AC adapter for primary power.
TX141TH-BV2 Sensor	Battery life is over 12 months when using reputable battery brands for both alkaline and lithium batteries.
DIMENSIONS (L x W x H)	
Weather Station	8.34 x 1.03 x 5.48"
TX141TH-BV2 Sensor	1.57 x 0.79 x 5.12"

MAINTENANCE



CAUTION! Do not mix old and new batteries.

- Do not mix alkaline, standard, lithium or rechargeable batteries
- Always purchase the correct size and grade of battery most suitable for the intended use.
- Replace all batteries of a set at the same time.
- Clean the battery contacts and also those of the device prior to battery installation.

- Ensure the batteries are installed with correct polarity (+ and -).
- Remove batteries from equipment when it will not be used for an extended period of time.
- Promptly remove expired batteries.
- If the product is not working properly, change the batteries and/or check the AC cord connection.

ULINE

1-800-295-5510
 uline.com

ULINE H-7160

ESTACIÓN METEOROLÓGICA DIGITAL

800-295-5510

uline.mx

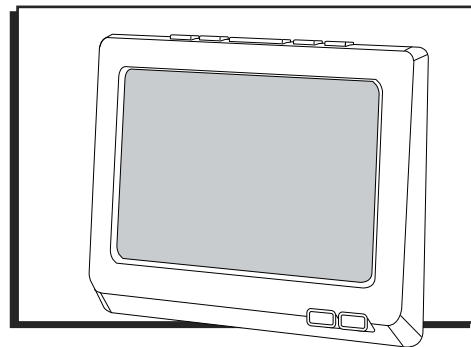

RESUMEN DE LOS CONTROLES

PANEL DE CONTROL

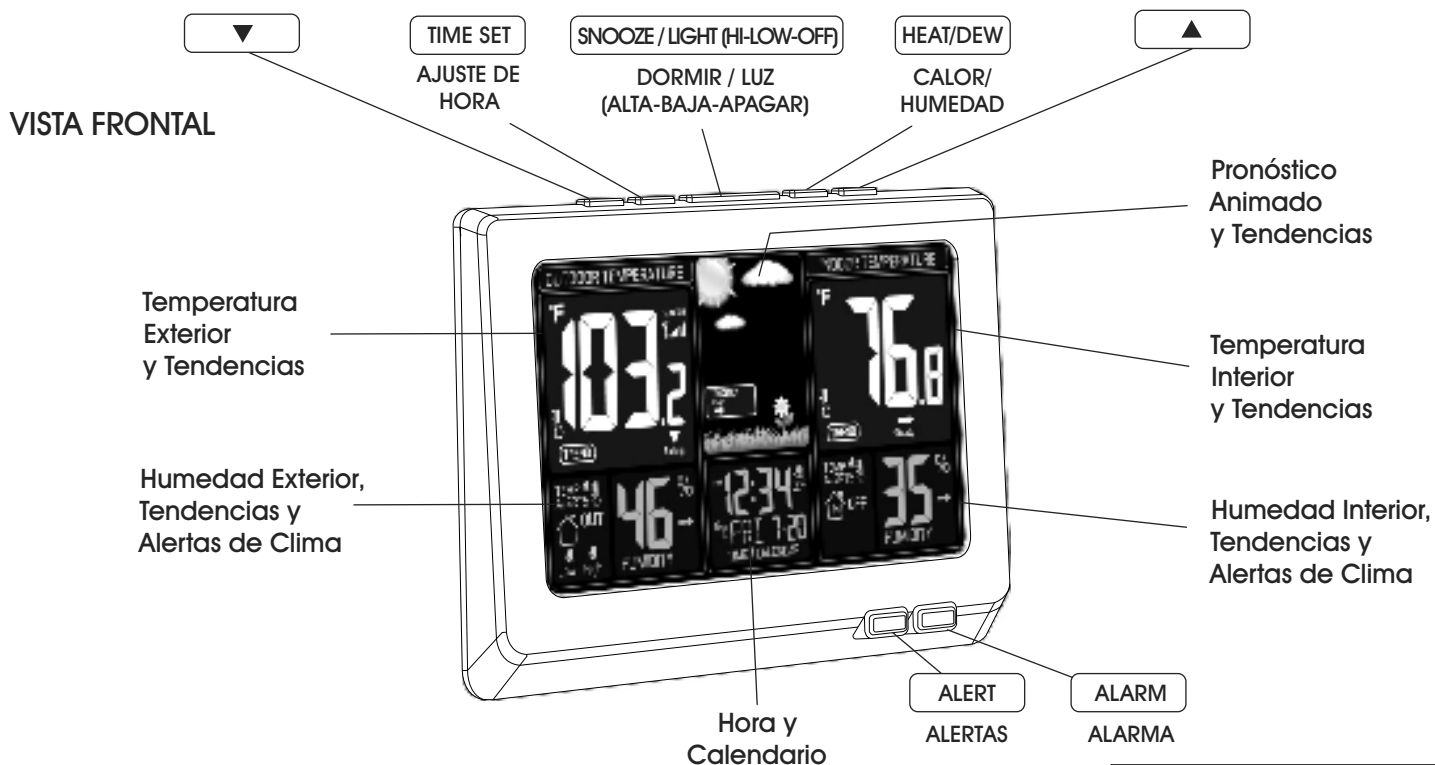

VISTA POSTERIOR

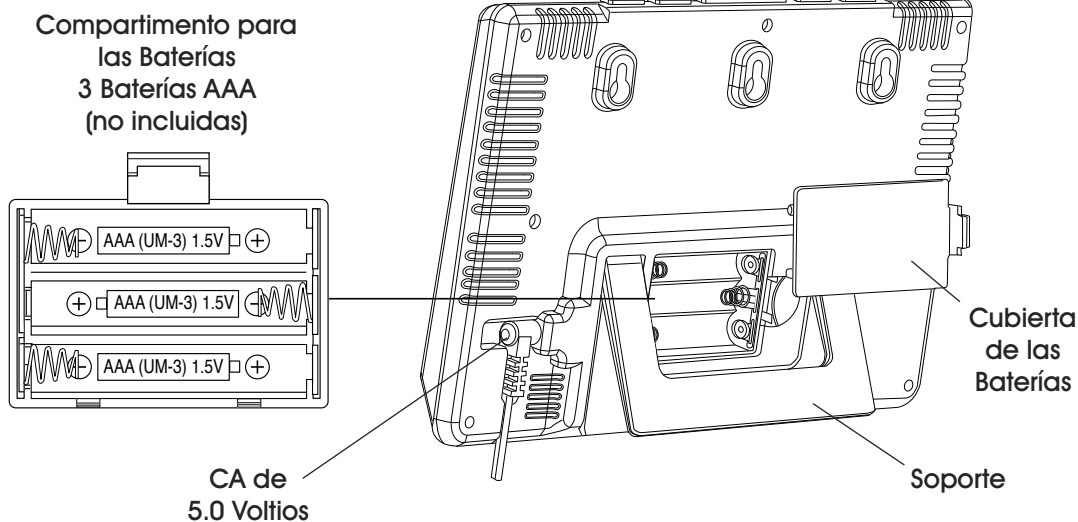

SENSOR DE EXTERIORES

Compartimento para las Baterías del Sensor
2 Baterías AA
(no incluidas)

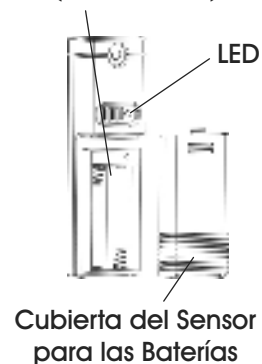

CONFIGURACIÓN

1. Inserte el cable eléctrico incluido de 5 voltios de CA en la estación meteorológica y luego al enchufe de la pared.
2. **Opcional:** Inserte 3 baterías AAA nuevas (no incluidas) en la estación meteorológica. Asegúrese de que la polaridad sea correcta.
3. Inserte 2 baterías AA nuevas (no incluidas) en la estación meteorológica. Asegúrese de que la polaridad sea correcta. El foco LED rojo parpadeará al transmitir.
4. Después de 5 minutos, coloque el sensor en una ubicación exterior con sombra.

COLOCACIÓN DEL SENSOR DE EXTERIORES

- Instale el sensor de exteriores en una pared que dé al norte o en un área con sombra. De preferencia por debajo de un alero.
- El rango máximo de transmisión hacia una estación meteorológica es de más de 91 metros (300 pies) al aire libre sin paredes.

OPERACIÓN

AJUSTE DE UNIDADES DE HORA, FECHA Y TEMPERATURA

 **NOTA:** Solamente mantenga presionado un botón a la vez.

1. Sostenga **TIME SET** por 3 segundos para acceder al menú de configuración de hora.
2. Presione y suelte el botón de ▼ o ▲ para ajustar los valores.
3. Presione y suelte el botón de **TIME SET** para confirmar los ajustes y pasar a la siguiente opción.

ORDEN DE LAS CONFIGURACIONES:

1. WWVB ENCENDIDO/APAGADO
2. Zona Horaria (Vea Tabla)
3. Horario de Verano
4. Formato de Hora de 12/24
5. Hora
6. Minutos
7. Año
8. Mes
9. Fecha
10. Fahrenheit/Celsius

TIME ZONE (ZONA HORARIA)	
AST	Atlántico
EST	Este
CST	Central
MST	Montaña
PST	Pacífico
AKT	Alaska
HAT	Hawái

4. Presione y suelte el botón de **TIME SET** para salir, o espere 20 segundos sin presionar ningún botón para regresar a la pantalla normal de hora.

AJUSTE DE ALERTAS DE TEMPERATURA

1. Presione el botón de **ALERTS** por 3 segundos.
2. El valor de la alerta de temperatura parpadeará en el modo configurado.
3. Presione y suelte el botón de ▼ o ▲ para ajustar los valores.
4. Presione y suelte el botón de **ALERTS** para confirmar y pasar a la siguiente alerta.

ORDEN DE ALERTAS DE TEMPERATURA:

1. Alta en Exteriores
2. Baja en Exteriores
3. Alta en Interiores
4. Baja en Interiores

5. Presione y suelte el botón de **ALERTS** para salir, o espere 20 segundos sin presionar ningún botón para regresar a la pantalla normal de hora.

ACTIVAR/DESCATIVAR ALERTAS DE TEMPERATURA

1. Presione y suelte el botón de **ALERTS** para ver las opciones de alertas: Outdoor Hi, Outdoor Low, Indoor Hi e Indoor Low. (Vea Diagrama 1)
- Programe la alerta con el botón de ▲.
 - Desactive la alerta con el botón de ▼.
 - Aparecerá el ícono de Alerta de Campana  cuando esté activada.

Diagrama 1



ALERTA DE TEMPERATURA ACTIVA

- Pita una vez por minuto al mismo tiempo que parpadea el ícono de alerta de campana.
- Presione cualquier botón para detener la alerta.

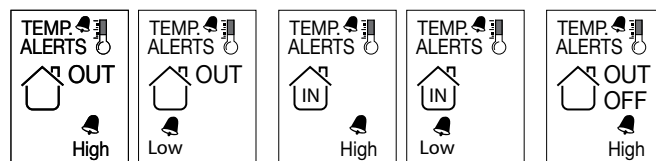
AJUSTAR LA ALARMA DE LA HORA

1. Sostenga el botón de **ALARM** para ingresar al modo de alarma de la hora.
2. Presione el botón de **▲** o **▼** para ajustar la hora de la alarma.
3. Presione el botón de **ALARM** para confirmar los ajustes y pasar a la siguiente opción.

ORDEN DE LA CONFIGURACIÓN DE LA ALARMA DE HORA:

1. Horas
2. Minutos

4. Presione y suelte el botón de **ALARM** para salir, o espere 20 segundos sin presionar ningún botón para regresar a la pantalla normal de hora.

ACTIVAR/DESACTIVAR LA ALARMA

- Presione y suelte el botón de **ALARM** una vez para ver la hora de la alarma.
- Presione y suelte el botón de **ALARM** otra vez para activar la alarma. Una vez que esté activada aparecerá el ícono de la campana .
- Presione y suelte el botón de **ALARM** otra vez para desactivar la alarma. Desaparecerá el ícono de campana.

DORMIR (SILENCIA LA ALARMA TEMPORALMENTE)

- Cuando la alarma suene, presione y suelte el botón de **LIGHT/SNOOZE** para silenciar la alarma por 10 minutos.
- El ícono de la alarma **Zz** parpadeará.
- En el modo de dormir, presione cualquier botón para detener la alarma por un día.

 **NOTA:** La alarma va en modo ascendente. La alarma sonará por 2 minutos, luego se apagará por completo.

ÍCONOS DE PRONÓSTICO DEL TIEMPO

La estación meteorológica utiliza presión atmosférica para predecir las condiciones del clima para las siguientes 12 horas con una precisión del 70-75%.

 **NOTA:** La calibración del barómetro toma 7 días.





 **NOTA:** El ícono de nieve aparecerá cuando la temperatura esté por debajo de los 0°C (32°F) y el pronóstico sea lluvia o tormenta. (Vea Diagrama 2)

Diagrama 2



Soleado Parcialmente Soleado Nublado Lluvioso Tormenta Nieve

INDICADOR DE TENDENCIA DEL PRONÓSTICO DEL CLIMA

 TENDENCIA	 TENDENCIA	 TENDENCIA
PRESIÓN A LA ALZA Se espera que el clima mejore.	PRESIÓN ESTABLE Se espera que el clima continúe igual.	PRESIÓN A LA BAJA Se espera que el clima empeore.

ÍNDICE DE CALOR/PUNTO DE ROCÍO

- Presione el botón de **HEAT/DEW** una vez para ver el índice de calor.
- Presione el botón de **HEAT/DEW** dos veces para ver el índice de punto de rocío.

AJUSTE LA RETROILUMINACIÓN

Cuando use electricidad de **CA**:

- Presione y suelte el botón de **HI/LOW/OFF** para ajustar la retroiluminación.

Cuando utilice solamente las baterías:

- Presione y suelte el botón de **HI/LOW/OFF** para activar la retroiluminación por 10 segundos.

VER/REINICIAR LOS VALORES MÍN./MÁX.

La estación reiniciará automáticamente los valores mínimo y máximo diariamente a la medianoche (12:00 a.m.).

- Presione y suelte el botón de **▼** para ver los valores mínimos.
- Presione el botón de **▼** por 5 segundos para reiniciar los valores mínimos.
- Presione y suelte el botón de **▼** para ver los valores máximos.
- Presione el botón de **▼** por 5 segundos para reiniciar los valores máximos.

BUSCAR EL SENSOR DE EXTERIORES

- Presione el botón de **HEAT/DEW** por 3 segundos para buscar el sensor de exteriores.
- El ícono de fuerza de señal aparecerá hasta que la señal del sensor se reciba o por 3 minutos si no se recibe ninguna señal. (Vea Diagrama 3)



Diagrama 3



CONTINUACIÓN DE OPERACIÓN

INDICADORES DE TENDENCIA DE TEMPERATURA/HUMEDAD

Los indicadores de tendencias de la temperatura (1°C/2°F) y la humedad (3% HR) se actualizan cada 30 minutos o menos.

<ul style="list-style-type: none"> La temperatura se ha incrementado en las últimas 3 horas. La humedad se ha incrementado en las últimas 3 horas. 	 Tendencia de Aumento
<ul style="list-style-type: none"> La temperatura no ha cambiado en las últimas 3 horas. La humedad no ha cambiado en las últimas 3 horas. 	 Tendencia Estable
<ul style="list-style-type: none"> La temperatura ha disminuido en las últimas 3 horas. La humedad ha disminuido en las últimas 3 horas. 	 Tendencia a la Baja

BÚSQUEDA MANUAL DE HORA PARA WWVB CONTROLADO POR RADIO

- Presione y suelte el botón de **TIME SET** para comenzar o detener la búsqueda de señal.
- El ícono WWVB parpadeará.

Para más información acerca del WWVB, visite: www.nist.gov/pml/div688/grp40/wwvb.cfm

ÍCONO DE BATERÍA BAJA

 **NOTA:** El ícono de batería baja  indica que la estación o el sensor tienen la batería baja.

- Si la batería aparece cerca de Outdoor Temperature (Temperatura Exterior), reemplace las baterías del sensor.
- Si la batería aparece cerca de Indoor Temperature (Temperatura Interior), reemplace las baterías de la

estación.	ESPECIFICACIONES
INTERIORES	
Rango de Temperatura	0°C a 50°C (32°F a 122°F)
Rango de Humedad	19% - 97% (HR)
EXTERIORES	
Rango de Temperatura	-40°C a 60°C (-40°F a 140°F)
Baterías Alcalinas	-28.8°C a 60°C (-20°F a 140°F)
Baterías de Litio	-40°C a 60°C (-40°F a 140°F)
 NOTA:	Las temperaturas menores a -28.8°C (-20°F) requieren baterías de litio en el sensor de exteriores.
Rango de Humedad	19% - 97% (HR)
Distancia:	Más de 91 metros (300') RF 433MHz (aire libre)
FUENTE DE ALIMENTACIÓN:	
Estación Meteorológica	
Fuente Principal CA/6 Números	Adaptador de 5 voltios CA (incluido)
Repuesto de Batería Opcional	3 baterías opcionales AAA, IEC, LR3 (no incluidas)
Sensor TX141TH-BV2	2 baterías AA, IEC, LR6 (no incluidas)
DURACIÓN DE BATERÍA	
Repuesto de Batería para Estación Meteorológica	La vida de la batería es de 36 meses o más cuando se utiliza un adaptador AC como fuente principal.
Sensor TX141TH-BV2	La vida de la batería es de 12 meses o más cuando se utilizan marcas confiables de baterías alcalinas o de litio.
DIMENSIONES (Largo x Ancho x Alto)	
Estación Meteorológica	21.2 x 2.6 x 14 cm (8.34 x 1.03 x 5.48")
Sensor TX141TH-BV2	4 x 2 x 13 cm (1.57 x 0.79 x 5.12")

MANTENIMIENTO



¡PRECAUCIÓN! No combine baterías viejas con nuevas.

- No combine baterías alcalinas, estándar, de litio o recargables.
- Siempre compre el tamaño y grado adecuado de baterías para el uso previsto.
- Reemplace todas las baterías de un set al mismo tiempo.
- Limpie los contactos de la batería, así como también los del aparato antes de instalar las baterías.

- Asegúrese que las baterías se instalen con la polaridad correcta (+ y -).
- Retire las baterías del equipo cuando no se estén utilizando por un período prolongado de tiempo.
- Retire las baterías expiradas de inmediato.
- Si el producto no funciona adecuadamente, cambie las baterías y/o verifique la conexión del cable de CA.

ULINE

800-295-5510
uline.mx

ULINE H-7160

STATION MÉTÉO NUMÉRIQUE

1-800-295-5510
uline.ca

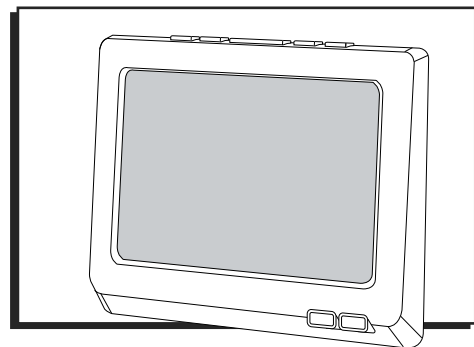

APERÇU DES COMMANDES

PANNEAU DE COMMANDE

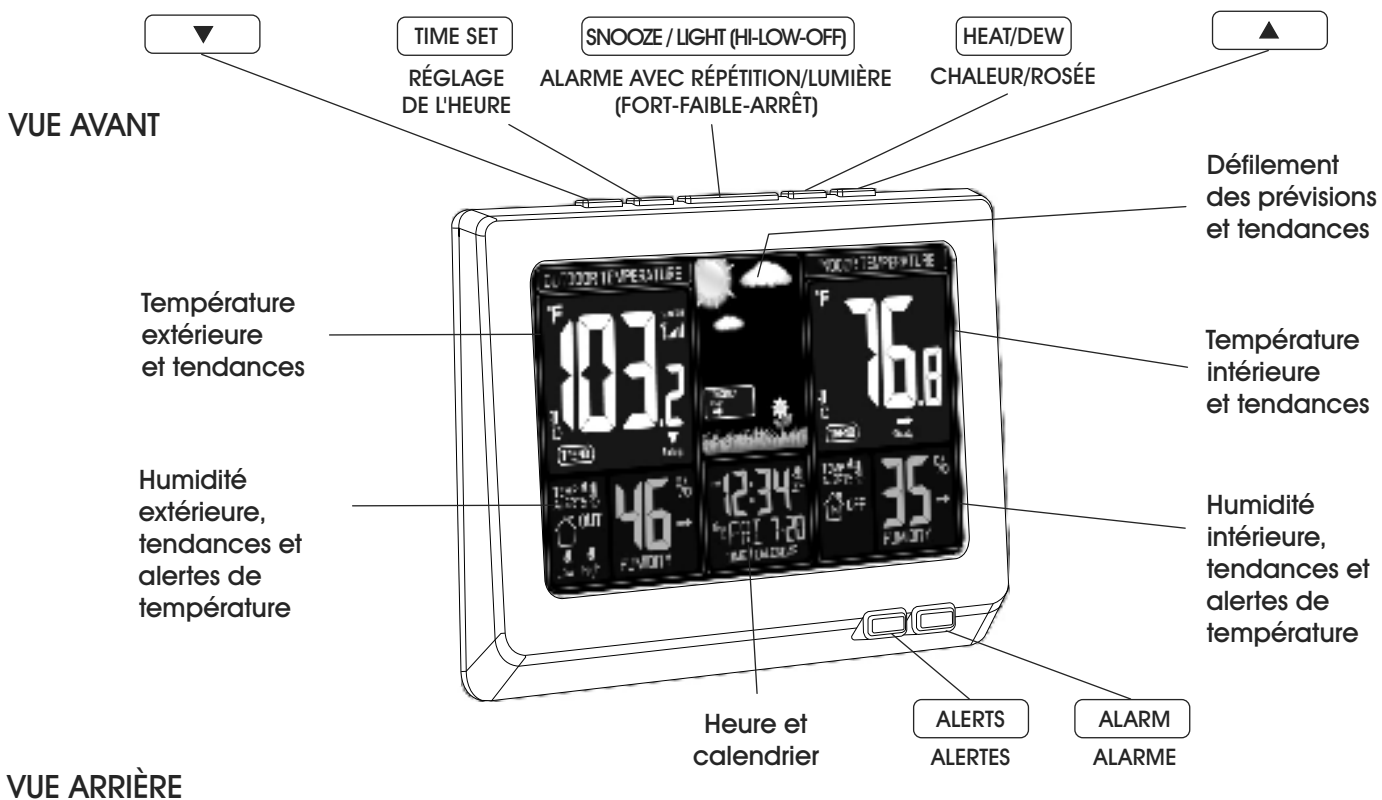

VUE ARRIÈRE

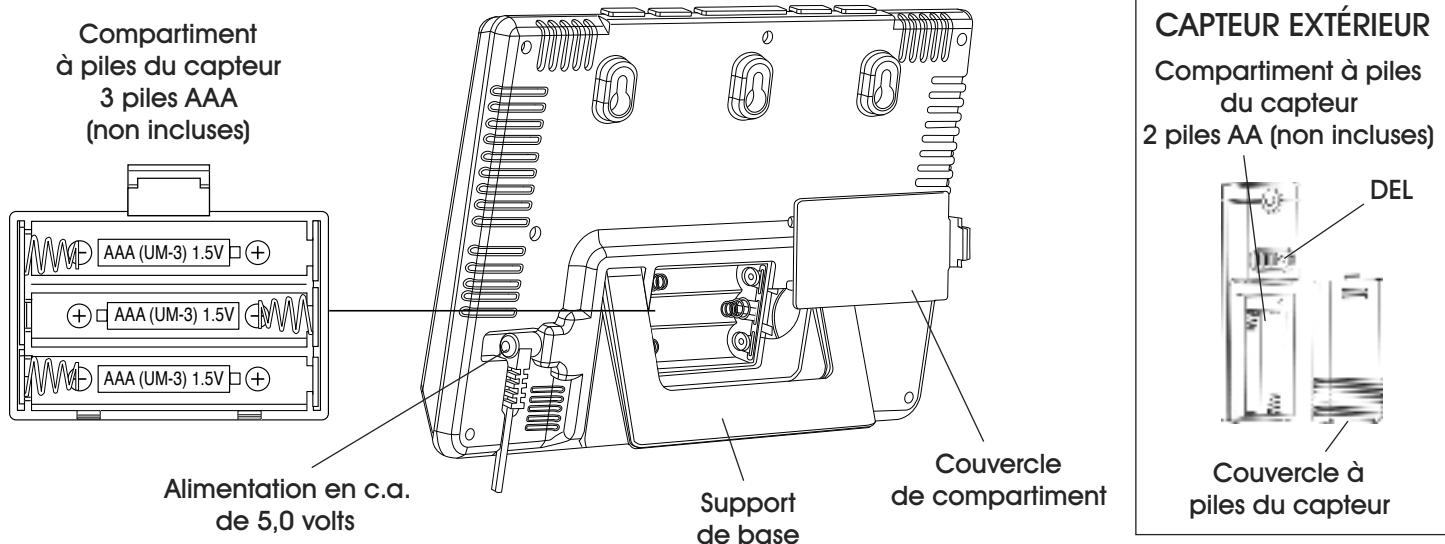

INSTALLATION

1. Insérez l'adaptateur c.a. de 5 volts inclus dans la station météo et ensuite, dans la prise murale.
2. **Facultatif** : Insérez 3 piles neuves AAA (non incluses) dans la station météo. Faites attention à la polarité.
3. Insérez 2 piles neuves AA (non incluses) dans le capteur de la station météo. Faites attention à la polarité. La lumière à DEL rouge clignotera durant la transmission.
4. Placez le capteur après 5 minutes dans un endroit ombragé à l'extérieur.

EMPLACEMENT DU CAPTEUR EXTÉRIEUR

- Installez le capteur extérieur sur un mur orienté vers le nord ou dans tout autre endroit bien ombragé, préférablement sous un avant-toit ou une terrasse.
- Le rayon d'émission maximal à la station météo, en plein air et sans inclure les murs, est de plus de 91 mètres (300 pieds).

FONCTIONNEMENT

RÉGLAGE : HEURE, DATE ET UNITÉS DE TEMPÉRATURES

 **REMARQUE** : Appuyez ou maintenez enfoncée seulement une touche à la fois.

1. Maintenez la touche **TIME SET** enfoncée pendant 3 secondes pour accéder au mode de réglage de l'heure.
2. Appuyez et relâchez les touches ▼ ou ▲ pour modifier les valeurs.
3. Appuyez et relâchez la touche **TIME SET** pour confirmer les modifications et passer au point suivant.

ORDRE DES RÉGLAGES

1. WWVB marche/arrêt
2. Fuseau horaire (Voir tableau)
3. Heure avancée
4. Format de 12 ou 24 heures
5. Heure
6. Minutes
7. Année
8. Mois
9. Date
10. Fahrenheit/Celsius

FUSEAU HORAIRE	
AST	Atlantique
EST	Est
CST	Centre
MST	Rocheuses
PST	Pacifique
AKT	Alaska
HAT	Hawaï

4. Appuyez et relâchez la touche **TIME SET** pour quitter la fonction ou attendez 20 secondes sans presser de touches pour revenir à l'affichage courant de l'heure.

RÉGLAGE DES ALERTES DE TEMPÉRATURES

1. Maintenez la touche **ALERTS** pendant 3 secondes.
2. La valeur de l'alerte de température clignotera en mode de réglage.
3. Appuyez et relâchez les touches ▼ ou ▲ pour modifier les valeurs d'alertes.
4. Appuyez et relâchez la touche **ALERTS** pour confirmer les modifications et passer au point suivant.

ORDRE DE RÉGLAGE DE L'ALERTE DE TEMPÉRATURE :

1. Extérieure haute
2. Extérieure basse
3. Intérieure haute
4. Intérieure basse

5. Appuyez et relâchez la touche **ALERTS** pour quitter la fonction ou attendez 20 secondes sans presser de touches pour revenir à l'affichage courant de l'heure.

ACTIVER/DÉSACTIVER LES ALERTES DE TEMPÉRATURES

1. Appuyez et relâchez la touche **ALERTS** pour basculer entre les affichages des alertes de températures extérieures hautes et basses et intérieures hautes et basses. (Voir Figure 1)
- Activez l'alerte grâce à la touche ▲.
 - Désactivez l'alerte grâce à la touche ▼.
 - L'icône de la cloche d'alerte  apparaît une fois activée.

Figure 1



ALERTE DE TEMPÉRATURES ACTIVÉE

- Émet un signal sonore une fois par minute accompagnée de l'icône de la cloche d'alerte.
- Appuyez sur n'importe quelle touche pour éteindre l'alerte.

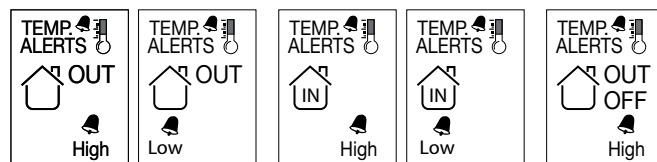
RÉGLAGE DE L'HEURE D'ALARME

- Maintenez la touche **ALARM** enfoncée pour accéder au mode de réglage de l'heure d'alarme.
- Appuyez les touches **▲** ou **▼** pour modifier l'heure d'alarme.
- Appuyez la touche **ALARM** pour confirmer les modifications et passer au point suivant.

ORDRE DE CONFIGURATION DE L'HEURE D'ALARME :

- Heures
- Minutes

- Appuyez et relâchez la touche **ALARM** pour quitter la fonction ou attendez 20 secondes sans presser de touches pour revenir à l'affichage courant de l'heure.

ACTIVER/DÉSACTIVER L'ALARME

- Appuyez et relâchez la touche **ALARM** pour visionner l'heure d'alarme.
- Appuyez et relâchez la touche **ALARM** de nouveau pour activer l'alarme. Une fois activée, l'icône  apparaît.
- Appuyez et relâchez la touche **ALARM** de nouveau pour désactiver l'alarme. L'icône de la cloche disparaîtra.

RÉPÉTITION DE L'ALARME (POUR ÉTEINDRE L'ALARME MOMENTANÉMENT)

- Lorsque l'alarme retentit, appuyez et relâchez la touche **LIGHT/SNOOZE** pour éteindre l'alarme pendant 10 minutes.
- L'icône d'alarme **Zz** clignotera.
- En mode **SNOOZE**, appuyez sur n'importe quelle touche afin d'éteindre l'alarme pour la journée.

 **REMARQUE :** L'alarme est une sonnerie crescendo. L'alarme retentira pendant 2 minutes et s'éteindra ensuite complètement.

ICÔNES DES PRÉVISIONS

La station météo se sert du changement de la pression atmosphérique pour prévoir les conditions météo des 12 prochaines heures avec 70 à 75 % d'exactitude.



 **REMARQUE :** Veuillez prévoir 7 jours pour effectuer l'étalonnage du baromètre.

 **REMARQUE :** L'icône de chute de neige apparaît lorsque la température descend en dessous de 0 C° (32 °F) et qu'un temps pluvieux ou orageux est annoncé. (Voir Figure 2)

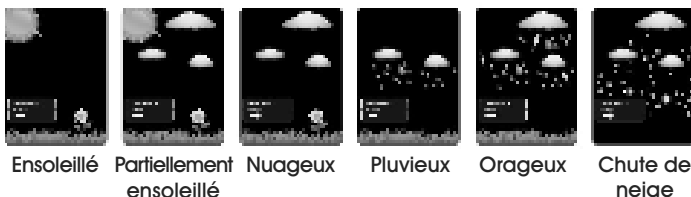
Figure 2



INDICATEUR DES TENDANCES DE PRÉVISIONS

		
TENDANCES	TENDANCES	TENDANCES
AUGMENTATION DE LA PRESSION Une amélioration du temps est prévue.	PRESSION STABLE Aucun changement de temps est prévu.	CHUTE DE LA PRESSION Une détérioration du temps est prévue.

INDICE DE CHALEUR/POINT DE ROSÉE

- Appuyez une fois sur la touche **HEAT/DEW** pour visionner l'indice de chaleur.
- Appuyez deux fois sur la touche **HEAT/DEW** pour visionner le point de rosée.

AJUSTER LE RÉTROÉCLAIRAGE

Lorsque que vous utilisez l'alimentation en c.a. :

- Appuyez et relâchez la touche **HI/LOW/OFF** pour ajuster le rétroéclairage.

Lorsque vous utilisez l'alimentation par piles uniquement :

- Appuyez et relâchez la touche **HI/LOW/OFF** pour un rétroéclairage d'une durée de 10 secondes.

VISIONNER/RECONFIGURER LES VALEURS MIN./MAX.

La station reconfigure automatiquement les valeurs minimales et maximales quotidiennement à minuit (0 h).

- Appuyez et relâchez la touche **▼** pour visionner les valeurs minimales.
- Maintenez la touche **▼** pendant 5 secondes pour reconfigurer les valeurs minimales.
- Appuyez et relâchez la touche **▲** pour visionner les valeurs maximales.
- Maintenez la touche **▲** pendant 5 secondes pour reconfigurer les valeurs maximales.

RECHERCHE DU CAPTEUR EXTÉRIEUR

- Maintenez la touche **HEAT/ DEW** pendant 3 secondes pour initier la recherche du capteur extérieur.
- L'icône de puissance du signal s'anime jusqu'à réception du signal ou pendant 3 minutes si aucun signal n'a été détecté. (Voir Figure 3)

Figure 3



FONCTIONNEMENT SUITE

INDICATEUR DE TENDANCES DE TEMPÉRATURE/HUMIDITÉ

Une mise à jour des indicateurs de tendances de la température (1 °C/2 °F) et de l'humidité (3 % RH) s'effectuera toutes les 30 minutes ou moins.

<ul style="list-style-type: none"> La température a augmenté dans les 3 dernières heures. L'humidité a augmenté dans les 3 dernières heures. 	Tendance à l'augmentation
<ul style="list-style-type: none"> La température n'a pas changé dans les 3 dernières heures. L'humidité n'a pas changé dans les 3 dernières heures. 	→ Tendance régulière
<ul style="list-style-type: none"> La température a baissé dans les 3 dernières heures. L'humidité a baissé dans les 3 dernières heures. 	↘ Tendance à la baisse

RECHERCHE MANUELLE DE L'HEURE DU WWVB RADIO-COMMANDÉE

- Appuyez et relâchez la touche **TIME SET** pour initier ou arrêter la recherche manuelle du signal.
- L'icône WWVB clignotera.

Pour plus d'amples informations sur le WWVB, consultez : www.nist.gov/pml/div688/grp40/wwvb.cfm

ICÔNE DE PILES FAIBLES

 **REMARQUE :** L'icône de piles faibles  indique que les piles de la station ou du capteur sont faibles.

- Pile à proximité de la Outdoor Temperature (température extérieure), remplacez les piles du capteur.
- Pile à proximité de la Indoor Temperature (température intérieure), remplacez les piles de la

station météo. SPÉCIFICATIONS	
INTÉRIEUR	
Plage de température	0 °C à 50 °C (32 °F à 122 °F)
Plage d'humidité	19 % à 97 % (RH)
EXTÉRIEUR	
Plage de température	-40 °C à 60 °C (-40 °F à 140 °F)
Piles alcalines	-28,8 °C à 60 °C (-20 °F à 140 °F)
Piles au lithium	-40 °C à 60 °C (-40 °F à 140 °F)
 REMARQUE :	Les températures en dessous de -28,8 °C (-20 °F) exigent l'utilisation de piles au lithium pour le capteur extérieur.
Plage d'humidité	19 % à 97 % (RH)
Distance	Plus de 91 mètres (300 pieds) RF 433MHz (plein air)
PUISSANCE	
STATION MÉTÉO	
Alimentation principale CA/6 chiffres	Adaptateur c.a. de 5 volts (inclus)
Piles de secours optionnelles	3 piles AAA, IEC, piles LR3 (non incluses)
Capteur TX141TH-BV2	2-AA, IEC, piles LR6 (non incluses)
AUTONOMIE DES PILES	
Piles de secours pour la station météo	L'autonomie des piles est de plus de 36 mois si l'adaptateur c.a. est la source principale d'alimentation.
Capteur TX141TH-BV2	L'autonomie des piles est de plus de 12 mois si des marques fiables de piles, alcalines ou au lithium, sont utilisées.
DIMENSIONS (L. x l. x H.)	
Station météo	21,2 x 2,6 x 14 cm (8,34 x 1,03 x 5,48 po)
Capteur TX141TH-BV2	4 x 2 x 13 cm (1,57 x 0,79 x 5,12 po)

ENTRETIEN



MISE EN GARDE! Ne mélangez pas les piles neuves avec les piles usées.

- Ne mélangez pas les piles alcalines, standard, au lithium ou rechargeables entre elles.
- Procurez-vous les piles de taille et de qualité les plus appropriées pour l'utilisation prévue.
- Remplacez toutes les piles du même lot en même temps.
- Nettoyez les contacts des piles et de l'appareil avant l'installation.

- Faites attention à la polarité (+ et -).
- Retirez les piles de l'équipement en cas d'une période prolongée de non-usage.
- Retirez immédiatement les piles usées.
- En cas d'un mauvais fonctionnement du produit, remplacez les piles et vérifiez le branchement du câble c.a.

ULINE

1-800-295-5510
uline.ca