

**newair**

NRF031BK00

NRF031GA00

## **NewAir 3.1 Cu. Ft. Mini Fridge**

NewAir Mini Réfrigérateur 3.1 Pi. Cu.

Mini Refrigerador NewAir de 3.1 Pies  
Cúbicos

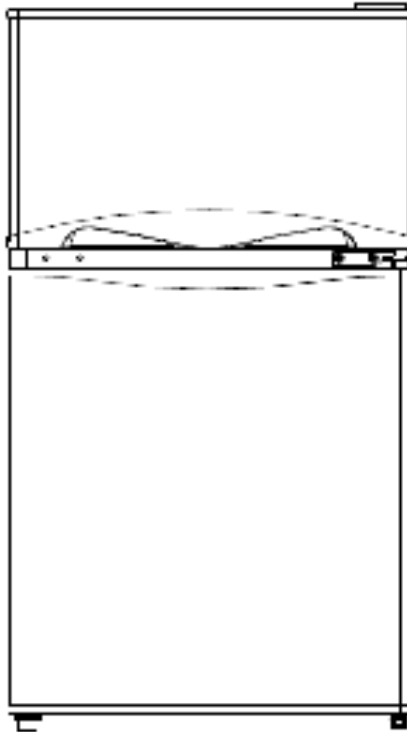

### **OWNER'S MANUAL**

Manuel de L'utilisateur

Manual del Propietario



Manual v1.0

## LANGUAGE INDEX

English Manual.....	3
Manuel en Français.....	26
Manual en Español.....	50

# A Name You Can Trust

Trust should be earned and we will earn yours. Customer happiness is the focus of our business.

From the factory to the warehouse, from the sales floor to your home, the whole NewAir family promises to provide you with innovative products, exceptional service, and support when you need it the most.

## Count on NewAir.

As a proud NewAir owner, welcome to our family. There are no robots here, real people shipped your product and real people are here to help you.

## Contact Us:

For questions regarding your product, please contact us at:

**Call:** 1-855-963-9247  
**Email:** [support@newair.com](mailto:support@newair.com)  
**Online:** [www.newair.com](http://www.newair.com)

## Connect with Us:



Facebook.com/newairusa



Instagram.com/newairusa



YouTube.com/newairusa



Twitter.com/newairusa

# READ AND SAVE THESE INSTRUCTIONS

## TABLE OF CONTENTS

Specifications .....	5
Register Your Product Online.....	6
Safety Information & Warnings .....	7
Meaning of Safety Warning Symbols .....	9
Electricity Related Warnings.....	9
Use Warnings.....	10
Placement Warnings.....	11
Energy Warnings.....	12
Disposal Warnings.....	12
Installation .....	13
Placement .....	13
Levelling feet.....	14
Reversing Door Instructions.....	14
Changing the Inner Lightbulb.....	17
Starting Your Fridge .....	17
Energy Saving Tips.....	18
Structure And Functions .....	19
Parts List.....	19
Operating Instructions .....	20
Ambient Temperature Ranges .....	20
Cleaning and Maintenance .....	21
Cleaning .....	21
Defrost .....	22
Decommissioning and Storage .....	22
Troubleshooting.....	23
Limited Manufacturer's Warranty .....	25

## SPECIFICATIONS

<b>MODEL NO.</b>	NRF031BK00/ NRF031GA00
<b>VOLTAGE:</b>	110V-120V
<b>NOISE LEVEL:</b>	45dB
<b>FREQUENCY:</b>	60Hz
<b>POWER CONSUMPTION:</b>	270 W
<b>STORAGE CAPACITY:</b>	3.1 cu. ft.
<b>REFRIGERATOR TEMP. RANGE:</b>	32°F ~ 50°F
<b>FREEZER TEMP. RANGE:</b>	-11.2°F ~ 10.4°F
<b>REFRIGERANT:</b>	R600a

## REGISTER YOUR PRODUCT ONLINE

### Register Your NewAir Product Online Today!

Take advantage of all the benefits product registration has to offer:



#### Service and Support

Diagnose troubleshooting and service issues faster and more accurately



#### Recall Notifications

Stay up to date for safety, system updates and recall notifications



#### Special Promotions

Opt-in for NewAir promotions and offers

Registering your product information online is safe & secure and takes less than 2 minutes to complete:

[newair.com/register](http://newair.com/register)

Alternatively, we recommend you attach a copy of your sales receipt below and record the following information, located on the manufacturer's nameplate on the rear of the unit. You will need this information if it becomes necessary to contact the manufacturer for service inquiries.

**Date of Purchase:** \_\_\_\_\_

**Serial Number:** \_\_\_\_\_

**Model Number:** \_\_\_\_\_

## SAFETY INFORMATION & WARNINGS

### **Warning:** risk of fire / flammable materials

- This appliance is intended to be used in household and similar applications such as staff kitchen areas in shops, offices, and other similar non-retail working environments.
- This appliance is not intended for use by persons (including children) with reduced physical, sensory or mental capabilities unless under supervision by a person responsible for their safety.
- Children should be supervised to ensure that they do not play with the appliance.
- If the supply cord is damaged, it must be replaced by a qualified technician.
- Do not store explosive substances such as aerosol cans inside this appliance.
- The appliance has to be unplugged before carrying out user maintenance.
- **Warning:** Keep ventilation openings on the appliance clear of obstruction.
- **Warning:** Do not use mechanical devices or any other means to accelerate the defrosting process unless recommended in this manual.
- **Warning:** Do not damage the refrigerant circuit.
- **Warning:** Please dispose of the refrigerator according to local regulations.
- **Warning:** When positioning the appliance, ensure the supply cord is not trapped or damaged.
- **Warning:** Avoid using a multiple socket power strip to plug the appliance.
- Do not use extension cords or ungrounded (two prong) adapters.
- Danger: Risk of child entrapment. Before disposing of any refrigerator or freezer:
  - Take off the doors.
  - Secure the shelves in place so that children may not easily climb inside.
- The refrigerator must be disconnected from the electrical supply before attempting to install any accessories.
- Refrigerant and cyclopentane foaming material used by the appliance are flammable. Therefore, when the appliance is disposed of, it must be kept

www.newair.com 8



away from any fire source and be recovered by a special recovery company with the corresponding qualification to dispose of it in a manner that is both safe and will prevent damage to the environment or any other harm.

- To avoid contamination of food, please respect the following instructions:
  - Opening the door for long periods can cause a significant increase of temperature in the compartments of the appliance.
  - Regularly clean surfaces that can come into contact with food and accessible drainage systems.
  - Store raw meat and fish in leak-proof containers in the refrigerator to prevent cross-contamination with other foods through contact.
  - If the refrigerating appliance is left empty for long periods, it is important to do the following to the appliance: switch off, defrost, clean, dry, and leave the door open to prevent mold from developing in the appliance.
- This refrigerating appliance is not intended to be used as a built-in appliance.
- Warning: To avoid a hazard due to instability of the appliance, it must be fixed per the instructions.





## MEANING OF SAFETY WARNING SYMBOLS

This manual contains lots of important safety information which shall be observed by the users.

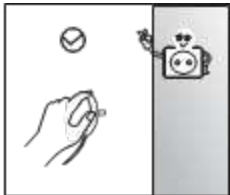

<b>Prohibition</b> 	Any non-compliance with instructions marked with this symbol may result in damage to the product or endanger the personal safety of the user.
<b>Warning</b> 	It is required to operate in strict observance of instructions marked with this symbol; or otherwise, damage to the product or personal injury may be caused.
<b>Caution</b> 	Instructions marked with this symbol require special caution. Insufficient caution may result in slight or moderate injury, or damage to the product.

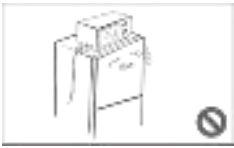

## ELECTRICITY RELATED WARNINGS

	<ul style="list-style-type: none"> <li>Do not pull the cord when removing the refrigerator's power plug from a socket. Please firmly grasp the plug and pull it from the socket directly.</li> <li>To ensure safe use, do not damage the power cord or use the power cord when damaged or worn.</li> </ul>
	<ul style="list-style-type: none"> <li>Please use a dedicated power socket, it should not be shared with other electrical appliances.</li> <li>The power plug should be firmly connected to the socket to avoid risk of fire.</li> <li>Please ensure that the power socket's grounding electrode is equipped with a reliable grounding line.</li> </ul>



	<ul style="list-style-type: none"> <li>● If a gas leak should occur, please turn off the valve of the leaking gas and open doors and windows. Do not unplug the refrigerator or other electrical appliances as that spark may ignite a fire.</li> </ul>
	<ul style="list-style-type: none"> <li>● Do not place electrical appliances on top of your fridge unless they are of a type recommended on this manual.</li> </ul>

## USE WARNINGS

	<ul style="list-style-type: none"> <li>● Do not arbitrarily disassemble or reconstruct the refrigerator, or the refrigerant circuit; maintenance of the appliance must be conducted by a specialist.</li> <li>● A damaged power cord must be replaced by the manufacturer, or a professional technician to avoid danger.</li> </ul>
	<ul style="list-style-type: none"> <li>● The gaps between refrigerator doors and between doors and refrigerator body are small. Do not put your hand in these areas as this could potentially cause injury, e.g., a finger getting pinched. Please be gentle when closing the refrigerator door to prevent items from falling.</li> <li>● Do not pick up food or containers from the freezing section with wet hands when the refrigerator is running, especially not metal containers to avoid frostbite.</li> </ul>

	<ul style="list-style-type: none"> <li>Do not allow any child to get into or climb outside of the refrigerator as injuries may occur.</li> </ul>
	<ul style="list-style-type: none"> <li>Do not place heavy objects on the top of the refrigerator as accidental injuries might occur.</li> <li>Please remove the plug from the wall socket in case of power failure or cleaning. Do not connect the refrigerator to the power supply for at least five minutes after removal to prevent damage to the compressor due to successive starts.</li> </ul>

## PLACEMENT WARNINGS

	<ul style="list-style-type: none"> <li>Do not put flammable, explosive, volatile or highly corrosive items inside or near the refrigerator to prevent damage to the product or fire-related accidents.</li> </ul>
	<ul style="list-style-type: none"> <li>The refrigerator is intended for household use only, i.e., food storage; it must not be used for other purposes, such as storage of blood, medicine or biological products.</li> </ul>
	<ul style="list-style-type: none"> <li>Do not store beer, beverage, or other fluid contained in bottles or enclosed containers in the freezing chamber of the refrigerator as the bottles or enclosed containers may crack due to freezing.</li> </ul>

## ENERGY WARNINGS

1. Refrigerating appliances might not operate consistently (may defrost contents of the freezer if the temperature becomes too warm) when situated for an extended period of time below the cold end of the range of temperatures for which the refrigerating appliance is designed.
2. Do not exceed the storage time recommended by the food manufacturers for any kind of food and particularly for commercially quick-frozen food in freezer compartments or cabinets;
3. Take precautions to prevent an undue rise in the temperature of the frozen food while defrosting the refrigerating appliance, such as wrapping the frozen food in several layers of newspaper.
4. A rise in the temperature of the frozen food during manual defrosting, maintenance or cleaning could shorten the life item.

## DISPOSAL WARNINGS

Refrigerant and cyclopentane foaming material used by the appliance are flammable. Therefore, when the appliance is disposed of, it must be kept away from any fire source and be recovered by a special recovery company with the corresponding qualification to dispose of it in a manner that is both safe and will prevent damage to the environment or any other harm.

When the refrigerator is disposed of, disassemble the doors, and remove gasket of the doors and shelves; put the shelves in their proper place, so as to prevent children from becoming entrapped.







### **Correct Disposal of This Product:**

This marking indicates that this product should not be disposed of with other household waste. To prevent possible harm to the environment or human health, recycle it responsibly to promote the sustainable reuse of material resources. To return your used device, please use the return and collection systems or contact the retailer where the product was purchased. They can take this product for environmentally safe recycling.

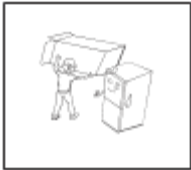
## INSTALLATION

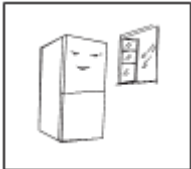
## PLACEMENT

	<ul style="list-style-type: none"> <li>• Before use, remove all packing materials, including bottom cushions, foam pads, and all tape on the inside and outside of the refrigerator.</li> <li>• Tear off the protective film on the doors and the refrigerator body.</li> </ul>
	<ul style="list-style-type: none"> <li>• Keep away from heat and avoid direct sunlight. Do not place the freezer in moist or damp places to prevent rust or a reduction in the insulating effect.</li> <li>• Do not directly spray or wash the refrigerator; do not put the refrigerator in a place where it will be splashed with water. This could impact the refrigerator's electrical insulation properties.</li> </ul>
	<ul style="list-style-type: none"> <li>• Ensure the refrigerator is placed in a well-ventilated indoor place; the ground must be flat and sturdy (rotate left or right to adjust the wheel for leveling if unstable).</li> </ul>
	<ul style="list-style-type: none"> <li>• The top space of the refrigerator must be greater than 12 inches, and the refrigerator should be placed against a wall with a free distance of more than 4 inches to facilitate heat dissipation.</li> </ul>

**Precautions before installation:**

Information in the Instruction Manual is only for reference. The physical product may differ. Before installing and adjusting accessories, ensure that the refrigerator is disconnected from power. Precautions must be taken to prevent the handle or other parts of the appliance from falling and causing personal injury.

## LEVELING FEET

Schematic diagram of the leveling feet

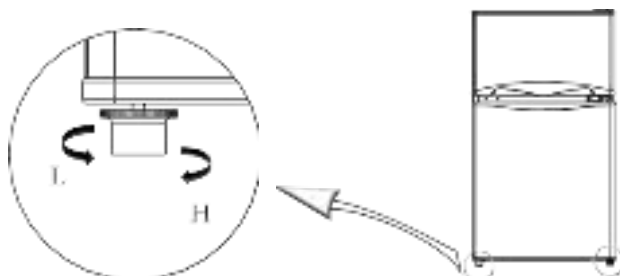

Adjusting procedures:

1. Turn the feet clockwise to raise the refrigerator.
2. Turn the feet counterclockwise to lower the refrigerator.
3. Adjust the right and left feet based on the procedures above to a horizontal level.

## REVERSING DOOR INSTRUCTIONS

List of tools to be provided by the user



Cross screwdriver



Putty knife/  
thin-blade screwdriver



5/16"  
socket spanner



Masking tape

1. Remove all food from the inner door liner.
2. Fix the door by tapes.



3. Dismantle the upper hinge cover, screws, and upper hinge; remove the plastic screw caps from the other side.

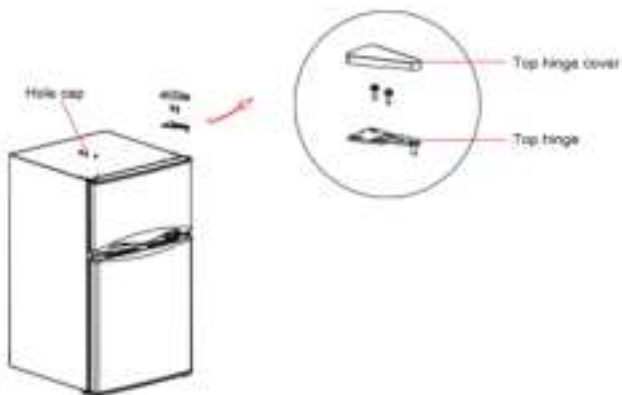

4. Dismantle the door, the bottom hinge and adjustable foot, then assemble the bottom hinge and adjustable foot on the other side.

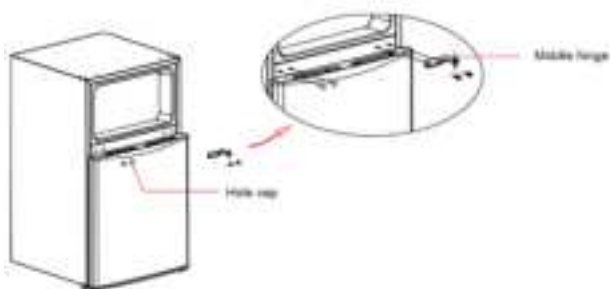

5. Remove refrigerating chamber door and dismantle bottom hinge and adjustable foot.

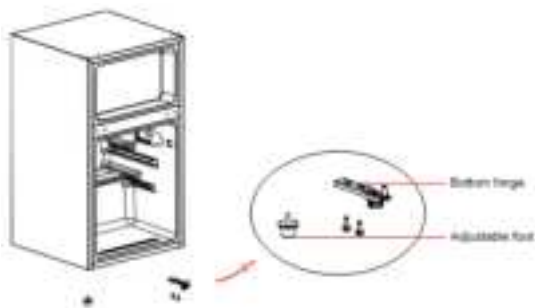

6. Exchange the installation position of bottom hinge and adjustable foot, then fix them respectively. Remove the hinge sleeve pipe of the refrigerating chamber door, and install it on the other side. Remove the hinge sleeve pipe of the freezing chamber door and install it on the other side.

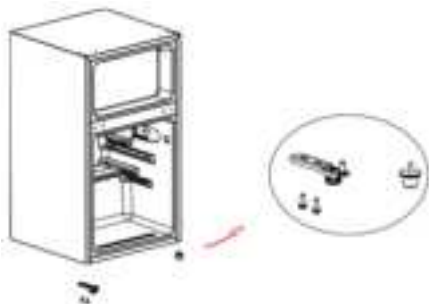

7. Place refrigerating chamber door on bottom hinge then fix the middle hinge on left side and insert the caps on right side.

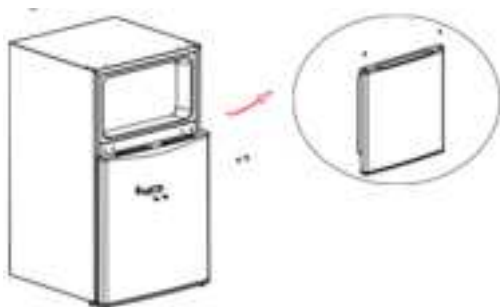

8. Place freezer chamber door on middle hinge, then fix the top hinge, top hinge cover on left side and insert caps on right side.





## CHANGING INNER LIGHT BULB

1. Disconnect the power supply before replacing the light bulb.
2. First, hold and remove the light bulb cover.
3. Next, remove the old bulb by unscrewing it counterclockwise. Then replace with a new bulb (max 15W) by screwing it in clockwise. Make sure it is secured in the bulb holder tightly.
4. Reassemble the light cover and reconnect your fridge to the power supply.

## STARTING YOUR FRIDGE

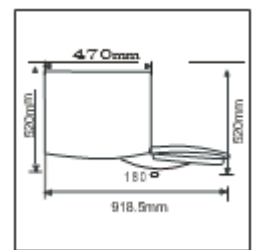
	<ul style="list-style-type: none"> <li>● Before connecting the refrigerator to the power supply, allow the refrigerator to settle into place for half an hour.</li> <li>● Before putting any fresh or frozen foods, the refrigerator must have run for 2-3 hours or above 4 hours in summer when the ambient temperature is high.</li> </ul>
	<ul style="list-style-type: none"> <li>● Leave enough space for the doors and drawers to easily open and around for proper airflow.</li> </ul>

---

## ENERGY SAVING TIPS

- The appliance should be located in the coolest area of the room, away from heat-producing appliances or heating ducts, and out of direct sunlight.
- Let hot foods cool to room temperature before placing in the appliance. Overloading the appliance forces the compressor to run longer. Foods that freeze too slowly may lose quality or spoil.
- Be sure to wrap foods properly and wipe containers dry before placing them in the appliance. This cuts down on frost build-up inside the appliance.
- Appliance storage bin should not be lined with aluminum foil, wax paper, or paper towel. Liners interfere with cold air circulation, making the appliance less efficient.
- Organize and label food to reduce the frequency and length of door openings. Remove as many items as needed at one time, and close the door as soon as possible.

## STRUCTURE AND FUNCTIONS

### PARTS LIST

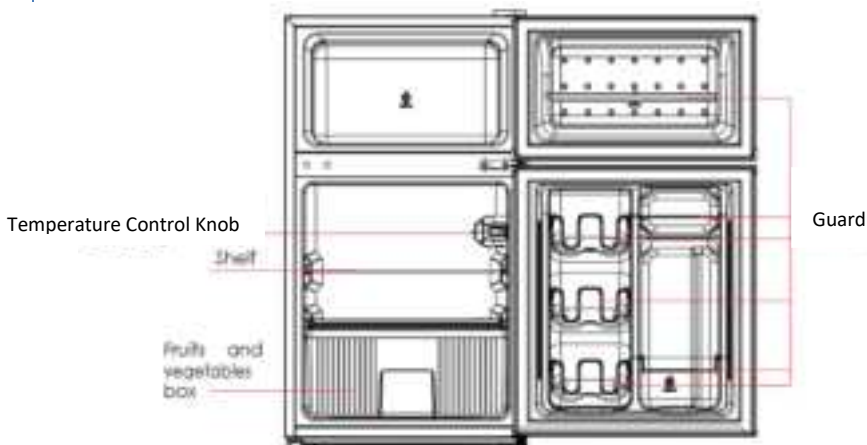

(The picture above is a reference. The actual configuration may depend on the distributor)

#### Refrigerating chamber

- The refrigerating chamber is appropriate for storing fruits, vegetables, beverages, and other foods meant to be consumed in the short term. Suggested storage time in the refrigerator is 3 to 5 days.
- Cooked foods must not be put in the refrigerating chamber until cooled to room temperature. It is recommended to seal foods before placing them into the refrigerator.
- The shelves can be adjusted up or down for proper storage and ease of use.

#### Freezing chamber

- The low temperature freezing chamber may keep food fresh for a long time and it is mainly used to store frozen foods and ice.
- The freezing chamber is suitable for long term storage of meat, fish, and other foods.
- Please be noted food shall be consumed within the shelf time.

**Note:** Storing too much food immediately after the initial connection to power may adversely affect the cooling effect of the refrigerator. Foods stored must not block the air outlet; otherwise, the cooling effect will also be adversely affected.

## OPERATING INSTRUCTIONS

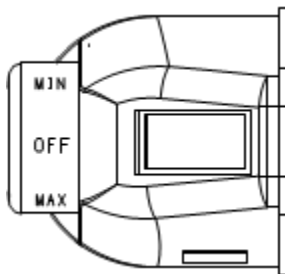

(The picture above is for reference. The actual configuration will depend on the distributor)

- Turn the temperature control knob to MAX, and the internal temperature of the refrigerator will reduce.
- Turn the temperature control knob to MIN, and the internal temperature of the refrigerator will increase.
- The knob only represents the level of temperature, but it does not mean the specific temperature; the "OFF" setting means the unit will stop working.
- Recommended setting: "MED."

**NOTE:** Please adjust between "MAX" and "MIN" during use.

## AMBIENT TEMPERATURE RANGES

**Extended temperate:** 'this refrigerating appliance is intended to be used at ambient temperatures ranging from 50°F to 89.6°F (10°C to 32°C);

**Temperate:** 'this refrigerating appliance is intended to be used at ambient temperatures ranging from 60.8°F to 89.6°F (16°C to 32°C);

**Subtropical:** 'this refrigerating appliance is intended to be used at ambient temperatures ranging from 60.8°F to 100.4°F (16°C to 38°C);

**Tropical:** 'this refrigerating appliance is intended to be used at ambient temperatures ranging from 60.8°F to 109.4°F (16°C to 43°C);

## CLEANING AND MAINTENANCE

### CLEANING

- Dust behind the refrigerator and on the ground must be regularly cleaned to improve the cooling effect and energy savings.
- Check the door gasket regularly to make sure there is no debris. Clean the door gasket with a soft cloth dampened with soapy water or diluted detergent.
- The interior of the refrigerator should be cleaned regularly to avoid odor. Please turn off the power before cleaning the interior; remove all foods, drinks, shelves, drawers, etc.
- Use a soft cloth or sponge with two tablespoons of baking soda and a quart of warm water to clean the inside of the refrigerator. Then rinse with water and wipe clean. After cleaning, open the door and let it dry naturally before turning on the power.
- For areas that are difficult to clean in the refrigerator (such as narrow sections, gaps or corners), it is recommended to wipe them regularly with a soft rag, soft brush, etc., and when necessary, combined with some auxiliary tools to ensure no contaminants or bacterial accumulation in these areas.
- Do not use soap, detergent, scrub powder, spray cleaner, etc., as these may cause odors in the interior of the refrigerator or contaminated food.
- Clean the bottle frame, shelves, and drawers with a soft cloth dampened with soapy water or diluted detergent. Dry with a soft cloth or dry naturally.
- Wipe the outer surface of the refrigerator with a soft cloth dampened with soapy water, detergent, etc., and then wipe dry.
- Do not use hard brushes, clean steel balls, wire brushes, abrasives (such as toothpastes), organic solvents (such as alcohol, acetone, banana oil, etc.), boiling water, acid or alkaline items, which may damage the cooler surface and interior. Boiling water and organic solvents may deform or damage plastic parts.
- Do not rinse directly with water or other liquids during cleaning to prevent short circuits or damage electrical insulation after immersion.



Please unplug the refrigerator before defrosting and cleaning.

## DEFROST

- Power off the refrigerator.
- Remove the food from the refrigerator and store it appropriately to prevent food from spoiling.
- Clear the drainpipe (use soft materials to prevent damage to the liner).
- Prepare the water containers for defrosting (Clean the compressor water draining tray to avoid overflowing). You can use ambient temperature for a natural defrost. You can also use an ice shovel to eliminate frost (use a plastic or wooden ice shovel to prevent damage to the components).
- You can also use hot water to speed up the defrost process, using a towel to dry up any water after defrosting.
- After defrosting, store the food back inside and turn the refrigerator back on.

## DECOMMISSIONING AND STORAGE

- Power failure: In the event of a power failure, even if it occurs during the summer, foods inside the appliance can be kept for several hours; during the power failure, try to avoid opening and closing the door as much as possible, and do not add any more food to the appliance.
- Long-time non-use: If storing for an extended period, the appliance must be unplugged and then cleaned; the doors should be left open to prevent odor.
- Moving: Before the refrigerator is moved, empty its contents; secure shelves, drawers, etc., with tape; tighten the leveling feet; and finally, close the doors and seal them shut. When moving the appliance, avoid an inclination of more than 45°, placing the appliance upside down or horizontally.



The appliance must run continuously once it is started. Generally, the operation of the appliance must not be interrupted; otherwise, the service life may be impaired.

## TROUBLESHOOTING

You may try to solve the following simple problems by yourself. If you need further assistance, please contact customer service.

Problem	Possible Causes and Solution
<b>Failed operation</b>	<ul style="list-style-type: none"> <li>● Check whether the appliance is connected to power or whether the plug is in solid contact.</li> <li>● Check whether the voltage is too low.</li> <li>● Check whether there is a power failure or circuits have been tripped.</li> </ul>
<b>Odor</b>	<ul style="list-style-type: none"> <li>● Odorous foods must be tightly wrapped.</li> <li>● Check whether there is any rotten food.</li> <li>● Clean the inside of the refrigerator.</li> </ul>
<b>Extended operation of the compressor</b>	<ul style="list-style-type: none"> <li>● It is normal for the compressor of the refrigerator to run for longer than normal periods in the summer when the ambient temperature is high.</li> <li>● It is not advised to store too much food in the appliance at the same time Food must be cooled before being placed into the appliance.</li> <li>● The doors are being opened too frequently.</li> </ul>
<b>Light fails to turn on</b>	<ul style="list-style-type: none"> <li>● Check whether the refrigerator is connected to power supply and whether the light bulb is damaged.</li> <li>● If needed replace the light bulb.</li> </ul>
<b>Doors cannot be properly closed</b>	<ul style="list-style-type: none"> <li>● The door is blocked by food packages.</li> <li>● Too much food is inside the refrigerator.</li> <li>● The refrigerator is tilted.</li> </ul>
<b>Loud noises</b>	<ul style="list-style-type: none"> <li>● Check whether the floor is leveled and whether the refrigerator is on a stable surface.</li> <li>● Buzz: The compressor may produce buzzes during operation, and the buzzes are loud particularly upon start or stop. This is normal.</li> <li>● Creak: Refrigerant flowing inside of the appliance may produce creak, which is normal.</li> </ul>
<b>Door does not seal</b>	<ul style="list-style-type: none"> <li>● Clean the door seal.</li> <li>● Heat the door seal and then cool it for restoration (or blow it with an electrical drier or use a hot towel for heating).</li> </ul>
<b>Water pan overflows</b>	<ul style="list-style-type: none"> <li>● There is too much food in the chamber or food stored contains too much water, resulting in heavy defrosting</li> <li>● The doors are not closed properly, resulting in frosting due to entry of air and increased water due to defrosting.</li> </ul>

<b>Over heat on sidewall</b>	<ul style="list-style-type: none"><li>• The refrigerator enclosure may emit heat during operation specially in summer, this is caused by the radiation of the condenser, and it is a normal phenomenon.</li></ul>
<b>Surface condensation</b>	<ul style="list-style-type: none"><li>• Condensation on the exterior surface and door seals of the refrigerator is normal when the ambient humidity is too high. Just wipe the condensate with a clean towel.</li></ul>



## LIMITED MANUFACTURER'S WARRANTY

This appliance is covered by a limited manufacturer's warranty. For one year from the original date of purchase, the manufacturer will repair or replace any parts of this appliance that prove to be defective in materials and workmanship, provided the appliance has been used under normal operating conditions as intended by the manufacturer.

### **Warranty Terms:**

During the first year, any components of this appliance found to be defective due to materials or workmanship will be repaired or replaced, at the manufacturer's discretion, at no charge to the original purchaser. The purchaser will be responsible for any removal or transportation costs.

### **Warranty Exclusions:**

The warranty will not apply if damage is caused by any of the following:

- Power failure
- Damage in transit or when moving the appliance
- Improper power supply such as low voltage, defective household wiring or inadequate fuses
- Accident, alteration, misuse or abuse of the appliance such as using non-approved accessories, inadequate air circulation in the room or abnormal operating conditions (extreme temperatures)
- Use in commercial or industrial applications
- Fire, water damage, theft, war, riot, hostility or acts of God such as hurricanes, floods, etc.
- Use of force or damage caused by external influences
- Partially or completely dismantled appliances
- Excess wear and tear by the user

### **Obtaining Service:**

When making a warranty claim, please have the original bill of purchase with the purchase date available. Once confirmed that your appliance is eligible for warranty service, all repairs will be performed by a NewAir™ authorized repair facility. The purchaser will be responsible for any removal or transportation costs. Replacement parts and/or units will be new, re-manufactured or refurbished and is subject to the manufacturer's discretion. For technical support and warranty service, please email [support@newair.com](mailto:support@newair.com).

# Un Nom De Confiance

La confiance doit être méritée et nous gagnerons la vôtre. Le bonheur des clients est au cœur de notre activité.

De l'usine à l'entrepôt, de la surface de vente à votre domicile, toute la famille NewAir s'engage à vous fournir des produits innovants, un service exceptionnel et une assistance quand vous en avez le plus besoin.

## Comptez sur NewAir.

En tant que fier propriétaire de NewAir, bienvenue dans notre famille. Il n'y a pas de robots ici, de vraies personnes ont expédié votre produit et de vraies personnes sont là pour vous aider.

## Contactez Nous:

Pour toute question concernant votre produit, veuillez nous contacter à:

**Appeler:** 1-855-963-9247  
**Courriel:** [support@newair.com](mailto:support@newair.com)  
**En Ligne:** [www.newair.com](http://www.newair.com)

## Connectez Avec Nous:



Facebook.com/newairusa



Instagram.com/newairusa



YouTube.com/newairusa



Twitter.com/newairusa

# LISEZ ET CONSERVEZ CES INSTRUCTIONS

## TABLE DES MATIÈRES

Spécifications .....	28
Enregistrez Votre Produit En Ligne .....	29
Informations De Sécurité Et Avertissements .....	30
Signification Des Symboles D'avertissement De Sécurité .....	32
Avertissements Liés À L'électricité .....	32
Avertissements d'Utilisation .....	33
Avertissements De Placement .....	34
Avertissements d'Énergie .....	35
Avertissements d'Élimination .....	36
Installation .....	37
Placement .....	37
Pieds De Nivellement .....	38
Instructions Pour L'inversion De La Porte .....	38
Changement De L'Ampoule Intérieure .....	41
Démarrage De Votre Réfrigérateur.....	41
Conseils d'Économie d'Énergie .....	42
Structure Et Fonctions .....	43
Liste Des Pièces .....	43
Mode d'Emploi.....	44
Gammes De Température Ambiante.....	44
Nettoyage Et Entretien .....	45
Nettoyage .....	45
Dégivrage .....	46
Décomission Et Entreposage.....	46
Dépannage .....	47
Garantie Limitée Du Fabricant .....	49

## CARACTÉRISTIQUES

<b>MODÈLE No.</b>	NRF031BK00 / NRF031GA00
<b>VOLTAGE:</b>	110V à 120V
<b>NIVEAU DE BRUIT:</b>	45dB
<b>FRÉQUENCE:</b>	60Hz
<b>CONSOMMATION D'ÉNERGIE:</b>	270 W
<b>CAPACITÉ DE RANGEMENT:</b>	3.1 pi. cu.
<b>RÉFRIGÉRATEUR GAMME TEMP.:</b>	32°F à 50°F
<b>CONGÉLATEUR GAMME TEMP.:</b>	-11,2°F à 10,4°F
<b>RÉFRIGÉRANT:</b>	R600a

## ENREGISTREZ VOTRE PRODUIT EN LIGNE

### Enregistrez Votre Produit NewAir En Ligne Aujourd'hui!

Profitez de tous les avantages que l'enregistrement du produit a à offrir:



#### Service Et Assistance

Diagnostiquer les problèmes de dépannage et de service plus rapidement et plus précisément



#### Notifications De Rappel

Restez à jour pour la sécurité, les mises à jour du système et les notifications de rappel



#### Promotions Spéciales

Inscrivez-vous aux promotions et offres NewAir

L'enregistrement de vos informations produit en ligne est sûr et sécurisé et prend moins de 2 minutes:

[newair.com/enregistrer](https://newair.com/enregistrer)

Alternativement, nous vous recommandons de joindre une copie de votre reçu de vente ci-dessous et de noter les informations suivantes, situées sur la plaque signalétique du fabricant à l'arrière de l'appareil. Vous aurez besoin de ces informations pour contacter le fabricant pour des demandes de service.

Date d'Achat: \_\_\_\_\_

Numéro De Série: \_\_\_\_\_

Numéro De Modèle: \_\_\_\_\_

## INFORMATIONS DE SÉCURITÉ ET AVERTISSEMENTS





- **Avertissement:** risque d'incendie / matériaux inflammables
- Cet appareil est destiné à être utilisé dans des applications domestiques et similaires comme les cuisines du personnel dans les magasins, les bureaux et autres environnements de travail similaires autres que ceux destinés au commerce de détail.
- Cet appareil n'est pas destiné à être utilisé par des personnes (y compris des enfants) ayant des capacités physiques, sensorielles ou mentales réduites ou un manque d'expérience et de connaissances à moins qu'elles n'aient reçu une supervision ou des instructions concernant l'utilisation de l'appareil par une personne responsable de leur sécurité.
- Les enfants doivent être supervisés pour s'assurer qu'ils ne jouent pas avec l'appareil.
- Si le cordon d'alimentation est endommagé, il doit être remplacé par le fabricant, un agent de service ou une personne de qualification similaire.
- Ne rangez pas de substances explosives comme des bombes aérosols avec un propulseur inflammable dans cet appareil.
- L'appareil doit être débranché après utilisation et avant de procéder à la maintenance par l'utilisateur.
- **Avertissement:** Veillez à ce que les ouvertures de ventilation de l'appareil ne soient pas obstruées.
- **Avertissement:** N'utilisez pas de dispositifs mécaniques ou tout autre moyen pour accélérer le processus de dégivrage autre que ceux recommandés par le fabricant.
- **Avertissement:** N'endommagez pas le circuit frigorifique.
- **Avertissement:** N'utilisez pas d'appareils électriques à l'intérieur des compartiments de rangement des aliments de l'appareil à moins qu'ils ne soient du type recommandé par le fabricant.
- **Avertissement:** Veuillez éliminer le réfrigérateur conformément aux réglementations locales pour vous assurer que tous les gaz et réfrigérants inflammables sont éliminés en conséquence.
- **Avertissement:** Lors du positionnement de l'appareil, assurez-vous que le cordon d'alimentation n'est pas coincé ou endommagé.
- **Avertissement:** Évitez d'utiliser une multiprise pour brancher l'appareil.
- N'utilisez pas de rallonges ni d'adaptateurs non mis à la terre (à deux broches).



- Danger: risque de piégeage des enfants. Avant de jeter un réfrigérateur ou un congélateur:
  - Enlevez les portes.
  - Fixez les étagères en place afin que les enfants ne puissent pas facilement y pénétrer.
- Le réfrigérateur doit être débranché de l'alimentation électrique avant de tenter d'installer des accessoires.
- Le réfrigérant et le matériau moussant de cyclopentane utilisés par l'appareil sont inflammable. Donc, quand l'appareil est mis au rebut, il doit être tenu à l'écart de toute source d'incendie et être récupéré par une entreprise de récupération spéciale ayant la qualification correspondante pour s'en débarrasser d'une façon qui est à la fois sûre et évitera d'endommager l'environnement ou tout autre dommage.
- Pour éviter la contamination des aliments, veuillez respecter les instructions suivantes:
  - L'ouverture de la porte pendant de longues périodes peut entraîner une augmentation significative de la température dans les compartiments de l'appareil.
  - Nettoyez régulièrement les surfaces pouvant entrer en contact avec les aliments et les systèmes de drainage accessibles.
  - Conservez la viande et le poisson crus dans des contenants étanches au réfrigérateur pour éviter la contamination croisée avec d'autres aliments par contact.
  - Si l'appareil frigorifique est laissé vide pendant de longues périodes, il est important de faire ce qui suit à l'appareil: éteindre, dégivrer, nettoyer, sécher et laisser la porte ouverte pour empêcher la formation de moisissure dans l'appareil.
- Cet appareil frigorifique n'est pas destiné à être utilisé comme appareil encastrable.
- Attention: pour éviter un danger dû à l'instabilité de l'appareil, celui-ci doit être fixé conformément aux instructions.

## SIGNIFICATION DES SYMBOLES D'AVERTISSEMENT DE SÉCURITÉ

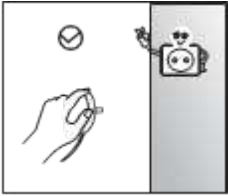

Ce manuel contient de nombreuses informations de sécurité importantes qui doivent être respectées par les utilisateurs.

 Interdiction	<p>Tout non-respect des instructions marquées de ce symbole peut entraîner des dommages au produit ou mettre en danger la sécurité personnelle de l'utilisateur.</p>
 Avertissement	<p>Il est nécessaire de fonctionner dans le strict respect des instructions marquées de ce symbole; ou autrement, des dommages au produit ou des blessures peuvent être causés.</p>
 Attention	<p>Les instructions marquées de ce symbole nécessitent une attention particulière. Une prudence insuffisante peut entraîner des blessures légères ou modérées, ou endommager le produit.</p>

## AVERTISSEMENTS LIÉS À L'ÉLECTRICITÉ



	<ul style="list-style-type: none"> <li>• Ne tirez pas sur le cordon quand vous retirez la fiche d'alimentation du réfrigérateur d'une prise. Veuillez saisir fermement la fiche et la retirer directement de la prise.</li> <li>• Pour garantir une utilisation en toute sécurité, n'endommagez pas le cordon d'alimentation et n'utilisez pas le cordon d'alimentation lorsqu'il est endommagé ou usé.</li> </ul>
	<ul style="list-style-type: none"> <li>• Veuillez utiliser une prise de courant dédiée, elle ne doit pas être partagée avec d'autres appareils électriques.</li> <li>• La fiche d'alimentation doit être fermement connectée à la prise pour éviter tout risque d'incendie.</li> <li>• Veuillez vous assurer que l'électrode de mise à la terre de la prise d'alimentation est équipée d'une ligne de mise à la terre fiable.</li> </ul>



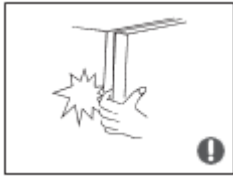

	<ul style="list-style-type: none"> <li>• Si une fuite de gaz ou une autre fuite de gaz inflammable se produit, veuillez fermer la vanne du gaz qui fuit et ouvrir les portes et les fenêtres. Ne débranchez pas le réfrigérateur ou tout autre appareil électrique car cette étincelle pourrait enflammer un incendie.</li> </ul>
	<ul style="list-style-type: none"> <li>• Ne placez pas d'appareils électriques sur le dessus de l'appareil à moins qu'ils ne soient d'un type recommandé par le fabricant.</li> </ul>

## AVERTISSEMENTS D'UTILISATION

	<ul style="list-style-type: none"> <li>• Ne démontez ou ne reconstruisez pas arbitrairement le réfrigérateur et n'endommagez pas le circuit de réfrigérant; l'entretien de l'appareil doit être effectué par un spécialiste.</li> <li>• Un cordon d'alimentation endommagé doit être remplacé par le fabricant, son service de maintenance ou des professionnels concernés pour éviter tout danger.</li> </ul>
	<ul style="list-style-type: none"> <li>• Les espaces entre les portes du réfrigérateur et entre les portes et le corps du réfrigérateur sont petits. Ne placez pas votre main dans ces zones car cela pourrait provoquer des blessures, par exemple un doigt se coince. Veuillez faire preuve de douceur lors de la fermeture de la porte du réfrigérateur pour éviter que des articles ne tombent.</li> <li>• Ne prenez pas d'aliments ou de contenants de la section de congélation avec les mains mouillées quand le réfrigérateur est en marche, surtout pas de contenants en métal pour éviter les engelures.</li> </ul>

	<ul style="list-style-type: none"> <li>• Ne laissez aucun enfant entrer ou sortir du réfrigérateur car il pourrait suffoquer ou se blesser.</li> </ul>
	<ul style="list-style-type: none"> <li>• Ne placez pas d'objets lourds sur le dessus du réfrigérateur car ces objets pourraient tomber quand la porte est ouverte ou fermée et des blessures accidentelles pourraient survenir.</li> <li>• Veuillez retirer la fiche de la prise murale en cas de panne de courant ou de nettoyage. Ne connectez pas le réfrigérateur à l'alimentation électrique pendant au moins cinq minutes après son retrait pour éviter d'endommager le compresseur à cause de démarrages successifs.</li> </ul>

## AVERTISSEMENTS DE PLACEMENT

	<ul style="list-style-type: none"> <li>• Ne placez pas d'articles inflammables, explosifs, volatils ou hautement corrosifs à l'intérieur ou à proximité du réfrigérateur pour éviter d'endommager le produit ou des accidents liés à un incendie.</li> </ul>
	<ul style="list-style-type: none"> <li>• Le réfrigérateur est destiné à un usage domestique uniquement, c'est-à-dire à la conservation des aliments; il ne doit pas être utilisé à d'autres fins, comme le rangement de sang, de médicaments ou de produits biologiques.</li> </ul>





- Ne rangez pas de bière, de boisson ou autre liquide contenu dans des bouteilles ou des récipients fermés dans la chambre de congélation du réfrigérateur car les bouteilles ou les récipients fermés peuvent se fissurer à cause du gel.

## AVERTISSEMENTS D'ÉNERGIE

1. Les appareils frigorifiques peuvent ne pas fonctionner de façon cohérente (peuvent dégivrer le contenu du congélateur si la température devient trop chaude) lorsqu'ils sont situés pendant une période prolongée en dessous de l'extrémité froide de la gamme de températures pour laquelle l'appareil de réfrigération est conçu.
2. Ne pas dépasser la (les) durée(s) de conservation recommandée(s) par les fabricants de produits alimentaires pour tout type d'aliments et en particulier pour les aliments surgelés commercialement dans des compartiments ou armoires de congélation;
3. Prenez des précautions pour éviter une hausse indue de la température des aliments congelés lors du dégivrage de l'appareil de réfrigération, par exemple en enveloppant les aliments surgelés dans plusieurs couches de papier journal.
4. Une hausse de la température des aliments surgelés pendant le dégivrage manuel, l'entretien ou le nettoyage peut raccourcir la durée de vie de l'appareil frigorifique.

## AVERTISSEMENTS D'ÉLIMINATION

-  Le réfrigérant et le matériau moussant à base de cyclopentane utilisés par l'appareil sont inflammables. Donc, quand l'appareil est mis au rebut, il doit être tenu à l'écart de toute source d'incendie et être récupéré par une entreprise de récupération spéciale ayant la qualification correspondante pour s'en débarrasser d'une façon qui est à la fois sûre et évitera d'endommager l'environnement ou tout autre dommage.
-  Une fois le réfrigérateur mis au rebut, démontez les portes et retirez le joint des portes et des étagères; placez les étagères à leur place pour éviter que les enfants ne soient piégés.







### Élimination Correcte De Ce Produit:

Ce marquage indique que ce produit ne doit pas être jeté avec les autres déchets ménagers. Pour éviter d'éventuels dommages à l'environnement ou à la santé humaine, recyclez-le de façon responsable afin de promouvoir la réutilisation durable des ressources matérielles. Pour retourner votre appareil usagé, veuillez utiliser les systèmes de retour et de collecte ou contactez le marchand auprès duquel le produit a été acheté. Ils peuvent prendre ce produit pour un recyclage écologique.

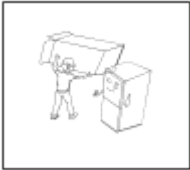
## INSTALLATION

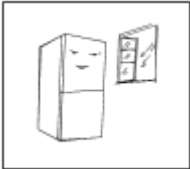
## PLACEMENT

	<ul style="list-style-type: none"> <li>• Avant utilisation, enlevez tous les matériaux d'emballage, y compris les coussins inférieurs, les coussinets en mousse et tout le ruban adhésif à l'intérieur et à l'extérieur du réfrigérateur.</li> <li>• Détachez le film protecteur sur les portes et le corps du réfrigérateur.</li> </ul>
	<ul style="list-style-type: none"> <li>• Tenez à l'écart de la chaleur et évitez la lumière directe du soleil. Ne placez pas le congélateur dans des endroits moites ou humides pour éviter la rouille ou une réduction de l'effet isolant.</li> <li>• Ne vaporisez pas et ne lavez pas le réfrigérateur; ne placez pas le réfrigérateur dans un endroit où il sera éclaboussé d'eau. Ceci pourrait avoir un impact sur les propriétés d'isolation électrique du réfrigérateur.</li> </ul>
	<ul style="list-style-type: none"> <li>• Assurez-vous que le réfrigérateur est placé dans un endroit intérieur bien ventilé; le sol doit être plat et solide (tourner à gauche ou à droite pour régler la roue pour la mise à niveau si instable).</li> </ul>
	<ul style="list-style-type: none"> <li>• L'espace supérieur du réfrigérateur doit être supérieur à 30 cm et le réfrigérateur doit être placé contre un mur avec une distance libre de plus de 10 cm pour faciliter la dissipation de la chaleur.</li> </ul>

**Précautions avant l'installation:**

Les informations contenues dans le Manuel d'Instructions sont uniquement à titre de référence. Le produit physique peut différer. Avant d'installer et de régler des accessoires, assurez-vous que le réfrigérateur est débranché de l'alimentation. Des précautions doivent être prises pour éviter que la poignée ou d'autres pièces de l'appareil ne tombent et ne provoquent des blessures.

## PIEDS DE NIVELLEMENT

Schéma des pieds de nivellement

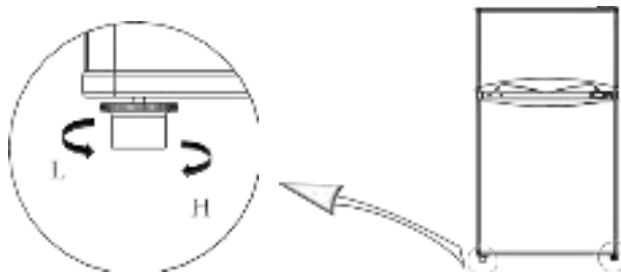

Procédures d'ajustement:

1. Tournez les pieds dans le sens horaire pour soulever le réfrigérateur.
2. Tournez les pieds dans le sens antihoraire pour abaisser le réfrigérateur.
3. Ajustez les pieds droit et gauche en fonction des procédures ci-dessus à un niveau horizontal.

## INSTRUCTIONS POUR L'INVERSION DE LA PORTE

Liste des outils à fournir par l'utilisateur



Tournevis cruciforme



Couteau à mastic /  
tournevis à lame fine



Clé à douille 5/16"



Ruban adhésif

1. Retirez tous les aliments de la doublure intérieure de la porte.
2. Fixez la porte avec des rubans adhésifs.



3. Démontez le couvercle de la charnière supérieure, les vis et la charnière supérieure; Enlevez les bouchons en plastique des trous de vis de l'autre côté.

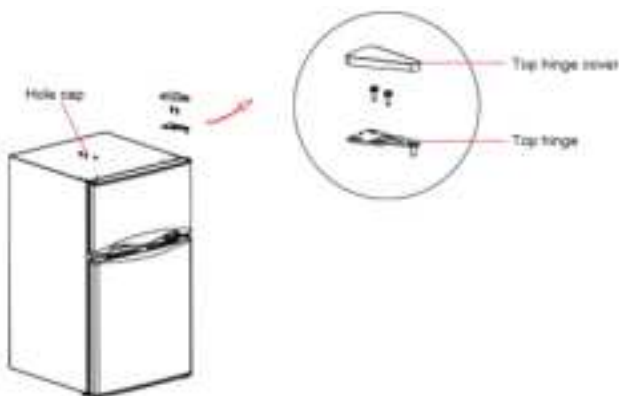

4. Démontez la porte, la charnière inférieure et le pied réglable, puis assemblez la charnière inférieure et le pied réglable de l'autre côté.

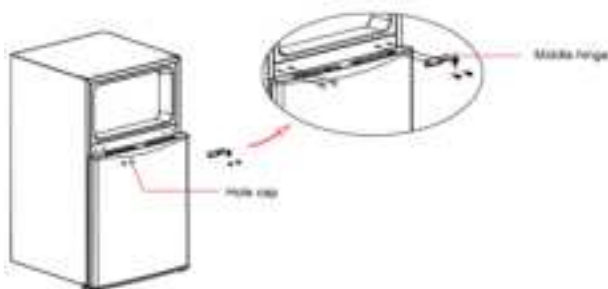

5. Enlevez la porte de la chambre frigorifique et démontez la charnière inférieure et le pied réglable.

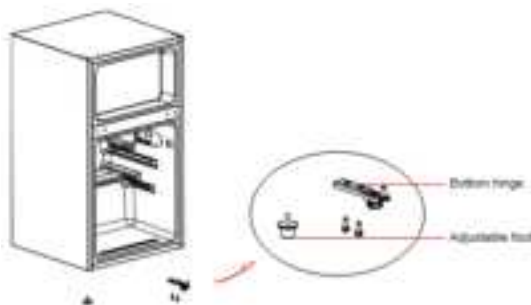

6. Échangez la position d'installation de la charnière inférieure et du pied réglable, puis fixez-les respectivement. Retirez le tuyau du manchon de charnière de la porte de la chambre de réfrigération et installez-le de l'autre côté. Retirez le tube du manchon de charnière de la porte de la chambre de congélation et installez-le de l'autre côté.

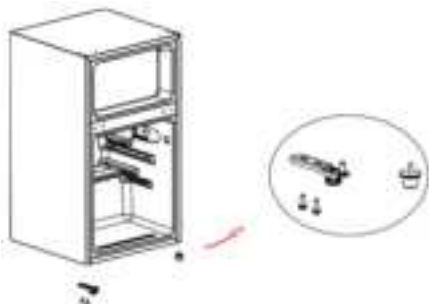

7. Placez la porte de la chambre frigorifique sur la charnière inférieure, puis fixez la charnière centrale sur le côté gauche et insérez les bouchons de trous sur le côté droit.

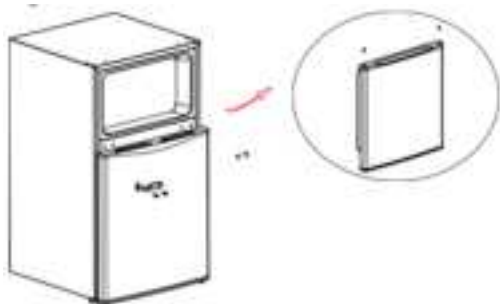



- Placez la porte de la chambre du congélateur sur la charnière du milieu, puis fixez la charnière supérieure, le couvercle de la charnière supérieure du côté gauche et insérez les bouchons de trou du côté droit.



## CHANGEMENT DE L'AMPOULE INTÉRIURE

- Débranchez l'alimentation électrique avant de remplacer l'ampoule.
- Tout d'abord, tenez et retirez le couvercle de l'ampoule.
- Ensuite, retirez l'ancienne ampoule en la dévissant dans le sens antihoraire. Remplacez ensuite par une nouvelle ampoule (max 15W) en la vissant dans le sens horaire. Assurez-vous qu'elle est solidement fixée dans la porte-ampoule.
- Remontez le couvercle de la lumière et rebranchez votre réfrigérateur à l'alimentation électrique.

## DÉMARRAGE DE VOTRE RÉFRIGÉRATEUR

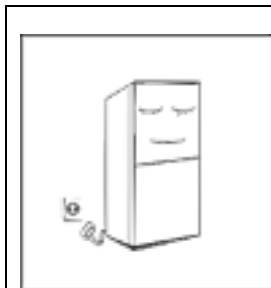

- Avant de brancher le réfrigérateur à l'alimentation électrique, laissez le réfrigérateur se reposer pendant une demi-heure.
- Avant de mettre des aliments frais ou surgelés, le réfrigérateur doit avoir fonctionné pendant 2 à 3 heures ou plus de 4 heures en été quand la température ambiante est élevée.

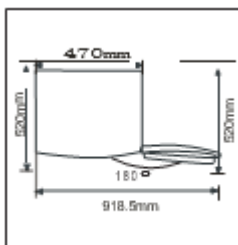

- Laissez suffisamment d'espace pour que les portes et les tiroirs s'ouvrent facilement et autour pour une bonne circulation de l'air.

## CONSEILS D'ÉCONOMIE D'ÉNERGIE

- L'appareil doit être situé dans la zone la plus fraîche de la pièce, loin des appareils produisant de la chaleur ou des conduits de chauffage et à l'abri de la lumière directe du soleil.
- Laissez les aliments chauds refroidir à température ambiante avant de les placer dans l'appareil. La surcharge de l'appareil oblige le compresseur à fonctionner plus longtemps. Les aliments qui gèlent trop lentement peuvent perdre de la qualité ou se gâter.
- Assurez-vous d'emballer correctement les aliments et d'essuyer les contenants avant de les placer dans l'appareil. Ceci réduit l'accumulation de givre à l'intérieur de l'appareil.
- Le bac de rangement de l'appareil ne doit pas être recouvert de papier d'aluminium, de papier ciré ou d'essuie-tout. Les doublures interfèrent avec la circulation de l'air froid, rendant l'appareil moins efficace.
- Organisez et étiquetez les aliments pour réduire la fréquence et la longueur des ouvertures de porte. Retirez autant d'articles que nécessaire à la fois et fermez la porte dès que possible.

## STRUCTURE ET FONCTIONS

### LISTE DES PIÈCES

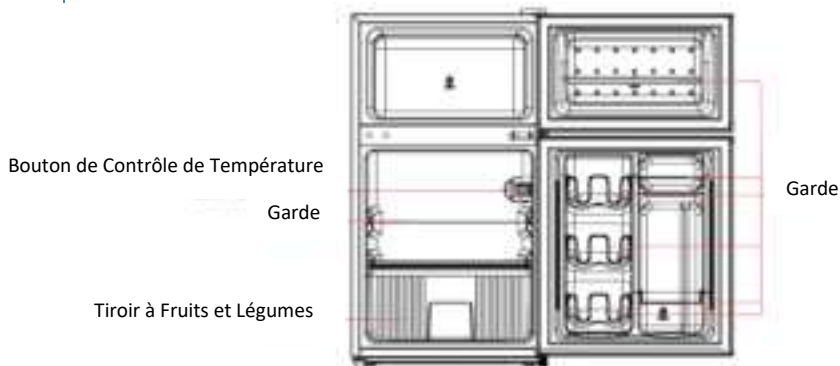

(L'image ci-dessus est une référence. La configuration réelle peut dépendre du distributeur)

#### Chambre frigorifique

- La chambre frigorifique est appropriée pour ranger des fruits, des légumes, des boissons et d'autres aliments destinés à être consommés à court terme. La durée de conservation suggérée au réfrigérateur est de 3 à 5 jours.
- Les aliments cuits ne doivent pas être placés dans la chambre frigorifique avant d'être refroidis à température ambiante. Il est recommandé de sceller les aliments avant de les placer dans le réfrigérateur.
- Les étagères peuvent être ajustées vers le haut ou le bas pour un rangement approprié et une facilité d'utilisation.

#### Chambre de congélation

- La chambre de congélation à basse température peut garder les aliments au frais pendant longtemps et elle est principalement utilisée pour ranger des aliments surgelés et de la glace.
- La chambre de congélation convient au rangement à long terme de la viande, du poisson et d'autres aliments.
- Veuillez noter que les aliments doivent être consommés dans le délai de conservation.

**Remarque:** Ranger trop d'aliments immédiatement après la connexion initiale à l'alimentation peut nuire à l'effet de refroidissement du réfrigérateur. Les aliments rangés ne doivent pas bloquer la sortie d'air; sinon, l'effet de refroidissement sera également affecté.

## MODE D'EMPLOI

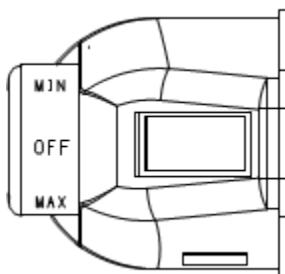

(L'image ci-dessus est pour référence. La configuration réelle dépendra du distributeur)

- Tournez le bouton de commande de température à **MAX** et la température interne du réfrigérateur diminuera.
- Tournez le bouton de contrôle de la température à **MIN**, et la température interne du réfrigérateur augmentera.
- La lettre sur le bouton ne représente que le niveau, mais ne signifie pas la température spécifique; le "OFF" indique à l'unité d'arrêter de fonctionner.
- Réglage recommandé: "MED".

**REMARQUE:** Veuillez ajuster entre "MAX" et "MIN" pendant l'utilisation.

## GAMMES DE TEMPÉRATURE AMBIANTE

**Tempéré étendu:** "cet appareil frigorifique est destiné à être utilisé à des températures ambiantes comprises entre 10°C et 32°C";

**Tempéré:** "cet appareil frigorifique est destiné à être utilisé à des températures ambiantes comprises entre 16°C et 32°C";

**Subtropical:** "cet appareil frigorifique est destiné à être utilisé à des températures ambiantes comprises entre 16°C et 38°C";

**Tropical:** "cet appareil frigorifique est destiné à être utilisé à des températures ambiantes comprises entre 16°C et 43°C";

## NETTOYAGE ET ENTRETIEN

### NETTOYAGE

- La poussière derrière le réfrigérateur et sur le sol doit être régulièrement nettoyée pour améliorer l'effet de refroidissement et les économies d'énergie.
- Vérifiez régulièrement le joint de la porte pour vous assurer qu'il n'y a pas de débris. Nettoyez le joint de la porte avec un chiffon doux imbibé d'eau savonneuse ou de détergent dilué.
- L'intérieur du réfrigérateur doit être nettoyé régulièrement pour éviter les odeurs. Veuillez couper l'alimentation avant de nettoyer l'intérieur; retirez tous les aliments, boissons, étagères, tiroirs, etc.
- Utilisez un chiffon doux ou une éponge avec deux cuillères à soupe de bicarbonate de soude et un litre d'eau tiède pour nettoyer l'intérieur du réfrigérateur. Puis rincez à l'eau et essuyez. Après le nettoyage, ouvrez la porte et laissez-la sécher naturellement avant de mettre l'appareil sous tension.
- Pour les zones difficiles à nettoyer dans le réfrigérateur (comme les sections étroites, les espaces ou les coins), il est recommandé de les essuyer régulièrement avec un chiffon doux, une brosse douce, etc., et si nécessaire, combinés avec certains outils auxiliaires (comme des bâtons minces), afin de garantir l'absence de contaminants ou d'accumulation bactérienne dans ces zones.
- N'utilisez pas de savon, détergent, poudre à récuser, nettoyant en aérosol, etc., car ils peuvent provoquer des odeurs à l'intérieur du réfrigérateur ou des aliments contaminés.
- Nettoyez le cadre de bouteille, les étagères et les tiroirs avec un chiffon doux imbibé d'eau savonneuse ou de détergent dilué. Séchez avec un chiffon doux ou sécher naturellement.
- Essuyez la surface extérieure du réfrigérateur avec un chiffon doux imbibé d'eau savonneuse, de détergent, etc., puis essuyez.
- N'utilisez pas de brosses dures, de billes d'acier propres, de brosses métalliques, d'abrasifs (tels que des dentifrices), de solvants organiques (tels que l'alcool, l'acétone, l'huile de banane, etc.), d'eau bouillante, d'articles acides ou alcalins, qui peuvent endommager la surface plus froide et intérieur. L'eau bouillante et les solvants organiques tels que le benzène peuvent déformer ou endommager les pièces en plastique.
- Ne pas rincer directement avec de l'eau ou d'autres liquides pendant le nettoyage pour éviter les courts-circuits ou endommager l'isolation électrique après l'immersion.



Veillez débrancher le réfrigérateur avant le dégivrage et le nettoyage.

## DÉGIVRER

- Éteignez le réfrigérateur.
- Retirez les aliments du réfrigérateur et gardez-les de façon appropriée pour éviter que les aliments ne se gâtent.
- Dégagez le tuyau de vidange (utilisez des matériaux souples pour éviter d'endommager le revêtement).
- Préparez les réservoirs d'eau pour le dégivrage (nettoyez le bac de vidange de l'eau du compresseur pour éviter tout débordement). Vous pouvez utiliser la température ambiante pour un dégivrage naturel. Vous pouvez également utiliser une pelle à glace pour éliminer le givre (utilisez une pelle à glace en plastique ou en bois pour éviter d'endommager les composants).
- Vous pouvez également utiliser de l'eau chaude pour accélérer le processus de dégivrage, en utilisant une serviette pour sécher l'eau après le dégivrage.
- Après le dégivrage, rangez les aliments à l'intérieur et rallumez le réfrigérateur.

## DÉCOMMISSION ET RANGEMENT

- Panne de courant: En cas de panne de courant, même si elle survient pendant l'été, les aliments à l'intérieur de l'appareil peuvent être conservés pendant plusieurs heures; pendant la panne de courant, essayez d'éviter autant que possible d'ouvrir et de fermer la porte et n'ajoutez plus d'aliments dans l'appareil.
- Non-utilisation de longue durée: En cas de rangement prolongé, l'appareil doit être débranché puis nettoyé; les portes doivent être laissées ouvertes pour éviter les odeurs.
- Déplacement: Avant de déplacer le réfrigérateur, videz son contenu; sécuriser les étagères, tiroirs, etc., avec du ruban adhésif; serrez les pieds de nivellement; et enfin, fermez les portes et scellez-les. Lors du déplacement de l'appareil, évitez une inclinaison de plus de 45°, de le placer à l'envers ou horizontalement.



L'appareil doit fonctionner en continu une fois qu'il est démarré. En règle générale, le fonctionnement de l'appareil ne doit pas être interrompu; sinon, la durée de vie peut être diminuée.

## DÉPANNAGE

Vous pouvez essayer de résoudre vous-même les problèmes simples suivants. Si vous avez besoin d'une assistance supplémentaire, veuillez contacter le service client.

Problème	Causes Possibles Et Solution
Échec de l'opération	<ul style="list-style-type: none"> <li>• Vérifiez si l'appareil est connecté à l'alimentation ou si la fiche est en contact solide.</li> <li>• Vérifiez si la tension est trop basse.</li> <li>• Vérifiez s'il y a une panne de courant ou des circuits ont été déclenchés.</li> </ul>
Odeur	<ul style="list-style-type: none"> <li>• Les aliments odorants doivent être bien emballés.</li> <li>• Vérifiez s'il y a de la nourriture pourrie.</li> <li>• Nettoyez l'intérieur du réfrigérateur.</li> </ul>
Fonctionnement prolongé du compresseur	<ul style="list-style-type: none"> <li>• C'est normal que le compresseur du réfrigérateur fonctionne plus longtemps que la normale en été quand la température ambiante est élevée.</li> <li>• Il n'est pas conseillé de ranger trop d'aliments dans l'appareil en même temps. Les aliments doivent être refroidis avant d'être placés dans l'appareil.</li> <li>• Les portes sont ouvertes trop fréquemment.</li> </ul>
La lumière ne s'allume pas	<ul style="list-style-type: none"> <li>• Vérifiez si le réfrigérateur est connecté à l'alimentation électrique et si l'ampoule est endommagée.</li> <li>• Si nécessaire, remplacez l'ampoule.</li> </ul>
Les portes ne peuvent pas être correctement fermées	<ul style="list-style-type: none"> <li>• La porte est bloquée par des paquets de nourriture.</li> <li>• Il y a trop de nourriture dans le réfrigérateur.</li> <li>• Le réfrigérateur est incliné.</li> </ul>
Bruits forts	<ul style="list-style-type: none"> <li>• Vérifiez si le sol est de niveau et si le réfrigérateur se trouve sur une surface stable.</li> <li>• Bourdonnement: Le compresseur peut produire des bourdonnements pendant le fonctionnement, et les bourdonnements sont forts en particulier au démarrage ou à l'arrêt. C'est normal.</li> <li>• Craquement: Le fluide frigorigène qui circule à l'intérieur de l'appareil peut produire des craquements, ce qui est normal.</li> </ul>

Problème	Causes Possibles Et Solution
La porte ne scelle pas	<ul style="list-style-type: none"> <li>• Nettoyez le joint de la porte.</li> <li>• Chauffez le joint de la porte puis refroidissez-le pour la restauration (ou soufflez-le avec un séchoir électrique ou utilisez une serviette chaude pour le chauffage).</li> </ul>
Le bac à eau déborde	<ul style="list-style-type: none"> <li>• Il y a trop de nourriture dans la chambre ou la nourriture rangée contient trop d'eau, entraînant le dégivrage lourd</li> <li>• Les portes ne sont pas fermées correctement, ce qui entraîne un givrage dû à l'entrée d'air et une augmentation de l'eau due au dégivrage.</li> </ul>
Surchauffe sur le flanc	<ul style="list-style-type: none"> <li>• L'enceinte du réfrigérateur peut émettre de la chaleur pendant le fonctionnement, spécialement en été, ceci est causé par le rayonnement du condenseur, et c'est un phénomène normal.</li> </ul>
Condensation de surface	<ul style="list-style-type: none"> <li>• La condensation sur la surface extérieure et les joints de porte du réfrigérateur est normale quand l'humidité ambiante est trop élevée. Essayez simplement le condensat avec une serviette propre.</li> </ul>



## GARANTIE LIMITÉE DU FABRICANT

Cet appareil est couvert par une garantie limitée du fabricant. Pendant un an à compter de la date d'achat d'origine, le fabricant réparera ou remplacera toutes les pièces de cet appareil qui s'avèrent être défectueuses dans les matériaux et la fabrication, à condition que l'appareil ait été utilisé dans des conditions de fonctionnement normales comme prévu par le fabricant.

### Conditions De Garantie:

Au cours de la première année, tous les composants de cet appareil jugés défectueux à cause de matériaux ou de fabrication seront réparés ou remplacés, à la discrétion du fabricant, sans frais pour l'acheteur d'origine. L'acheteur sera responsable de tous les frais de déplacement ou de transport.

### Exclusions De Garantie:

La garantie ne s'appliquera pas si les dommages sont causés par l'un des éléments suivants:

- Panne électrique
- Dommages pendant le transport ou lors du déplacement de l'appareil
- Alimentation électrique incorrecte telle qu'une basse tension, un câblage domestique défectueux ou des fusibles inadéquats
- Accident, altération, mauvaise utilisation ou abus de l'appareil tel que l'utilisation d'accessoires non approuvés, une circulation d'air inadéquate dans la pièce ou des conditions de fonctionnement anormales (températures extrêmes)
- Utilisation dans des applications commerciales ou industrielles
- Incendie, dégâts d'eau, vol, guerre, émeute, hostilité ou cas de force majeure tels que ouragans, inondations, etc.
- Utilisation de la force ou dommages causés par des influences extérieures
- Appareils partiellement ou complètement démontés
- Usure excessive par l'utilisateur

### Obtenir Du Service:

Lorsque vous faites une réclamation de garantie, veuillez avoir la facture d'achat originale avec la date d'achat disponible. Une fois confirmé que votre appareil est éligible au service de garantie, toutes les réparations seront effectuées par un centre de réparation agréé NewAir™. L'acheteur sera responsable de tous les frais de déplacement ou de transport. Les pièces de rechange et / ou les unités seront neuves, réusinées ou remises à neuf et sont soumises à la discrétion du fabricant. Pour le support technique et le service de garantie, veuillez envoyer un courriel à [support@newair.com](mailto:support@newair.com).

# Un Nombre en el que Puedes Confiar

La confianza debe ganarse y nosotros nos ganaremos la suya. La felicidad del cliente es el centro de nuestro negocio.

Desde la fábrica hasta el almacén, desde el piso de ventas hasta su hogar, toda la familia NewAir se compromete a brindar productos innovadores, un servicio excepcional y asistencia cuando más lo necesite.

## Cuente con NewAir.

Como orgulloso propietario de NewAir, bienvenido a nuestra familia. Aquí no hay robots, personas reales enviaron su producto y personas reales están aquí para ayudarlo.

## Contáctenos:

Si tiene preguntas sobre su producto, comuníquese con nosotros a:

**Llame:** 1-855-963-9247  
**Email:** support@newair.com  
**En Línea:** www.newair.com

## Conecta con nosotros:



Facebook.com/newairusa



Instagram.com/newairusa



YouTube.com/newairusa



Twitter.com/newairusa

# LEA Y GUARDE ESTAS INSTRUCCIONES

## INDICE

Especificaciones.....	52
Registre su Producto en Línea.....	53
Advertencias e Información de Seguridad.....	54
Significado de los Símbolos de Advertencia de Seguridad.....	56
Advertencias Relacionadas con Electricidad.....	56
Advertencias de Uso.....	57
Advertencias de Colocación.....	58
Advertencias de Energía.....	59
Advertencias del Desecho de la Unidad.....	59
Instalación.....	60
Montaje.....	60
Pies Niveladores.....	61
Instrucciones para Invertir la Puerta.....	61
Cambio de Luz Interior.....	64
Empiece su Uso.....	64
Consejos de Ahorro de Energía.....	65
Estructura y Funciones.....	66
Lista de Partes.....	66
Instrucciones de Operación.....	67
Rango de Temperatura de Ambiente.....	67
Limpieza y Mantenimiento.....	68
Limpieza.....	68
Descongelado.....	69
Desmantelamiento y Almacenamiento.....	69
Solución de Problemas.....	70
Garantía del Fabricante.....	72

## ESPECIFICACIONES TÉCNICAS

<b>NUM. DE MODELO</b>	NRF031BK00/NRF031GA00
<b>VOLTAJE:</b>	110V-120V
<b>NIVEL DE RUIDO:</b>	45dB
<b>FRECUENCIA:</b>	60Hz
<b>CONSUMO DE ENERGÍA:</b>	270W
<b>CAPACIDAD DE ALMACENAMIENTO:</b>	3.1 Pie cúbico
<b>RANGO DE TEMPERATURA DEL REFRIGERADOR</b>	32°F ~ 50°F
<b>RANGO DE TEMPERATURA DEL CONGELADOR:</b>	-11.2°F ~ 10.4°F
<b>REFRIGERANTE:</b>	R600a

## REGISTRE SU PRODUCTO EN LÍNEA

### ¡Registre su producto NewAir en línea hoy!

Aproveche todos los beneficios que ofrece el registro de productos:



#### Servicio y soporte

Diagnostique y resuelva problemas de servicio de forma más rápida y precisa



#### Notificaciones

Manténgase actualizado sobre seguridad y actualizaciones del sistema por medio de notificaciones



#### Promociones especiales

Inscríbase para recibir promociones y ofertas de NewAir

Registrar la información de tu producto en línea de forma segura y en menos de 2 minutos:

[newair.com/register](https://newair.com/register)

Le recomendamos que adjunte una copia de su recibo de compra a continuación y registre la siguiente información, que se encuentra en la placa de identificación del fabricante en la parte posterior de la unidad. Necesitará esta información si es necesario ponerse en contacto con el fabricante para consultas de servicio.

**Fecha de Compra:** \_\_\_\_\_

**Número de Serie:** \_\_\_\_\_

**Número del modelo:** \_\_\_\_\_

## ADVERTENCIAS E INFORMACIÓN DE SEGURIDAD





### **Advertencia:** riesgo de incendio / materiales inflamables



- Este aparato está diseñado para ser utilizado en aplicaciones residenciales, domésticas, como áreas de cocina en tiendas, oficinas y otros entornos de trabajo; de tipo alojamiento y aplicaciones similares no minoristas.
- Este electrodoméstico no está diseñado para ser utilizado por personas (incluidos niños) con capacidades físicas, sensoriales o mentales reducidas, a menos que sea bajo supervisión de una persona responsable de su seguridad.
- Los niños deben ser supervisados para asegurarse de que no jueguen con el aparato.
- Si el cable de alimentación está dañado, debe ser reemplazado por el fabricante, o un técnico calificado para evitar peligros.
- No almacene sustancias explosivas como latas de aerosol dentro de este aparato.
- El aparato debe desenchufarse después de su uso y antes de realizar el mantenimiento.
- **Advertencia:** Mantenga las aberturas de ventilación, en la estructura interior libres de obstrucciones.
- **Advertencia:** No utilice dispositivos mecánicos u otros medios para acelerar el proceso de descongelación, distintos de los recomendados en este manual.
- **Advertencia:** No dañe el circuito refrigerante.
- **Advertencia:** Disponga del refrigerador de acuerdo con las regulaciones locales, ya que utiliza gas y refrigerante inflamables.
- **Advertencia:** Al instalar el aparato, asegúrese de que el cable de alimentación no esté atrapado o dañado.
- **Advertencia:** No utilice extensiones o regletas de varios contactos para conectar este aparato.
- No utilice cables de extensión o adaptadores sin conexión a tierra (dos clavijas).

- **Peligro:** Riesgo de que los niños queden atrapados. Antes de desechar su viejo refrigerador o congelador:
  - Retire las puertas.
  - Fije los estantes en su lugar para que los niños no puedan trepar fácilmente.
- El refrigerador debe estar desconectado de la fuente de suministro eléctrico antes de intentar la instalación de accesorios.
- El refrigerante y el material aislante utilizado para el aparato son inflamables. Por tanto, cuando el aparato sea desechado, deberá mantenerse alejado de cualquier fuente de fuego y ser manejado por una empresa recuperadora especial con la correspondiente calificación para evitar daños al medio ambiente o similares.
- Para evitar contaminación de comida, por favor respete las siguientes instrucciones:
  - Abrir la puerta durante períodos prolongados puede provocar un aumento significativo de la temperatura en los compartimentos del aparato.
  - Limpiar periódicamente las superficies que puedan entrar en contacto con los alimentos y los sistemas de drenaje accesibles.
  - Guarde la carne y el pescado crudos en recipientes adecuados en el refrigerador, para que no entren en contacto con otros alimentos ni goteen sobre ellos.
  - Si el aparato de refrigeración se deja vacío durante períodos prolongados, apáguelo, descongele, limpie, seque y deje la puerta abierta para evitar que se forme moho dentro del aparato.
- Este aparato de refrigeración no está diseñado para ser instalado de forma empotrada.
- **Advertencia:** Para evitar un peligro debido a la inestabilidad del aparato, debe instalarse de acuerdo con las instrucciones.

## SIGNIFICADO DE LOS SÍMBOLOS DE ADVERTENCIA

 Prohibición	Cualquier incumplimiento de las instrucciones marcadas con este símbolo puede resultar en daños al producto o poner en peligro la seguridad personal del usuario.
 Advertencia	Se requiere operar en estricta observancia de las instrucciones marcadas con este símbolo; o de lo contrario, se pueden causar daños al producto o lesiones personales.
 Precaución	Las instrucciones marcadas con este símbolo requieren especial precaución. Una precaución insuficiente puede provocar lesiones leves o moderadas o daños al producto.

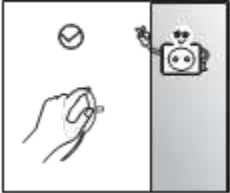

## ADVERTENCIAS RELACIONADAS CON ELECTRICIDAD

	<ul style="list-style-type: none"> <li>● No tire del cable de alimentación cuando desconecte el enchufe del refrigerador. Sujete firmemente el enchufe y extráigalo directamente del tomacorriente.</li> <li>● Para garantizar un uso seguro, no dañe el cable de alimentación ni utilice el cable de alimentación cuando esté dañado o desgastado.</li> </ul>
	<ul style="list-style-type: none"> <li>● Utilice una toma de corriente exclusiva que no debe compartirse con otros aparatos eléctricos.</li> <li>● El enchufe de alimentación debe estar firmemente conectado a la toma para evitar el riesgo de incendio.</li> <li>● Asegúrese de que el electrodo de conexión a tierra de la toma de corriente esté equipado con una línea de conexión a tierra fiable.</li> </ul>
	<ul style="list-style-type: none"> <li>● Si se produce una fuga de gas cierre la válvula y abra las puertas y ventanas. No desenchufe el refrigerador u otros aparatos eléctricos ya que esa chispa puede encender un fuego.</li> </ul>





	<ul style="list-style-type: none"> <li>● No utilice otros aparatos eléctricos en la parte superior del refrigerador, a menos que sea recomendado en este manual.</li> </ul>
---	---

## ADVERTENCIAS DE USO

	<ul style="list-style-type: none"> <li>● No desmonte ni reconstruya arbitrariamente el refrigerador, ni dañe el circuito refrigerador; El mantenimiento del aparato debe ser realizado por un especialista.</li> <li>● Un cable de alimentación dañado debe ser reemplazado por el fabricante, o un profesional relacionado para evitar peligros.</li> </ul>
	<ul style="list-style-type: none"> <li>● Los espacios entre las puertas del refrigerador y entre las puertas y el cuerpo del refrigerador son pequeños. No coloque la mano en estas áreas, ya que esto podría causar lesiones, por ejemplo, pellizcar un dedo. Tenga cuidado al cerrar la puerta del refrigerador para evitar que se caigan artículos.</li> <li>● No tome alimentos o recipientes de la sección de congelación con las manos mojadas cuando el refrigerador esté funcionando, especialmente los recipientes de metal para evitar la congelación.</li> </ul>
	<ul style="list-style-type: none"> <li>● No permita que los niños entren o trepe dentro de refrigerador, ya que podría causar lesiones.</li> </ul>

	<ul style="list-style-type: none"> <li>● No coloque objetos pesados en la parte superior del refrigerador, ya que estos podrían producir lesiones accidentales.</li> <li>● Quite el enchufe de la toma de corriente en caso de corte de energía o limpieza. Espere al menos cinco minutos después de la falla para reconectar el aparato para evitar daños al compresor debido a arranques sucesivos.</li> </ul>
---	--

## ADVERTENCIAS DE COLOCACIÓN

	<ul style="list-style-type: none"> <li>● No coloque artículos inflamables, explosivos, volátiles y altamente corrosivos en el refrigerador para evitar daños al producto o accidentes por incendio.</li> <li>● No coloque artículos inflamables cerca del refrigerador para evitar incendios.</li> </ul>
	<ul style="list-style-type: none"> <li>● El refrigerador está diseñado para uso doméstico, como almacenamiento de alimentos; no se utilizará para otros fines, como el almacenamiento de sangre, medicamentos o productos biológicos, etc.</li> </ul>
	<ul style="list-style-type: none"> <li>● No almacene bebidas u otros líquidos contenidos en botellas o recipientes cerrados en la cámara de congelación del refrigerador, ya pueden agrietarse debido a la baja temperatura.</li> </ul>

## ADVERTENCIAS DE ENERGÍA

1. Es posible que los aparatos de refrigeración no funcionen de forma constante (posibilidad de que el contenido se descongele o que la temperatura se caliente demasiado en el compartimento de alimentos congelados) cuando se coloquen durante un período prolongado por debajo del extremo frío del rango de temperaturas para el que está diseñado el aparato de refrigeración.
2. No exceda el (los) tiempo (s) de almacenamiento recomendados por los fabricantes de alimentos para ningún tipo de alimento y, en particular, para alimentos congelados.
3. Tome precauciones para evitar un aumento indebido de la temperatura de los alimentos congelados mientras descongela el aparato de refrigeración, como envolver los alimentos congelados en varias capas de papel periódico.
4. Un aumento de la temperatura de los alimentos congelados durante la descongelación, el mantenimiento o la limpieza manual podría acortar la vida útil de los mismos.

## ADVERTENCIAS DE DESECHO DE LA UNIDAD



El refrigerante y los materiales de espuma aislantes del refrigerador son materiales combustibles y los refrigeradores desechados deben aislarse de las fuentes de fuego. Transfiera el refrigerador a empresas de reciclaje profesionales cualificadas para su procesamiento a fin de evitar daños al medio ambiente u otros peligros.



Quite la puerta del refrigerador y los estantes, que deberán estar correctamente asegurados para evitar que los niños entren y jueguen en la unidad.







### **Desecho correcto de este producto:**

Esta marca indica que este producto no debe desecharse con otros desechos domésticos. Para evitar posibles daños al medio ambiente o la salud humana debido a la eliminación incontrolada de desechos, recíclelos de manera responsable para promover la reutilización sostenible de los recursos materiales. Para devolver su dispositivo usado, utilice los sistemas de devolución y recolección o comuníquese con el distribuidor de su producto, quienes pueden llevar este producto para un reciclaje seguro para el medio ambiente.

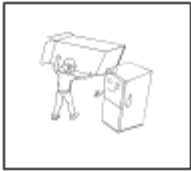
## INSTALACIÓN

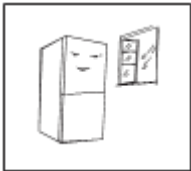
### MONTAJE

	<ul style="list-style-type: none"> <li>● Antes de utilizar el refrigerador, retire todos los materiales de embalaje, incluidos los cojines inferiores, las almohadillas de espuma y las cintas del interior del refrigerador.</li> <li>● Retire la lámina protectora de la puerta y el cuerpo del refrigerador.</li> </ul>
	<ul style="list-style-type: none"> <li>● Mantener alejado del calor y evitar la luz solar directa. No coloque el congelador en lugares húmedos o acuosos para evitar la oxidación.</li> <li>● No rocíe ni lave el refrigerador directamente o coloque el refrigerador en lugares húmedos que sean fáciles de salpicar con agua para no afectar las propiedades de aislamiento eléctrico del refrigerador.</li> </ul>
	<ul style="list-style-type: none"> <li>● Asegúrese de que el refrigerador esté colocado en un lugar bien ventilado; el suelo debe ser plano y resistente (gire el pie nivelador hacia la izquierda o hacia la derecha para ajustar al aparato si es inestable).</li> </ul>
	<ul style="list-style-type: none"> <li>● El espacio superior del refrigerador debe ser superior a 30 cm, y la unidad debe colocarse contra una pared con una distancia libre de más de 10 cm para facilitar la disipación del calor.</li> </ul>



#### **Precauciones antes de la instalación:**

Antes de instalar o ajustar los accesorios, debe asegurarse de que el refrigerador esté desconectado de la alimentación.

Se deben tomar precauciones para evitar que la caída del mango cause lesiones personales.

## PIES DE NIVELADORES

Diagrama esquemático de los pies niveladores.

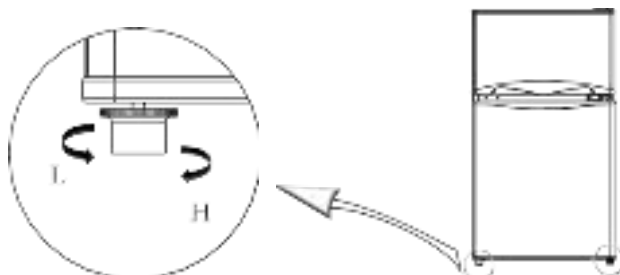

Procedimientos de ajuste:

1. Gire las patas en el sentido de las agujas del reloj para levantar el refrigerador.
2. Gire las patas en sentido contra reloj para bajar el refrigerador.
3. Ajuste los pies derecho e izquierdo según los procedimientos anteriores a un nivel horizontal.

## INSTRUCCIONES PARA INVERTIR LA PUERTA

Lista de herramientas a ser proporcionadas por el usuario.

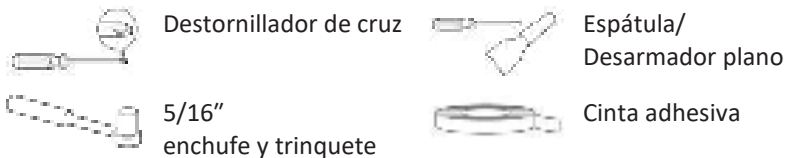

1. Retire toda la comida del revestimiento interior de la puerta.
2. Fije la puerta con cinta.



3. Desmonte la cubierta de la bisagra superior, la bisagra y la tapa del orificio del otro lado.

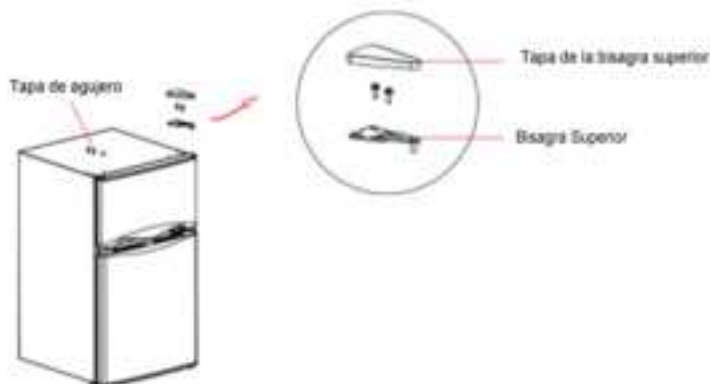

4. Desmonte la puerta, la bisagra inferior y el pie ajustable, luego monte la bisagra inferior y el pie ajustable en el otro lado.

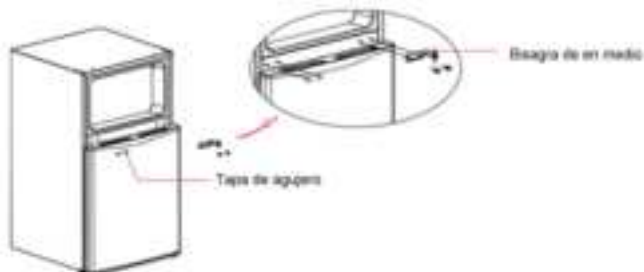

5. Retire la puerta de la cámara de refrigeración y desmonte la bisagra inferior y el pie ajustable.

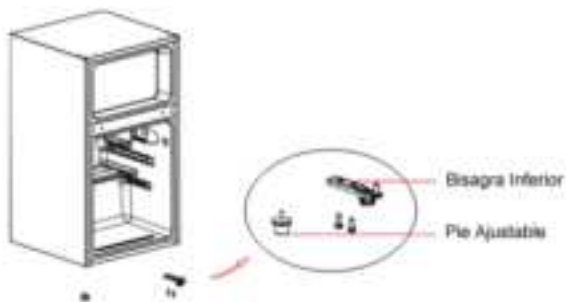

6. Cambie la posición de instalación de la bisagra inferior y el pie ajustable, luego fíjelos respectivamente. Retire el tubo de la manga de la bisagra de la puerta de la cámara de refrigeración e instálelo en el otro lado. Retire el tubo de la manga de la bisagra de la puerta de la cámara de congelación e instálelo en el otro lado.

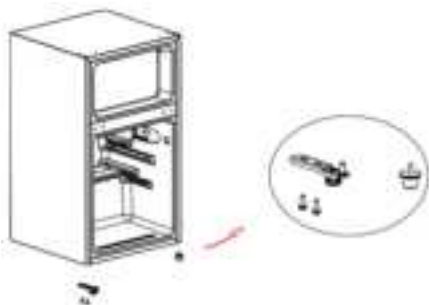

7. Coloque la puerta de la cámara de refrigeración en la bisagra inferior, luego fije la bisagra del medio en el lado izquierdo e inserte las tapas de los orificios en el lado derecho.

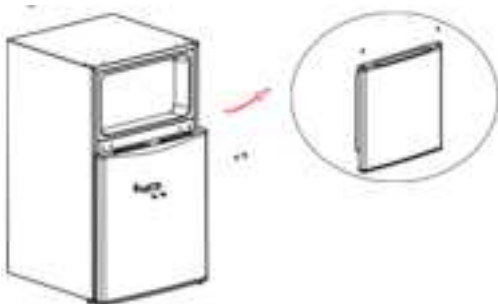

- Coloque la puerta de la cámara del congelador en la bisagra central, luego fije la bisagra superior, la cubierta de la bisagra superior en el lado izquierdo e inserte las tapas de los orificios en el lado derecho.



## CAMBIO DE LUZ INTERIOR

- Desconecte la fuente de alimentación antes de reemplazar la bombilla.
- Primero, sostenga y retire la tapa de la bombilla.
- A continuación, retire la bombilla vieja desenroscándola en sentido contrario al reloj. Luego reemplácela con una bombilla nueva (máx. 15 W) enroscándola en el sentido de las agujas del reloj. Asegúrese de que esté bien asegurado en el portalámparas.
- Vuelva a montar la cubierta de la luz y vuelva a conectar su refrigerador a la fuente de alimentación.

## EMPIECE SU USO



- Antes del iniciar por primera vez, mantenga el refrigerador erguido durante dos horas antes de conectarlo a la fuente de alimentación.
- Antes de colocar alimentos frescos o congelados, el refrigerador debe haber funcionado durante 2-3 horas, o durante más de 4 horas en verano cuando la temperatura ambiente es alta.



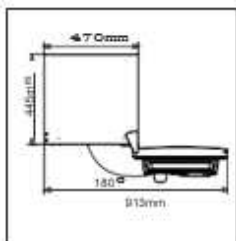

- Deje suficiente espacio para una cómoda apertura de las puertas y cajones o declaración por parte del distribuidor.

## CONSEJOS DE AHORRO DE ENERGÍA

- El aparato debe ubicarse en la zona más fresca de la habitación, lejos de aparatos que produzcan calor o conductos de calefacción, y fuera de la luz solar directa.
- Deje que los alimentos calientes se enfríen a temperatura ambiente antes de colocarlos en el aparato. La sobrecarga del aparato obliga al compresor a funcionar durante más tiempo. Los alimentos que se congelan demasiado lentamente pueden perder calidad o echarse a perder.
- Asegúrese de envolver los alimentos correctamente y de secar los recipientes con un paño antes de colocarlos en el aparato. Esto reduce la acumulación de escarcha dentro del aparato.
- El contenedor de almacenamiento de electrodomésticos no debe estar forrado con papel de aluminio, papel encerado o toallas de papel. Los revestimientos interfieren con la circulación del aire frío, lo que hace que el aparato sea menos eficiente.
- Organice y etiquete los alimentos para reducir las aperturas de puertas y las búsquedas prolongadas. Retire todos los elementos que necesite a la vez y cierre la puerta lo antes posible.

## ESTRUCTURA Y FUNCIONES

### LISTA DE PARTES

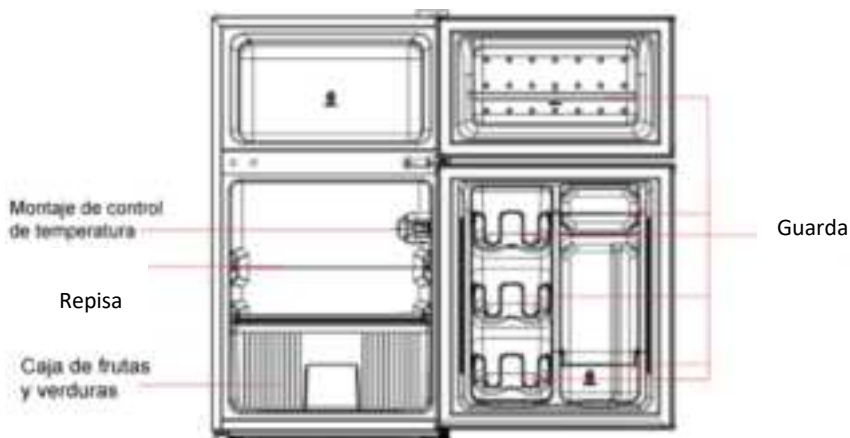

(La imagen de arriba es de referencia. La configuración real puede variar dependiendo del distribuidor.)

#### Cámara de refrigeración

- La Cámara de Refrigeración es adecuada para el almacenamiento de una variedad de frutas, verduras, bebidas y otros alimentos que se consumen a corto plazo. El tiempo de almacenamiento sugerido de 3 a 5 días.
- Es la forma más eficiente de colocar los alimentos en la posición que se muestra en la imagen de arriba. Los alimentos para cocinar no deben colocarse en la cámara de refrigeración hasta que se enfríen a temperatura ambiente. Se recomienda sellar los alimentos antes de guardarlos en el refrigerador.
- Los estantes de vidrio se pueden ajustar hacia arriba o hacia abajo para obtener una cantidad razonable de espacio de almacenamiento y un uso fácil.

#### Cámara de congelación

- La cámara de congelación de baja temperatura puede mantener los alimentos frescos durante mucho tiempo y se utiliza principalmente para almacenar alimentos congelados y hacer hielo.
- La cámara de congelación es adecuada para el almacenamiento de carne, pescado y otros alimentos que no deben consumirse a corto plazo.

- Los trozos de carne deben dividirse preferiblemente en trozos pequeños para facilitar el acceso. Tenga en cuenta que los alimentos deben consumirse dentro del tiempo de almacenamiento.

**Nota:** El almacenamiento de demasiados alimentos durante el funcionamiento después de la conexión inicial a la alimentación puede afectar negativamente el efecto de congelación del refrigerador. Los alimentos almacenados no deben bloquear la salida de aire; de lo contrario, el efecto de enfriamiento también se verá afectado negativamente.

## INSTRUCCIONES DE OPERACIÓN

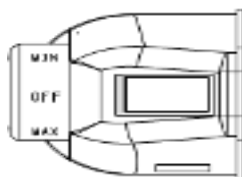

(La imagen de arriba es de referencia. La configuración real puede variar dependiendo del distribuidor.)

- Gire la perilla de control de temperatura hacia MAX, y la temperatura interna del refrigerador disminuirá;
- Gire la perilla de control de temperatura hacia MIN, y la temperatura interna del refrigerador aumentará.
- Las marcas en la perilla solo representan el nivel, pero no significa la temperatura específica; la marca "OFF" apaga la unidad.
- Configuración recomendada: "MED".

## RANGO DE TEMPERATURAS DE AMBIENTE

**Templada extendida:** "Este aparato de refrigeración está destinado a ser utilizado a temperaturas ambiente que oscilan entre 10° C y 32° C";

**Templada:** "Este aparato de refrigeración está destinado a ser utilizado a temperaturas ambiente que oscilan entre 16° C y 32° C";

**Subtropical:** "Este aparato de refrigeración está destinado a ser utilizado a temperaturas ambiente que oscilan entre 16° C y 38° C";

**Tropical:** "Este aparato de refrigeración está destinado a ser utilizado a temperaturas ambiente que oscilan entre 16° C y 43° C";

## LIMPIEZA Y MANTENIMIENTO

### LIMPIEZA

- El polvo detrás del refrigerador y en el suelo debe limpiarse oportunamente para mejorar el efecto de enfriamiento y el ahorro de energía.
- Revise la junta de la puerta con regularidad para asegurarse de que no haya residuos. Limpie la junta de la puerta con un paño suave humedecido con agua jabonosa o detergente diluido.
- El interior del refrigerador debe limpiarse con regularidad para evitar malos olores. Apague la alimentación antes de limpiar el interior, retire todos los alimentos, bebidas, estantes, cajones, etc.
- Use un paño suave o una esponja para limpiar el interior del refrigerador, con dos cucharadas de bicarbonato de sodio y un litro de agua tibia. Luego enjuague con agua y limpie con un paño. Después de limpiar, abra la puerta y déjela secar naturalmente antes de encenderla.
- Para las zonas que son difíciles de limpiar en el refrigerador (como secciones estrechas, huecos o esquinas), se recomienda limpiarlas periódicamente con un trapo suave, cepillo suave, etc. y cuando sea necesario, combinarlas con algunas herramientas auxiliares para asegurar que no se acumulen contaminantes o bacterias en estas áreas.
- No use jabón, detergente, polvo para fregar, limpiador en aerosol, etc., ya que pueden causar olores en el interior del refrigerador o contaminar alimentos.
- Limpie las guardas, los estantes y los cajones con un paño suave humedecido con agua jabonosa o detergente diluido. Secar con un paño suave o secar de forma natural.
- Limpie la superficie exterior del refrigerador con un paño suave humedecido con agua jabonosa, detergente, etc., y luego seque.
- No utilice cepillos duros, estropajos, cepillos de alambre, abrasivos, disolventes orgánicos (como alcohol, acetona, aceite de plátano, etc.), agua hirviendo, elementos ácidos o alcalinos, que pueden dañar la superficie más fría e interior. El agua hirviendo y los disolventes orgánicos pueden deformar o dañar las piezas de plástico.
- No enjuague directamente con agua u otros líquidos durante la limpieza para evitar cortocircuitos o afectar el aislamiento eléctrico después de la inmersión.



Desenchufe el refrigerador para descongelarlo y limpiarlo.

## DESCONGELADO

- Apague el refrigerador.
- Saque la comida del refrigerador y colóquela correctamente para evitar que se derrita.
- Limpie la tubería de drenaje (para usar materiales blandos para evitar daños en el revestimiento).
- Prepare recipientes de agua para descongelar (Limpiar la bandeja de drenaje de agua del compresor para evitar que se desborden). Puede utilizar la temperatura ambiente para un descongelamiento natural. También puede utilizar una pala de hielo para remover lo congelado (utilice una pala de hielo de plástico o de madera para evitar daños en los componentes).
- También puede utilizar la cantidad adecuada de agua caliente para acelerar el descongelamiento, con una toalla seca para secar el agua después de descongelar.
- Después de descongelar, vuelva a colocar los alimentos en el gabinete y encienda el refrigerador.

## DESMONTAJE Y ALMACENAMIENTO

- Fallo de energía: En caso de un fallo de energía, incluso si es en verano, los alimentos dentro del aparato se pueden conservar durante varias horas; durante el corte de energía, se reducirán los tiempos de apertura de la puerta y no se colocarán más alimentos frescos en el aparato.
- Si no está en uso durante mucho tiempo: el aparato debe desenchufarse y luego limpiarse; luego, las puertas se dejan abiertas para evitar malos olores.
- Al mover: antes de mover el refrigerador, saque todos los objetos, fije las repisas, cajones, etc. con cinta adhesiva y apriete las patas niveladoras; cierre las puertas y fíjelas con cinta. Durante el movimiento, el aparato no debe colocarse boca abajo u horizontalmente, o vibrar demasiado; la inclinación durante el movimiento no debe ser superior a 45 °.



El aparato funcionará continuamente una vez que se encienda.

Generalmente, el funcionamiento del aparato no debe interrumpirse; de lo contrario, la vida útil puede verse afectada

## SOLUCIÓN DE PROBLEMAS

Los siguientes problemas simples pueden ser manejados por el usuario. Llame al departamento de servicio al cliente si requiere asistencia adicional.

Problema	Posibles Causas y Solución
<b>Fallos en el funcionamiento</b>	<ul style="list-style-type: none"> <li>● Compruebe si el aparato está conectado a la corriente o si el enchufe está en buen estado.</li> <li>● Compruebe si el voltaje es el adecuado.</li> <li>● Compruebe si hay un corte de energía o se han disparado los circuitos.</li> </ul>
<b>Hedor</b>	<ul style="list-style-type: none"> <li>● Los alimentos olorosos deben estar bien envueltos.</li> <li>● Compruebe si hay comida en descomposición.</li> <li>● Limpiar el interior del refrigerador.</li> </ul>
<b>Funcionamiento prolongado del compresor</b>	<ul style="list-style-type: none"> <li>● El funcionamiento prolongado del compresor es normal en verano cuando la temperatura ambiente es alta.</li> <li>● No es recomendable tener demasiada comida en el aparato al mismo tiempo. Los alimentos deben enfriarse antes de introducirlos en el aparato.</li> <li>● Las puertas se abren con demasiada frecuencia.</li> </ul>
<b>La luz no se enciende</b>	<ul style="list-style-type: none"> <li>● Compruebe si el refrigerador está conectado a la fuente de alimentación o si la bombilla está dañada.</li> <li>● Si es necesario, reemplace la bombilla.</li> </ul>
<b>Las puertas no se cierran correctamente</b>	<ul style="list-style-type: none"> <li>● La puerta está obstruida por el contenido en el refrigerador.</li> <li>● Se coloca demasiada comida dentro.</li> <li>● El refrigerador está inclinado</li> </ul>
<b>Ruidos fuertes</b>	<ul style="list-style-type: none"> <li>● Compruebe si el suelo está nivelado y si el refrigerador se encuentra sobre una superficie estable.</li> <li>● Zumbidos: El compresor puede producir zumbidos durante el funcionamiento y los zumbidos son fuertes, especialmente al arrancar o parar. Esto es normal.</li> <li>● Crujido: el refrigerante que fluye dentro del aparato puede producir crujidos, lo cual es normal.</li> </ul>
<b>Las puertas no sellan correctamente</b>	<ul style="list-style-type: none"> <li>● Limpie la junta de la puerta.</li> <li>● Caliente el sello de la puerta y luego enfríelo para restaurarlo (o soplelo con una secadora eléctrica o use una toalla caliente para calentar).</li> </ul>

<b>La bandeja de agua se desborda</b>	<ul style="list-style-type: none"><li>● Hay demasiada comida en la cámara o la comida almacenada contiene demasiada agua, lo que resulta en una descongelación excesiva.</li><li>● Las puertas no se cierran correctamente, lo que produce escarcha debido a la entrada de aire y aumento de agua debido a la descongelación.</li></ul>
<b>Condensación superficial</b>	<ul style="list-style-type: none"><li>● La condensación en la superficie exterior y las juntas de las puertas del refrigerador es normal cuando la humedad ambiental es demasiado alta. Simplemente limpie lo condensado con una toalla limpia.</li></ul>

## GARANTÍA DEL FABRICANTE

Este aparato está cubierto por una garantía limitada del fabricante. Durante un año a partir de la fecha original de compra, el fabricante reparará o reemplazará cualquier pieza de este electrodoméstico que demuestre tener defectos de materiales y mano de obra, siempre que el electrodoméstico se haya utilizado en las condiciones de funcionamiento normales previstas por el fabricante.

### **Términos de garantía:**

Durante el primer año, cualquier componente de este electrodoméstico que se encuentre defectuoso debido a los materiales o la mano de obra será reparado o reemplazado, a discreción del fabricante, sin cargo para el comprador original. El comprador será responsable de los gastos de traslado o transporte.

### **Exclusiones de garantía:**

La garantía no se aplicará si el daño es causado por cualquiera de los siguientes:

- Fallo de alimentación
- Daños durante el transporte o al mover el aparato
- Suministro de energía inadecuado, como bajo voltaje, cableado doméstico defectuoso o fusibles inadecuados
- Accidente, alteración, mal uso o abuso del aparato como el uso de accesorios no aprobados, circulación de aire inadecuada en la habitación o condiciones de funcionamiento anormales (temperaturas extremas)
- Uso en aplicaciones comerciales o industriales
- Incendio, daños por agua, robo, guerra, disturbios, hostilidad o casos fortuitos como huracanes, inundaciones, etc.
- Uso de fuerza o daño causado por influencias externas
- Aparatos parcial o totalmente desmontados
- Exceso de desgaste por parte del usuario

### **Obtención del servicio:**

Cuando haga un reclamo de garantía, tenga disponible la factura de compra original con la fecha de compra. Una vez confirmado que su electrodoméstico es elegible para el servicio de garantía, todas las reparaciones serán realizadas por un centro de reparación autorizado de NewAir™. El comprador será responsable de los gastos de traslado o transporte. Las piezas y / o unidades de reemplazo serán nuevas, refabricadas o reacondicionadas y están sujetas a la discreción del fabricante. Para soporte técnico y servicio de garantía, envíe un correo electrónico a [support@newair.com](mailto:support@newair.com).