



## Quick Setup Guide

### QH43B QH50B QH55B QH65B QH75B

\* The colour and the appearance may differ depending on the product, and the content in the manual is subject to change without prior notice to improve the performance.

\* Download the user manual from the following Samsung Website for further details.  
http://www.samsung.com/displaysolutions

#### Checking the Components

(1) Quick Setup Guide (2) Warranty card (Not available in some locations) (3) Regulatory guide (4) Waste Electrical & Electronic Equipment (5) Power cord (6) Batteries (AAA x 2) (Not available in some locations) (7) Remote Control (8) RS232C adapter (9) HOLDER-CABLE (Supported models: QH65B, QH75B)

Contact the vendor where you purchased the product if any components are missing. Components may differ in different locations.

#### Parts

- Remote sensor  
Press a button on the remote control pointing at the sensor on the front of the product to perform the corresponding function. \* Using other display devices in the same space as the remote control of this product can cause the other display devices to be inadvertently controlled.
- Power indicator
- Power button  
Turns the product on or off.

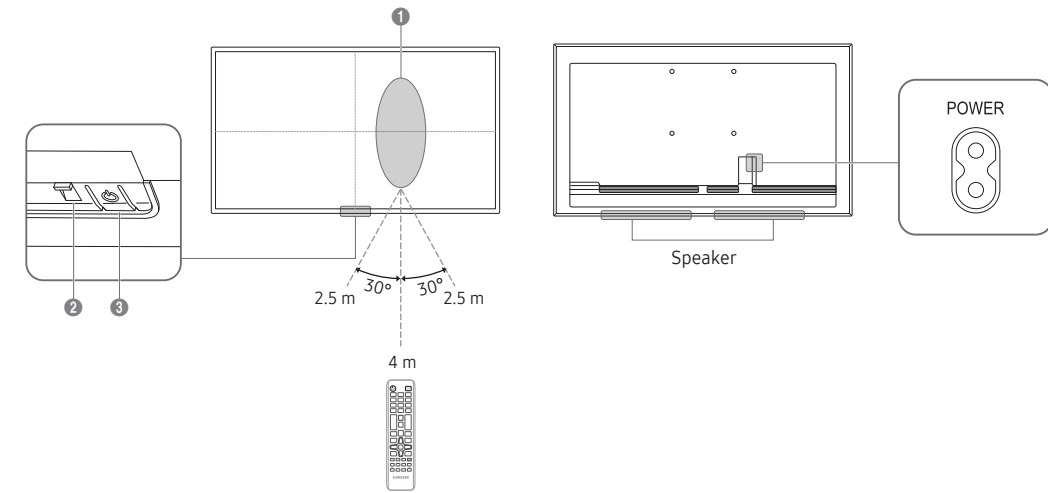

#### Connecting and Using a Source Device

##### Connecting to a PC

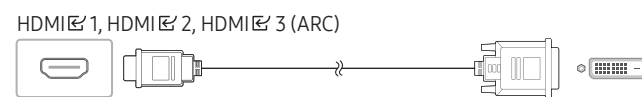
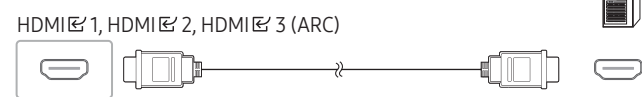

##### Connecting to a Video Device

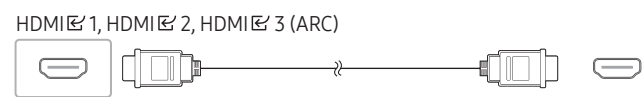
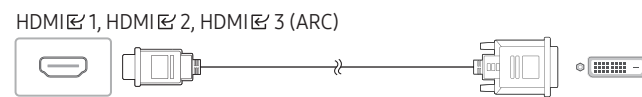

##### Connecting to an Audio System

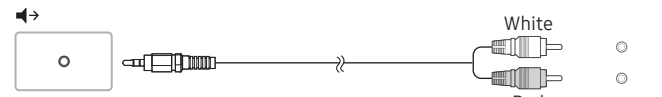

##### Connecting HDMI to Sound system and Video device



##### Connecting the LAN Cable

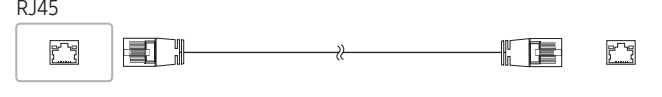

Use Cat7(\*STP Type) cable for the connection. (10/100 Mbps)

\*Shielded Twist Pair

#### Contact SAMSUNG WORLD WIDE

Web site: http://www.samsung.com

Country/Area	Customer Care Centre
ALBANIA	045 620 202
AUSTRIA	0800 72 67 864 (0800-SAMSUNG)
BELGIUM	02-201-24-18
BOSNIA	055 233 999
BULGARIA	0800 111 31 - Безплатен за всички оператори *3000 - Цена на един градски разговор или според тарифата на мобилният оператор 09:00 до 18:00 - Понеделник до Петък
CROATIA	072 726 786
KOSOVO	8009 4000 only from landline, toll free
CYPRUS	800 - SAMSUNG (800-726786)
CZECH	Samsung Electronics Czech and Slovak, s.r.o. V Parku 2323/14, 148 00 - Praha 4
DENMARK	707 019 70
ESTONIA	800-7267

Country/Area	Customer Care Centre
FINLAND	030-6227 515
FRANCE	01 48 63 00 00
GERMANY	06196 77 555 77
GREECE	80111-SAMSUNG (80111 726 7864) only from land line (+30) 210 6897691 from mobile and land line
HUNGARY	0680SAMSUNG (0680-7267864)
IRELAND (EIRE)	0818 717100
ITALIA	800-SAMSUNG (800.7267864)
KOSOVO	038 40 30 90
LATVIA	8000-7267
LITHUANIA	8-800-77777
LUXEMBURG	261 03 710
MONTENEGRO	020 405 888
NETHERLANDS	088 90 90 100

Country/Area	Customer Care Centre
NORTH MACEDONIA	023 207 777
NORWAY	21629099
POLAND	801-172-678* lub +48 22 607-93-33* * (opłata według taryfy operatora)
PORTUGAL	808 207 267
ROMANIA	0800872678 - Apel gratuit *8000 - Apel tarifar în rețea
SERBIA	011 321 6899
SLOVAKIA	0800 - SAMSUNG (0800-726 786)
SLOVENIA	080 697 267 (brezplačna številka)
SPAIN	91 175 00 15
SWEDEN	0771-400 300
SWITZERLAND	0800 726 786
TURKEY	444 77 11
UK	0333 000 0333

#### Troubleshooting Guide

Issues	Solutions
The screen keeps switching on and off.	Check that the cable between the product and the PC is connected correctly.
No Signal is displayed on the screen.	Check that the product is connected correctly with a cable. Check that the source device connected to the product is powered on.



#### Specifications

Model Name	QH43B	QH50B	QH55B
Panel	Size 43 CLASS (42.5 inches / 107.9 cm)	50 CLASS (49.5 inches / 125.7 cm)	55 CLASS (54.6 inches / 138.7 cm)
	Display area 941.184 mm (H) x 529.416 mm (V)	1095.84 mm (H) x 616.41 mm (V)	1209.6 mm (H) x 680.4 mm (V)
Model Name	QH65B	QH75B	
Panel	Size 65 CLASS (64.5 inches / 163.9 cm)	75 CLASS (74.5 inches / 189.3 cm)	
	Display area 1428.48 mm (H) x 803.52 mm (V)	1650.24 mm (H) x 928.26 mm (V)	
Power Supply	AC100-240V ~ 50/60Hz Refer to the label at the back of the product as the standard voltage can vary in different countries.		
Environmental considerations	Operating	Temperature: 0 °C ~ 40 °C (32 °F ~ 104 °F) Humidity: 10% ~ 80%, non-condensing	
	Storage	Temperature: -20 °C ~ 45 °C (-4 °F ~ 113 °F) Humidity: 5% ~ 95%, non-condensing	

\* This device is a Class B digital apparatus.

\* For detailed device specifications, visit the Samsung website.



#### Wall Mount Kit Specifications

Model Name	VESA screw hole specs (A * B) in millimeters	C	Standard Screw	Quantity
QH43B	200 x 200	31-32 mm 3.1-3.2 cm	M8	4
QH50B	200 x 200	29-30 mm 2.9-3.0 cm		
QH55B		400 x 400		
QH65B	400 x 400			
QH75B		400 x 400	30-31 mm 3.0-3.1 cm	



① Model Name ② VESA screw hole specs (A \* B) in millimeters ③ C ④ Standard Screw ⑤ Quantity

⑥ Wall mount bracket ⑦ Product

⑧ Screws ⑨ Screws

⑩ Screws ⑪ Screws

⑫ Screws ⑬ Screws

⑭ Screws ⑮ Screws

⑯ Screws ⑰ Screws

⑱ Screws ⑲ Screws

⑳ Screws ㉑ Screws

㉒ Screws ㉓ Screws

㉔ Screws ㉕ Screws

㉖ Screws ㉗ Screws

㉘ Screws ㉙ Screws

㉚ Screws ㉛ Screws

㉜ Screws ㉝ Screws

㉞ Screws ㉟ Screws

㊱ Screws ㊲ Screws

㊳ Screws ㊴ Screws

㊵ Screws ㊶ Screws

㊷ Screws ㊸ Screws

㊹ Screws ㊺ Screws

㊻ Screws ㊼ Screws

㊽ Screws ㊾ Screws

㊿ Screws ① Screws

② Screws ③ Screws

④ Screws ⑤ Screws

⑥ Screws ⑦ Screws

⑧ Screws ⑨ Screws

⑩ Screws ⑪ Screws

⑫ Screws ⑬ Screws

⑭ Screws ⑮ Screws

⑯ Screws ⑰ Screws

⑱ Screws ⑲ Screws

⑳ Screws ㉑ Screws

㉒ Screws ㉓ Screws

㉔ Screws ㉕ Screws

㉖ Screws ㉗ Screws

㉘ Screws ㉙ Screws

㉚ Screws ㉛ Screws

㉜ Screws ㉝ Screws

㉞ Screws ㉟ Screws

㊱ Screws ㊲ Screws

㊳ Screws ㊴ Screws

㊵ Screws ㊶ Screws

㊷ Screws ㊸ Screws

㊹ Screws ㊺ Screws

㊻ Screws ㊼ Screws

㊽ Screws ㊾ Screws

㊿ Screws ① Screws

#### Български

#### Кратко ръководство за инсталиране

\* Цветът и външният вид може да се различават в зависимост от продукта, а съдържанието на ръководството подлежи на промяна без предизвестие с цел подобряване на работата.

\* За допълнителна информация изгледете Ръководството за потребителя от уебсайта на Samsung.

**Проверка на компонентите**  
(1) Кратко ръководство за инсталиране (2) Гаранционна карта (не се предлага на някои места) (3) Регулаторно ръководство (4) Waste Electrical & Electronic Equipment (5) Захранващ кабел (6) Батерии (AAA x 2) (не се предлага на някои места) (7) Дистанционно управление (8) RS232C адаптер (9) ДЪРЖАЧ - КАБЕЛ (Поддръжжани модели: QH65B, QH75B)

Свържете се с продавача, от който сте закупили продукта, ако откриете липсващи компоненти.

Възможно е компонентите да са различни за различните региони.

**Части**  
① Сензор за дистанционно управление

Натиснете бутон на дистанционното устройство, като го насочите към сензора отпред на устройството, за да се изпълни съответната функция.

\* Използването на други дисплеи в същото помещение, в което се намира и дистанционното управление на продукта, може да доведе до нежелано управление на тези дисплеи от дистанционното управление.

② Индикатор на захранването

Включва или изключва продукта.

**Свързване и използване на външно устройство**  
Вижте описанията на предходната страница.

\* За връзката използвайте кабел Cat 7 (тип \*STP). (10/100 Mbps)

**Ръководство за отстраняване на неизправности**

Проблеми	Решения
Екранът непрекъснато се включва и изключва.	Проверете дали кабелът между продукта и компютъра е свързан правилно.
На екрана се показва No Signal.	Проверете дали продуктът текущо е свързан с кабел. Проверете дали е включено изходното устройство, свързано към продукта.

**Спецификации на комплекта за монтиране на стена**

① Име на модел / ② VESA спецификации на отвора на винтовете (A \* B) в милиметри / ③ C / ④ Стандартен винт / ⑤ Количества / ⑥ Конзола за монтиране на стена / ⑦ Продукт

\* Това устройство е цифров апарат от клас B.

\* За подробни спецификации на устройството посетете уебсайта на Samsung.

\* За подробни спецификации на устройството посетете уебсайта на Samsung.

\* За подробни спецификации на устройството посетете уебсайта на Samsung.

\* За подробни спецификации на устройството посетете уебсайта на Samsung.

\* За подробни спецификации на устройството посетете уебсайта на Samsung.

\* За подробни спецификации на устройството посетете уебсайта на Samsung.

\* За подробни спецификации на устройството посетете уебсайта на Samsung.

\* За подробни спецификации на устройството посетете уебсайта на Samsung.

\* За подробни спецификации на устройството посетете уебсайта на Samsung.

\* За подробни спецификации на устройството посетете уебсайта на Samsung.

\* За подробни спецификации на устройството посетете уебсайта на Samsung.

\* За подробни спецификации на устройството посетете уебсайта на Samsung.

\* За подробни спецификации на устройството посетете уебсайта на Samsung.

\* За подробни спецификации на устройството посетете уебсайта на Samsung.

\* За подробни спецификации на устройството посетете уебсайта на Samsung.

\* За подробни спецификации на устройството посетете уебсайта на Samsung.

\* За подробни спецификации на устройството посетете уебсайта на Samsung.

\* За подробни спецификации на устройството посетете уебсайта на Samsung.

\* За подробни спецификации на устройството посетете уебсайта на Samsung.

\* За подробни спецификации на устройството посетете уебсайта на Samsung.

\* За подробни спецификации на устройството посетете уебсайта на Samsung.

\* За подробни спецификации на устройството посетете уебсайта на Samsung.

\* За подробни спецификации на устройството посетете уебсайта на Samsung.

\* За подробни спецификации на устройството посетете уебсайта на Samsung.

\* За подробни спецификации на устройството посетете уебсайта на Samsung.

\* За подробни спецификации на устройството посетете уебсайта на Samsung.

\* За подробни спецификации на устройството посетете уебсайта на Samsung.

\* За подробни спецификации на устройството посетете уебсайта на Samsung.

\* За подробни спецификации на устройството посетете уебсайта на Samsung.

\* За подробни спецификации на устройството посетете уебсайта на Samsung.

\* За подробни спецификации на устройството посетете уебсайта на Samsung.

\* За подробни спецификации на устройството посетете уебсайта на Samsung.

\* За подробни спецификации на устройството посетете уебсайта на Samsung.

\* За подробни спецификации на устройството посетете уебсайта на Samsung.

\* За подробни спецификации на устройството посетете уебсайта на Samsung.

\* За подробни спецификации на устройството посетете уебсайта на Samsung.

\* За подробни спецификации на устройството посетете уебсайта на Samsung.

\* За подробни спецификации на устройството посетете уебсайта на Samsung.

\* За подробни спецификации на устройството посетете уебсайта на Samsung.

\* За подробни спецификации на устройството посетете уебсайта на Samsung.

\* За подробни спецификации на устройството посетете уебсайта на Samsung.

\* За подробни спецификации на устройството посетете уебсайта на Samsung.

\* За подробни спецификации на устройството посетете уебсайта на Samsung.

\* За подробни спецификации на устройството посетете уебсайта на Samsung.

\* За подробни спецификации на устройството посетете уебсайта на Samsung.

\* За подробни спецификации на устройството посетете уебсайта на Samsung.

\* За подробни спецификации на устройството посетете уебсайта на Samsung.

\* За подробни спецификации на устройството посетете уебсайта на Samsung.

\* За подробни спецификации на устройството посетете уебсайта на Samsung.

\* За подробни спецификации на устройството посетете уебсайта на Samsung.

\* За подробни спецификации на устройството посетете уебсайта на Samsung.

\* За подробни спецификации на устройството посетете уебсайта на Samsung.

\* За подробни спецификации на устройството посетете уебсайта на Samsung.

\* За подробни спецификации на устройството посетете уебсайта на Samsung.

\* За подробни спецификации на устройството посетете уебсайта на Samsung.

\* За подробни спецификации на устройството посетете уебсайта на Samsung.

\* За подробни спецификации на устройството посетете уебсайта на Samsung.

\* За подробни спецификации на устройството посетете уебсайта на Samsung.

\* За подробни спецификации на устройството посетете уебсайта на Samsung.

\* За подробни спецификации на устройството посетете уебсайта на Samsung.

#### Hrvatski

#### Kratki vodič za postavljanje

\* Boja i izgled mogu se razlikovati ovisno o proizvodu, a sadržaj ovog priručnika podložan je promjeni radi poboljšanja performansi bez prethodne obavijesti.

\* Preuzmite korisnički priručnik sa sljedećeg web-mjesta tvrtke Samsung radi dodatnih pojedinosti.

**Provjera komponenti**  
(1) Kratki vodič za postavljanje (2) Kartica Jamstvo (Nije dostupno na nekim lokacijama) (3) Priručnik s regulatornim podacima (4) Waste Electrical & Electronic Equipment (5) Kabel za napajanje (6) Baterije (AAA x 2) (Nije dostupno na nekim lokacijama) (7) Daljinski upravljač (8) RS



## Kurzanleitung zur Konfiguration

\*Farbe und Aussehen des Geräts sind geräteabhängig, und jederzeitige Änderungen am Inhalt des Handbuchs zum Zweck der Leistungssteigerung sind vorbehalten.

\*Weitere Informationen finden Sie im Benutzerhandbuch, das Sie von der folgenden Samsung Website herunterladen können.

**Überprüfen des Lieferumfangs**

(1) Kurzanleitung zur Konfiguration (2) Garantiekarte (nicht überall verfügbar) (3) Erklärungen zur Einhaltung gesetzlicher Vorschriften (4) Waste Electrical & Electronic Equipment (5) Netzkabel (6) Batterien (AAA x 2) (nicht überall verfügbar) (7) Fernbedienung (8) RS232C-Adapter (9) KABELHALTERUNG (Unterstützte Modelle: QH65B, QH75B) Wenn Komponenten fehlen, wenden Sie sich an den Anbieter, bei dem Sie das Gerät gekauft haben. Der Inhalt der Lieferkiste kann sich je nach Standort unterscheiden.

### Bauteile

\* Fernbedienungssensor Drücken Sie auf eine Taste auf der Fernbedienung, während Sie auf den Sensor an der Vorderseite des Geräts zielen, um die entsprechende Funktion auszuführen.
\* Wenn Sie andere Anzeigen im gleichen Bereich wie die Fernbedienung dieses Geräts verwenden, kann es passieren, dass die anderen Anzeigen versehentlich damit bedient werden.

☑ Stromversorgungsanzeige

☑ Netztaete

☑ Ein- bzw. Ausschalten des Produkts.

**Anschließen und Verwenden eines externen Geräts**
Besichtigen Sie die Beschreibungen auf der vorherigen Seite.

\* Verwenden Sie ein Cat 7-Kabel (STP\*-Typ) für die Verbindung. (10/100 Mbit/s)

### Handbuch zur Fehlerbehebung

Problem	Lösungen
Der Bildschirm wird ständig ein- und ausgeschaltet.	Prüfen Sie, dass das Kabel zwischen dem Produkt und dem PC richtig angeschlossen ist.
Kein Signal wird auf dem Bildschirm angezeigt.	Überprüfen Sie, ob das Gerät korrekt über ein Kabel angeschlossen ist. <p>Überprüfen Sie, ob das angeschlossene Quellgerät eingeschaltet ist.</p>

### Spezifikationen des Wandlerumfungskits

☑ Modellname / ☑ Daten der VESA-Gewindebohrung (A \* B) in mm / ☑ C / ☑ Standardschraube / ☑ Menge / ☑ Wandhalterung / ☑ Produkt

\* Dies ist ein digitales Gerät der Klasse B.

\* Detaillierte technische Daten des Geräts finden Sie auf der Website von Samsung.

## Ελληνικά

## Οδηγός γρήγορης εγκατάστασης

\* Το χρώμα και η εμφάνιση ενδέχεται να διαφέρουν ανάλογα με το προϊόν. Το περιεχόμενο αυτού του εγχειριδίου μπορεί να αλλάξει χωρίς προειδοποίηση, για λόγους βελτίωσης της απόδοσης.

\* Πραγματοποιήστε λήψη του χειριδρίου χρήσης από τον παρακάτω ιστότοπο της Samsung για περισσότερες λεπτομέρειες.

### Έλεγχος των μερών

(1) Οδηγός γρήγορης εγκατάστασης (2) Κάρτα ενγύησης (Δεν είναι διαθέσιμη σε ορισμένες περιοχές) (3) Οδηγός κανονισμών (4) Waste Electrical & Electronic Equipment (5) Καλώδιο ρεύματος (6) Μπαταρίες (AAA x 2) (δεν είναι διαθέσιμη σε ορισμένες περιοχές) (7) Τηλεχειριστήριο (8) Προσαρμογέας RS232C (9) ΣΤΗΡΙΓΜΑ ΚΑΛΩΔΙΩΝ (Υποστηρίξιμος μοντέλο: QH65B, QH75B) Επισκευασίστε με το κατάστημα από όπου αγοράσατε το προϊόν εάν λείπουν κάποια μέρη. Τα μέρη ενδέχεται να διαφέρουν σε διαφορετικές περιοχές.

### Εξαρτήματα

☑ Απομακρυσμένος αισθητήρας
Πατήστε ένα κουμπί στο τηλεχειριστήριο προς την κατεύθυνση του αισθητήρα στο μπροστινό μέρος του προϊόντος για να εκτελέσετε την αντίστοιχη λειτουργία.
\* Η χρήση άλλων συσκευών προβολής στο ίδιο χώρο με το τηλεχειριστήριο του προϊόντος μπορεί να προκαλέσει τον ακούσιο έλεγχο των άλλων συσκευών προβολής.

☑ Ενδεικτική λυχνία λειτουργίας
☑ Κουμπι λειτουργίας
Ενεργοποιεί ή απενεργοποιεί το προϊόν.

### Σύνδεση και χρήση μιας συσκευής τηλεής

Ανατρέξτε στα περιγραφές που θα βρείτε στην προηγούμενη σελίδα.
\* Για τη σύνδεση, χρησιμοποιήστε καλώδιο κατηγορίας 7 (Cat 7) (\*τύπου STP). (10/100 Mbps)

### Οδηγός αντιμετώπισης προβλημάτων

Προβλήματα	Λύσεις
Η οθόνη εξακολουθεί να ενεργοποιείται και να απενεργοποιείται.	Ελέγξτε εάν το καλώδιο είναι σωστά συνδεδεμένο στο προϊόν και στον υπολογιστή.
Εμφανίζεται το μήνυμα Χαρίς σήμα στην οθόνη.	Βεβαιωθείτε ότι το προϊόν έχει συνδεθεί σωστά με καλώδιο. <p>Ελέγξτε ότι η συσκευή τηλεής που έχει συνδεθεί στο προϊόν είναι ενεργοποιημένη.</p>

### Προδιαγραφές του kit στερέωσης σε τοίχο

☑ Όνομα μοντέλου / ☑ Προδιαγραφές οπής βίδας VESA (A \* B) σε χιλιάδες / ☑ C / ☑ Τυπκή βίδα / ☑ Ποσότητα / ☑ Βάση στήριξης σε τοίχο / ☑ Προϊόν

\* Αυτή η συσκευή είναι μια ψηφιακή συσκευή τήξης Β.
\* Για λεπτομερές προδιαγραφές της συσκευής, επισκεφτείτε την ιστοσελίδα της Samsung.

## Magyar

## Gyors telepítési útmutató

\* A termék színe és megjelenése a típusától függően eltérhet, és a kézikönyv tartalma a teljesítmény javítása érdekében esetleg értesítés nélkül módosulhat.

\* További információért látse le a felhasználói kézikönyvet az alábbi Samsung weboldalról.

### Az alkatrészek megjelénte ellenőrzése

(1) Gyors telepítési útmutató (2) Garanciakártya (Nem mindenhol érhető el) (3) Szabályozó útmutató (4) Waste Electrical & Electronic Equipment (5) Tápkábel (6) Elemek (AA x 2) (Nem mindenhol érhető el) (7) Távirányító (8) RS232C adapter (9) KÁBEL-TARTÓ (Támogatott modellek: QH65B, QH75B)

Ha bármelyik alkatrész hiányzik, forduljon a forgalmazóhoz. Az alkatrészek természeténél eltérhetnek.

### Részek

☑ A távirányító érzékelője
Nyomjon meg egy gombot a távirányítóon, miközben a készülék előlárján levő érzékelőre mutat, a megfelelő funkció elvégzéséhez.

\* Ha más kijelzőeszközöket is használ a készülék távirányítójával azonos helyiségben, előfordulhat, hogy a távirányító azok működését is befolyásolja.

☑ Tápfeszültségjelző

☑ Bekapcsoló gomb

A készülék be- és kikapcsolása.

### Forrásszéköz csatlakoztatása és használata

Lásd a leírásokat az előző oldalon.
\* A csatlakoztatáshoz Cat 7>(\*STP típusú) kábelt használjon. (10/100 Mbps)

### Hibaelhárítási útmutató

Problémák	Megoldások
A képernyő felváltva be- és kikapcsol.	Ellenőrizze, hogy a kábel megfelelően van-e csatlakoztatva a készülék és a PC között. <p>Győződjön meg arról, hogy a készülék megfelelően van csatlakoztatva a kábelrel.</p>
A képernyőn a Nincs jel üzenet látható.	Ellenőrizze, hogy be van-e kapcsolva a készülékhez csatlakoztatott jeleforrásszék.

### Fali konzolkészlet jellemzői

☑ Típusnév / ☑ VESA csavarlyuk jellemzők (A \* B) milliméterekben / ☑ C / ☑ Szabványos csavar / ☑ Mennyiség / ☑ fali tartókeret / ☑ Termék

\* Ez a készülék a B osztályba tartozó digitális készülék.
\* Az eszközök részletes műszaki adataiért látogasson el a Samsung honlapjára.

## Italiano

## Guida di installazione rapida

\* Il colore e l'aspetto possono variare a seconda del prodotto, inoltre i contenuti del manuale sono soggetti a modifica senza preavviso allo scopo di migliorare le prestazioni del prodotto.

\* Per ulteriori dettagli, è possibile scaricare il manuale utente dal seguente sito Web di Samsung.

### Verifica dei componenti

(1) Guida di installazione rapida (2) Garanzia (Non disponibile in alcuni paesi) (3) Guida alle normative vigenti (4) Waste Electrical & Electronic Equipment (5) Cavo di alimentazione (6) Batterie (AAA x 2) (Non disponibile in alcuni paesi) (7) Telecomando (8) Adattatore RS232C

(9) SUPPORTO PER CAVI (Modelli supportati: QH65B, QH75B)

Se alcuni componenti risultassero mancanti, rivolgersi al punto vendita presso il quale è stato acquistato il prodotto.

I componenti possono variare in base alla località.

### Parti

☑ Sensore remoto
Per eseguire una funzione, premere il pulsante corrispondente sul telecomando puntando quest'ultimo in direzione del sensore sulla parte frontale del prodotto.

\* Se nel raggio d'azione del telecomando del prodotto sono presenti altri dispositivi di visualizzazione, è possibile che questi vengano azionati inavvertitamente.

☑ Indicatore di accensione

Consente di accendere o spegnere il prodotto.

### Connessione e uso di un dispositivo sorgente

Fare riferimento alle descrizioni riportate alla pagina precedente.

\* Utilizzare il cavo Cat 7 (tipo \*STP) per la connessione. (10/100 Mbps)

### Guida alla risoluzione dei problemi

Problemi	Soluzioni
Lo schermo si accende e si spegne.	Verificare che il cavo che connette il prodotto al PC sia collegato correttamente.
Sullo schermo viene visualizzato <b>Nessun segnale</b> .	Verificare che il prodotto sia collegato correttamente mediante cavo. <p>Verificare che il dispositivo sorgente collegato al prodotto sia acceso.</p>

### Specifiche del kit di montaggio a parete

☑ Nome modello / ☑ Specifiche alloggiamento vite VESA (A \* B) in millimetri / ☑ C / ☑ Vite standard / ☑ Quantità / ☑ Staffa per il montaggio a parete / ☑ Prodotto

\* Questo dispositivo è un apparecchio digitale di Classe B.

\* Per le specifiche dettagliate del dispositivo, visitare il sito Web Samsung.

## Latviešu

## Ātrās uzstādīšanas pamācība

\*Atkarībā no izstrādājuma tā krāsa un izskats var atšķirties, un veiksmīgas uzlabošāns nolūkos rokasgrāmatas saturis var tikt mainīts bez iepriekšējas brīdinājuma.

\*Lai iegūtu papildinformāciju, lūgjamēlādējiet lietotāja rokasgrāmatu no tālāk norādītās Samsung tīmekļa vietnes.

### Sastāvdaļu pārbaude

(1) Ātrās uzstādīšanas pamācība (2) Garantijas karte (nav pieejams dažās atrašanās vietās) (3) Normatīvā dokumentācija (4) Waste Electrical & Electronic Equipment (5) Cavo di alimentazione (6) Batterie (AAA x 2) (Nepieejams kai kuriose vietose) (7) Tālvadības pults (8) RS232C adapteris

(9) LAIDO LAIKIŅĀTĀJS (Atbalstītie modeļi: QH65B, QH75B)

Ja kāda no izstrādājuma sastāvdaļām trūkst, sazinieties ar tā pārdevēju.

Sudamamos dalys skirtinguose regionuose gali būti skirtingos.

### Detāļas

☑ Tālvadības pults sensors
Lai veiktu atbilstošo funkciju, nospiediet tālvadības pults pogu, pavēršot pulti izstrādājuma priekšpusē esošā sensora virzienā.

\*Citu displeja ierīču izmantošana vienā telpā ar šī izstrādājuma tālvadības pulti var izraisīt netīšu displeja ierīču vadību.

☑ Strāvas padeves indikators

☑ Ieslēgšanas/izslēgšanas poga
Ieslēdz vai izslēdz izstrādājumu.

### Avota ierīces pievienošana un izmantošana

Skatiet aprakstus iepriekšējā lappusē.

\*Savienojuma izveidei izmantojiet Cat 7 (\*STP tipa) kabeli. (10/100 Mbps)

### Problēmu novēršanas rokasgrāmata

Problēmas	Risinājumi
Ekrāns negārttraukti ieslēdzas un izslēdzas.	Pārbaudiet kabela savienojumu starp izstrādājumu un datoru.
Ekrānā tiek parādīts paziņojums <b>No Signal</b> .	Pārbaudiet, vai izstrādājumam pareizi pievienots kabeļs. <p>Pārbaudiet, vai izstrādājumam pievienotā avota ierīce ir ieslēgta.</p>

### Sienas montāžas komplekta specifikācijas

☑ Modeļa nosaukums / ☑ VESA skrūvju caurumu izmēri (A\*B) milimetros / ☑ C / ☑ Standarta skrūve / ☑ Daudzums / ☑ Sienas montāžas balstenis / ☑ Izstrādājums

\*Šī ierīce ir B klases digitālā ierīce.

\*Lai uzinātu detalizētās ierīces specifikācijas, apmeklējiet Samsung tīmekļa vietni.

## Slovenščina

## Navodila za hitro namestitvev

\*Barva in videz se lahko razlikujeta glede na izdelek, vsebina priložnika pa se lahko spremeni brez predhodnega obvestila z namonom izboljšave učinkovitosti delovanja.

\*Za nadaljnje informacije prenesite uporabniški priročnik s tega s spletnega mesta Samsung.

### Pregled komponent

(1) Navodila za hitro namestitvev (2) Garancijska kartica (ni na voljo povsod) (3) Pravna navodila (4) Waste Electrical & Electronic Equipment (5) Napajalni kabel (6) Baterije (AAA x 2) (ni na voljo povsod) (7) Daljinski upravljalnik (8) Adapter RS232C (9) DRŽALO ZA KABEL (Podprti modeli: QH65B, QH75B) Če katere koli komponente manjkajo, se obrnite na ponudnika, pri katerem ste izdelek kupili.

Ak chybajú niektoré komponenty, kontaktujte predajcu, u ktorého ste produkt kúpili.

### Delj

☑ Daljinski senzor
Usmerite daljinski upravljalnik v tipalo na srednji strani izdelka in pritisnite gumb, da izvedete ustrezno funkcijo.

\*Uporaba drugih prikazovalnih naprav v istem prostoru, kot je daljinski upravljalnik tega izdelka, lahko povzroči nenamerno upravljanje drugih prikazovalnih naprav.

☑ Indikator napajanja

☑ Gumb za vklop

Vklop ali izklop izdelka.

### Priklp in uporaba vhodne naprave

Oglejte si opis na prejšnji strani.

\*Za povezavo uporabite kabel Cat 7 (vrsta kabla \*STP). (10/100 Mb/s)

### Navodila za odpravljanje težav

Težave	Rešitve
Zaslou se nenehno vklaplja in izklaplja.	Preverite, ali je kabel, ki povezuje izdelek in računalnik, pravilno prikljopen.
Na zaslonu se prikaže sporočilo <b>No Signal</b> .	Preverite, ali je izdelek pravilno povezan s kablom. <p>Preverite, ali je vhodna naprava, ki je povezava z izdelkom, vklopljena.</p>
<b>Žadny signál</b> sa zobrazuje na obrazovke.	Skontrolujte, či je produkt správne pripojený pomocou kábla. <p>Skontrolujte, či je zdrojové zariadenie pripojené k produktu zapnuté.</p>
<b>Špecifikácie súpravy držáka na stenu</b>	☑ Ime modela / ☑ Luknje za vijake po standardu VESA (A * B) v milimetrih / ☑ C / ☑ Običajni vijak / ☑ Količina / ☑ Stenski nosilec / ☑ Izdelek

### Špecifikacije kompleta za pritrditev na steno

☑ Ime modela / ☑ Luknje za vijake po standardu VESA (A \* B) v milimetrih / ☑ C / ☑ Običajni vijak / ☑ Količina / ☑ Stenski nosilec / ☑ Izdelek

\*Naprava je digitalni aparat razreda B.

\*Podrobnejše tehnične podatke o napravi lahko najdete na spletnem mestu podjetja Samsung.

## Lietuvių kalba

## Greitos sąrankos vadovas

\*Atsižvelgiant į gaminį, spalva ir išvaizda gali skirtis, o siekiant pagerinti kokybę šio vadovo turinys gali būti keičiamas be išankstinio įspėjimo.

\*Jei reikia išsamesnės informacijos, iš „Samsung“ svetainės atsisiųskite naudotojo vadovą.

### Sudedamųjų dali tikrinimas

(1) Greitos sąrankos vadovas (2) Garantijos kortelė (Neprieinama kai kuriose vietose) (3) Nustatymų vadovas (4) Waste Electrical & Electronic Equipment (5) Maitinimo laidas (6) Baterijos (AAA x 2) (Neprieinama kai kuriose vietose) (7) Nuotolinio valdymo pultas (8) RS232C adapteris

(9) LAIDO LAIKIŅAMŲJIS (Atbalstijtie modelj: QH65B, QH75B)

Kontaktų trūksta sudedamųjų dalių, kreipiaties į pardavėją, iš kurio įsigijote šį gaminį.

Sudedamosios dalys skirtinguose regionuose gali būti skirtingos.

### Dalys

☑ Nuotolinis jutiklis

Nukreipę į gaminio priekyje esantį jutiklį, paspauskite nuotolinio valdymo pulto mygtuką, kad atliktumėte atitinkamą funkciją.

\*Jei netoli šio gaminio nuotolinio valdymo pulto naudojami kiti įrenginiai su ekranu, gali būti, jog šie įrenginiai gali būti valdomi netiçiomis.

☑ Maitinimo indikatorius

☑ Maitinimo mygtukas

Įjungia arba išjungia gaminį.

**Šaltinio įrenginio prijungimas ir naudojimas**

Zr. ankstesniamės puslapjje pateikiamus aprašymus.

\* Jungiaiai naudokite „Cat 7“ (\*STP tipo) laida. (10/100 Mbps)

### Gedimų nustatymo ir šaltinio instrukcija

Problemos	Sprendimai
Ekranas vis įėjungia ir iššijungia.	Patikrinkite, ar laidas tarp produkto ir kompiuterio sujungtas teisingai.
Ekrane parodoma <b>No Signal</b> .	Patikrinkite, ar gaminys tinkamai prijungtas laidu. <p>Patikrinkite, ar prie gaminio prijungtas pirminis įrenginys yra įjungtas.</p>

### Sienioin laikitio komplekto specifikacijos

☑ Modelio pavadinimas / ☑ VESA varžtų skylių specifikacijos (A \* B) milimetras / ☑ C / ☑ Standartinis varžtas / ☑ Kiekis / ☑ Montavimo prie sienos laikiklis / ☑ Gaminsys

\*Šis įrenginys yra B klases skaitmeninis aparatas.

\*Jei reikia išamjti specifikacijų, apsilankykite „Samsung“ svetainėje.

## Norsk

## Hurtigoppsettveiledning

\*Fargen og utseendet kan variere avhengig av produktet, og innholdet i denne håndboken kan bli endret uten forvarsel for å forbedre ytelsen.

\*Last ned brukerhåndboken fra det følgende Samsung-nettstedet for ytterligere detaljer.

### Kontrollere komponentene

(1) Hurtigoppsettveiledning (2) Garantikort (Ikke tilgjengelig enkelte steder) (3) Veiledning om lover og forskrifter (4) Waste Electrical & Electronic Equipment (5) Strømlinjedning (6) Batterier (AAA x 2) (Ikke tilgjengelig enkelte steder) (7) Fjernkontroll (8) RS232C-adapter (9) KABELHOLDER (Støttede modeller: QH65B, QH75B)

Kontakt leverandøren du kjøpte produktet av hvis det mangler noen komponenter.

Komponenter kan variere på forskjellige steder.

### Deler

☑ Fjernkontrollsensor
Trykk på en knapp på fjernkontrollen som peker på sensoren på forsiden av produktet, for å utføre den tilhørende funksjonen.

\*Bruk av andre skjermenheter i samme område som fjernkontrollen til dette produktet kan føre til at andre skjermenheter blir utslittet kontrollert.

☑ Strømlinjedning

☑ Står produktet på eller av.

**Koble til og bruke en kildeenhnet**

Se beskrivelsen på forrige side.

\* Bruk en Cat 7-kabel (\*STP-type) for tilkoblingen. (10/100 Mbps)

### Felsøkningsveiledning

Problemer	Løsninger
Skjermen står seg av og på.	Kontroller at kablen mellom produktet og datamaskinen er korrekt tilkoblet.
<b>No Signal</b> vises på skjermen.	Kontroller at produktet er koblet riktig til med en kabel. <p>Kontroller at kildeenheten som er koblet til produktet, er slått på.</p>

### Spesifikasjoner for veggfeste

☑ Modellnavn / ☑ VESA-spesifikasjoner for skruerhull (A \* B) i millimeter / ☑ C / ☑ Standardkrue / ☑ Antall / ☑ Veggfestebraket / ☑ Produkt

\* Denne enheten er et digitalt apparat i klasse B.

\* Du finner detaljerte spesifikasjoner for enheten på nettstedet til Samsung.

## Svenska

## Snabbstartguide

\*Färgen og utseendet kan variera beroende på produkt. Innehåll i bruksanvisningen kan ändras utan föregående meddelande för att förbättra produktens prestanda.

\*Ladda ned användarhandboken från Samsungs webbplats nedom du vill ha mer information.

### Kontrollera delarna

(1) Snabbstartguiden (2) Garantkort (Ej tillgänglig på alla platser) (3) Föreskrifter (4) Waste Electrical & Electronic Equipment (5) Strömkabel (6) Batterier (AAA x 2) (Ej tillgäng