

USER MANUAL

oransi 

mod jr

AIR PURIFIER

English

READ AND SAVE THESE INSTRUCTIONS

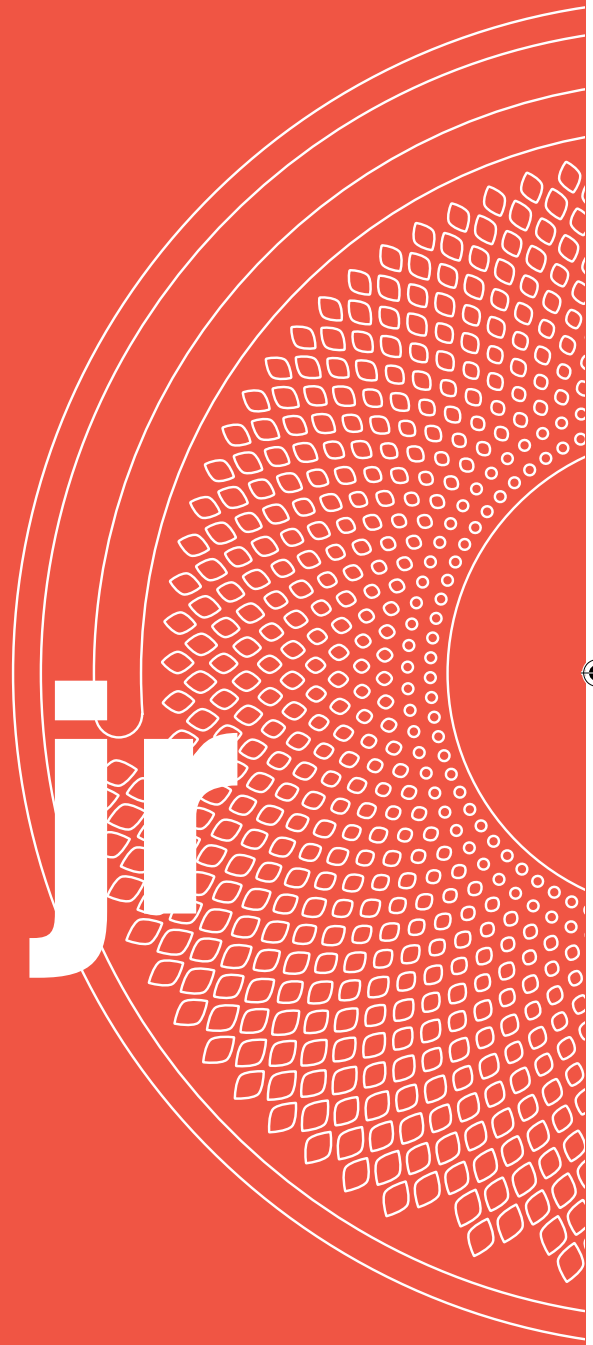

welcome

WE APPRECIATE YOU CHOOSING ORANSI.

You can expect the very best performance from your Oransi for removal of fine air particles where it is used.

If you have questions beyond this manual, feel free to visit our website Oransi.com or call our trained customer service staff at 888.281.3948. Your air purifier serial number can be found on the rating label.

Sincerely,
THE ORANSI TEAM

table of contents

safety precautions **01**
overview **04**

smart user interface 05
filter overview 06

maintenance **08**

easy filter replacement 08
troubleshooting 10

how to use **10**
warranty **11**

**first,
be safe.**

safety precautions

READ ALL INSTRUCTIONS BEFORE USING THIS APPLIANCE TO REDUCE THE RISK OF FIRE, ELECTRIC SHOCK, OR INJURY. PLEASE SAVE FOR REFERENCE.

1. Do not attempt to service the air purifier in any way other than to replace or clean the air filter.
2. This product operates at 120V 60Hz only.
3. Always unplug the power cord from the electrical outlet when the air purifier is not in use or when changing the filter.
4. Never run the air purifier unless it is fully assembled.
5. Do not alter the plug in any way.
6. Always turn off the air purifier before unplugging the air purifier from outlet.
7. Do not place the cord near a heated surface.
8. Never operate the air purifier if the plug or cord is damaged or appears damaged. Only qualified service personnel should ever replace or attempt to replace a damaged power cord or plug.
9. Never use the power cord to pick up, carry, drag, pull, or lift the air purifier. Do not pull the cord against or around sharp corners and edges.

02 SAFETY PRECAUTIONS

safety precautions CONTINUED

10. Always remove the plug from its power outlet by holding onto the plug itself and pulling gently.
11. Use care when operating the air purifier by keeping all foreign objects, fingers, body parts, hair, loose clothing, jewelry, etc., away from openings.
12. Do not drop items into the air purifier.
13. Never touch the air purifier or its plug when your hands are wet.
14. If moving the air purifier, lift by the carrying handle.
15. Do not use outdoors.
16. Do not operate without the filters installed.
17. Only use in an upright position. Do not place anything on top of the air purifier.
18. Use only as described in this manual.
19. Use only Oransi replacement filters.
20. Place air purifier on a flat floor.
21. This appliance has a polarized plug (one blade is wider than the other). To reduce the risk of electric shock, this plug is intended to fit in a polarized outlet only one way. If the plug does not fit fully in the outlet, reverse the plug. If it still does not fit, contact a qualified electrician. Do not attempt to by-pass this safety feature.
22. **WARNING :** To Reduce The Risk Of Fire Or Electric Shock, Do Not Use This Fan With Any Solid-State Speed Control Device.

**next, meet
your mod jr.**

04 OVERVIEW

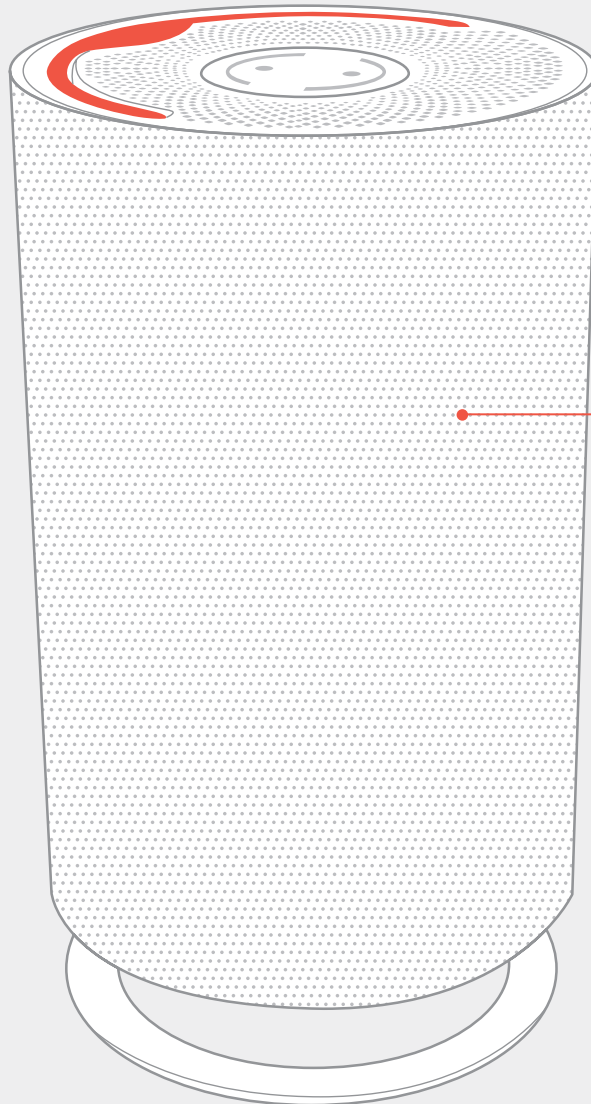

Smooth,
Low-Profile
Exterior

smart user interface

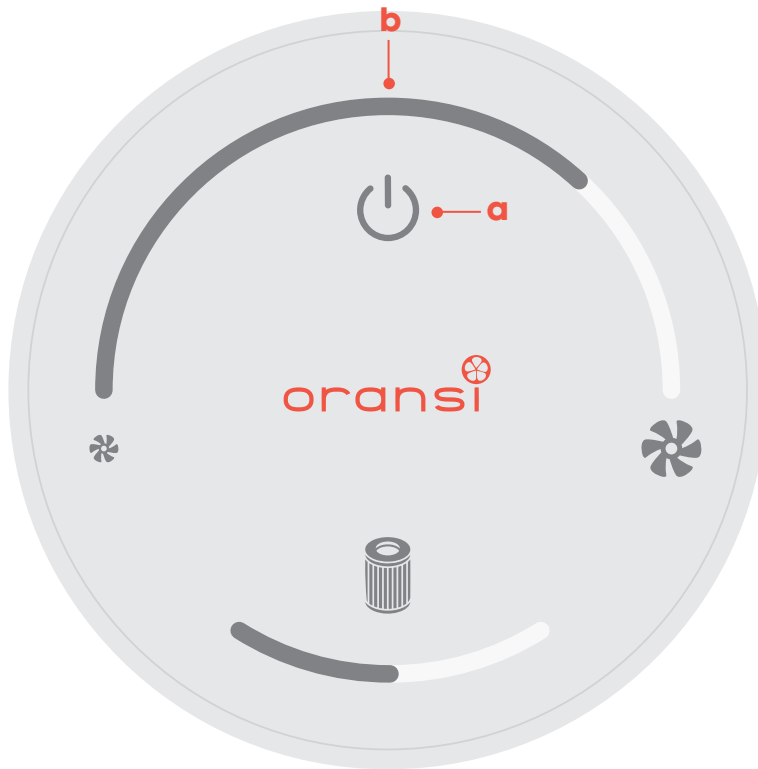

** Before Operating

Ensure the air filter inside the machine has been removed from it's plastic wrap.

a. Powering On / Off

Press power icon  to turn the unit On or Off.

b. Fan Speed

To set fan speed, slide your fingertip along the arc and stop at desired setting. Sliding left lowers fan speed. Sliding right increases fan speed. This has an energy efficient EC motor so it will take a few seconds for the fan to reach the fan speed setting.



Running Mode

06 OVERVIEW

filter overview

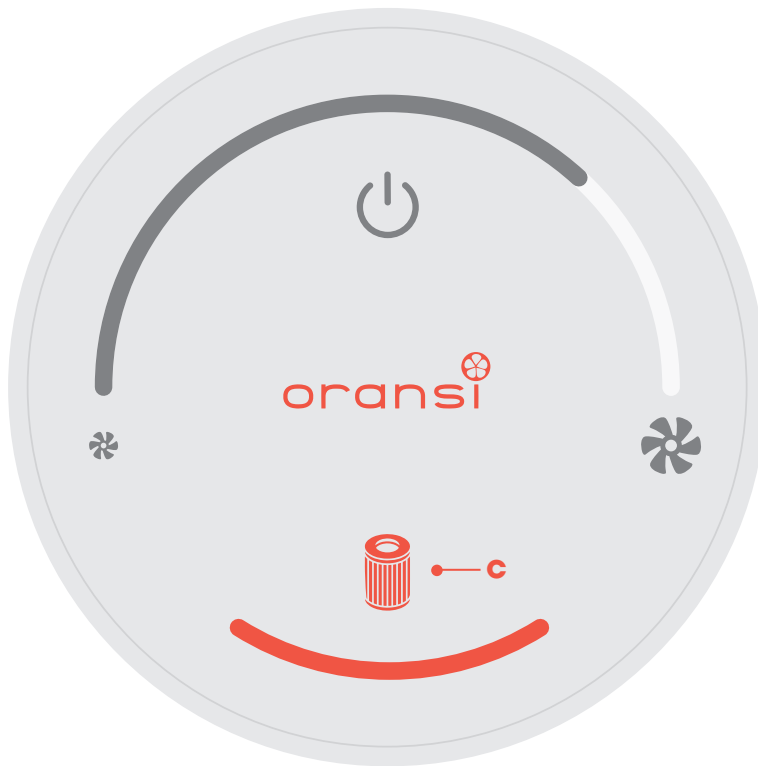

C. Filter Replacement Indicator

Icon at bottom of interface displays life of the air filter in four usage segments.

At 4,500 hours, indicator shows red and filter should be replaced.

Filter Overview

The filter is a 3-in-1 filter with a mesh pre-filter, HEPA based media that is pleated and activated carbon. This filters out fine particulates and light odors.

Replace filter every 6-12 months of continuous use.

**let's keep
each other
healthy.**

easy filter replacement

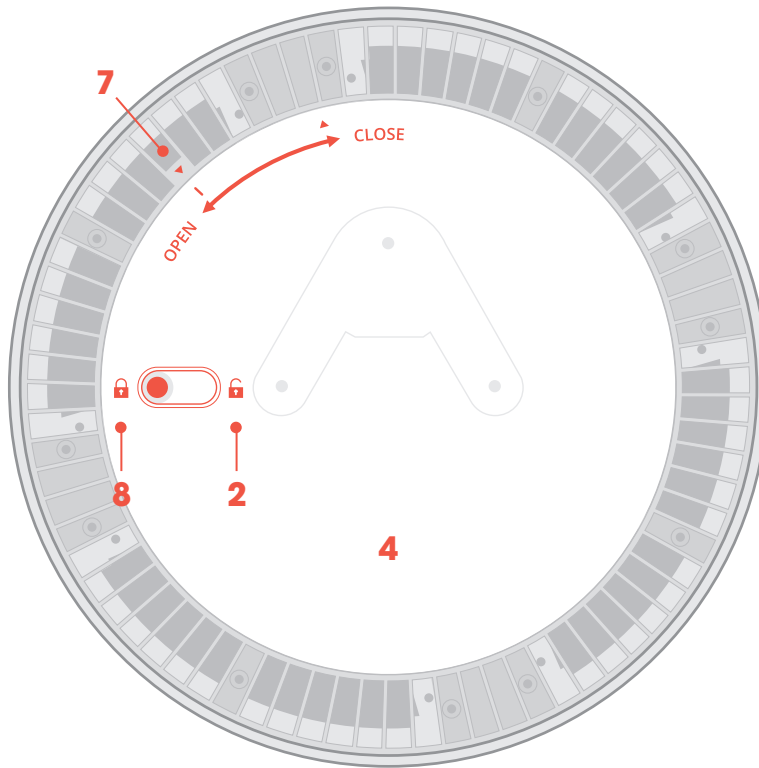

The machine needs to be unplugged before replacing the filter.

1. Start

Carefully place the air purifier upside down on non-scratch surface such as carpet, base facing up.

2. Unlock

Move slide switch to the right to unlock.

3. Loosen

Turn the metal base of the air purifier counterclockwise to loosen.

4. Access

Lift off the base of the air purifier.

5. Remove

Pull handle of air filter to remove and discard.

ORDERING REPLACEMENT FILTERS Simply visit Oransi.com or contact Oransi customer service at 888.281.3948.

6. Install

Insert new air filter with rubber seal facing in and handle facing out. Twist the handle slightly to make sure filter is fully seated in the housing.

7. Reassemble

Place air purifier base back on the housing. Line up arrow on housing with the arrow of the base (near the "Close"). Turn the base of the air purifier clockwise to tighten until the arrow on the base is lined up with the line near "Open".

8. Lock

Move slide switch left to lock.

9. Reset

Press and hold Filter Reset button beneath the flashing light for a few seconds. Light will turn off when filter counter is reset.

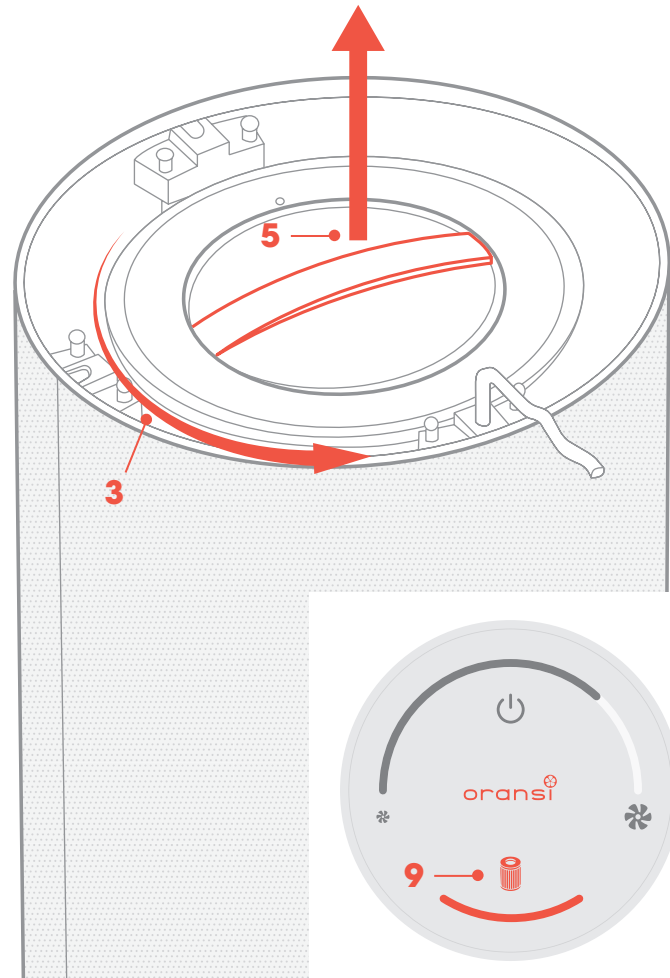

10 MAINTENANCE + USAGE

troubleshooting

Oransi purifiers are designed to be trouble free. However, if your air purifier won't turn on, repeat the Filter Replacement steps to make sure the filter is properly installed and that the base is completely closed and locked. Your air purifier has a safety feature that turns power off if the filter and cover are not properly in place.

using your Oransi

Always operate your air purifier indoors on a level surface.

Locate your air purifier wherever you spend most of your time. Typically, a bedroom or living space. Set the fan speed to a level that is comfortable for you. Low settings are less audible. In most cases you can run your air purifier on a very low fan.

For a larger living area, consider a higher fan speed when you're absent and then turn the setting lower when you return to spend time in the room.

Air enters your Oransi at the bottom and exits the top, so you can place the unit anywhere in a room. However, be careful that curtains do not block air intake or exit.

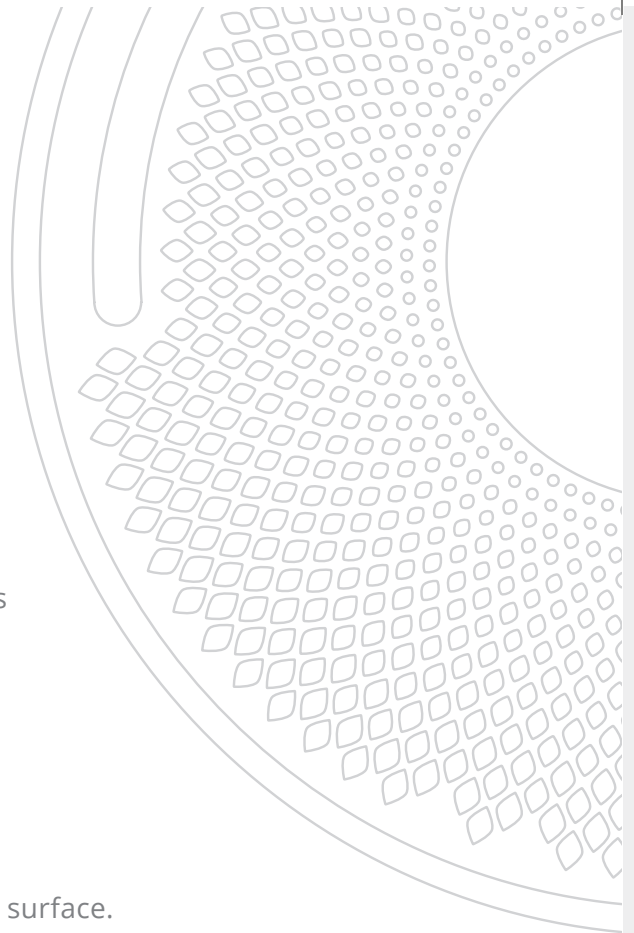

10-year warranty

The Mod Jr Air Purifier carries a 10-year limited warranty from the original purchase date.

Oransi will replace your air purifier if it is found to be defective as a result faulty material or workmanship while in normal use.

Oransi's sole obligation under this warranty is to replace, or at Oransi's discretion, to repair, free of charge, all defective parts.

Proof of purchase may be required by the Oransi warranty service representative. All parts or units that are replaced become the property of Oransi. Warranty is not valid if damage is caused by the user.

Warranty is valid only if:

1. The air purifier is operated in accordance with instructions provided in this Oransi User Manual.
2. The air purifier is connected to a proper power supply (per voltage label on machine).
3. The unit shows no evidence of tampering, mishandling, neglect, accidental damage, modification.

English

oransi 
mod jr
AIR PURIFIER

113 Corporate Dr, Radford, VA 24141
888.281.3948 (M-F 9:00-6:00pm EST)
oransi.com

Part Number MJR01

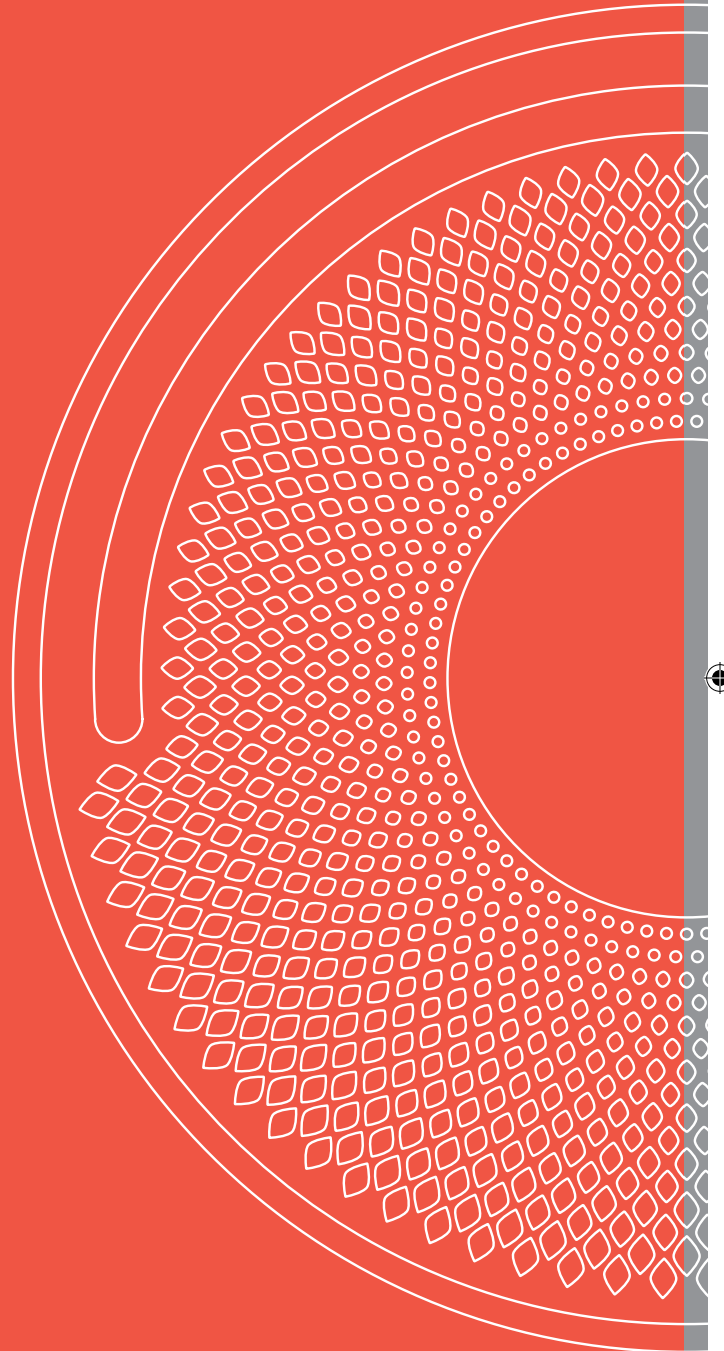

Français

oransi[®]
mod jr

PURIFICATEUR D'AIR
MAX AIR

113 Corporate Dr Radford, VA 24141
888.281.3948 (MF 9: 00 à 18: 00 EST)
oransi.com

Numéro d'article MJR01

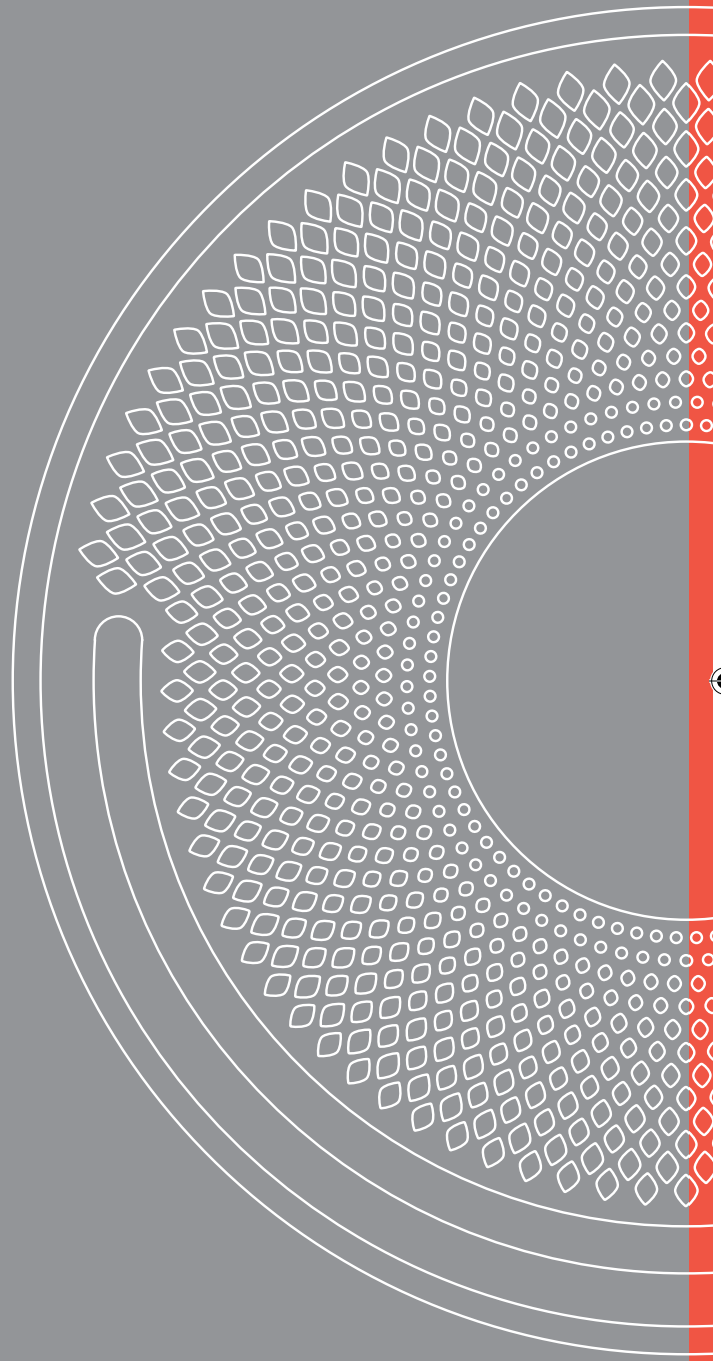

Garantie de 10 ans

Le purificateur d'air Mod Jr bénéficie d'une garantie limitée de 10 ans à compter de la date d'achat d'origine.

Oransi remplacera votre purificateur d'air s'il s'avère défectueux en raison d'un problème de matériau ou de fabrication lors d'une utilisation normale.

En vertu de cette garantie, la seule obligation de Oransi est de remplacer ou, à sa discrétion, de réparer gratuitement toutes les pièces défectueuses.

Une preuve d'achat peut être requise par le représentant du service de garantie Oransi. Toutes les pièces ou unités remplacées deviennent la propriété d'Oransi. La garantie n'est pas valable si des dommages sont causés par l'utilisateur.

La garantie est valable seulement si:

1. Le purificateur d'air est utilisé conformément aux instructions fournies dans cet manuel de l'utilisateur Oransi.
2. Le ventilateur Oransi est branché sur une source d'alimentation appropriée (voir l'étiquette de tension sur la machine).
3. L'appareil ne montre aucune preuve d'altération, de mauvaise manipulation, de négligence, de dommages accidentels, modification.

10 ENTRETIEN + UTILISATION

Dépannage

Les purificateurs Oransi sont conçus pour être sans problème. Cependant, si votre purificateur d'air ne s'allume pas, répétez les étapes de remplacement du filtre pour vous assurer que le filtre est correctement installé et que la base est complètement fermée et verrouillée. Votre purificateur d'air est doté d'une fonction de sécurité qui coupe l'alimentation si le filtre et le couvercle ne sont pas correctement en place.

Utiliser votre Oransi

Faites toujours fonctionner votre purificateur d'air à l'intérieur sur une surface plane.

Placez votre purificateur d'air là où vous passez la plupart de votre temps. C'est généralement une chambre ou un salon. Réglez la vitesse du ventilateur à un niveau qui vous convient. Les réglages bas sont moins audibles. Dans la plupart des cas, vous pouvez faire fonctionner votre purificateur d'air sur un ventilateur très bas.

Pour une surface habitable plus grande, envisagez une vitesse de ventilateur plus élevée lorsque vous êtes absent, puis baissez le réglage lorsque vous revenez pour passer du temps dans la pièce.

L'air entre dans votre Oransi par le bas et sort par le haut, vous pouvez donc placer l'appareil n'importe où dans une pièce. Cependant, veillez à ce que les rideaux ne bloquent pas l'entrée ou la sortie d'air.

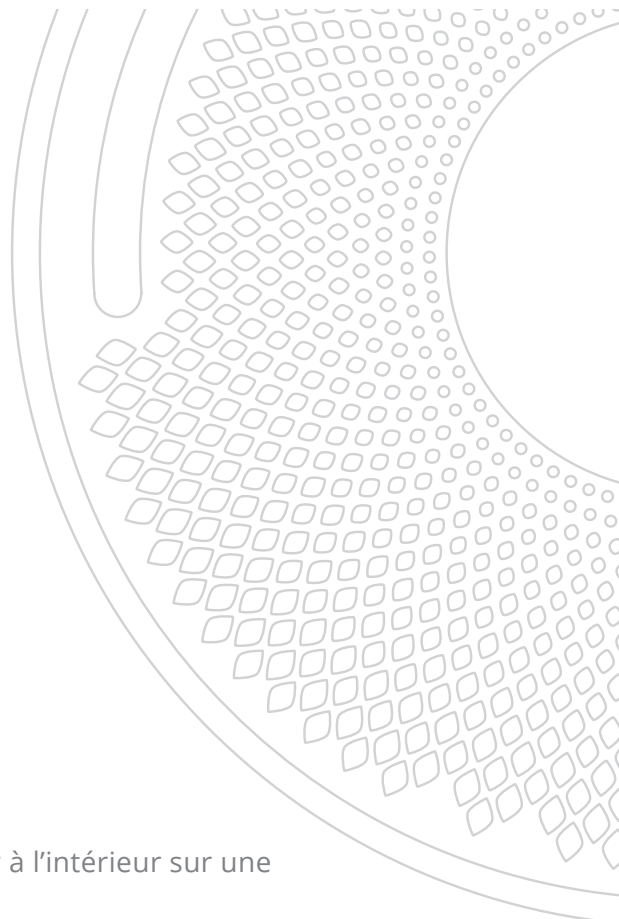

6. Installer

Insérez un nouveau filtre avec le joint en caoutchouc vers l'intérieur et la poignée vers l'extérieur. Tournez légèrement la poignée pour vous assurer que le filtre est bien inséré dans le boîtier.

7. Remonter

Remplacez la base du purificateur d'air sur le boîtier. Aligned la flèche sur le boîtier avec la flèche de la base (près de la « Close » (Fermer)). Tournez la base du purificateur d'air dans le sens horaire pour serrer jusqu'à ce que la flèche sur la base soit alignée avec la ligne près de « Open » (Ouvrir).

8. Verrouiller

Déplacez l'interrupteur à glissière vers la gauche pour verrouiller.

9. Réinitialiser

Appuyez et maintenez enfoncé le bouton de réinitialisation du filtre sous le voyant clignotant pendant quelques secondes. La lumière s'éteint lorsque le compteur du filtre est réinitialisé.

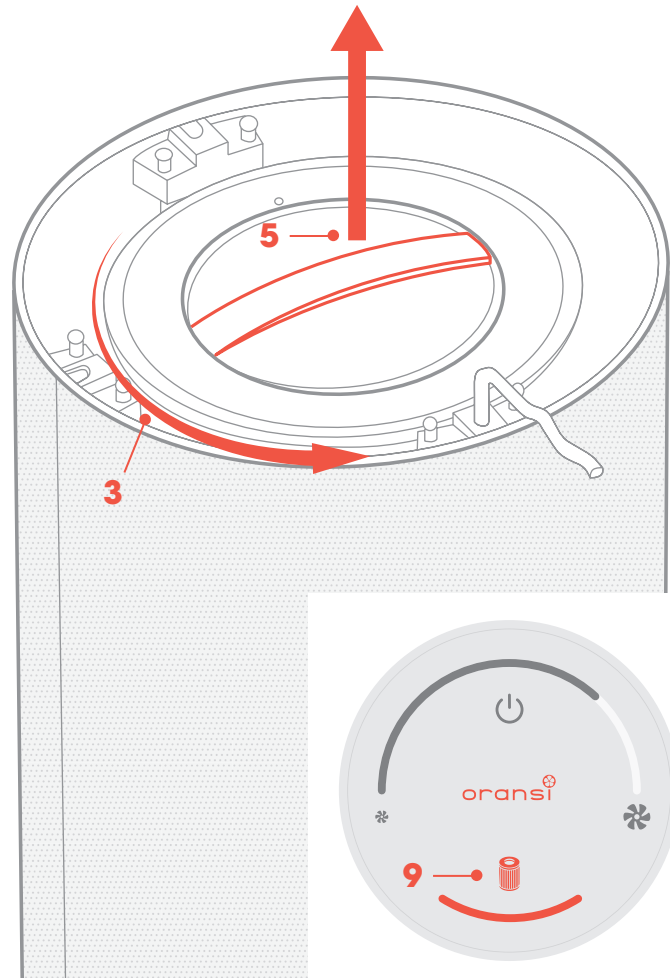

remplacement facile du filtre

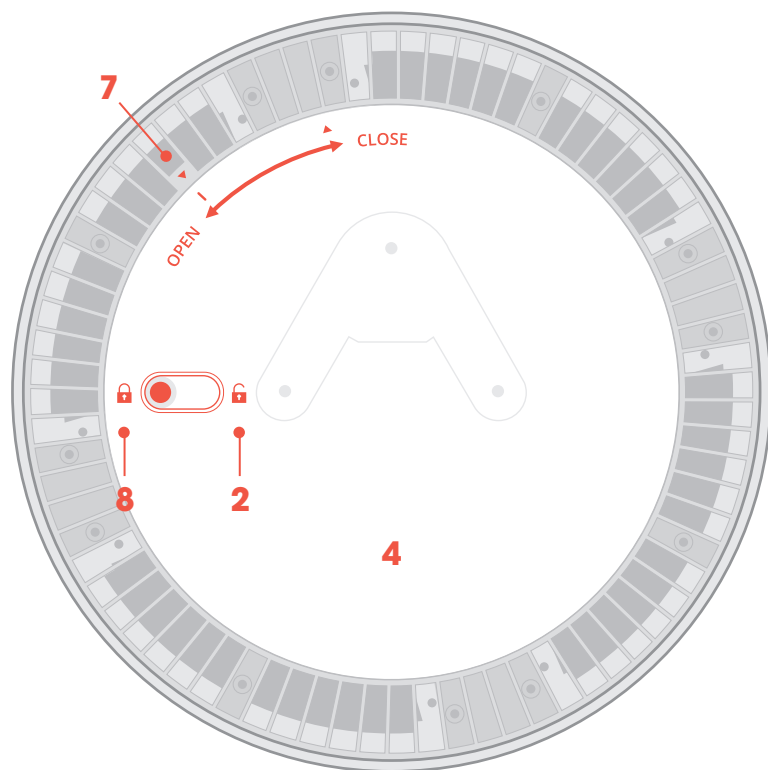

1. Début

Placez délicatement le purificateur d'air à l'envers sur une surface anti-rayures telle qu'un tapis, la base tournée vers le haut.

2. Déverrouiller

Déplacez l'interrupteur à glissière vers la droite pour déverrouiller.

3. Desserrer

Tournez la base métallique du purificateur d'air dans le sens antihoraire pour la desserrer.

4. Accès

Soulevez la base du purificateur d'air.

5. Retirer

Tirez la poignée du filtre à air pour le retirer et le jeter.

COMMANDE DE FILTRES DE REMPLACEMENT

Visitez simplement Oransi.com ou contactez le service client Oransi au 888-281-3948.

**gardons-nous
mutuellement
en bonne
santé.**

06 APERÇU

aperçu du filtre

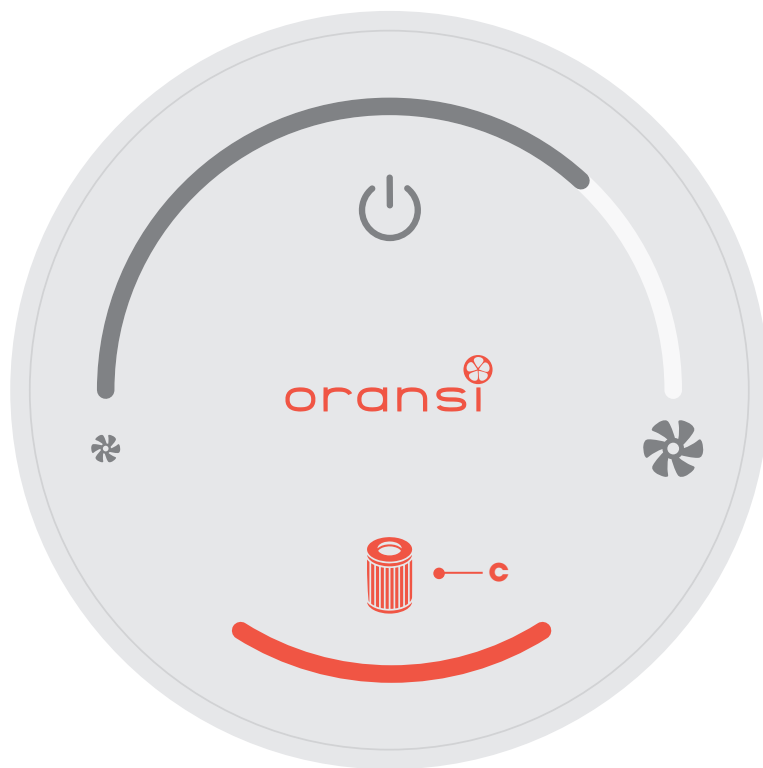

c. Indicateur de remplacement du filtre

L'icône en bas de l'interface affiche la durée de vie du filtre à air dans quatre segments d'utilisation.

À 4500 heures, l'indicateur est rouge et le filtre doit être remplacé.

Aperçu du filtre

Le filtre est un filtre 3 en 1 avec un pré-filtre à mailles, un média à base de HEPA plissé et du charbon actif. Celui-ci filtre les particules fines et les odeurs légères.

Remplacez le filtre tous les 6 à 9 mois d'utilisation continue.

interface utilisateur intelligente

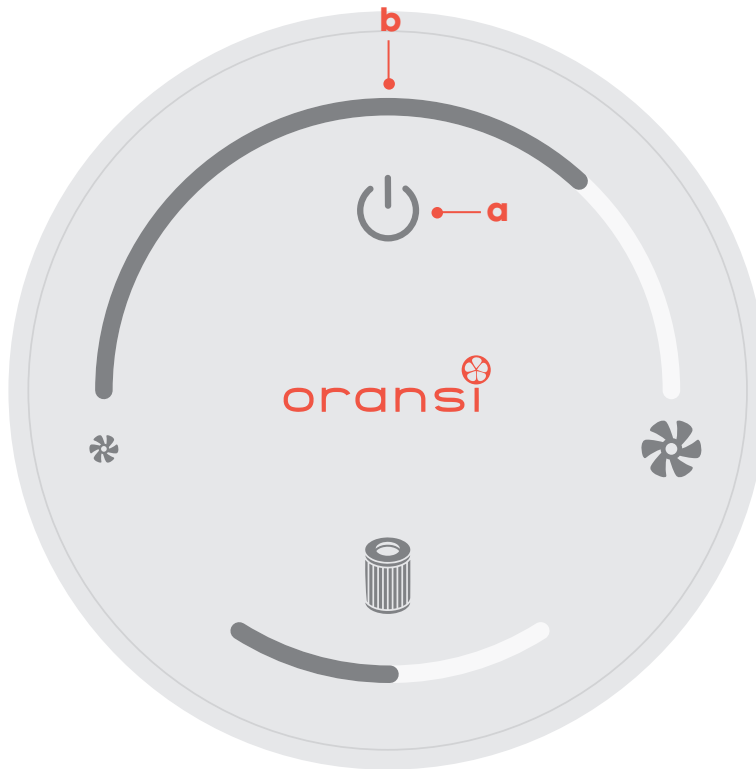

a. Mise sous/hors tension

Appuyez sur l'icône d'alimentation  pour allumer ou éteindre l'appareil.

b. Vitesse du ventilateur

Pour régler la vitesse du ventilateur, faites glisser le bout de votre doigt le long de l'arc et arrêtez-vous au réglage souhaité. Glisser vers la gauche diminue la vitesse du ventilateur. Glisser vers la droite augmente la vitesse du ventilateur. Celui-ci a un moteur EC économe en énergie, il faudra donc quelques secondes pour que le ventilateur atteigne le réglage de vitesse du ventilateur.

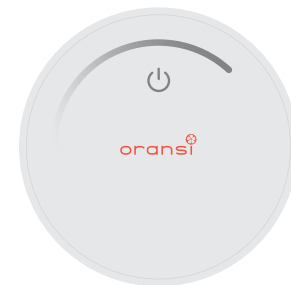

Mode de fonctionnement

04 APERÇU

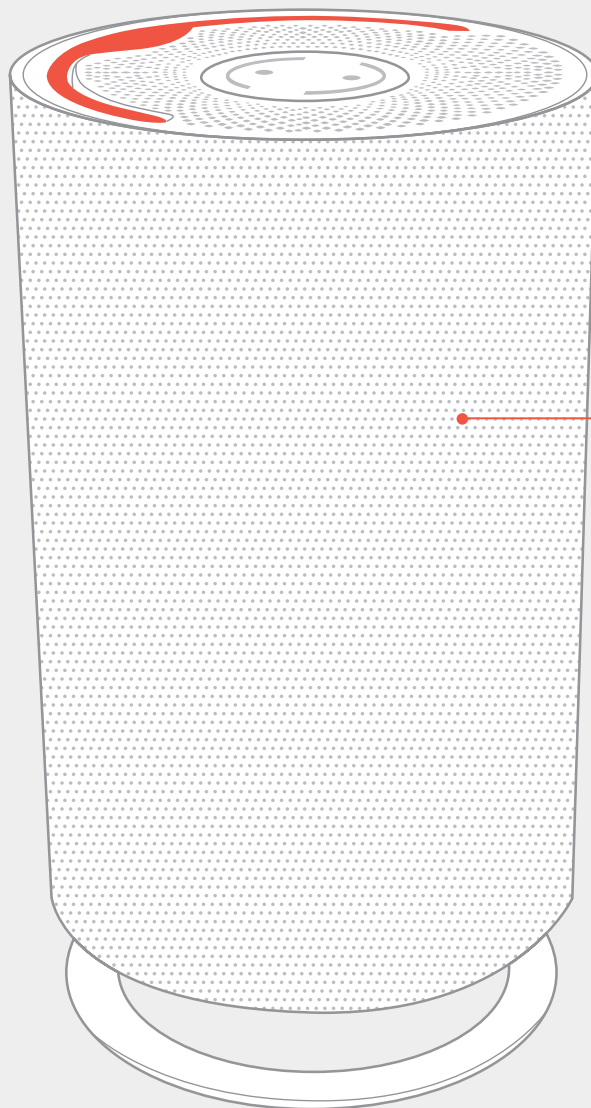

Extérieur
lisse et
discret

**ensuite,
découvrez
votre mod jr.**

02 PRÉCAUTIONS DE SÉCURITÉ

précautions de sécurité SUITE

10. Toujours retirer la fiche de la prise de courant en la tenant par la fiche et en tirant doucement.
11. Faire attention lors de l'utilisation du purificateur d'air. Garder tous les objets étrangers, doigts, parties du corps, cheveux, vêtements amples et bijoux à l'écart des ouvertures.
12. Ne laissez pas tomber d'articles dans le purificateur d'air.
13. Ne jamais toucher le purificateur d'air ou sa fiche avec les mains mouillées.
14. Si vous déplacez le purificateur d'air, soulevez-le par la poignée de transport.
15. Ne pas utiliser à l'extérieur.
16. Ne pas utiliser si les filtres ne sont pas installés.
17. Utiliser uniquement en position verticale. Ne placez rien sur le purificateur d'air.
18. Utilisez uniquement comme décrit dans ce manuel.
19. Utilisez uniquement des filtres de remplacement Oransi.

Précautions de sécurité

LISEZ TOUTES LES INSTRUCTIONS AVANT D'UTILISER CET APPAREIL POUR RÉDUIRE LES RISQUES D'INCENDIE, DE CHOC ÉLECTRIQUE OU DE BLESSURES. VEUILLEZ CONSERVER POUR RÉFÉRENCE.

1. Pour réduire le risque d'électrocution, ne pas essayer de réparer le purificateur d'air autrement que pour remplacer ou nettoyer le filtre à air.
2. Ce produit fonctionne à 120 V AC, 60 Hz uniquement.
3. Toujours débrancher le cordon d'alimentation de la prise électrique lorsque le purificateur d'air n'est pas utilisé ou lors du remplacement du filtre.
4. Ne jamais faire fonctionner le purificateur d'air à moins qu'il soit complètement assemblé.
5. Ne pas modifier la fiche de quelque manière que ce soit.
6. Toujours éteindre le purificateur d'air avant de le débrancher de la prise.
7. Ne pas placer le cordon à proximité d'une surface chauffée.
8. Ne jamais utiliser le purificateur d'air si la fiche ou le cordon est endommagé ou semble endommagé. Seul un technicien qualifié doit remplacer ou tenter de remplacer un cordon d'alimentation endommagé.
9. Ne jamais utiliser le cordon d'alimentation pour ramasser, transporter, traîner, tirer ou soulever le purificateur d'air. Ne pas tirer le cordon contre ou autour de coins ou de bords tranchants.

**tout
d'abord,
soyez
prudent.**

table des matières

précautions de sécurité	01
aperçu	04

interface utilisateur intelligente 05
aperçu du filtre 06

entretien	08
------------------	-----------

remplacement facile du filtre 08
dépannage 10

utilisation	10
garantie	11

Bienvenue

MERCI D'AVOIR CHOISI ORANSI.

Vous pouvez vous attendre aux meilleures performances de votre Oransi pour l'élimination des fines particules d'air là où il est utilisé.

Si vous avez des questions qui ne sont pas couvertes dans ce manuel, n'hésitez pas à visiter notre site Internet Oransi.com ou à appeler notre service clientèle qualifié au 888-281-3948. Le numéro de série de votre purificateur d'air se trouve sur l'étiquette signalétique.

Cordialement,
L'ÉQUIPE ORANSI

MANUEL DE L'UTILISATEUR

oransi 

mod jr

PURIFICATEUR D'AIR
MAX AIR

Français

