

HEYBIKE

USER MANUAL

your life, heybike



HEYBIKE

Scan the QR code
join our Facebook group!



COPYRIGHT © 2024 HEYBIKE. ALL RIGHTS RESERVED.

The manufacturer reserves the right to change the products and manuals anytime.

Visit eu.heybike.com to download the latest user manuals.

HEYBIKE EC 1-ST

CONTENTS

USER MANUAL	04
BENUTZERHANDBUCH	25
MANUEL D'UTILISATION	46
MANUAL DEL USUARIO	67

User Manual

Home Page	00
Contents	01
Product Safety Notice	05
Warning Message	06
Package Contents	07
Product Overview	08
Assembly Instruction	09
Charge Your E-Bike	15
Display and Setting	16
App Operation	18
Start-up Procedure	18
Daily Care and Maintenance	19
Troubleshooting	21
Specifications	22
FAQ	23
Limited Warranty	23
Contact Us	24

BENUTZERHANDBUCH

Homepage	00
Inhaltsverzeichnis	02
Hinweis zur Produktsicherheit	26
Warnhinweis	27
Lieferumfang	28
Produktübersicht	29
Montageanleitung	30
Ihr E-Bike aufladen	36
Display und Einstellung	37
App-Bedienung	39
Inbetriebnahme	39
Tägliche Pflege und Wartung	40
Fehlersuche	42
Spezifikationen	43
FAQ	44
Eingeschränkte Garantie	44
Kontakt	45

MANUEL D'UTILISATION

Page d'Accueil	00
Contenu	02
Avis de Sécurité du Produit	47
Message d'Avertissement	48
Contenu de l'Emballage	49
Aperçu du Produit	50
Instructions de Montage	51
Chargez Votre Vélo Électrique	57

Affichage et Réglage	58
Fonctionnement de l'Application	60
Procédure de démarrage	60
Entretien et Maintenance Quotidiens	61
Dépannage	63
Spécifications	64
Foire AUX QUESTIONS	65
Garantie Limitée	65
Contactez-Nous	66

MANUAL DEL USUARIO

Página de inicio	00
Contenido	03
Aviso de seguridad del producto	68
Mensaje de advertencia	69
Contenido del paquete	70
Resumen del producto	71
Instrucciones de ensamblaje	72
Cómo cargar su E-Bike	78
Visualización y ajuste	79
Funcionamiento de la aplicación	81
Procedimiento de puesta en marcha	81
Cuidado y mantenimiento diario	82
Solución de problemas	84
Especificaciones	85
PREGUNTAS FRECUENTES	86
Garantía limitada	86
Contacto	87

CONGRATULATIONS ON YOUR PURCHASE!

- 1** This user manual will help you assemble and operate your new E-bike. Be sure to read all the information in this manual before riding.
- 2** **NOTE TO ALL RIDERS UNDER 18 YEARS OF AGE:**
It is essential to obtain parental permission before riding an e-bike.
- 3** Feel free to contact HEYBIKE support if any assistance is needed.



! Product Safety Notice



Always wear a helmet when riding your bike.



Keep the keys properly. You cannot turn on the bike or replace the battery if the unique keys are lost. If necessary, you should get more spare keys (HEYBIKE does not provide or sell spare keys).



Ensure your e-bike's battery is fully charged before you go for a ride.



Always be aware of local road regulations and comply with them.



Please do not ride an e-bike while under drugs or alcohol.



Always respect pedestrians.



Do not ride in wet conditions. Otherwise, you could be injured due to slippery roads. Wet conditions may also damage electronic equipment and invalidate the warranty.

! Warning Message

- Keep it dry - e-bikes are not waterproof. Water can damage electronic equipment, and our warranty does not cover water damage. Riding in wet conditions is also very dangerous and can lead to injury.
- Do not store your e-bike in places with high temperatures or corrosive gases or expose it to direct sunlight or rain for extended periods.
- Excessive use - We do not cover physical damage due to negligent care and extreme riding.
- Whenever you ride an e-bike, you are at risk of severe injury or even death due to loss of control. Severe injuries and even death from failure of control crashes and falls. Please ride with caution and at your own risk.
- Do not modify the product from the manufacturer's original design.
- Do not exceed the posted speed limit, and obey all traffic laws.
- Please do not touch the charging port directly or allow it to come into contact with metal objects.
- To avoid injury, please avoid touching the running parts of an electric bicycle.
- Before riding - always check your electric bike to ensure it runs correctly before each use.
- Before riding - always check that the braking system is working correctly; also, ensure that all safety labels are in place and that you know the safety warnings.
- Before riding - be sure that any axle guards, chain guards, or other covers or guards supplied by the manufacturer are in place and in serviceable condition.
- Before you ride, please check that the tires are in good condition, inflated properly, and have enough tread remaining.
- Never exceed the 300lbs (150 kg) maximum load rating.
- Electric bicycles are not suggested for persons under the age of 18.
- Top Speed - Your e-bike's top speed is 25 km/h / 15 mph.
- Additional insurance may be required to cover situations you encounter while riding an electric bike. You should contact an insurance company or broker for advice and consultation.
- To save power, use the auxiliary mode and avoid zero starts, frequent braking, driving against the wind, carrying heavy loads (including passengers), and riding with insufficient air pressure.



📦 Package Contents

Check the packaging contents carefully and contact HEYBIKE support if anything is missing or damaged.

Unpack the bike - Check the contents of the package carefully and contact HEYBIKE support if anything is missing or damaged. It is recommended that you remove the bike from the box with the help of an adult.

Take out the toolbox inside, and lay out all the tools for installation.

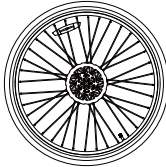
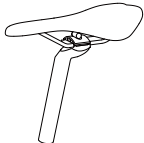
Carefully remove the packing material that protects the bike's frame and components. Please recycle packing materials, especially cardboard and foam.

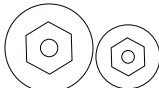
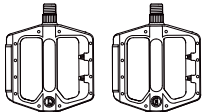
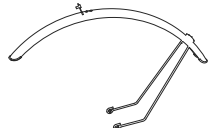
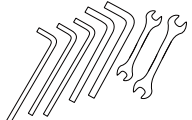
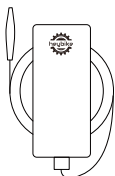
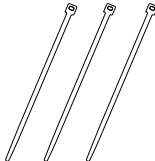
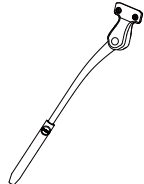
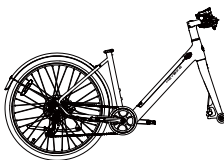
User Manual	Front Wheel	Saddle	Key
 x1	 x1	 x1	 x2
Front Wheel Screw Cover	Pedal	Front Mudguard	Wrench
 x2	 x2	 x1	 x7
Charger	Cable tie	Kickstand	EC 1-ST Ebike Frame
 x1	 x3	 x1	 x1

Product Overview

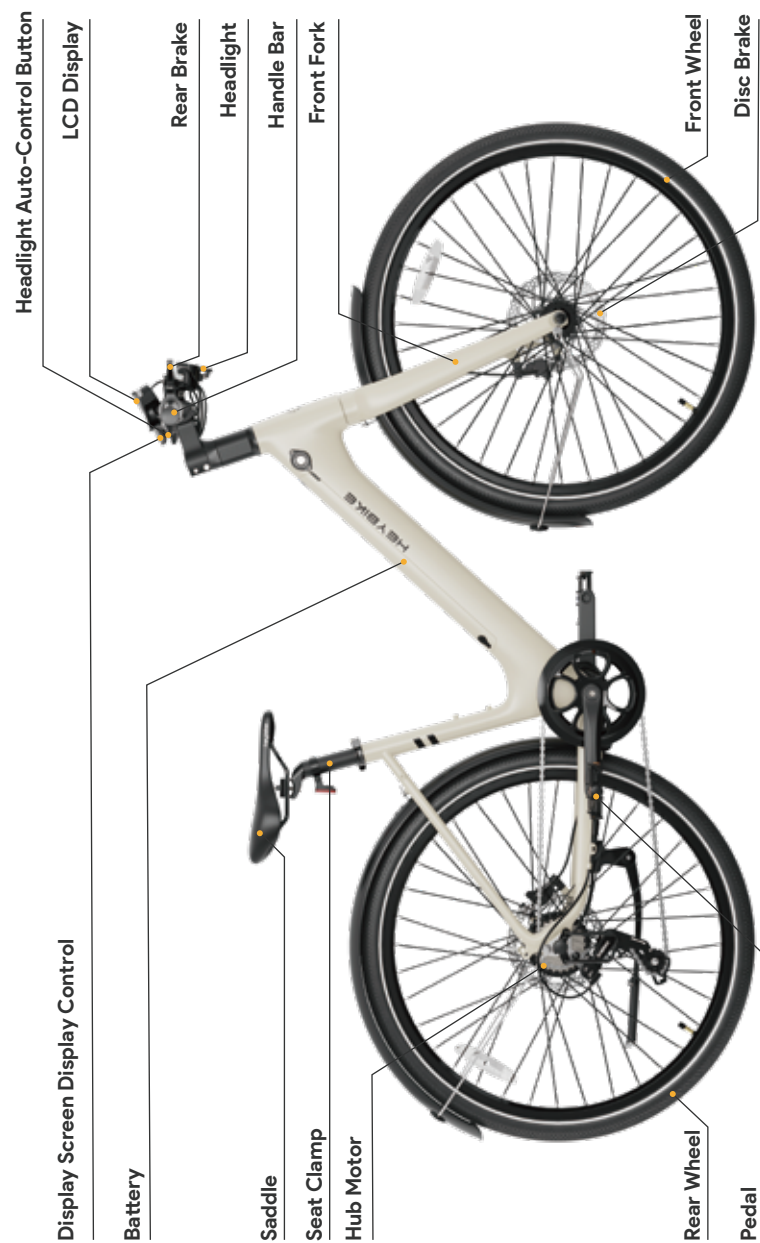

Assembly Instruction



Scan the QR code for the assembly instruction video

Congratulations on your purchase of the HEYBIKE EC 1-ST electric bike!

The following is intended as a guide to unboxing and familiarizing yourself with your new e-bike. Please visit eu.heybike.com for more help with assembly, including step-by-step videos. If you need help assembling your e-bike, we suggest you bring your new e-bike to the bike store for assembly and inspection. If you prefer to create your own, please follow all the instructions, adjust the gears and brakes properly, and set the tire pressure.

Assembly Instruction

Step 1--Front Wheel

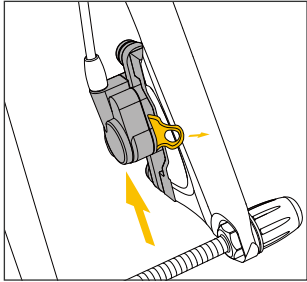

1 Take out the brake protection clip.

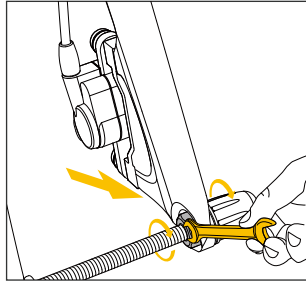

2 Remove the front fork protection shaft.

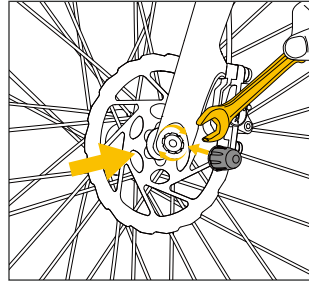

3 Guide the front fork to the front wheel, install and lock the front wheel and front fork shaft cap.

Step 2-- Kickstand

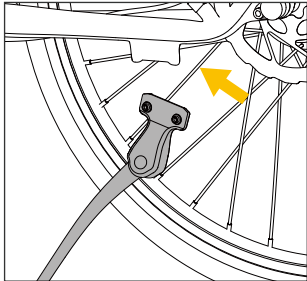

1 Take out the kickstand and fix the screws.

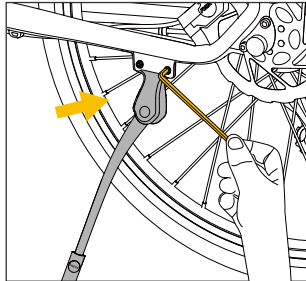

2 Fixed with the frame.

Assembly Instruction

Step 3--Front Mudguard

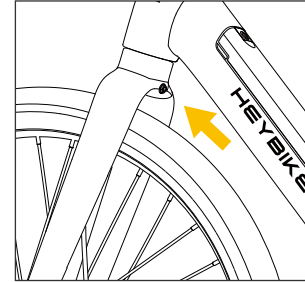

1 Remove the screws.

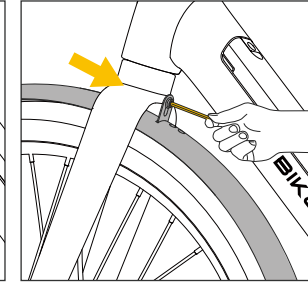

2 Fixed mudguard.

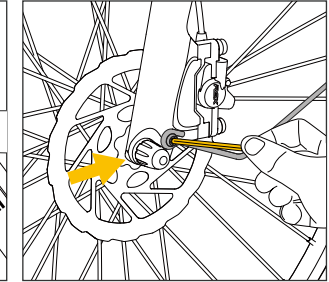

3 Remove the screws from the front forks, then use the removed screws to install and secure the front fender bracket.

Step 4--Rear Mudguard

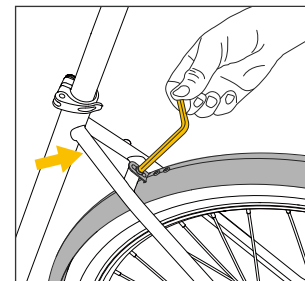

1 Raise the rear mudguard and lock the screws.

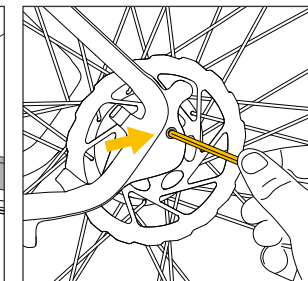

2 Remove the stick, fix the mudguard lug to the rear fork, and then fix the screw.

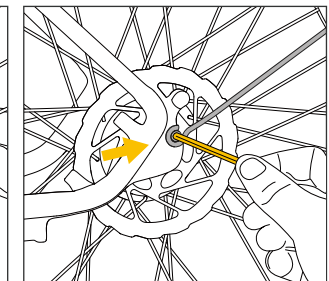

3 Fix sticks.

Assembly Instruction

Step 5--Handlebar Mount

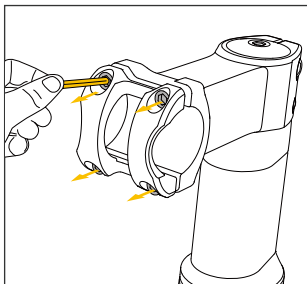

1 Remove four screws.

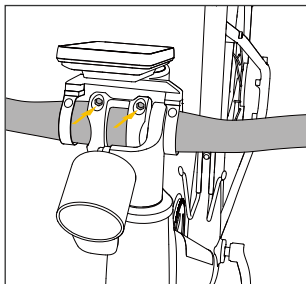

2 Put on the handlebar and assemble the screws diagonally.

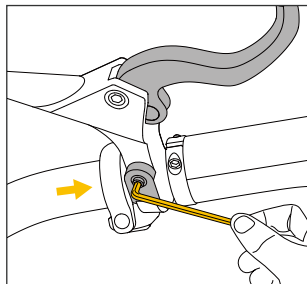

3 Remove the left and right brake lever screws.

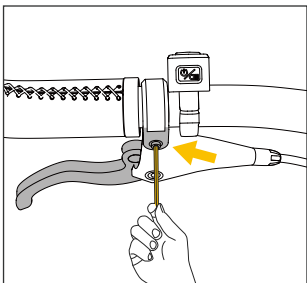

4 Install the left and right grips separately, and then tighten the screws.

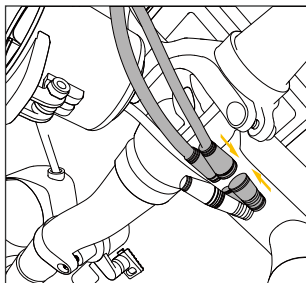

5 Gauge and headlight plugs are linked according to the color arrows.

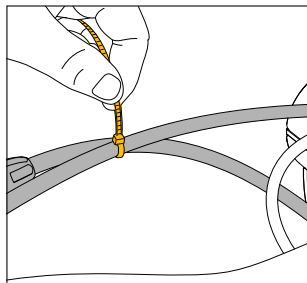

6 Wires are locked with cable ties.

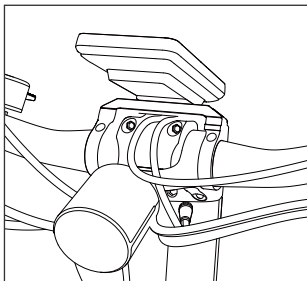

7 Finish wrapping the wires.

Assembly Instruction

Step 6--Battery Installation and Removal

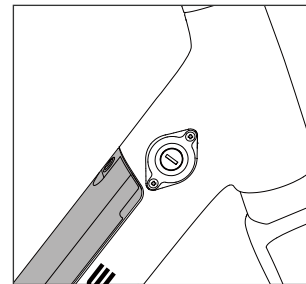

1 Battery lock.

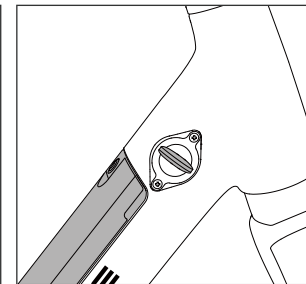

2 Use the key, open the lock clockwise.

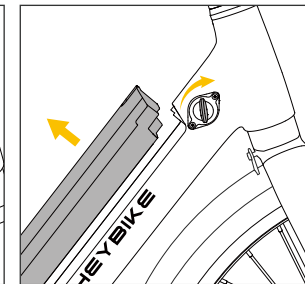

3 Remove the battery.

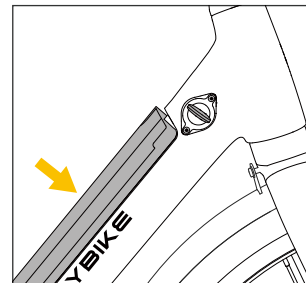

4 Align the bottom of the battery with the metal interface and insert the battery.

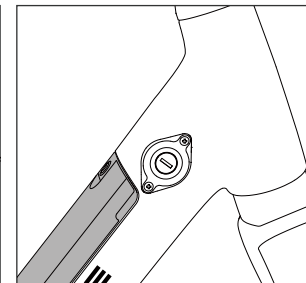

5 After fully inserting the battery, remove the key.

Note: Before you ride, please check if the power is on and the battery is abnormal. If there is any abnormality (damage, high temperature, etc.), please do not use it and contact the after-sales service immediately. If you do not ride for a long time or need to transport long distances, please make sure the battery power is off. This will help to extend the battery life.

Assembly Instruction

Step 7--Saddle

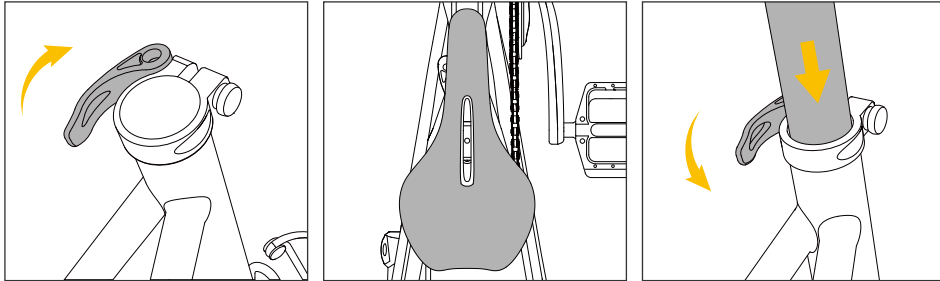

- 1 Open the seat post clamp.
- 2 Place the saddle squarely in position.
- 3 Lock the seat post clamp.

Step 8--Pedals

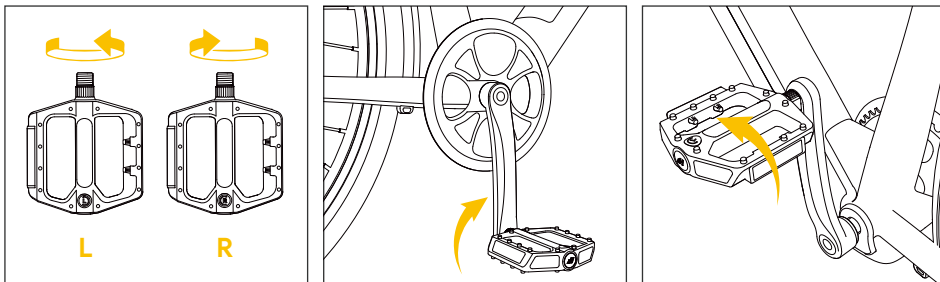

- 1 Distinguish between the left and right pedals.
- 2 Tighten the right pedal clockwise.
- 3 Tighten the left pedal counterclockwise.
- 4 Check the chain alignment. Rotate the right pedal and crank toward the back of the bike as though pedaling backward. Watch the chain and ensure the chain runs through the drive train (the rear cog, chain tensioner, and around the front chainring) smoothly.

Note: If the pedal/chain doesn't run smoothly or something seems misaligned, please get in touch with Heybike Support.

Charge Your E-Bike

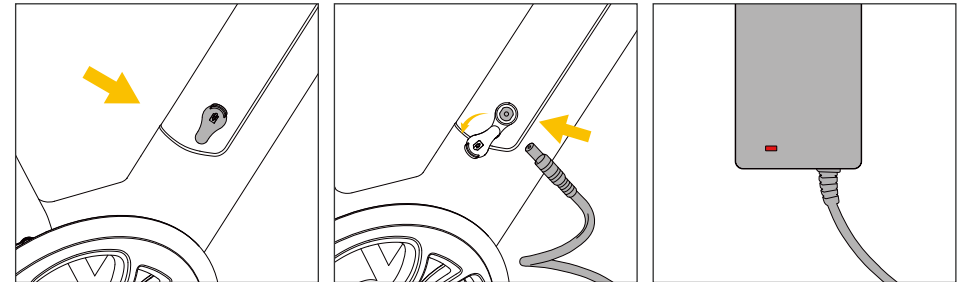

- 1 Uncover the charging port's rubber cover on the battery's left side.
- 2 Connect the battery and battery charger.
- 3 Insert the charger plug to power; the charging begins when the red light is on.

NOTE

1. When charging the battery, please place the charger in a flat, dry, and secure place.
2. Once fully charged, the light turns green. Unplug the charger from the wall outlet first, and then remove the charger output plug from the battery charging port.
3. You can also remove the battery and take it indoors to charge.



⚙️ Display and Setting

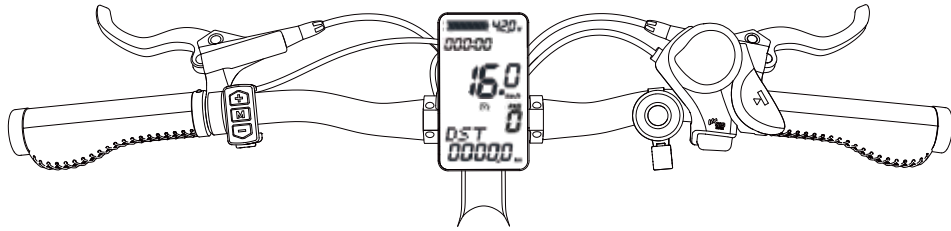

Icon Meanings	Description
000000	Riding Duration
42%	Battery life display
15.0	Speed values AVG: Average value; MAX: Maximum value mph: Miles per hour; km/h: Kilometers per hour
0	Gear
DST 00000	ODO (Total mileage); DST (Single mileage); mi: mile; km: kilometers
	Headlight indicator icon
	Low battery warning
	Booster icon
	Bluetooth icon

⚙️ Button

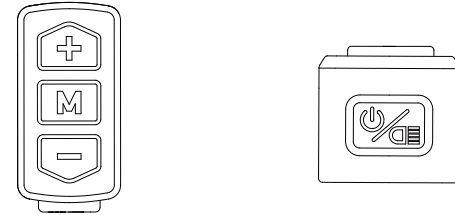

Button	Functions
	Long press to turn on/off the display; 0.5 seconds to switch to normal display mode.
M	Short press to switch DST/ODO/MTRW.
	Short press to activate the display's backlight.
+	Short press to increase gear.
-	Short press to reduce gear.
M	Switch speed display mode: current speed or MAX speed or AVG average speed; Note: The maximum speed is the maximum speed since the startup; The maximum speed and average speed will automatically return to the current speed after 5s.
+ & -	Press and hold simultaneously to enter the available parameter setting mode.

Instrument error code

Error Code	Description	Display
E-06	Low battery	ERR: Low Bat
E-07	Motor fault	ERR: Phase or Hall
E-08	Throttle fault	ERR: Throttle
E-09	Controller fault	ERR: ECU
E-10	Communication reception fault	ERR: Comm Rx
E-11	Communication transmission failure	ERR: Comm Tx

App Operation

1. Launch the Heybike application and enable Bluetooth on your phone.
2. Press "Registration." After successful registration, use Bluetooth to locate and identify your e-bike.
3. You can scan the QR code to download instructions in detail or use the app's features on your own to learn everything



The Heybike APP will continue to receive updates, and the interface that is seen depends on the most recent version. Please get the original APP from the iOS App Store or the Google Play Store. (Look up Heybike)

Start-up Procedure

- Open the bike and follow the instructions below to choose a pedal aid level once you have fully assembled the bike by the assembly video, made sure all parts are securely fastened, had the assembly checked by a trustworthy, licensed mechanic, and read the whole handbook.
- Verify that the handlebar and seat are properly set. Be aware that lowering the seat so the rider may operate the bike while keeping one or both feet flat on the ground may offer a safer and more comfortable entryway. Ensure sure the quick release on the back of the seat and the bolts holding the handlebar panel are securely fastened
- Switch on the bike, if the batteries are locked. Track down the LCD controls (near the left handlebar). To turn on the LCD and deliver electricity, press and hold the power button for around 3 seconds.

Daily Care and Maintenance

Cleaning and Storage

If you see stains on the bike body, wipe them off with a damp cloth. If the colors don't scrub off, put on some toothpaste, and brush them with a toothbrush, then wipe them off with a wet cloth.

NOTE

1. Do not clean the bike with alcohol, gasoline, kerosene, or other corrosive and volatile chemical solvents to prevent dire damage.
2. Do not wash the bike with a high-pressure water spray.
3. During cleaning, ensure the bike is turned off, the charging cable is unplugged, and the rubber flap is closed, as water leakage may result in electric shock or other significant problems.
4. When the bike is unused, keep it indoors where it is dry and cool.
Please only put it outdoors for a short time. Excessive sunlight, overheating, and over-cooling accelerate the battery pack's life span.

Battery Maintenance

1. Use original battery packs; using other models or brands may bring about safety issues.
2. Do not touch the contacts. Do not dismantle or puncture the casing. Keep the contacts away from metal objects to prevent short circuits, which may result in battery damage or even injuries and deaths.
3. Use the original power adapter to avoid potential damage or fire.
4. Mishandling of used batteries may do tremendous harm to the environment. To protect the natural environment, please follow local regulations to dispose of used batteries properly.
5. After every use, fully charge the battery to prolong its life span.

Storage and Disposal

1. Please try to store the bike in a cool and dry place between 50 °F – 77 °F (10 °C – 25 °C). In highly humid environments, the bike's interior may suffer condensation or even water accumulation, damaging the battery rapidly. Devices are not intended for use at elevations over 2000m above sea level. Prolonged exposure to UV rays, rain, and the elements may damage the enclosure materials; store indoors when no tin is used.
2. Charge your bike before the battery is completely depleted. Charge the battery as soon as you can if it is low.
3. To preserve the battery life, please charge and discharge your bike every other month.

Recommended Service Intervals

Regular inspection and maintenance are required to ensure that bikes work correctly and reduce their systems' wear and tear. The recommended service interval is used as a guideline. Actual usage wear and service requirements vary according to usage conditions. Generally, we recommend inspecting, servicing, and replacing parts within the time or mileage intervals listed in the table below.

Daily Care and Maintenance

Tire Inflation and Replacement

The EC 1-ST employs 700C x 40C tires. The tires are designed for durability and safety for regular cycling activities and must be checked before each use for proper inflation and condition. Proper inflation, care and timely replacement will help maintain your bike's operational characteristics and prevent unsafe conditions.

It is recommended 40-60 PSI for HEYBIKE's stock tires. Always stay within the manufacturer's recommended air pressure range on the tire sidewall.

- It is critically important that proper air pressure is always maintained in pneumatic tires. Refrain from underinflating or overinflating your tires. Low pressure may result in losing control, and overinflated tires may burst. Failure to always maintain the air pressure rating indicated on pneumatic tires may result in tire and wheel failure.
- Inflate your tires from a regulated air source with an available pressure gauge. Inflating your tires from an unregulated air source could overinflate them, resulting in a burst tire.
- Even tires equipped with built-in, flat-preventative tire liners, like those with bikes from HEYBIKE, can and do get flats from punctures, pinches, impacts, and other causes. When tire wear becomes evident or a flat tire is discovered, tires and tubes must be replaced before operating the bike, or injury to operators and damage to your bike could occur.
- When changing a tire or tube, please ensure that all air pressure has been removed from the inner tube before removing the tire from the rim. Failure to remove all air pressure from the inner tube could result in serious injury.
- Using aftermarket tires or inner tubes not provided by HEYBIKE may void your warranty, create an unsafe riding condition, or damage your bike. If required by law, please ensure replacement aftermarket tires have enough reflective sidewall striping.

For more information on tire or tube replacement procedures or questions about tire inflation, visit www.heybike.eu or contact HEYBIKE Support

Pre-Ride Safety Checklist

Notice: We advise following the pre-ride safety checklist before every ride and after every 25-45 miles (40-72 km).

Troubleshooting

	Symptoms	Possible Causes	Most Common Solutions
1	The bike does not work	<ol style="list-style-type: none"> 1. Low battery 2. Faulty connections 3. Battery is not fully seated in the tray 4. Improper turn-on sequence 5. Brakes are applied 6. Discharge fuse burned out 	<ol style="list-style-type: none"> 1. Charge the battery 2. Clean and repair connectors 3. Install the battery correctly 4. Turn on the bike with the proper sequence 5. Disengage the brakes 6. Replace the discharge fuse
2	Irregular acceleration and/or reduced top speed	<ol style="list-style-type: none"> 1. Low battery 2. Loose or damaged throttle 3. Misaligned or damaged magnet ring 	<ol style="list-style-type: none"> 1. Charge or replace the battery 2. Replace the throttle 3. Align or replace the magnet ring
3	The motor does not respond when the bike is powered on	<ol style="list-style-type: none"> 1. Loose wiring 2. Loose or damaged throttle 3. Loose or damaged motor plug wire 4. Damaged motor 	<ol style="list-style-type: none"> 1. Repair and or reconnect 2. Tighten or replace 3. Secure or replace 4. Repair or replace
4	Reduced range	<ol style="list-style-type: none"> 1. Low tire pressure 2. Low or faulty battery 3. Driving with too many hills, headwinds, braking, and excessive load. 4. Battery discharged for an extended period without regular charges, aged, damaged, or unbalanced. 5. Brakes rubbing 	<ol style="list-style-type: none"> 1. Adjust tire pressure 2. Check connections or charge the battery 3. Assist with pedals or adjust the route 4. Balance the battery; contact tech support if range decline persists 5. Adjust the brakes
5	Battery cannot be charged	<ol style="list-style-type: none"> 1. The charger is not well connected 2. The charger is damaged 3. The battery is damaged 4. The wiring is damaged 5. Charging fuse burned out 	<ol style="list-style-type: none"> 1. Adjust the connections 2. Replace 3. Replace 4. Repair or replace 5. Replace the charge fuse
6	Wheels or motors make strange noises	<ol style="list-style-type: none"> 1. Loose or damaged wheel spokes or rim 2. Loose or damaged motor wiring 	<ol style="list-style-type: none"> 1. Tighten, repair, or replace 2. Reconnect or replace the motor.

Specifications

ITEM	SPECIFICATIONS
Model	Heybike EC 1-ST
Product Dimensions	72*65*47 (in) 184*66*120 (cm)
Package Dimensions	57×10×29.5 (in) 145×25×75 (cm)
MAX Payload Capacity	330lbs (150kg)
MAX Load for Rear Rack	100lbs (45kg)
Package Weight	61 lbs (27.7kg)
E Bike Weight	42 lbs (19.2kg)
Top Speed	15 mph (25km/h)
Charger Time	4-5 Hours
Battery Weight	5.07lbs (2.3kg)
Battery Capacity	360Wh 10Ah 36V
Electric Mode	Yes
Pedal-Assist Mode	0-3
Tire Size	Puncture-proof 700C X 40C Size Tires
Frame Material	High-strength aluminum alloy
IP Level	IPX4
APP	Yes

FAQ

Q1: What if the e-bike arrived missing an accessory or a broken part?

A1: Please take a photo and contact HEYBIKE Support; the HEYBIKE Support Team will reply soon and send the right accessory or part replacement.

Q2: Will my bike arrive assembled?

A2: Your bike will be basically assembled on arrival. We will also provide a toolbox and a comprehensive assembly video to assist you in assembling your bike.

Q3: What can I do if something goes wrong with my e-bike during the warranty?

A3: We believe that communication is the best way to solve the problem. Don't hesitate to get in touch with us at any time. To help you solve the problem as quickly as possible, please describe the issue in detail and provide photos/videos with your order ID.

Limited Warranty

From the date of delivery, all original parts are covered by HEYBIKE's warranty. To be covered by the warranty, claims must be submitted directly to HEYBIKE with evidence of purchase. This guarantee only applies to the original purchaser of an electric bicycle bought from HEYBIKE online or in-store. The guarantee shall in no event apply to any subsequent owner or another assignee of the electric bicycle and shall terminate immediately following the expiration of the warranty period or the sale or transfer of the electric bicycle to another person, whichever occurs first. Heybike guarantees that under normal use for the duration of the above-mentioned time, your HEYBIKES product will be free from defects in material and workmanship to the original purchaser.

HEYBIKE DOES NOT WARRANT THAT THE PRODUCT WILL OPERATE WITHOUT INTERRUPTION OR ERROR.

The following situations are not covered by the warranty:

- Improper or careless use, operation, modification, assembly, or installation of the item by the customer, as well as typical component wear and tear.
- The product's usual functional life or any inherent flaws, damage, or flaws brought on by an accident.
- Normal maintenance is required for uninstalled maintenance.

**If you have any riding, maintenance,
or safety difficulties, or your e-bike has defects or flaws,
don't hesitate to contact us.**

HEYBIKE. LTD
eu.heybike.com

HERZLICHEN GLÜCKWUNSCH ZU IHREM KAUF!

- 1** Mit diesem Handbuch können Sie Ihr neues E-Bike zusammenbauen und bedienen. Lesen Sie unbedingt alle Informationen in diesem Handbuch, bevor Sie damit fahren.
- 2** **HINWEIS FÜR ALLE FAHRER UNTER 18 JAHREN:**
Es ist unbedingt notwendig, die Erlaubnis der Eltern einzuholen, bevor Sie ein E-Bike fahren.
- 3** Wenden Sie sich bitte frei an den HEYBIKE-Support, wenn Sie Hilfe benötigen.



! Hinweis zur Produktsicherheit



Tragen Sie beim Radfahren immer einen Helm.



Bewahren Sie die Schlüssel gut auf. Sie können das Fahrrad nicht einschalten oder den Akku austauschen, wenn Sie die Einzelschlüssel verloren haben. Besorgen Sie sich bei Bedarf weitere Ersatzschlüssel (HEYBIKE liefert oder verkauft keine Ersatzschlüssel).



Vergewissern Sie sich, dass der Akku Ihres E-Bikes vollständig aufgeladen ist, bevor Sie mit dem Rad losfahren.



Beachten Sie immer die örtlichen Straßenverkehrsvorschriften und halten Sie diese ein.



Bitte fahren Sie nicht mit einem E-Bike, wenn Sie unter Drogen- oder Alkoholeinfluss stehen.



Nehmen Sie immer Rücksicht auf Fußgänger.



Fahren Sie nicht bei Nässe. Sonst könnten Sie sich aufgrund von rutschigen Straßen verletzen. Nässe kann auch elektronische Geräte beschädigen und zum Verlust der Garantie führen.

! Warnhinweis

- Halten Sie das Rad trocken - E-Bikes sind nicht wasserdicht. Wasser kann elektronische Geräte beschädigen, und unsere Garantie deckt keine Wasserschäden ab. Das Fahren bei Nässe ist außerdem sehr gefährlich und kann zu Verletzungen führen.
- Bewahren Sie Ihr E-Bike nicht an Orten mit hohen Temperaturen oder korrosiven Gasen auf und setzen Sie es nicht für längere Zeit direkter Sonneneinstrahlung oder Regen aus.
- Übermäßiger Gebrauch - Wir decken keine physischen Schäden ab, die durch nachlässige Pflege und extreme Fahrweise entstehen.
- Wenn Sie mit einem E-Bike fahren, riskieren Sie schwere Verletzungen oder sogar den Tod, wenn Sie die Kontrolle verlieren. Schwere Verletzungen und sogar Tod durch Kontrollverlust bei Unfällen und Stürzen. Fahren Sie bitte mit Vorsicht und auf eigenes Risiko.
- Verändern Sie das Produkt nicht gegenüber dem originalen Design des Herstellers.
- Überschreiten Sie nicht die vorgeschriebene Höchstgeschwindigkeit und befolgen Sie alle Verkehrsregeln.
- Bitte berühren Sie den Ladeanschluss nicht direkt und lassen Sie ihn nicht mit Metallgegenständen in Berührung kommen.
- Bitte berühren Sie nicht die beweglichen Teile des Elektrofahrrads, um Verletzungen zu vermeiden.
- Vor der Fahrt - Überprüfen Sie Ihr E-Bike vor jeder Benutzung, um sicherzustellen, dass es ordnungsgemäß läuft.
- Vor der Fahrt - überprüfen Sie immer, ob das Bremssystem richtig funktioniert. Vergewissern Sie sich außerdem, dass alle Sicherheitsaufkleber angebracht sind und dass Sie die Sicherheitswarnungen kennen.
- Vor der Fahrt - vergewissern Sie sich, dass alle vom Hersteller gelieferten Achs- und Ketten-schutzvorrichtungen oder andere Abdeckungen oder andere vom Hersteller gelieferte Abdeckungen oder Schutzvorrichtungen vorhanden und in gebrauchsfähigem Zustand sind.
- Vergewissern Sie sich vor der Fahrt, dass die Reifen in gutem Zustand und ordnungsgemäß aufgepumpt sind und noch genügend Profil haben.
- Überschreiten Sie niemals die maximale Zuladung von 150 kg (300 lbs).
- Elektrofahrräder sind nicht für Personen unter 18 Jahren empfohlen.
- Höchstgeschwindigkeit - Die Höchstgeschwindigkeit Ihres E-Bikes beträgt 25 km/h / 15 mph.
- Eine zusätzliche Versicherung kann erforderlich sein, um Situationen abzudecken, denen Sie während der Fahrt mit einem E-Bike begegnen. Sie sollten sich an eine Versicherung oder einen Makler wenden, um sich beraten zu lassen.
- Verwenden Sie den Hilfsantrieb, um Energie zu sparen, und vermeiden Sie Nullstarts, häufiges Bremsen, Fahren gegen den Wind, Tragen schwerer Lasten (einschließlich Passagieren) und Fahren mit unzureichendem Luftdruck.



Lieferumfang

Prüfen Sie den Lieferumfang sorgfältig und kontaktieren Sie den HEYBIKE-Support, wenn etwas fehlt oder beschädigt ist.

Packen Sie das Fahrrad aus - Überprüfen Sie den Packungsinhalt sorgfältig und kontaktieren Sie den HEYBIKE-Support, wenn etwas fehlt oder beschädigt ist.

Packen Sie das Fahrrad aus - Es ist empfehlenswert, dass Sie das Fahrrad mit Hilfe eines Erwachsenen aus dem Paket nehmen. Nehmen Sie den Werkzeugkasten heraus und legen Sie alle Werkzeuge für die Installation bereit.

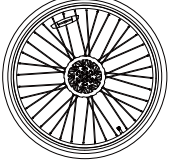
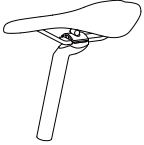
Entfernen Sie vorsichtig das Verpackungsmaterial, das den Rahmen und die Komponenten des Fahrrads schützt. Recyceln Sie bitte das Verpackungsmaterial, insbesondere Karton und Schaumstoff.

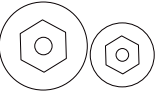
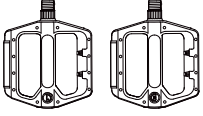
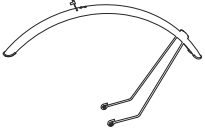
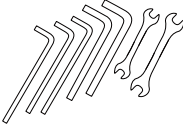
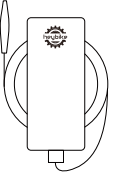
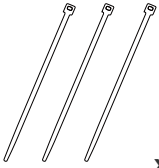
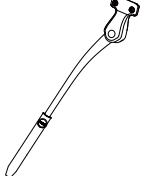
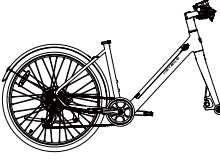
Benutzerhandbuch	Vorderrad	Sattel	Schlüssel
 x1	 x1	 x1	 x2
Abdeckung der Vorderradschraube	2Pedale	Vorderer Kotflügel	Schraubenschlüssel
 x2	 x2	 x1	 x7
Ladegerät	Kabelbinder	Fahrradständer	EC 1-ST E-Bike Rahmen
 x1	 x3	 x1	 x1

Produktübersicht

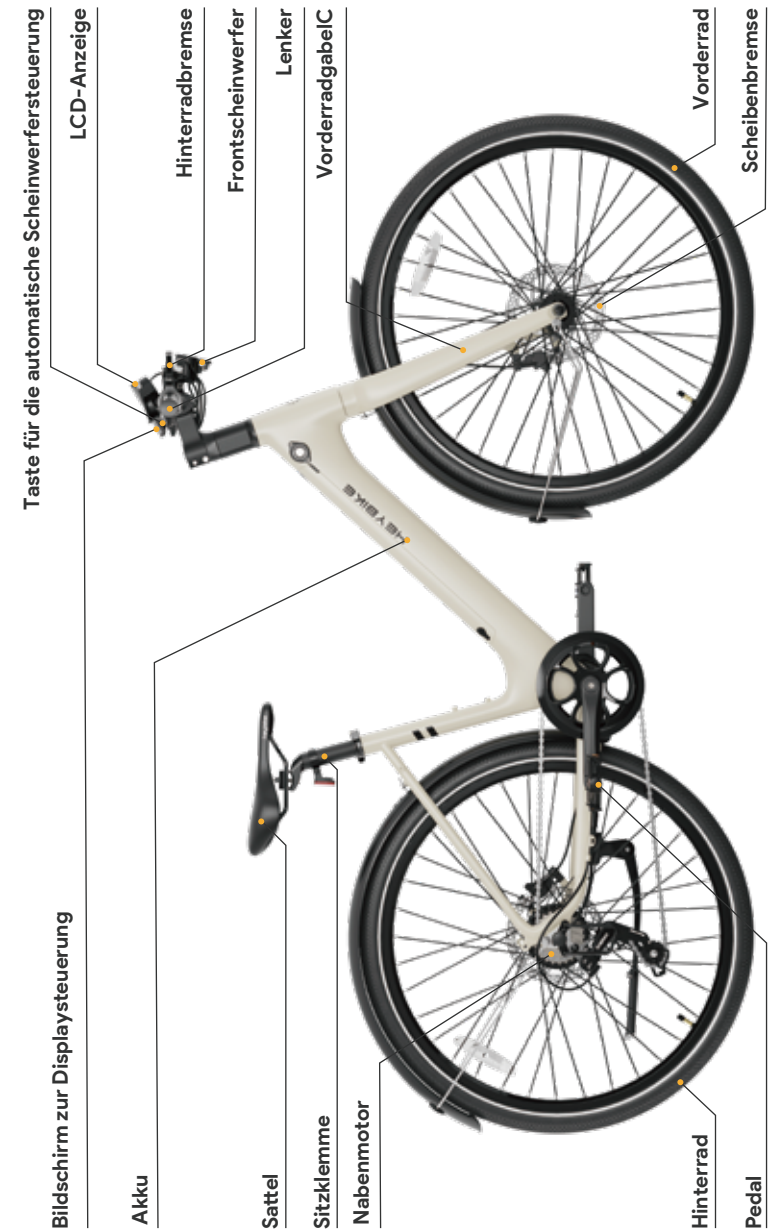

Montageanleitung



Scannen Sie den QR-Code, um die Montageanleitung zu sehen

Herzlichen Glückwunsch zum Kauf des HEYBIKE EC 1-ST E-Bikes!

Die folgende Anleitung soll Ihnen helfen, Ihr neues E-Bike zusammenzubauen und sich mit ihm vertraut zu machen. Bitte besuchen Sie eu.heybike.com für weitere Hilfe bei der Montage, einschließlich Schritt-für-Schritt-Videos. Wenn Sie Hilfe beim Zusammenbau Ihres E-Bikes benötigen, schlagen wir vor, dass Sie Ihr neues E-Bike zur Montage und Inspektion in das Fahrradgeschäft bringen. Sollten Sie es vorziehen, Ihr Fahrrad selbst zusammenzubauen, bitten wir Sie, alle Anweisungen zu befolgen, die Schaltung, die Bremsen und den Reifendruck richtig einzustellen.

Montageanleitung

Schritt 1--Vorderrad

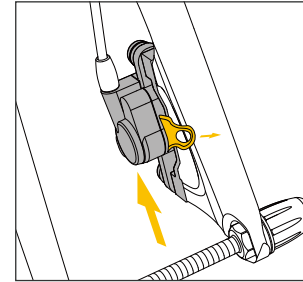

1 Nehmen Sie die Bremsschutzklammer heraus.

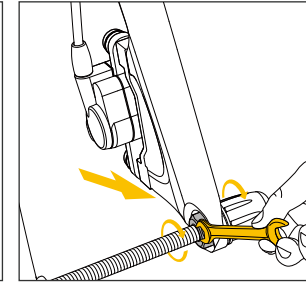

2 Entfernen Sie den Vordergabelschutzschaft.

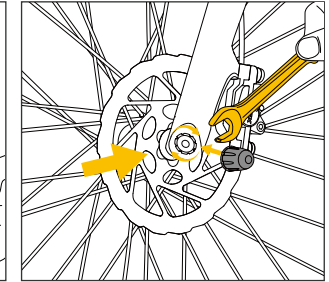

3 Montieren und arretieren Sie die Vorderräder. Montieren Sie die Vordergabelschaftkappe.

Schritt 2--Fahrradständer

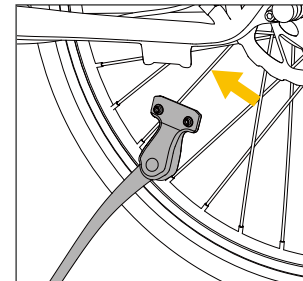

1 Nehmen Sie den Ständer heraus und befestigen Sie die Schrauben.

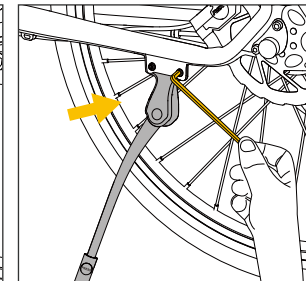

2 Fest mit dem Rahmen verbunden.

Montageanleitung

Schritt 3 -- Vorderer Kotflügel

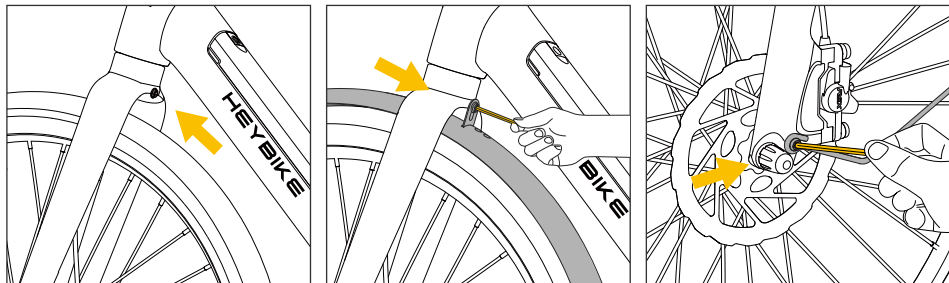

- 1 Entfernen Sie die Schrauben.
- 2 Befestigen Sie den Kotflügel.
- 3 Entfernen Sie die Schrauben an der Vordergabel und Befestigen Sie die Schrauben des vorderen Kotflügelbügels.

Schritt 4 - Montage des hinteren Kotflügels

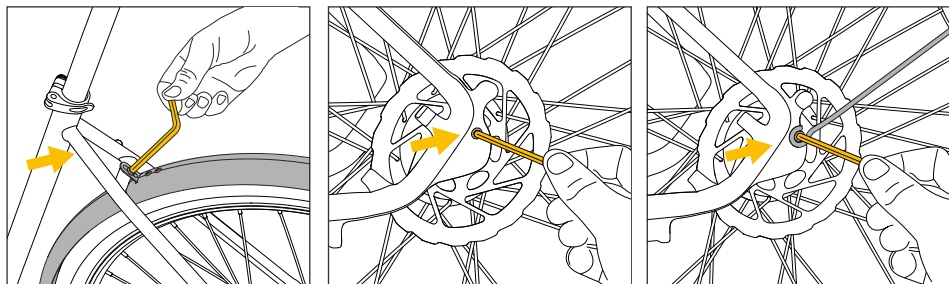

- 1 Heben Sie das hintere Schutzblech an und befestigen Sie die Schrauben.
- 2 Entfernen Sie den Stift, befestigen Sie das Schutzblech an der Hinterradgabel und ziehen Sie dann die Schraube fest.
- 3 Stifte befestigen.

Montageanleitung

Schritt 5 - Lenkermontage

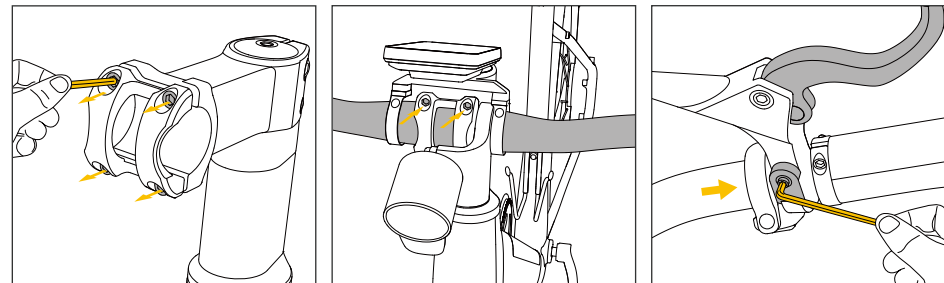

- 1 Entfernen Sie vier Schrauben.
- 2 Setzen Sie den Lenker auf und befestigen Sie die Schrauben diagonal.
- 3 Entfernen Sie die Schrauben des linken und rechten Bremshebels.

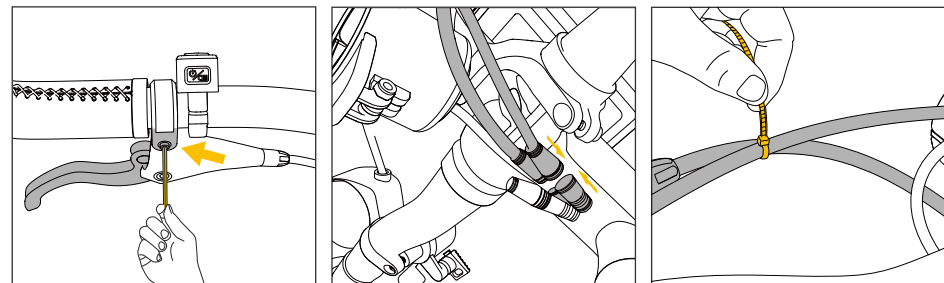

- 4 Montieren Sie den linken und den rechten Griff separat und ziehen Sie dann die Schrauben fest.
- 5 Stecker für Messgerät und Scheinwerfer sind entsprechend den Farb Pfeilen miteinander verbunden.
- 6 Die Kabel sind mit Kabelbindern gesichert.

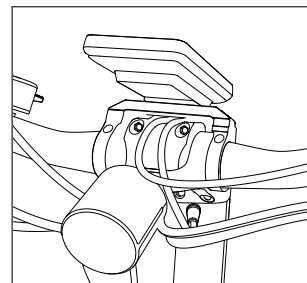

- 7 Schließen Sie das Umwickeln der Kabel ab.

Montageanleitung

Schritt 6--Installation und Entfernung des Akkus

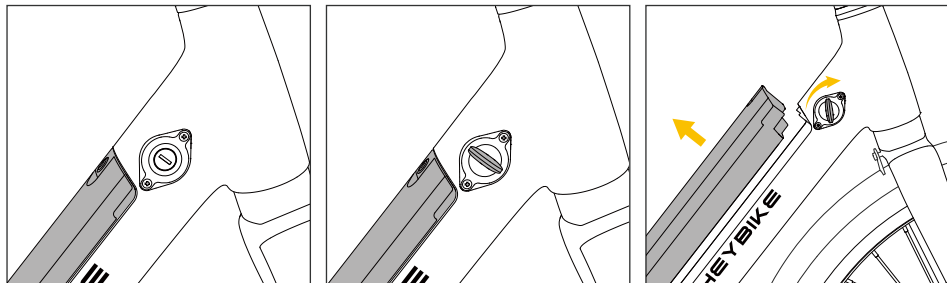

- 1 Akku-Verriegelung.
- 2 Verwenden Sie den Schlüssel und öffnen Sie das Schloss im Uhrzeigersinn.
- 3 Entfernen Sie den Akku.

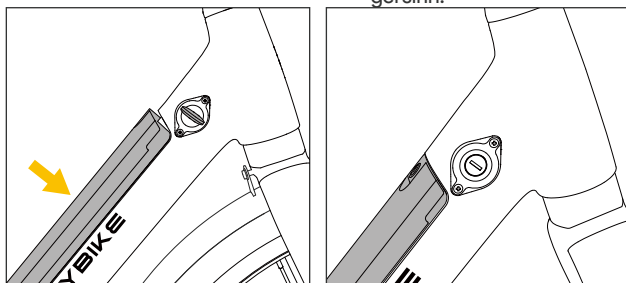

- 4 Richten Sie die Unterseite des Akkus an der Metallschnittstelle aus und setzen Sie den Akku ein.
- 5 Ziehen Sie den Schlüssel ab, nachdem Sie den Akku vollständig eingesetzt haben.

Hinweis: Überprüfen Sie vor der Fahrt, ob die Stromversorgung eingeschaltet ist und ob die Batterie normal ist. Bei Anomalien (Beschädigung, hohe Temperatur usw.) verwenden Sie das Gerät bitte nicht und wenden Sie sich umgehend an den Kundendienst. Wenn Sie über einen längeren Zeitraum nicht fahren oder lange Strecken zurücklegen müssen, stellen Sie bitte sicher, dass der Akku ausgeschaltet ist. Dies hilft, die Lebensdauer des Akkus zu verlängern.

Montageanleitung

Schritt 7--Sattel montieren

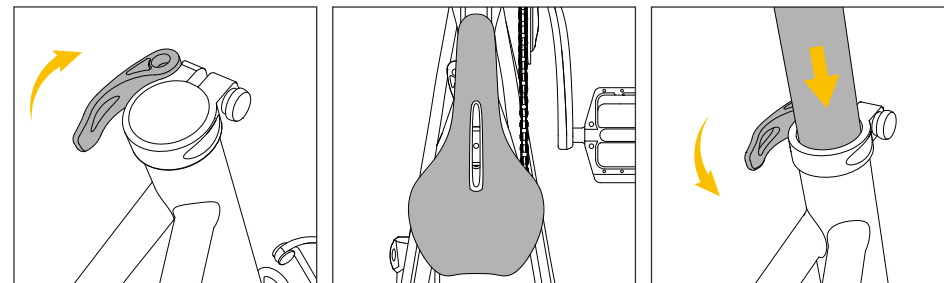

- 1 Öffnen Sie die Sattelstützenklemme.
- 2 Setzen Sie den Sattel gerade auf.
- 3 Verriegeln Sie die Sattelstützenklemme.

Schritt 8--Einbau der Pedale

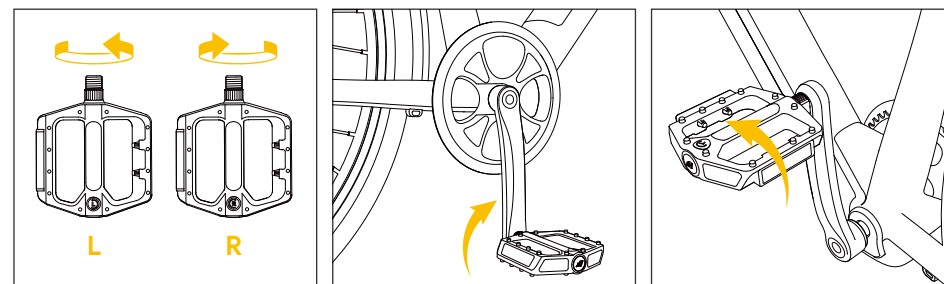

- 1 Unterscheiden Sie zwischen dem linken und dem rechten Pedal.
- 2 Ziehen Sie das rechte Pedal im Uhrzeigersinn.
- 3 Ziehen Sie das linke Pedal gegen den Uhrzeigersinn.

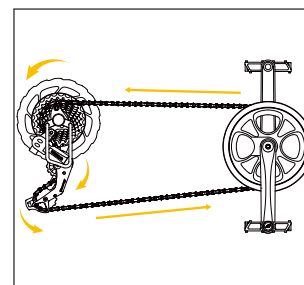

- 4 Überprüfen Sie die Ausrichtung der Kette. Drehen Sie das rechte Pedal und die Kurbel in Richtung Rückseite des Fahrrads, als ob Sie rückwärts treten würden. Beobachten Sie die Kette und vergewissern Sie sich, dass die Kette reibungslos durch den Antriebsstrang (hinteres Ritzel, Kettenspanner und vorderes Kettenblatt) läuft.

Hinweis: Wenn das Pedal/die Kette nicht leichtgängig ist oder etwas nicht stimmt, wenden Sie sich bitte an den Heybike Support.

Ihr E-Bike aufladen

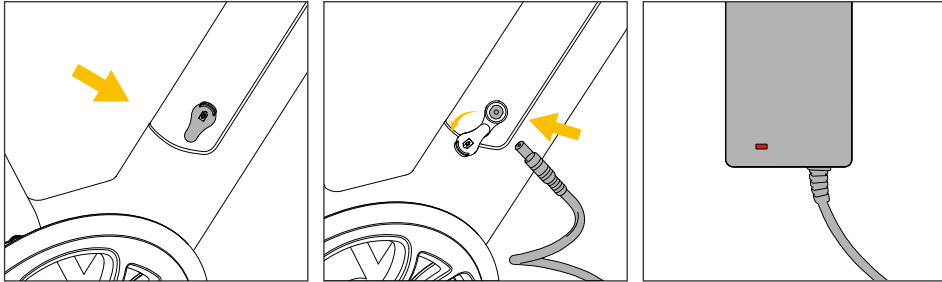

- 1 Öffnen Sie die Gummiabdeckung des Ladeanschlusses auf der linken Seite des Akkus.
- 2 Schließen Sie den Akku und das Ladegerät an.
- 3 Stecken Sie den Stecker des Ladegeräts in die Steckdose; der Ladevorgang beginnt, wenn das rote Licht leuchtet.





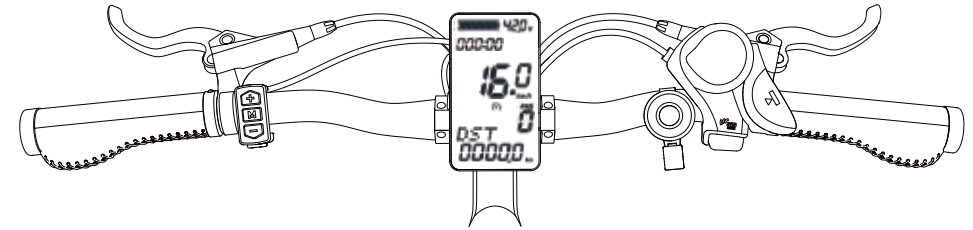

HINWEIS

1. Platzieren Sie das Ladegerät beim Aufladen des Akkus bitte an einem flachen, trockenen und sicheren Ort.
2. Sobald der Akku vollständig aufgeladen ist, leuchtet das Lämpchen grün. Ziehen Sie zuerst den Stecker des Ladegeräts aus der Steckdose und dann den Ausgangsstecker des Ladegeräts aus dem Ladeanschluss des Akkus.
3. Sie können den Akku auch herausnehmen und ihn zum Aufladen ins Haus mitnehmen.





Display und Einstellung

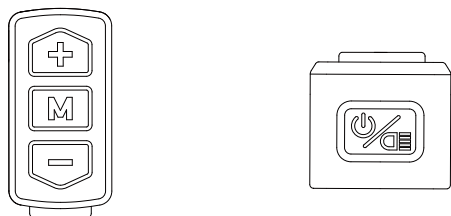

Icon-Bedeutungen	Beschreibung
000-00	Dauer der Fahrt
 420.	Akkustandanzeige
16.0	Geschwindigkeitswerte AVG: Durchschnittswert MAX: Maximalwert mph: Meilen pro Stunde km/h: Kilometer pro Stunde
	Gang
DST 00000..	ODO (Gesamtkilometerstand) DST (Einzelkilometerstand) mi: Meile km: Kilometer
	Frontscheinwerfer-Icon
	Warnung bei niedrigem Akkustand
	Booster-Icon
	Bluetooth-Icon

Schnittstelle für Schaltflächen



Schaltfläche	Funktionen
	Lange drücken, um das Display ein-/auszuschalten; 0,5 Sekunden, um in den normalen Anzeigemodus zu wechseln.
M	Kurz drücken, um DST/ODO/MTRW umzuschalten.
	Kurz drücken, um die Hintergrundbeleuchtung des Displays zu aktivieren.
+	Kurz drücken, um einen höheren Gang einzulegen.
-	Kurz drücken, um einen Gang herunterzuschalten.
M	Halten Sie die Taste gedrückt, um den Geschwindigkeitsanzeigemodus umzuschalten: aktuelle Geschwindigkeit oder maximale Geschwindigkeit (MAX) oder durchschnittliche Geschwindigkeit (AVG); Hinweis: Die maximale Geschwindigkeit ist die maximale Geschwindigkeit seit dem Einschalten; die maximale Geschwindigkeit und die durchschnittliche Geschwindigkeit kehren nach 5 Sekunden automatisch zur aktuellen Geschwindigkeit zurück.
+ & -	Halten Sie die Taste gleichzeitig gedrückt, um in den Modus zur Einstellung der verfügbaren Parameter zu gelangen.

Fehlercode-Anzeige

Fehlercode	Beschreibung	Display
E-06	Schwacher Akku	ERR: Low Bat
E-07	Motorfehler	ERR: Phase or HallC
E-08	Drosselklappenfehler	ERR: Throttle
E-09	Controller-Fehler	ERR: ECU
E-10	Fehler beim Kommunikationsempfang	ERR: Comm Rx
E-11	Fehler bei der Kommunikationsübertragung	ERR: Comm Tx

App-Bedienung

1. Starten Sie die Heybike-App und aktivieren Sie Bluetooth auf Ihrem Telefon.
2. Drücken Sie auf "Registrierung". Nach erfolgreicher Registrierung können Sie Ihr E-Bike über Bluetooth orten und identifizieren.
3. Sie können den QR-Code scannen, um eine ausführliche Anleitung herunterzuladen, oder die Funktionen der App selbstständig nutzen, um alles zu lernen.



Die Heybike-APP wird laufend aktualisiert, und die Benutzeroberfläche, die Sie sehen, entspricht der neuesten Version. Bitte holen Sie sich die Original-APP aus dem iOS App Store oder dem Google Play Store. (Suchen Sie nach Heybike)

Inbetriebnahme

- Entriegeln Sie das Fahrrad und folgen Sie den nachstehenden Anweisungen, um ein Level für die Tretunterstützung auszuwählen, nachdem Sie das Fahrrad anhand des Montagevideos vollständig zusammengebaut, sichergestellt haben, dass alle Teile sicher befestigt sind, den Zusammenbau von einem vertrauenswürdigen, lizenzierten Mechaniker überprüfen lassen und das gesamte Handbuch gelesen haben.
- Vergewissern Sie sich, dass der Lenker und der Sitz richtig eingestellt sind. Beachten Sie, dass ein niedrigerer Sitz, mit dem der Fahrer das Fahrrad bedienen kann, während er mit einem oder beiden Füßen flach auf dem Boden steht, einen sichereren und bequemeren Aufstieg ermöglichen kann. Vergewissern Sie sich, dass der Schnellspanner an der Rückseite des Sitzes und die Schrauben, die die Lenkerstange halten, fest angezogen sind.
- Schalten Sie das Fahrrad ein, wenn die Batterien verriegelt sind. Finden Sie die LCD-Controller (in der Nähe des linken Lenkers). Um das LCD einzuschalten und Strom zuzuführen, halten Sie die Power-Taste etwa 3 Sekunden lang gedrückt.

Tägliche Pflege und Wartung

Reinigung und Aufbewahrung

Wischen Sie Flecken auf der Fahrradkarosserie mit einem feuchten Tuch ab. Wenn sich die Farben nicht abwaschen lassen, tragen Sie etwas Zahnpasta auf, bürsten Sie sie mit einer Zahnbürste ab und wischen Sie sie dann mit einem feuchten Tuch ab.

Hinweise

1. Reinigen Sie das Fahrrad nicht mit Alkohol, Benzin, Kerosin oder anderen korrosiven und flüchtigen chemischen Lösungsmitteln, um direkte Schäden zu vermeiden.
2. Waschen Sie das Fahrrad nicht mit einem Hochdruckreiniger.
3. Vergewissern Sie sich während der Reinigung, dass das Fahrrad ausgeschaltet, das Ladekabel abgezogen und die Gummiklappe geschlossen ist, da austretendes Wasser zu einem Stromschlag oder anderen schwerwiegenden Problemen führen kann.
4. Bewahren Sie das Fahrrad, wenn es nicht benutzt wird, in einem trockenen und kühlen Raum auf. Stellen Sie das Fahrrad nur für kurze Zeit ins Freie. Übermäßige Sonneneinstrahlung, Überhitzung und Überkühlung verkürzen die Lebensdauer des Akkupacks.

Wartung des Akkus

1. Verwenden Sie Original-Akkus; die Verwendung anderer Modelle oder Marken kann zu Sicherheitsproblemen führen.
2. Berühren Sie nicht die Kontakte. Zerlegen Sie das Gehäuse nicht und durchstechen Sie es nicht. Halten Sie die Kontakte von Metallgegenständen fern, um Kurzschlüsse zu vermeiden, die zu Akkus- chäden oder sogar zu Verletzungen und Todesfällen führen können.
3. Verwenden Sie den Original-Netzadapter, um mögliche Schäden oder Brände zu vermeiden.
4. Der unsachgemäße Umgang mit gebrauchten Batterien kann der Umwelt großen Schaden zufügen. Befolgen Sie zum Schutz der Umwelt die örtlichen Vorschriften zur ordnungsgemäßen Entsorgung gebrauchter Batterien.
5. Laden Sie den Akku nach jedem Gebrauch vollständig auf, um seine Lebensdauer zu verlängern.

Lagerung und Entsorgung

1. Versuchen Sie bitte, das Fahrrad an einem kühlen und trockenen Ort zwischen 10 °C - 25 °C (50 °F - 77 °F) aufzubewahren. In sehr feuchten Umgebungen kann sich im Inneren des Fahrrads Kondenswasser oder sogar Wasser ansammeln und den Akku schnell beschädigen. Die Geräte sind nicht für die Verwendung in Höhenlagen über 2000 m über dem Meeresspiegel vorgesehen. Längerer Kontakt mit UV-Strahlen, Regen und Witterungseinflüssen kann das Gehäusematerial beschädigen; bewahren Sie es in geschlossenen Räumen auf, wenn der Akku nicht verwendet wird.
2. Laden Sie Ihr Fahrrad auf, bevor der Akku vollständig entladen ist. Laden Sie den Akku so schnell wie möglich auf, wenn er leer ist.
3. Um die Lebensdauer des Akkus zu erhalten, laden und entladen Sie Ihr Fahrrad bitte alle zwei Monate.

Tägliche Pflege und Wartung

Empfohlene Service-Intervalle

Regelmäßige Inspektion und Wartung sind Voraussetzung für die korrekte Funktion des Fahrrads und die Verringerung des Verschleißes seiner Systeme. Die empfohlenen Service-Intervalle dienen als Richtwerte. Die tatsächliche Beanspruchung und die Anforderungen an den Service variieren je nach Einsatzbedingungen. Im Allgemeinen empfehlen wir die Inspektion, den Service und den Austausch von Teilen innerhalb der in der Tabelle unten aufgeführten Zeit- oder Kilometerintervalle.

Reifendruck und Reifenwechsel

Das EC 1-ST ist mit 700Cx40C-Reifen ausgestattet. Die Reifen sind auf Langlebigkeit und Sicherheit für regelmäßige Fahrradaktivitäten ausgelegt und müssen vor jedem Gebrauch auf den richtigen Luftdruck und Zustand überprüft werden. Richtiges Aufpumpen, Pflege und rechtzeitiger Austausch tragen dazu bei, die Betriebseigenschaften Ihres Fahrrads zu erhalten und unsichere Bedingungen zu vermeiden.

Für die Reifen der Marke HEYBIKE wird ein Druck von 40-60 PSI empfohlen. Halten Sie sich immer an den vom Hersteller empfohlenen Luftdruck, der auf der Seitenfläche des Reifens angegeben ist.

- Es ist von entscheidender Bedeutung, dass der richtige Luftdruck in Luftreifen stets aufrechterhalten wird. Vermeiden Sie es, zu wenig oder zu viel Luft in Ihren Reifen zu pumpen. Bei zu niedrigem Druck können Sie die Kontrolle über das Fahrrad verlieren, und bei zu hohem Luftdruck können die Reifen platzen. Wenn Sie den auf den Luftreifen angegebenen Luftdruck nicht einhalten, kann dies zum Versagen von Reifen und Rädern führen.
- Pumpen Sie Ihre Reifen aus einer regulierbaren Luftquelle mit einem verfügbaren Druckmesser auf. Wenn Sie Ihre Reifen aus einer unregulierten Luftquelle aufpumpen, könnten sie überfüllt werden, was zu einem geplatzten Reifen führen kann.
- Selbst bei Reifen, die mit eingebauten, pannensicheren Zwischenlagen ausgestattet sind, wie bei den Fahrrädern von HEYBIKE, kann es zu Reifenpannen durch Einstiche, Quetschungen, Stöße und andere Ursachen kommen. Wenn sich die Reifen abnutzen oder ein platter Reifen erkannt wird, müssen Reifen und Schläuche ausgetauscht werden, bevor Sie das Fahrrad in Betrieb nehmen, da es sonst zu Verletzungen des Fahrers und Schäden an Ihrem Fahrrad kommen kann.
- Stellen Sie beim Wechseln eines Reifens oder Schlauchs sicher, dass der gesamte Luftdruck aus dem Schlauch abgelassen wurde, bevor Sie den Reifen von der Felge nehmen. Wenn Sie nicht den gesamten Luftdruck aus dem Schlauch ablassen, kann dies zu schweren Verletzungen führen.
- Die Verwendung von nicht von HEYBIKE gelieferten Ersatzreifen oder Schläuchen kann zum Erlöschen der Garantie, zu unsicheren Fahrbedingungen oder zu Schäden an Ihrem Fahrrad führen. Stellen Sie bitte sicher, dass Ersatzreifen aus dem Zubehörmarkt ausreichend reflektierende Streifen auf der Seite haben, falls dies gesetzlich vorgeschrieben ist.

Wenn Sie weitere Informationen zum Austausch von Reifen oder Schläuchen oder Fragen zum Aufpumpen von Reifen haben, besuchen Sie www.heybike.eu oder kontaktieren Sie den HEYBIKE-Support.

Sicherheitscheckliste vor der Fahrt

Hinweis: Wir empfehlen Ihnen, vor jeder Fahrt und nach jeweils 25-45 Meilen (40-72 km) die Sicherheitscheckliste vor der Fahrt zu befolgen.

	Anzeichen	Mögliche Ursachen	Häufigste Lösungen
1	Das Fahrrad funktioniert nicht	<ol style="list-style-type: none"> 1. Niedriger Akkustand 2. Fehlerhafte Verbindungen 3. Der Akku sitzt nicht vollständig im Fach 4. Falsche Einschaltreihenfolge 5. Die Bremsen sind angezogen 6. Entladesicherung durchgebrannt 	<ol style="list-style-type: none"> 1. Laden Sie den Akku auf 2. Reinigen und reparieren Sie die Anschlüsse 3. Setzen Sie den Akku richtig ein 4. Schalten Sie das Fahrrad in der richtigen Reihenfolge ein 5. Lösen Sie die Bremsen 6. Ersetzen Sie die Entladungssicherung
2	Unregelmäßige Beschleunigung und/oder reduzierte Höchstgeschwindigkeit	<ol style="list-style-type: none"> 1. Schwacher Akku 2. Lose oder beschädigte Drosselklappe 3. Falsch ausgerichteter oder beschädigter Magnetring 	<ol style="list-style-type: none"> 1. Laden Sie den Akku auf oder ersetzen Sie ihn 2. Ersetzen Sie den Gashebel 3. Richten Sie den Magnetring aus oder ersetzen Sie ihn
3	Der Motor reagiert nicht, wenn das Fahrrad eingeschaltet wird	<ol style="list-style-type: none"> 1. Lose Verkabelung 2. Lockere oder beschädigte Drosselklappe 3. Lockeres oder beschädigtes Motorsteckerkabel 4. Beschädigter Motor 	<ol style="list-style-type: none"> 1. Reparieren und/oder wieder anschließen 2. Festziehen oder ersetzen 3. Sichern oder ersetzen 4. Reparieren oder ersetzen
4	Reduzierte Reichweite	<ol style="list-style-type: none"> 1. Niedriger Reifendruck 2. Schwacher oder defekter Akku 3. Fahren mit zu vielen Steigungen, Gegenwind, Bremsen und übermäßiger Belastung. 4. Der Akku war über einen längeren Zeitraum entladen, ohne regelmäßig geladen zu werden, ist gealtert, beschädigt oder unausgewogen. 5. Schleifende Bremsen 	<ol style="list-style-type: none"> 1. Reifendruck anpassen 2. Überprüfen Sie die Anschlüsse oder laden Sie die Batterie 3. Unterstützen Sie mit den Pedalen oder passen Sie die Route an 4. Balancieren Sie den Akku aus; kontaktieren Sie den technischen Support, wenn die Reichweite weiterhin abnimmt 5. Stellen Sie die Bremsen ein
5	Der Akku wird nicht geladen	<ol style="list-style-type: none"> 1. Das Ladegerät ist nicht richtig angeschlossen 2. Das Ladegerät ist beschädigt 3. Die Batterie ist beschädigt 4. Die Verkabelung ist beschädigt 5. Die Ladesicherung ist durchgebrannt 	<ol style="list-style-type: none"> 1. Stellen Sie die Anschlüsse ein 2. Ersetzen 3. Ersetzen 4. Reparieren oder ersetzen 5. Ersetzen Sie die Ladesicherung
6	Räder oder der Motor machen seltsame Geräusche	<ol style="list-style-type: none"> 1. Lose oder beschädigte Radspeichen oder Felge 2. Lose oder beschädigte Motorverklebung 	<ol style="list-style-type: none"> 1. Festziehen, reparieren oder ersetzen 2. Schließen Sie den Motor wieder an oder tauschen Sie ihn aus.

Einheit	SPEZIFIKATIONEN
Mode	Heybike EC 1-ST
Produkt-Abmessungen	72*65*47 (in) 184*66*120 (cm)
Paket-Abmessungen	57*10*29.5 (in) 145*25*75 (cm)
MAX-Nutzlastkapazität	330lbs (150kg)
MAX-Belastung für den hinteren Rahmen	100lbs (45kg)
Paketgewicht	61 lbs (27.7kg)
E-Bike-Gewicht	42 lbs (19.2kg)
Höchstgeschwindigkeit	15 mph (25km/h)
Ladezeit	4-5 Stunden
Akku-Gewicht	5lbs (2.3kg)
Akku-Kapazität	360Wh 10Ah 36V
Rein elektrischer Modus	Ja
Pedalunterstützung-Modus	0-3
Reifengröße	Pannensichere Reifen der Größe 700C X 40C
Rahmen-Material	Hochbelastbare Aluminiumlegierung
IP-Grad	IPX4
APP	Ja

FAQ

Q1: Was ist, wenn bei der Lieferung des E-Bikes ein Zubehörteil fehlt oder ein Teil defekt ist?

A1: Machen Sie bitte ein Foto und wenden Sie sich an den HEYBIKE-Support. Das HEYBIKE-Support-Team wird Ihnen schnellstmöglich antworten und das richtige Zubehör oder Ersatzteil zusenden.

Q2: Wird mein Fahrrad fertig montiert geliefert?

A2: Ihr Fahrrad wird bei der Lieferung weitgehend zusammengebaut sein. Wir stellen Ihnen auch einen Werkzeugkasten und ein umfassendes Montagevideo zur Verfügung, um Sie beim Zusammenbau Ihres Fahrrads zu unterstützen.

Q3: Was kann ich tun, wenn mit meinem E-Bike während der Garantiezeit etwas schiefgeht?

A3: Wir glauben, dass Kommunikation der beste Weg ist, um ein Problem zu lösen. Zögern Sie nicht, sich jederzeit mit uns in Verbindung zu setzen. Beschreiben Sie das Problem so detailliert wie möglich und stellen Sie Fotos/Videos mit Ihrer Bestell-ID zur Verfügung, damit wir das Problem so schnell wie möglich lösen können.

Eingeschränkte Garantie

Ab dem Datum der Auslieferung sind alle Originalteile durch die HEYBIKE-Garantie abgedeckt. Um von der Garantie abgedeckt zu sein, müssen Reklamationen direkt an HEYBIKE gesendet werden, zusammen mit dem Nachweis des Kaufs. Diese Garantie gilt nur für den Erstkäufer eines bei HEYBIKE online oder im Shop gekauften Elektrofahrrads. Die Garantie gilt in keinem Fall für einen späteren Besitzer oder einen anderen Erwerber des Elektrofahrrads und endet unmittelbar nach Ablauf der Garantiezeit oder dem Verkauf oder der Übertragung des Elektrofahrrads an eine andere Person, je nachdem, was zuerst eintritt. Heybike garantiert dem Erstkäufer, dass Ihr HEYBIKES-Produkt bei normalem Gebrauch für die Dauer der oben genannten Zeit frei von Material- und Verarbeitungsfehlern ist.

HEYBIKE GARANTIERT NICHT, DASS DAS PRODUKT OHNE STÖRUNGEN ODER FEHLER FUNKTIONIERT.

Die folgenden Situationen sind von der Garantie nicht abgedeckt:

- unsachgemäße oder unvorsichtige Verwendung, Bedienung, Änderung, Montage oder Installation des Produkts durch den Kunden sowie typischer Verschleiß von Komponenten.
- die übliche Funktionsdauer des Produkts oder inhärente Fehler, Schäden oder Mängel, die durch einen Zufall verursacht wurden.
- Die normale Wartung ist für die nicht installierte Wartung erforderlich.

Kontakt

Zögern Sie nicht, uns zu kontaktieren, wenn Sie Probleme mit dem Fahren, der Wartung oder der Sicherheit haben oder wenn Ihr E-Bike Mängel aufweist.

Heybike GmbH

eu.heybike.com

FÉLICITATIONS POUR VOTRE ACHAT!

1 Ce manuel d'utilisation vous aidera à assembler et à utiliser votre nouveau vélo électrique. Assurez-vous de lire toutes les informations contenues dans ce manuel avant de rouler.

2 **NOTE À TOUS LES CYCLISTES DE MOINS DE 18 ANS:**
Il est essentiel d'obtenir l'autorisation parentale avant de faire du vélo électrique.

3 N'hésitez pas à contacter le support HEY BIKE si vous avez besoin d'assistance.



! Avis de Sécurité du Produit



Portez toujours un casque lorsque vous faites du vélo.



Gardez les clés correctement. Vous ne pouvez pas allumer le vélo ou remplacer la batterie si les clés uniques sont perdues. Si nécessaire, vous devriez obtenir plus de clés de rechange (HEY BIKE ne fournit ni ne vend de clés de rechange).



Assurez-vous que la batterie de votre vélo électrique est complètement chargée avant de partir en balade.



Soyez toujours conscient des réglementations routières locales et respectez-les.



Veillez ne pas conduire un vélo électrique sous l'influence de drogues ou d'alcool.



Respectez toujours les piétons.



Ne roulez pas par temps humide. Sinon, vous pourriez vous blesser en raison des routes glissantes. Les conditions humides peuvent également endommager l'équipement électronique et annuler la garantie.

! Message d'Avertissement



- Maintenez-le au sec : les vélos électriques ne sont pas étanches. L'eau peut endommager les équipements électroniques et notre garantie ne couvre pas les dommages causés par l'eau. Rouler par temps humide est également très dangereux et peut entraîner des blessures.
- Ne stockez pas votre vélo électrique dans des endroits présentant des températures élevées, des gaz corrosifs, ou ne l'exposez pas directement à la lumière du soleil ou à la pluie pendant de longues périodes.
- Utilisation excessive : Nous ne couvrons pas les dommages physiques dus à une négligence ou à une pratique extrême.
- Chaque fois que vous roulez à vélo électrique, vous vous exposez à un risque de blessure grave, voire de décès en raison d'une perte de contrôle. Les blessures graves voire la mort peuvent survenir en cas de perte de contrôle, de chute ou d'accident. Veuillez rouler avec prudence et à vos propres risques.
- Ne modifiez pas le produit par rapport à la conception originale du fabricant.
- Ne dépassez pas la limite de vitesse indiquée et respectez le code de la route.
- Veuillez ne pas toucher directement le port de charge ou le mettre en contact avec des objets métalliques.
- Pour éviter les blessures, évitez de toucher les pièces en mouvement d'un vélo électrique.
- Avant de rouler, vérifiez toujours que votre vélo électrique fonctionne correctement.
- Avant de rouler, vérifiez toujours que le système de freinage fonctionne correctement ; assurez-vous également que toutes les étiquettes de sécurité sont en place et que vous connaissez les avertissements de sécurité.
- Avant de rouler, assurez-vous que les protections d'essieu, les protège-chaînes ou autres protections fournies par le fabricant sont en place et en bon état de fonctionnement.
- Avant de rouler, vérifiez que les pneus sont en bon état, correctement gonflés et qu'ils présentent une bande de roulement suffisante.
- Ne dépassez jamais la charge maximale de 300 livres (150 kg).
- Les vélos électriques ne sont pas recommandés aux personnes de moins de 18 ans.
- Vitesse maximale : La vitesse maximale de votre vélo électrique est de 25 km/h / 15 mph.
- Une assurance supplémentaire peut être nécessaire pour couvrir les situations auxquelles vous êtes confronté(e) lors de la conduite d'un vélo électrique. Vous devriez contacter une compagnie d'assurance ou un courtier pour obtenir des conseils et des consultations.
- Pour économiser l'énergie, utilisez le mode auxiliaire et évitez les départs à l'arrêt, les freinages fréquents, la conduite contre le vent, le transport de charges lourdes (y compris les passagers) et la conduite avec une pression d'air insuffisante.

📦 Contenu de l'Emballage

Vérifiez soigneusement le contenu de l'emballage et contactez l'assistance HEY BIKE si quelque chose manque ou est endommagé.

Déballez le vélo - Vérifiez soigneusement le contenu du colis et contactez l'assistance HEYBIKE si quelque chose manque ou est endommagé.

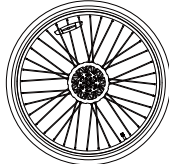
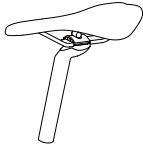
Déballez le vélo - Il est recommandé de retirer le vélo de la boîte avec l'aide d'un adulte. Sortez la boîte à outils à l'intérieur et disposez tous les outils pour l'installation. Carefully remove the packing material that protects the bike's frame and components. Please recycle packing materials, especially cardboard, and foam.

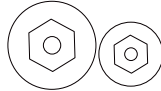
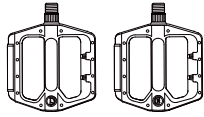
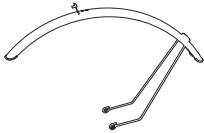
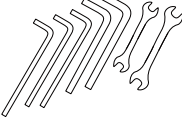
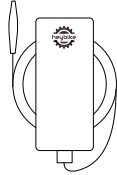
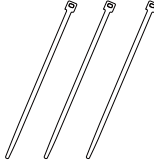
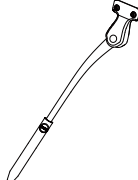
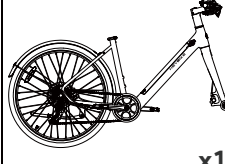
Manuel d'Utilisation	Roue Avant	Selle	Clé
 x1	 x1	 x1	 x2
Cache-vis de la Roue Avant	Pédale	Garde-Boue Avant	Clé (à utiliser pour serrer ou desserrer les boulons)
 x2	 x2	 x1	 x7
Chargeur	Attache-Câble	Béquille	EC 1-ST Support à vélo électrique
 x1	 x3	 x1	 x1

Aperçu du Produit



Instructions de Montage



Scannez le code QR pour la vidéo d'instructions de montage

Félicitations pour votre achat du vélo électrique HEYBIKE EC 1-ST!

Ce qui suit est conçu comme un guide pour déballer et vous familiariser avec votre nouveau vélo électrique. Veuillez visiter eu.heybike.com pour plus d'aide sur l'assemblage, y compris des vidéos étape par étape. Si vous avez besoin d'aide pour assembler votre vélo électrique, nous vous suggérons d'apporter votre nouveau vélo électrique au magasin de vélos pour l'assemblage et l'inspection. Si vous préférez créer le vôtre, veuillez suivre toutes les instructions, régler correctement les vitesses et les freins et régler la pression des pneus.

Instructions de Montage

Étape 1-- Roue Avant

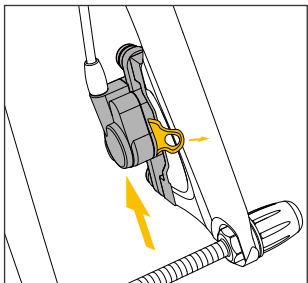

1 Retirez le clip de protection des freins.

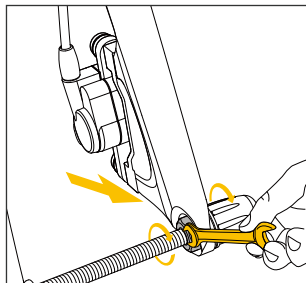

2 Retirez l'axe de protection de la fourche avant.

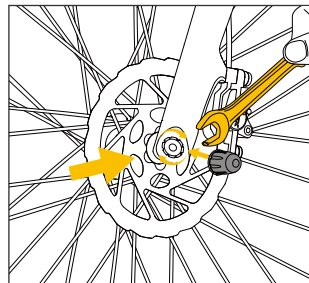

3 Installez et verrouillez les roues avant. Installez le capuchon de l'axe de la fourche avant.

Étape 2-- Béquille

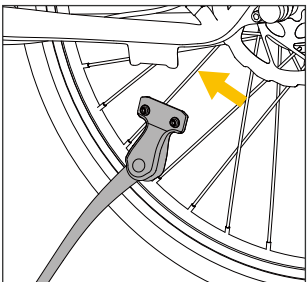

1 Sortez la béquille et fixez les vis.

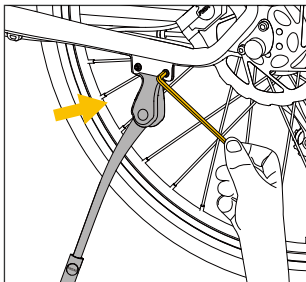

2 Fixé avec le cadre.

Instructions de Montage

Étape 3-- Garde-Boue Avant

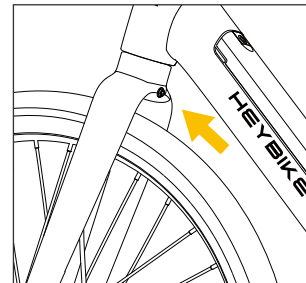

1 Retirez les vis.

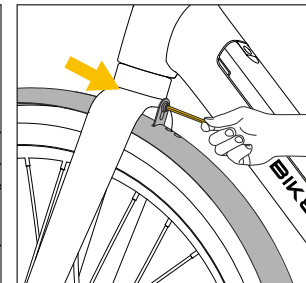

2 Fixez le garde-boue.

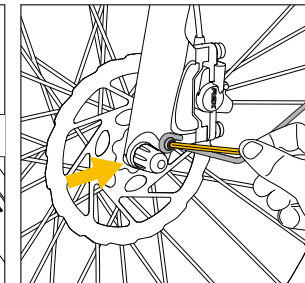

3 Retirez les vis de la fourche avant. Installez et fixez le support de garde-boue avant.

Étape 4-- Installation du garde-boue arrière

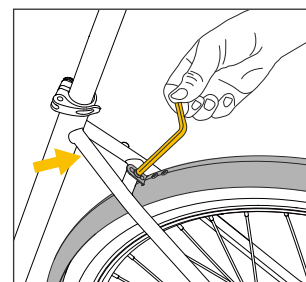

1 Oulevez le garde-boue arrière et serrez les vis pour le fixer en place.

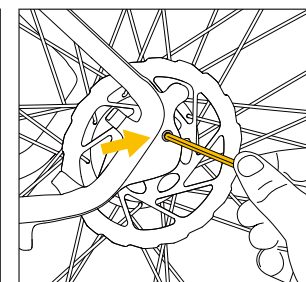

2 Retirez le bâton, fixez la patte du garde-boue à la fourche arrière, puis serrez la vis pour le fixer en place.

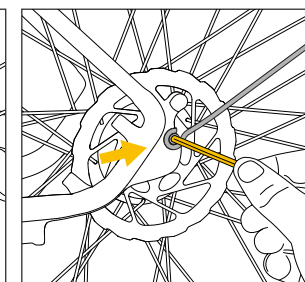

3 Fixez les rayons.

Instructions de Montage

Étape 5-- Support de guidon

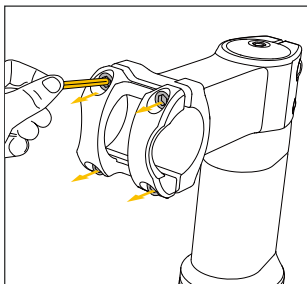

1 Retirez les quatre vis.

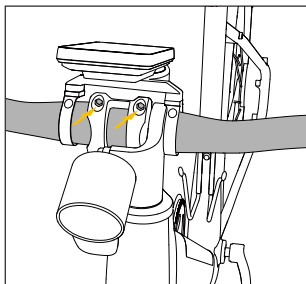

2 Placez le guidon et assemblez les vis en diagonale.

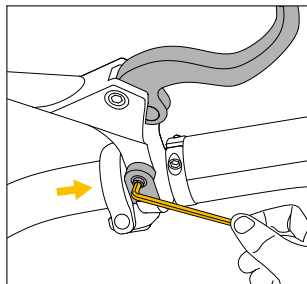

3 Retirez les vis des leviers de frein gauche et droit.

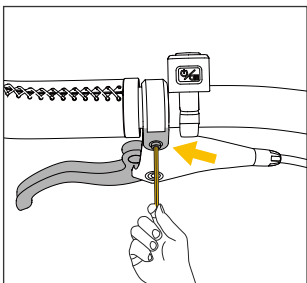

4 Installez les poignées gauche et droite séparément, puis serrez les vis.

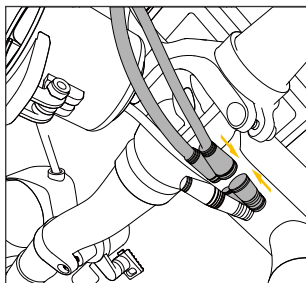

5 Les bouchons de jauge et de phare sont liés selon les flèches de couleur.

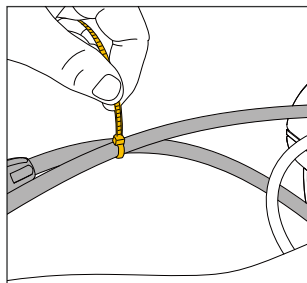

6 Les fils sont attachés avec des colliers de serrage.

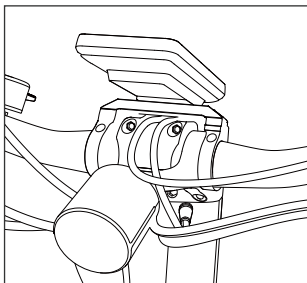

7 Terminez d'enrouler les fils.

Instructions de Montage

Étape 6-- Installation et retrait de la batterie

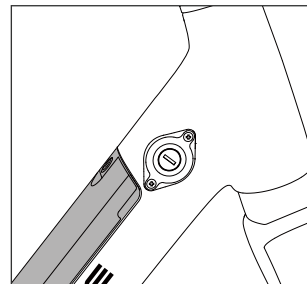

1 Verrouillage de la batterie.

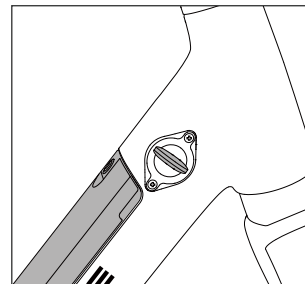

2 Utilisez la clé, ouvrez la serrure dans le sens des aiguilles d'une montre.

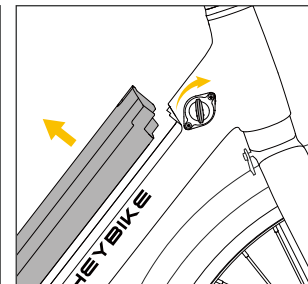

3 Retirez la batterie.

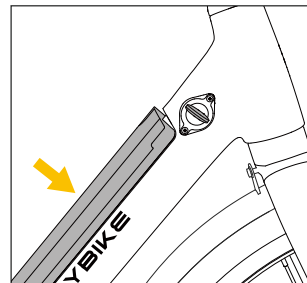

4 Alignez le bas de la batterie avec l'interface métallique et insérez la batterie.

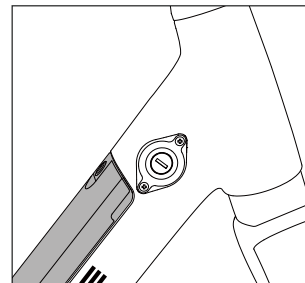

5 Après avoir complètement inséré la batterie, retirez la clé.

Remarque: Avant de rouler, veuillez vérifier si l'alimentation est allumée et si la batterie est anormale. S'il y a une anomalie (dommage, température élevée, etc.), veuillez ne pas l'utiliser et contacter immédiatement le service après-vente. Si vous ne prévoyez pas de rouler pendant une longue période ou si vous devez effectuer un transport sur de longues distances, veuillez à éteindre la batterie. Cela contribuera à prolonger la durée de vie de la batterie.

Instructions de Montage

Étape 7-- Installation de la selle

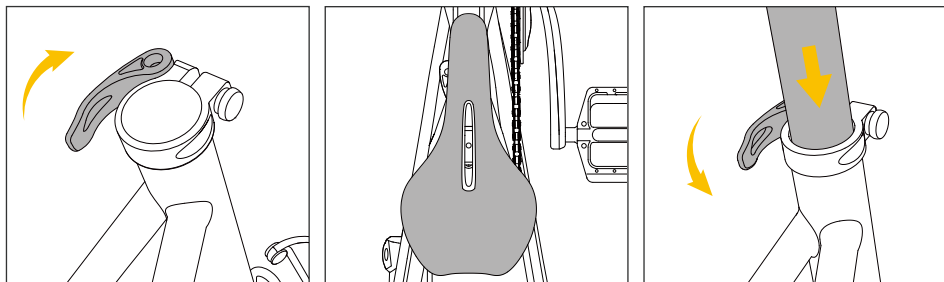

- 1 Ouvrez le collier de serrage de la tige de selle.
- 2 Placez la selle correctement en position.
- 3 Verrouillez le collier de serrage de la tige de selle.

Étape 8 - Pédales

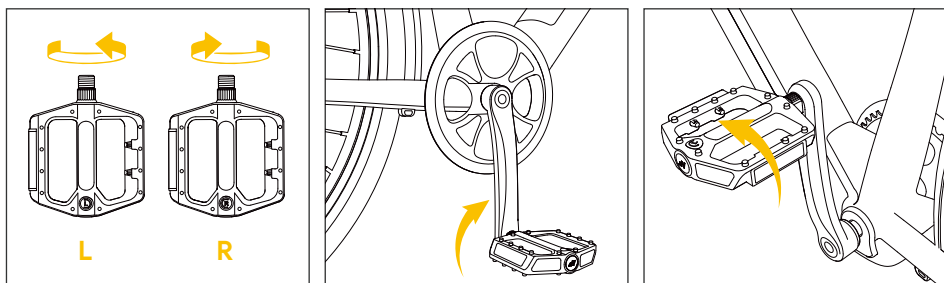

- 1 Distinguer les pédales gauche et droite et droite.
- 2 Serrer la pédale droite dans le sens des aiguilles d'une montre.
- 3 Serrer la pédale gauche dans le sens inverse des aiguilles d'une montre.

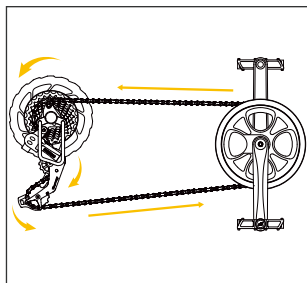

- 4 Vérifiez l'alignement de la chaîne. Tournez la pédale droite et la manivelle vers l'arrière du vélo, comme si vous pédaliez en arrière. Surveillez la chaîne et assurez-vous qu'elle traverse la chaîne de transmission (le pignon arrière, le tendeur de chaîne et le plateau avant) en douceur.

Remarque : si la pédale/chaîne ne fonctionne pas correctement ou si quelque chose semble mal aligné, veuillez contacter le service d'assistance Heybike.

Chargez votre vélo électrique

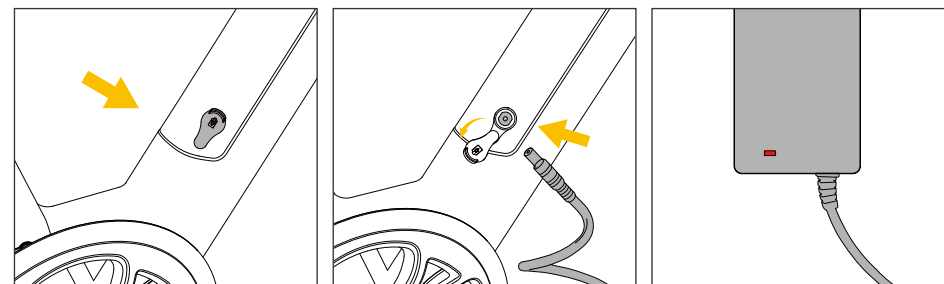

- 1 Retirez le cache en caoutchouc du port de charge situé sur le côté gauche de la batterie.
- 2 Connectez la batterie et le chargeur de batterie.
- 3 Insérez la fiche du chargeur dans une prise de courant ; la charge commence lorsque la lumière rouge s'allume.







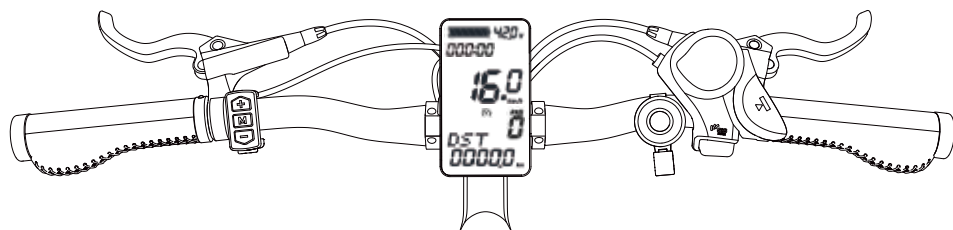

REMARQUES

1. Lors de la charge de la batterie, veuillez placer le chargeur dans un endroit plat, sec et sécurisé.
2. Une fois complètement chargée, la lumière devient verte. Débranchez d'abord le chargeur de la prise murale, puis retirez la fiche de sortie du chargeur du port de charge de la batterie.
3. Vous pouvez également retirer la batterie et l'emporter à l'intérieur pour la charger.





Affichage et Réglages

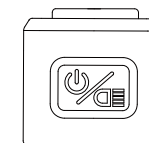
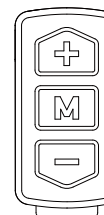

Icône	Description
	Durée du trajet
	Affichage de l'autonomie de la batterie
	Valeurs de vitesse : MOY : Valeur moyenne MAX : Valeur maximale mph : Miles par heure km/h : Kilomètres par heure
	Vitesse
	ODO (Kilométrage total) DST (Kilométrage individuel) mi : mile km : kilomètres
	Icône de l'indicateur des phares
	Avertissement de batterie faible
	Icône Booster
	Icône de Bluetooth

Interface des boutons



Bouton	Fonctions
	Appui long pour allumer/éteindre l'écran ; 0,5 seconde pour passer en mode d'affichage normal.
M	Une pression brève permet de passer en mode DST/ODO/MTRW.
	Une pression courte permet d'activer le rétroéclairage de l'écran.
+	Appuyez brièvement pour augmenter la vitesse.
-	Appuyez brièvement pour réduire la vitesse.
M	Appuyez et maintenez enfoncé pour changer le mode d'affichage de la vitesse : vitesse actuelle ou vitesse maximale MAX ou vitesse moyenne AVG ; Remarque : la vitesse maximale est la vitesse maximale depuis la mise sous tension ; la vitesse maximale et la vitesse moyenne reviennent automatiquement à la vitesse actuelle après 5 secondes d'affichage.
+ & -	Appuyez simultanément sur la touche et maintenez-la enfoncée pour entrer dans le mode de réglage des paramètres disponibles.

Code d'erreur de l'instrument

Code d'Erreur	Description	Affichage
E-06	Batterie faible	ERR : Batt Fai
E-07	Défaut du moteur	ERR : Phase ou capteur Hall
E-08	Défaut de l'accélérateur	ERR : Accélérateur
E-09	Défaut du contrôleurC	ERR : (ECU)
E-10	Erreur de réception de la communication	ERR : Réception de communication
E-11	Défaut de transmission de la communication	ERR : Transmission de communication

Fonctionnement de l'application

1. Lancez l'application Heybike et activez le Bluetooth sur votre téléphone.
2. Appuyez sur "Enregistrement". Une fois l'enregistrement réussi, utilisez le Bluetooth pour localiser et identifier votre vélo électrique.
3. Vous pouvez scanner le code QR pour télécharger des instructions détaillées ou utiliser les fonctions de l'application de manière autonome pour tout apprendre.



TL application Heybike continue de recevoir des mises à jour et l'interface affichée dépend de la version la plus récente. Veuillez vous procurer l'APP originale sur l'App Store iOS ou le Google Play Store. (Rechercher Heybike)

Procédure de Démarrage

- Ouvrez le vélo et suivez les instructions ci-dessous pour choisir un niveau d'aide au pédalage une fois que vous avez entièrement assemblé le vélo en suivant la vidéo d'assemblage, que vous vous êtes assuré que toutes les pièces sont solidement fixées, que vous avez fait vérifier l'assemblage par un mécanicien agréé digne de confiance et que vous avez lu l'ensemble du manuel.
- Vérifiez que le guidon et la selle sont correctement réglés. Sachez que le fait d'abaisser la selle pour que le cycliste puisse conduire le vélo tout en gardant un ou deux pieds à plat sur le sol peut constituer une entrée en matière plus sûre et plus confortable. Assurez-vous que le blocage rapide situé à l'arrière de la selle et les boulons qui maintiennent le panneau du guidon sont bien fixés.
- Mettez le vélo en marche. si les batteries sont verrouillées. Repérez les commandes de l'écran LCD (près du guidon gauche). Pour allumer l'écran LCD et fournir de l'électricité, appuyez sur le bouton d'alimentation et maintenez-le enfoncé pendant environ 3 secondes.

Entretien Quotidien

Nettoyage et Stockage

Si vous voyez des taches sur le corps du vélo, essayez-les avec un chiffon humide. Si les couleurs ne s'effacent pas, mettez du dentifrice et brossez-les avec une brosse à dents, puis essayez-les avec un chiffon humide.

Remarques

1. Ne nettoyez pas le vélo avec de l'alcool, de l'essence, du kérosène ou d'autres solvants chimiques corrosifs et volatils pour éviter des dommages importants.
2. Ne lavez pas le vélo avec un jet d'eau à haute pression.
3. Pendant le nettoyage, assurez-vous que le vélo est éteint, que le câble de charge est débranché et que le volet en caoutchouc est fermé, car une fuite d'eau peut entraîner un choc électrique ou d'autres problèmes importants.
4. Lorsque le vélo n'est pas utilisé, gardez-le à l'intérieur où il est sec et frais.
Veuillez ne le mettre à l'extérieur que pendant une courte période. Un ensoleillement excessif, une surchauffe et un refroidissement excessif accélèrent la durée de vie de la batterie.

Entretien de la Batterie

1. Utiliser des batteries d'origine ; l'utilisation d'autres modèles ou marques peut poser des problèmes de sécurité.
2. Ne pas toucher les contacts. Ne pas démonter ou percer le boîtier. Tenez les contacts éloignés des objets métalliques afin d'éviter les courts-circuits, qui peuvent endommager la batterie, voire provoquer des blessures ou des décès.
3. Utilisez l'adaptateur d'alimentation d'origine pour éviter tout risque de dommage ou d'incendie.
4. Une mauvaise manipulation des piles usagées peut être extrêmement préjudiciable à l'environnement. Pour protéger l'environnement naturel, veuillez suivre les réglementations locales pour vous débarrasser correctement des piles usagées.
5. Après chaque utilisation, chargez complètement la batterie pour prolonger sa durée de vie.

Stockage et Élimination

1. Essayez de ranger le vélo dans un endroit frais et sec, entre 10 °C et 25 °C (50 °F et 77 °F). Dans les environnements très humides, l'intérieur du vélo peut subir de la condensation ou même une accumulation d'eau, ce qui endommage rapidement la batterie. Les appareils ne sont pas conçus pour être utilisés à des altitudes supérieures à 2000 m au-dessus du niveau de la mer. Une exposition prolongée aux rayons UV, à la pluie et aux intempéries peut endommager les matériaux du boîtier ; rangez l'appareil à l'intérieur lorsqu'il n'est pas utilisé.
2. chargez votre vélo avant que la batterie ne soit complètement déchargée. Chargez la batterie dès que possible si elle est déchargée.
3. Pour préserver la durée de vie de la batterie, chargez et déchargez votre vélo tous les deux mois.

Entretien Quotidien

Intervalles d'entretien recommandés

Une inspection et un entretien réguliers sont nécessaires pour garantir le bon fonctionnement des vélos et réduire l'usure de leurs systèmes. Les intervalles d'entretien recommandés sont donnés à titre indicatif. L'usure réelle et les besoins d'entretien varient en fonction des conditions d'utilisation. En règle générale, nous recommandons d'inspecter, d'entretenir et de remplacer les pièces dans les intervalles de temps ou de kilométrage indiqués dans le tableau ci-dessous.

Gonflage et remplacement des pneus

La EC 1-ST est équipée de pneus 700Cx40C. Les pneus sont conçus pour être durables et sûrs pour les activités cyclistes régulières et doivent être vérifiés avant chaque utilisation pour s'assurer qu'ils sont correctement gonflés et en bon état. Un bon gonflage, un bon entretien et un remplacement en temps voulu contribueront à maintenir les caractéristiques de fonctionnement de votre vélo et à éviter des conditions dangereuses.

Il est recommandé de gonfler les pneus HEYBIKE à 40-60 PSI. Restez toujours dans la plage de pression d'air recommandée par le fabricant sur le flanc du pneu.

- Il est extrêmement important de toujours maintenir une pression d'air correcte dans les pneus. Évitez de sous-gonfler ou de sur-gonfler vos pneus. Une pression insuffisante peut entraîner une perte de contrôle, et des pneus surgonflés peuvent éclater. Le fait de ne pas toujours respecter la pression d'air indiquée sur les pneus peut entraîner la défaillance des pneus et des roues.
- Gonflez vos pneus à partir d'une source d'air régulée avec un manomètre disponible. Si vous gonflez vos pneus à partir d'une source d'air non réglementée, vous risquez de les surgonfler et de provoquer l'éclatement du pneu.
- Même les pneus équipés d'un revêtement anti-crevaisin intégré, comme ceux des vélos HEYBIKE, peuvent subir des crevaisons, des pincements, des chocs et d'autres causes. Lorsque l'usure des pneus devient évidente ou qu'une crevasion est découverte, les pneus et les chambres à air doivent être remplacés avant d'utiliser le vélo, sous peine de blesser les utilisateurs et d'endommager le vélo.
- Lors du remplacement d'un pneu ou d'une chambre à air, assurez-vous que toute la pression d'air a été retirée de la chambre à air avant de retirer le pneu de la jante. Le fait de ne pas retirer toute la pression d'air de la chambre à air peut entraîner des blessures graves.
- L'utilisation de pneus ou de chambres à air d'après-vente non fournis par HEYBIKE peut annuler votre garantie, créer des conditions de conduite dangereuses ou endommager votre vélo. Si la loi l'exige, veillez à ce que les pneus de rechange comportent suffisamment de bandes réfléchissantes sur les flancs.

Pour plus d'informations sur les procédures de remplacement des pneus ou des chambres à air ou pour toute question sur le gonflage des pneus, visitez le site www.heybike.eu ou contactez le service d'assistance HEYBIKE.

Liste de contrôle de sécurité avant le trajet

Avis : Nous recommandons de suivre la liste de vérification de sécurité avant chaque trajet et après chaque 25 à 45 miles (40 à 72 km).

Dépannage

	Symptômes	Causes possibles	Solutions les plus courantes
1	Le vélo ne fonctionne pas	<ol style="list-style-type: none"> Batterie faible Connexions défectueuses La batterie n'est pas correctement installée dans le logement Séquence de mise en marche incorrecte Freins appliqués Fusible de décharge grillé 	<ol style="list-style-type: none"> Charger la batterie. Nettoyer et réparer les connecteurs. Installer correctement la batterie. Allumer le vélo selon la séquence appropriée. Désactiver les freins. Remplacer le fusible de décharge
2	Accélération irrégulière et/ou vitesse maximale réduite.	<ol style="list-style-type: none"> Batterie faible Accélérateur desserré ou endommagé Bague magnétique désalignée ou endommagée 	<ol style="list-style-type: none"> Charger ou remplacer la batterie Remplacer l'accélérateur Aligner ou remplacer l'anneau magnétique
3	Le moteur ne répond pas lorsque le vélo est allumé	<ol style="list-style-type: none"> Câblage desserré Accélérateur desserré ou endommagé Fil de connexion du moteur desserré ou endommagé Moteur endommagé 	<ol style="list-style-type: none"> Réparer et/ou reconnecter Serrer ou remplacer Fixer ou remplacer Réparer ou remplacer
4	Autonomie réduite	<ol style="list-style-type: none"> Pression des pneus basse Batterie faible ou défectueuse Conduite avec trop de montées, vents contraires, freinage et charge excessive Batterie déchargée pendant une période prolongée sans charges régulières, vieillie, endommagée ou déséquilibrée Freins qui frottent 	<ol style="list-style-type: none"> Ajuster la pression des pneus. Vérifier les connexions ou charger la batterie. Aider avec les pédales ou ajuster l'itinéraire. Équilibrer la batterie ; contacter le support technique si la diminution de l'autonomie persiste. Ajuster les freins.
5	La batterie ne peut pas être chargée	<ol style="list-style-type: none"> Le chargeur n'est pas bien connecté Le chargeur est endommagé La batterie est endommagée Le câblage est endommagé Le fusible de charge est grillé 	<ol style="list-style-type: none"> Ajuster les connexions. Remplacer. Remplacer. Repair or replace Remplacer le fusible de charge.
6	Les roues ou les moteurs émettent des bruits étranges	<ol style="list-style-type: none"> Rayons de roue ou jante desserrés ou endommagés Câblage du moteur desserré ou endommagé 	<ol style="list-style-type: none"> Serrer, réparer ou remplacer Reconnecter ou remplacer le moteur

Spécifications

ARTICLE	SPÉCIFICATIONS
Modèle	Heybike EC 1-ST
Dimensions du produit	72*65*47 (in) 184*66*120 (cm)
Dimensions de l'emballage	57*10*29.5 (in) 145*25*75 (cm)
Capacité de charge maximale	330lbs (150kg)
Charge maximale pour le porte-bagages arrière	100lbs (45kg)
Poids de l'emballage	61 lbs (27.7kg)
Poids du vélo électrique	42 lbs (19.2kg)
Vitesse maximale	15 mph (25km/h)
Temps de charge	4-5 heures
Poids de la batterie	2.3 kg (5lbs)
Capacité de la batterie	360Wh 10Ah 36V
Mode électrique Puer	Oui
Mode d'assistance au pédalage	0-3
Taille des pneus	Pneus increvables 700C X 40C
Matériau du cadre	Alliage d'aluminium haute résistance
Niveau IP	IPX4
APP	Oui

FAQs

- Q1:** Que faire si le vélo électrique est arrivé sans accessoire ou avec une pièce cassée ?
- A1:** Veuillez prendre une photo et contacter le support HEYBIKE ; l'équipe de support HEYBIKE vous répondra rapidement et enverra le bon accessoire ou remplacement de pièce.
- Q2:** Mon vélo arrivera-t-il monté ?
- A2:** Votre vélo sera essentiellement assemblé à l'arrivée. Nous vous fournirons également une boîte à outils et une vidéo d'assemblage détaillée pour vous aider à assembler votre vélo.
- Q3:** Que puis-je faire si quelque chose ne va pas avec mon vélo électrique pendant la période de garantie ?
- A3:** Nous croyons que la communication est le meilleur moyen de résoudre le problème. N'hésitez pas à nous contacter à tout moment. Pour vous aider à résoudre le problème le plus rapidement possible, veuillez décrire en détail l'incident et fournir des photos/vidéos avec votre numéro de commande.

Garantie limitée

À partir de la date de livraison, toutes les pièces d'origine sont couvertes par la garantie de HEYBIKE. Pour être couvert par la garantie, les réclamations doivent être soumises directement à HEYBIKE avec une preuve d'achat. Cette garantie s'applique uniquement à l'acheteur d'origine d'un vélo électrique acheté chez HEYBIKE en ligne ou en magasin. La garantie ne s'applique en aucun cas à tout propriétaire ultérieur ou tout autre cessionnaire du vélo électrique et prend fin immédiatement après l'expiration de la période de garantie ou la vente ou le transfert du vélo électrique à une autre personne, selon la première éventualité. Heybike garantit que, dans des conditions d'utilisation normales pendant la durée mentionnée ci-dessus, votre produit HEYBIKES sera exempt de défauts de matériau et de fabrication pour l'acheteur d'origine.

HEYBIKE NE GARANTIT PAS QUE LE PRODUIT FONCTIONNERA SANS INTERRUPTION OU ERREUR.

Les situations suivantes ne sont pas couvertes par la garantie :

- Une utilisation incorrecte ou négligente, une manipulation, une modification, un montage ou une installation incorrecte de l'article par le client, ainsi qu'une usure normale des composants.
- La durée de vie fonctionnelle habituelle du produit ou tout défaut inhérent, dommage ou défaut causé par un accident.
- Un entretien normal est requis pour un entretien non effectué.

Si vous rencontrez des difficultés de conduite, d'entretien ou de sécurité, ou si votre vélo électrique présente des défauts ou des problèmes, n'hésitez pas à nous contacter.

Heybike GmbH
eu.heybike.com

¡FELICIDADES POR SU COMPRA!

- 1** Este manual de usuario le ayudará a armar y manejar su nueva E-bike. Asegúrese de leer toda la información de este manual antes de conducir
- 2** **NOTA PARA TODOS LOS CONDUCTORES MENORES DE 18 AÑOS:**
Es imprescindible obtener el permiso parental antes de conducir una e-bike.
- 3** No dude en contactar con el servicio de asistencia de HEYBIKE si necesita ayuda.



! Aviso de seguridad del producto



Utilice siempre el casco cuando monte en bicicleta.



Guarde bien las llaves. No podrá encender la bicicleta ni cambiar la batería si pierde las llaves únicas. Si es necesario, debe conseguir llaves de repuesto (HEYBIKE no proporciona ni vende llaves de repuesto).



Asegúrese de que la batería de su e-bike está completamente cargada antes de dar un paseo.



Conozca siempre la normativa vial local y cúmplala.



No conduzca una e-bike bajo los efectos de las drogas o el alcohol.



Respete siempre a los peatones.



No conduzca en condiciones de humedad. De lo contrario, podría sufrir lesiones debido al estado resbaladizo de las vías. Las condiciones húmedas también pueden dañar los equipos electrónicos e invalidar la garantía.

! Mensaje de advertencia

- Manténgala seca - las e-bikes no son impermeables. El agua puede dañar los equipos electrónicos, y nuestra garantía no cubre los daños causados por el agua. Conducir en condiciones húmedas también es muy peligroso y puede provocar lesiones.
- No guarde su e-bike en lugares con altas temperaturas o gases corrosivos ni la exponga a la luz solar directa o a la lluvia durante periodos prolongados.
- Uso excesivo - No cubrimos los daños físicos debidos a un cuidado negligente y a conducir en condiciones extremas.
- Siempre que conduzca una e-bike se expone a sufrir lesiones graves e incluso la muerte por pérdida de control, choques y caídas. Conduzca con precaución y bajo su propio riesgo
- No modifique el diseño original del fabricante.
- No supere el límite de velocidad establecido y respete todas las normas de tráfico.
- No toque directamente el puerto de carga ni permita que entre en contacto con objetos metálicos.
- Para evitar lesiones, procure no tocar las piezas en funcionamiento de una bicicleta eléctrica.
- Verifique que su bicicleta eléctrica funciona correctamente antes de cada uso.
- Antes de conducir, verifique siempre que el sistema de frenos funciona correctamente; asegúrese también de que todas las etiquetas de seguridad están en su lugar y de que conoce las advertencias de seguridad.
- Antes de conducir - asegúrese de que cualquier protector de eje, protector de cadena, u otras cubiertas o protectores suministrados por el fabricante estén en su lugar y en perfecto funcionamiento
- Antes de conducir, verifique que los neumáticos están en buen estado, correctamente inflados y que la banda está en buen estado.
- No supere nunca el límite de carga máxima de 150 kg (300 lb).
- No se recomienda el uso de bicicletas eléctricas a menores de 18 años.
- Velocidad máxima - La velocidad máxima de su e-bike es de 25 km/h.
- Es posible que necesite un seguro adicional para cubrir las situaciones que se le presenten mientras conduce una bicicleta eléctrica. Debe ponerse en contacto con una compañía o corredor de seguros para que le asesoren.
- Para ahorrar energía, utilice el modo auxiliar y evite los arranques nulos, frenar frecuentemente, conducir en dirección opuesta a la del viento, el transporte de cargas pesadas (incluidos los pasajeros) y la conducción con una presión de aire insuficiente.



Contenido del paquete

Verifique cuidadosamente el contenido del paquete y póngase en contacto con el servicio de asistencia de HEYBIKE si algo falta o está dañado.

Desempacar la bicicleta - Verifique cuidadosamente el contenido del paquete y póngase en contacto con el servicio de asistencia de HEYBIKE si algo falta o está dañado.

Desempacar la bicicleta - Se recomienda sacar la bicicleta de la caja con la ayuda de un adulto. Saque la caja de herramientas del interior y disponga todas las herramientas para la instalación.

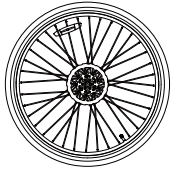
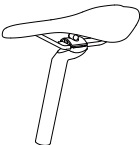
Retire con cuidado el material de embalaje que protege el cuadro y los componentes de la bicicleta. Recicle el material de embalaje, especialmente el cartón y la espuma.

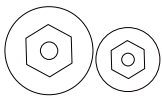
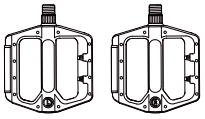
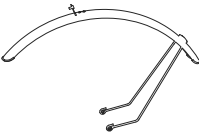
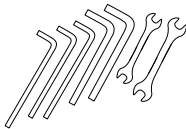
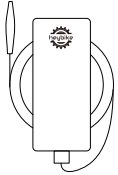
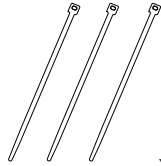
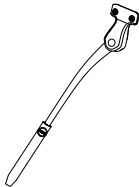
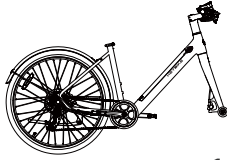
Manual del usuario  x1	Rueda delantera  x1	Sillín de montar  x1	Llave  x2
Tapa del tornillo de la rueda delantera  x2	Pedal  x2	Guardabarros delantero  x1	Llave inglesa  x7
Cargador  x1	Bridas  x3	Pie de apoyo  x1	Soporte para bicicletas eléctricas EC 1-S1  x1

Resumen del producto

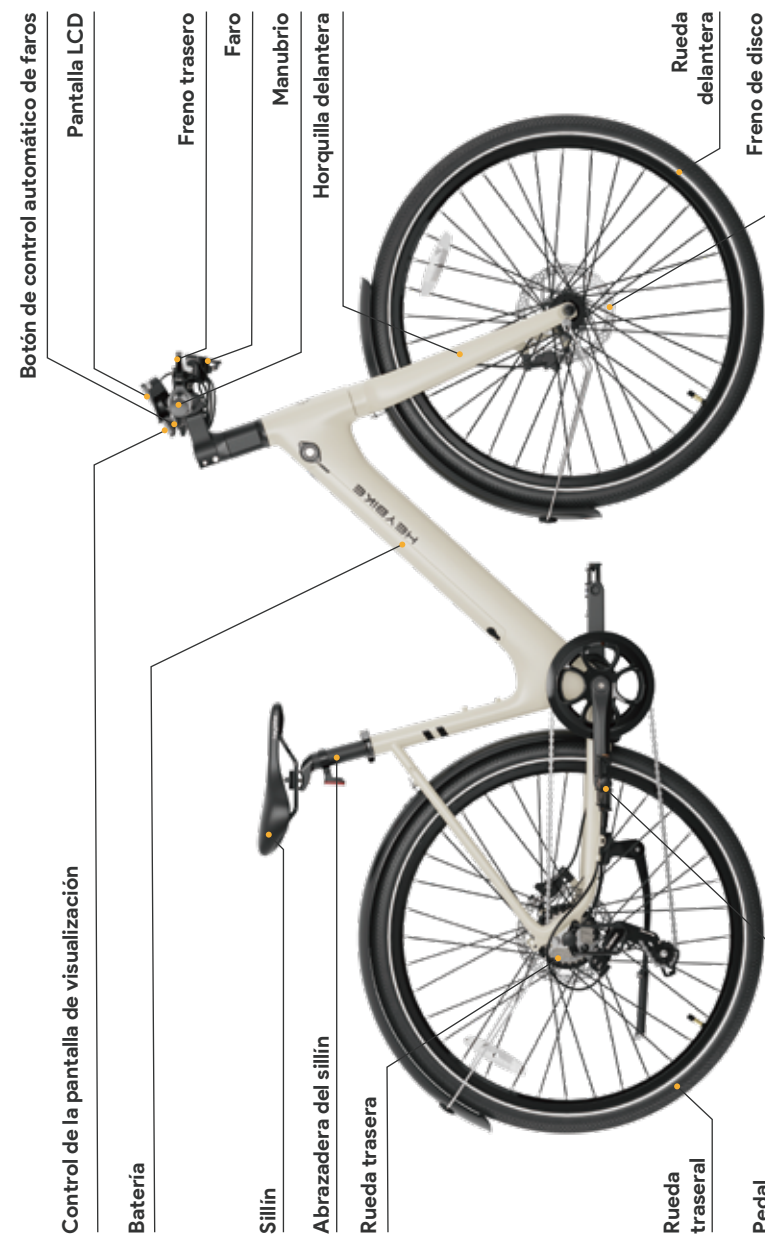

Instrucciones de ensamblaje



Escanee el código QR para ver el video de instrucciones de ensamblaje

¡Felicidades por la compra de la bicicleta eléctrica HEYBIKE EC 1-ST!

La siguiente información pretende ser una guía para abrir la caja y familiarizarse con su nueva e-bike. Visite eu.heybike.com si requiere ayuda con el ensamblaje, incluidos videos paso a paso. Si necesita ayuda para armar su e-bike, le sugerimos traer su nueva e-bike a la tienda de bicicletas para su montaje e inspección. Si prefiere hacerlo usted mismo, siga todas las instrucciones, ajuste bien los engranajes y los frenos y fije la presión de los neumáticos.

Instrucciones de ensamblaje

Paso 1--Rueda delantera

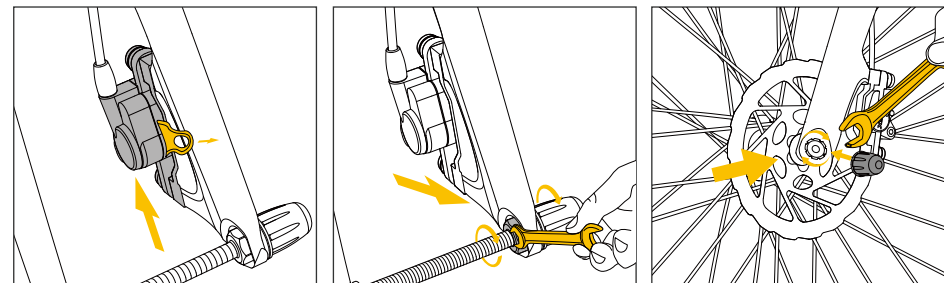

- 1 Retire el clip de protección del freno.
- 2 Desmonte el eje de protección de la horquilla delantera.
- 3 Instale y asegure las ruedas delanteras. Instale la tapa del eje de la horquilla delantera.

Paso 2-- Pie de apoyo

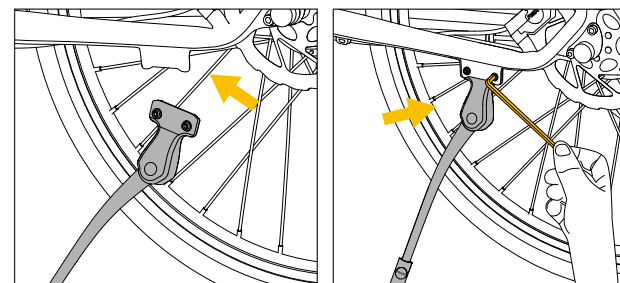

- 1 Retire el pie de apoyo y fije los tornillos.
- 2 Fije con el marco.

Instrucciones de ensamblaje

Paso 3-- Guardabarros delantero

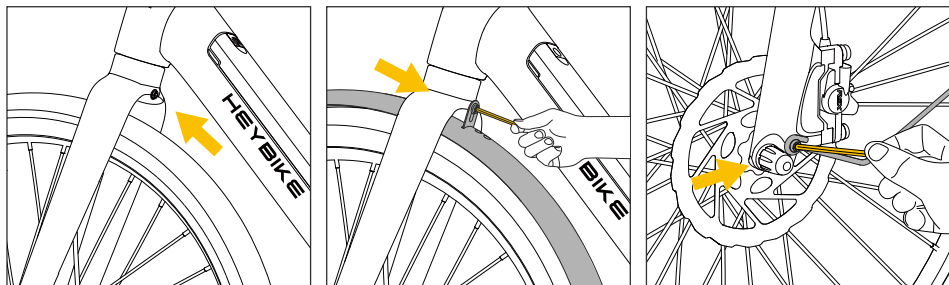

- 1 Retire los tornillos.
- 2 Fije el guardabarros.
- 3 Retire los tornillos de la horquilla delantera. Instale y fije el soporte de guardabarros delantero.

Paso 4--Instalación del guardabarros trasero

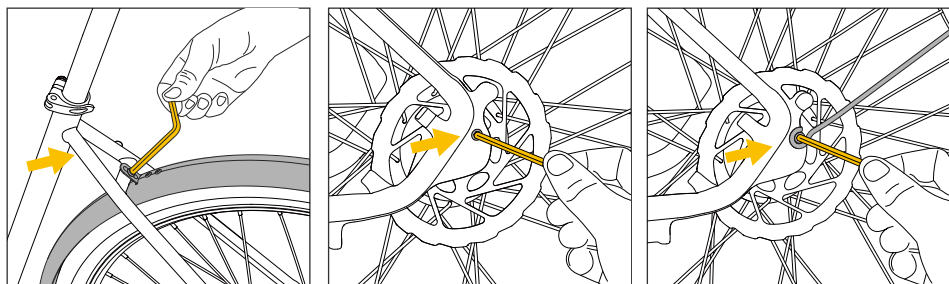

- 1 Levante el guardabarros trasero y asegure los tornillos.
- 2 Retire la varilla, fije la lengüeta del guardabarros a la horquilla trasera y, a continuación, fije el tornillo.
- 3 Fije las varillas.

Instrucciones de ensamblaje

Paso 5--Instalación del manubrio

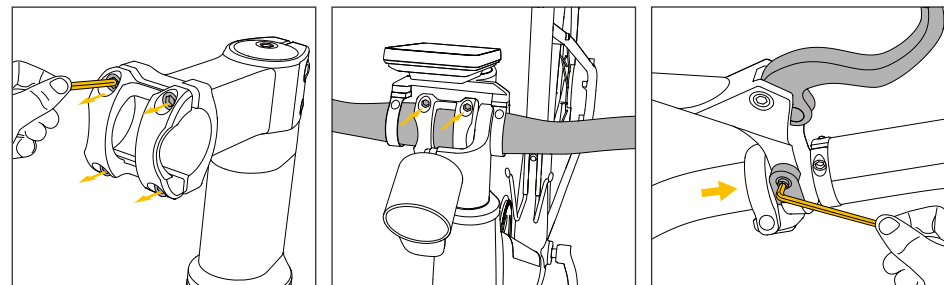

- 1 Retire los cuatro tornillos.
- 2 Coloque el manubrio e instale los tornillos en diagonal.
- 3 Quite los tornillos de las palancas de freno izquierda y derecha.

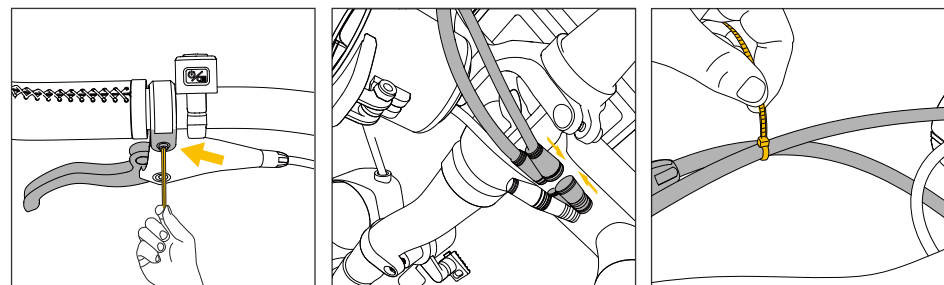

- 4 Instale las empuñaduras izquierda y derecha por separado y apriete los tornillos.
- 5 Los conectores de los manómetros y los faros están unidos según las flechas de color.
- 6 Los cables se sujetan con bridas.

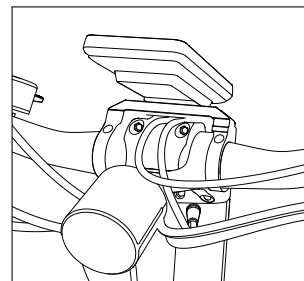

- 7 Se termina de envolver los cables.

Instrucciones de ensamblaje

Paso 6--Instalación y extracción de la batería

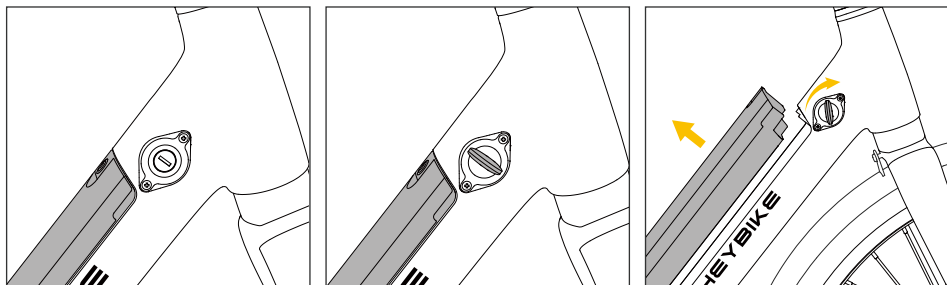

- 1 Asegure la batería.
- 2 Con la llave, abra la cerradura en el sentido de las agujas del reloj.
- 3 Retire la batería.

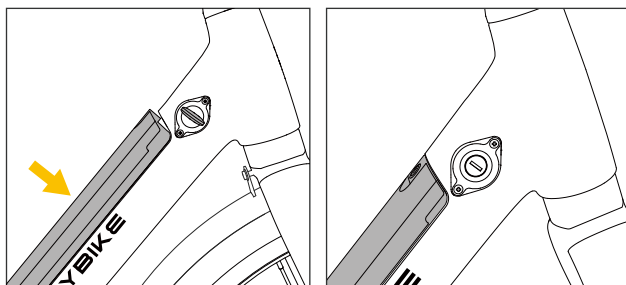

- 4 Alinee la parte inferior de la batería con la interfaz metálica e inserte la batería.
- 5 Retire la llave después de insertar completamente la batería.

Nota: Antes de conducir, verifique si está encendida y si la batería presenta alguna anomalía. Si se halla alguna (daños, alta temperatura, etc.), por favor no utilice el producto y póngase en contacto con el servicio post-venta inmediatamente. Si no conduce durante mucho tiempo o necesita transportar largas distancias, asegúrese de que la batería está apagada. Esto ayudará a prolongar su vida útil.

Instrucciones de ensamblaje

Paso 7--Instalación del sillín

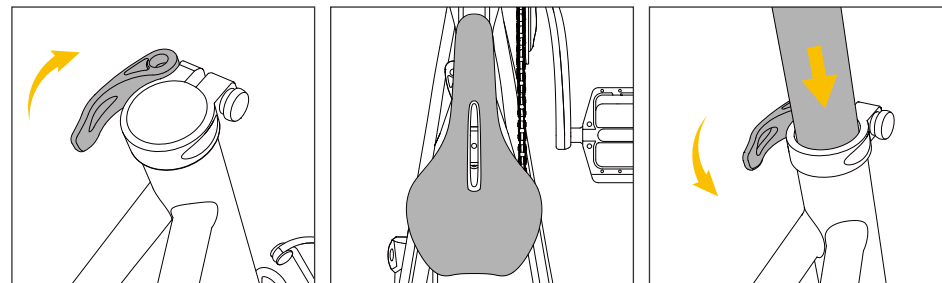

- 1 Abra la abrazadera de la tija del sillín.
- 2 Coloque el sillín en posición.
- 3 Asegure la abrazadera de la tija del sillín.

Paso 8--Pedal

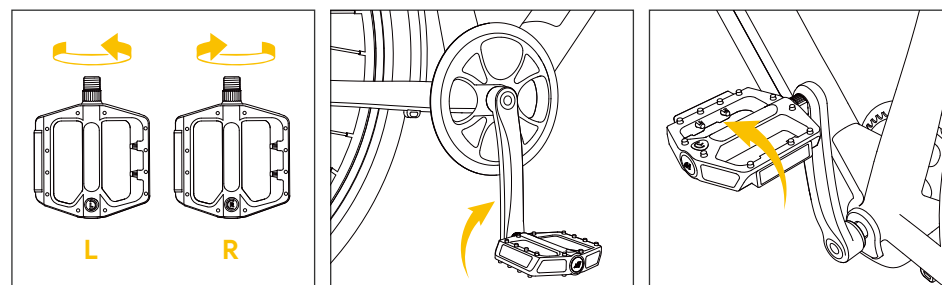

- 1 Distinguir entre los pedales izquierdo y derecho.
- 2 Apriete el pedal derecho en el sentido de las agujas del reloj.
- 3 Apriete el pedal izquierdo en el sentido contrario a las agujas del reloj.

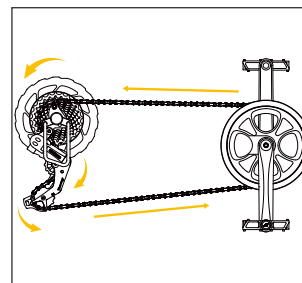

- 4 Compruebe la alineación de la cadena. Gire el pedal derecho y la biela hacia la parte trasera de la bicicleta como si pedaleara hacia atrás. Observe la cadena y asegúrese de que ésta se desplace suavemente por el tren de transmisión (el piñón trasero, el tensor de la cadena y alrededor del plato delantero).

Nota: Si el pedal/cadena no funciona suavemente o algo parece desalineado, por favor póngase en contacto con Heybike Support.

⚙️ Cómo cargar su E-Bike

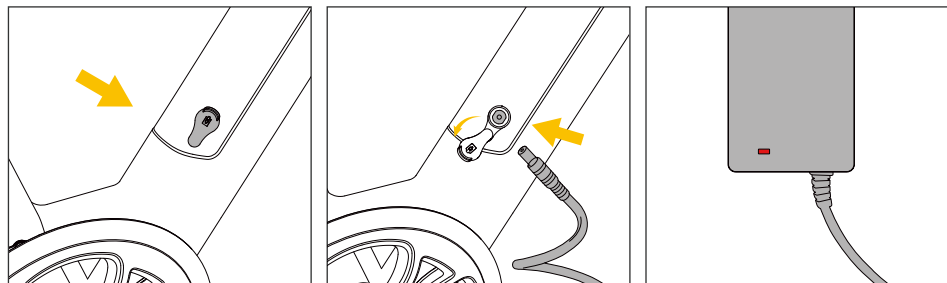

- 1 Quite la tapa de goma del puerto de carga ubicado en el lado izquierdo de la batería.
- 2 Conecte la batería y el cargador.
- 3 Inserte el enchufe del cargador en la toma de corriente; la carga comienza cuando se enciende la luz roja.

NOTA

1. Cuando cargue la batería, coloque el cargador en un lugar plano, seco y seguro.
2. Una vez cargada completamente, la luz se vuelve verde. Desconecte primero el cargador de la toma de corriente y, a continuación, retire la clavija de salida del cargador del puerto de carga de la batería.
3. También puede extraer la batería y cargarla en espacios interiores.



⚙️ Visualización y ajuste

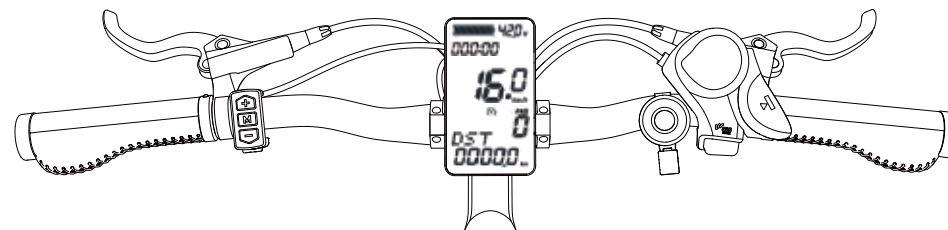

Icono	Descripción
000-00	Duración del viaje
420.	Indicador de duración de la batería
16.0	Valores de velocidad AVG: Valor promedio MAX: Valor máximo mph: Millas por hora km/h: Kilómetros por hora
PAS 0	Marcha
DST 00000..	ODO (Recorrido total) DST (Distancia recorrida) mi: milla km: kilómetros
☰	Icono indicador de los faros
🔋	Advertencia de batería baja
🚶	Icono de impulso
📶	Icono de Bluetooth

Interfaz de botones

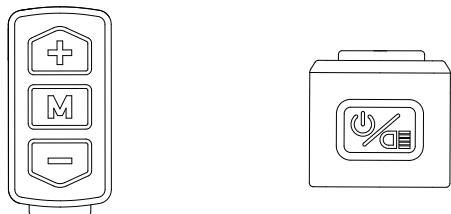

Botón	Funciones
	Mantenga pulsado para encender/apagar la pantalla; 0,5 segundos para cambiar al modo de visualización normal.
M	Pulse para cambiar entre DST/ODO/MTRW.
	Pulse brevemente para activar la retroiluminación de la pantalla.
+	Pulse para aumentar la marcha.
-	Pulse para reducir la marcha.
M	Switch speed display mode: current speed or MAX speed or AVG average speed; Note: The maximum speed is the maximum speed since the startup; The maximum speed and average speed will automatically return to the current speed after 5s.
+ & -	Pulse y mantenga pulsado simultáneamente para entrar en el modo de ajuste de parámetros disponibles.

Código de error del instrumento

Código error	Descripción	Se muestra
E-06	Batería baja	ERR: Low Bat
E-07	Fallo del motor	ERR: Phase or Hall
E-08	Fallo del acelerador	ERR: Throttle
E-09	Fallo del controlador	ERR: ECU
E-10	Fallo de recepción de la comunicación	ERR: Comm Rx
E-11	Fallo en la transmisión de la comunicación	ERR: Comm Tx

Funcionamiento de la aplicación

1. Inicie la aplicación Heybike y active el Bluetooth en su teléfono.
2. Pulse "Registro". Una vez registrado correctamente, utilice el Bluetooth para localizar e identificar su e-bike.
3. Puede escanear el código QR para descargar las instrucciones detalladas o utilizar las funciones de la aplicación por su cuenta para aprenderlo todo



La APP Heybike seguirá recibiendo actualizaciones, y la interfaz mostrada dependerá de la versión más reciente.
Puede obtener la APP original en la App Store de iOS o en Google Play Store.
(Busque Heybike)

Procedimiento de puesta en marcha

- Abra la bicicleta y siga las instrucciones enumeradas a continuación para elegir un nivel de pedaleo asistido una vez que haya armado completamente la bicicleta siguiendo el video de ensamblaje, se haya asegurado de que todas las piezas están bien sujetas, haya hecho revisar el montaje por un mecánico autorizado de confianza y haya leído todo el manual.
- Verifique que el manubrio y el asiento están correctamente ajustados. Tenga en cuenta que bajar el asiento para que el ciclista pueda manejar la bicicleta manteniendo uno o ambos pies apoyados en el suelo puede ofrecer una mayor seguridad y comodidad. Asegúrese de que el cierre rápido de la parte trasera del asiento y los pernos que sujetan el panel del manubrio están bien apretados.
- Encienda la moto. Si las baterías están bloqueadas, localice los controles de la pantalla LCD (cerca del manubrio izquierdo). Para encender la pantalla LCD y suministrar electricidad, mantenga pulsado el botón de encendido durante unos 3 segundos.



Cuidado y mantenimiento diarios

Limpieza y almacenamiento

Si observa manchas en la carrocería de la bicicleta, límpielas con un paño húmedo. Si los colores no se quitan, aplique un poco de dentífrico y cepíllelas con un cepillo de dientes, luego límpielas con un paño húmedo.

Notas

1. No limpie la motocicleta con alcohol, gasolina, queroseno u otros solventes químicos corrosivos y volátiles para evitar daños graves.
2. No lave la moto con un rociador de agua a alta presión.
3. Durante la limpieza, asegúrese de que la bicicleta esté apagada, el cable de carga desenchufado y la tapa de goma cerrada, ya que las fugas de agua pueden provocar una descarga eléctrica u otros problemas importantes.
4. Cuando no utilice la bicicleta, guárdela en un lugar seco y fresco.

Por favor, colóquela al aire libre sólo durante periodos de tiempo breves. La luz solar excesiva, el sobrecalentamiento y el sobreenfriamiento acortan la vida útil de la batería.

Mantenimiento de la batería

1. Utilice baterías originales; el uso de otros modelos o marcas puede generar problemas de seguridad.
2. No toque los contactos. No desmonte ni perfora la carcasa. Mantenga los contactos alejados de objetos metálicos para evitar cortocircuitos que pueden dañar la batería o incluso causar lesiones y la muerte.
3. Utilice el adaptador de corriente original para evitar posibles daños o incendios.
4. El manejo incorrecto de las pilas usadas puede causar un daño significativo al medio ambiente. Para proteger el entorno natural, siga las disposiciones locales para el desecho correcto de las baterías usadas.
5. Después de cada uso, cargue completamente la batería para prolongar su vida útil.

Almacenamiento y eliminación

1. Procure guardar la bicicleta en un lugar fresco y seco, entre 50 °F y 77 °F (10 °C y 25 °C). En ambientes muy húmedos, el interior de la bicicleta puede sufrir condensación o incluso acumulación de agua, dañando rápidamente la batería. Los dispositivos no están diseñados para su uso en altitudes superiores a 2000 m sobre el nivel del mar. La exposición prolongada a los rayos UV, a la lluvia y a la intemperie puede dañar los materiales de la carcasa; guárdela en un lugar cerrado cuando no se utilice.
2. Cargue su bicicleta antes de que la batería se agote por completo. Cargue la batería tan pronto como pueda si está baja.
3. Para preservar la vida útil de la batería, cargue y descargue la bicicleta cada dos meses.



Cuidado y mantenimiento diarios

Intervalos de mantenimiento recomendados

La inspección y el mantenimiento periódicos son necesarios para garantizar el correcto funcionamiento de las bicicletas y reducir el desgaste de sus sistemas. El intervalo de mantenimiento recomendado es una guía. El desgaste real por el uso y los requisitos de servicio varían según las condiciones de uso. En general, recomendamos inspeccionar, revisar y sustituir las piezas en los intervalos de tiempo o kilometraje indicados en la tabla siguiente.

Inflado y sustitución de neumáticos

La EC 1-ST emplea neumáticos 700Cx40C. Los neumáticos han sido diseñados para ofrecer durabilidad y seguridad en las actividades ciclistas habituales y deben examinarse antes de cada uso para comprobar su estado y que estén correctamente inflados. El inflado correcto, el cuidado y el reemplazo oportuno ayudarán a mantener las características operativas de su bicicleta y evitarán condiciones inseguras.

Se recomienda 40-60 PSI para los neumáticos de serie de HEYBIKE. Manténgase siempre dentro del rango de presión de aire recomendado por el fabricante en el costado del neumático.

- Es muy importante mantener siempre una presión de aire adecuada en los neumáticos. No infle los neumáticos más o menos de lo que debería. Una presión baja puede hacerle perder el control, y unos neumáticos demasiado inflados pueden reventar. Si no se mantiene siempre la presión de aire indicada en los neumáticos, pueden producirse averías en los neumáticos y las ruedas.
- Infle los neumáticos con una fuente de aire regulada y un manómetro. Inflar los neumáticos con una fuente de aire no regulada podría inflarlos en exceso y provocar que revienten. Incluso los neumáticos equipados con revestimientos antipinchazos integrados, como los de las bicicletas HEYBIKE, pueden sufrir pinchazos, pellizcos, impactos y otras causas.
- Cuando el desgaste de los neumáticos se hace evidente o se descubre un neumático pinchado, los neumáticos y las cámaras deben ser reemplazados antes de manejar la bicicleta, o podrían producirse lesiones a los operadores y daños a su bicicleta.
- Al cambiar un neumático o una cámara, asegúrese de haber eliminado toda la presión de aire de la cámara antes de desmontar el neumático de la llanta. De lo contrario, podría sufrir lesiones graves.
- El uso de neumáticos o cámaras de repuesto no suministrados por HEYBIKE puede anular la garantía, crear condiciones de conducción inseguras o dañar la bicicleta. Si la ley lo exige, asegúrese de que los neumáticos de repuesto tengan suficientes bandas reflectantes en los costados.

Para obtener más información sobre los procedimientos de sustitución de neumáticos o cámaras o preguntas sobre el inflado de neumáticos, visite www.heybike.eu o póngase en contacto con el servicio de asistencia de HEYBIKE.

Lista de comprobación de seguridad previa a la conducción

Aviso: Aconsejamos seguir la lista de comprobación de seguridad antes de cada salida y después de cada 40-72 km (25-45 millas).



Solución de problemas

	Sintomas	Posibles causas	Soluciones más comunes
1	La moto no funciona	<ol style="list-style-type: none"> 1. Batería baja 2. Conexiones defectuosas 3. La batería no está bien colocada en la bandeja 4. Secuencia de encendido incorrecta 5. Los frenos están activados 6. Fusible de descarga quemado 	<ol style="list-style-type: none"> 1. Cargar la batería 2. Limpiar y reparar los conectores 3. Instalar la batería correctamente 4. Encender la moto con la secuencia adecuada 5. Desconectar los frenos 6. Sustituir el fusible de descarga
2	Aceleración irregular y/o velocidad máxima reducida	<ol style="list-style-type: none"> 1. Batería baja 2. Acelerador flojo o dañado 3. Anillo magnético desalineado o dañado 	<ol style="list-style-type: none"> 1. Cargue o sustituya la batería 2. Vuelva a colocar el acelerador 3. Alinear o sustituir el anillo magnético
3	El motor no responde cuando se enciende la moto	<ol style="list-style-type: none"> 1. Cableado suelto 2. Acelerador flojo o dañado 3. Cable de la bujía del motor suelto o dañado 4. Motor dañado 	<ol style="list-style-type: none"> 1. Reparación y/o reconexión 2. Apriete o sustituya 3. Asegure o sustituya 4. Repare o sustituya
4	Alcance reducido	<ol style="list-style-type: none"> 1. Baja presión de los neumáticos 2. Batería baja o defectuosa 3. Conducir con demasiadas cuestas, viento en contra, frenazos y carga excesiva. 4. Batería descargada durante un período prolongado sin cargas regulares, envejecida, dañada o desequilibrada. 5. Roce de frenos 	<ol style="list-style-type: none"> 1. Ajustar la presión de los neumáticos 2. Compruebe las conexiones o cargue la batería 3. Ayudar con los pedales o ajustar la ruta 4. Equilibre la batería; póngase en contacto con el servicio técnico si persiste la disminución de la autonomía. 5. Ajustar los frenos
5	La batería no se puede cargar	<ol style="list-style-type: none"> 1. El cargador no está bien conectado 2. El cargador está dañado 3. La batería está dañada 4. El cableado está dañado 5. Fusible de carga quemado 	<ol style="list-style-type: none"> 1. Ajuste las conexiones 2. Reemplace 3. Reemplace 4. Repare o reemplace 5. Sustituya el fusible de carga
6	Las ruedas o los motores hacen ruidos extraños	<ol style="list-style-type: none"> 1. Radios o llanta sueltos o dañados 2. Cableado del motor suelto o dañado 	<ol style="list-style-type: none"> 1. Apretar, reparar o sustituir 2. Vuelva a conectar o sustituya el motor



Especificaciones

ITEM	ESPECIFICACIONES
Modelo	Heybike EC 1-ST
Dimensiones del producto	72*65*47 (in) 184*66*120 (cm)
Dimensiones del paquete	57*10*29.5 (in) 145*25*75 (cm)
Capacidad máxima de carga	330lbs (150kg)
Carga máxima para la cremallera trasera	100lbs (45kg)
Peso del paquete	61 lbs (27.7kg)
Peso de la E-Bike	42lbs (19.2kg)
Velocidad máxima	15 mph (25km/h)
Tiempo de carga	4-5 horas
Peso de la batería	5lbs (2.3kg)
Capacidad de la batería	360Wh 10Ah 36V
Modo eléctrico puro	Si
Modo pedal asistido	0-3
Tamaño del neumático	Neumáticos antipinchazos de tamaño 700C X 40C
Material del marco	Aleación de aluminio de alta resistencia
Nivel de IP	IPX4
APP	Si

PREGUNTAS FRECUENTES

Q1: ¿Y si recibo mi e-bike sin un accesorio o con una pieza rota?

A1: Por favor, haga una foto y póngase en contacto con el equipo de soporte de HEYBIKE; el equipo de soporte de HEYBIKE le responderá en breve y le enviará el accesorio o la pieza de recambio adecuados.

Q2: ¿Mi bicicleta llegará ensamblada?

A2: Su bicicleta estará básicamente ensamblada a su llegada. También le daremos una caja de herramientas y un video de montaje muy completo para ayudarle a armar su bicicleta.

Q3: ¿Qué puedo hacer si algo va mal con mi e-bike durante la garantía?

A3: Creemos que la comunicación es la mejor manera de resolver el problema. No dude en ponerse en contacto con nosotros en cualquier momento. Para ayudarle a resolver el problema lo antes posible, por favor describa el problema en detalladamente y proporcione fotos/videos con su ID de pedido.

Garantía limitada

A partir de la fecha de entrega, todas las piezas originales están cubiertas por la garantía de HEYBIKE. Para estar poder optar por esta garantía, se deberán presentar solicitudes directamente a HEYBIKE con la prueba de compra. Esta garantía sólo se aplica al comprador original de una bicicleta eléctrica comprada a HEYBIKE online o en tienda. La garantía no se aplicará en ningún caso a ningún propietario posterior u otro cesionario de la bicicleta eléctrica y finalizará inmediatamente después de la expiración del periodo de garantía o de la venta o transferencia de la bicicleta eléctrica a otra persona, lo que ocurra primero. Heybike garantiza al comprador original que, en condiciones normales de uso y durante el tiempo mencionado, su producto HEYBIKES estará libre de defectos de material y mano de obra.

HEYBIKE NO GARANTIZA QUE EL PRODUCTO FUNCIONE SIN INTERRUPCIONES NI ERRORES.

Las siguientes situaciones no están cubiertas por la garantía:

- El uso, funcionamiento, modificación, ensamblaje o instalación incorrectos o negligentes del artículo por parte del cliente, así como el desgaste típico de los componentes.
- La vida útil típica del producto o cualquier defecto inherente, daño o desperfecto provocado por un accidente.
- Se requiere un mantenimiento regular para el mantenimiento sin desmontaje.

Contacto

Si tiene alguna dificultad de conducción, mantenimiento o seguridad, o su e-bike tiene defectos o desperfectos, no dude en contactar con nosotros.

Heybike GmbH

eu.heybike.com

