

# EcoFlow STREAM Max

Thank you for choosing our product!

## Inhalt

### Über dieses Handbuch

#### Übersicht

Aussehen

Steuertaste

LED-Anzeige

Geräte-Erweiterbarkeit

#### Erste Schritte

Verstehen Sie das EcoFlow STREAM Balkonkraftwerk

Essentielle Stromverbindungen einrichten

Stromversorgung von Geräten

#### Smart Control

EcoFlow App

Registrieren und Anmelden

Verbinden Sie das Gerät und richten Sie den Internetzugang ein

Zugriff auf Geräte-Verwaltung

#### Mehr erkunden

Verfügbare Stromquelle erhöhen

Systemerweiterung

Systemplanung

#### Lagerung und Wartung

Routinemäßige Wartung

Wartung von durch den Nutzer austauschbaren Teilen

Langfristige Lagerung

Fehlerbehebung

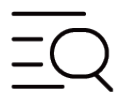

FAQ

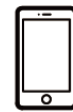

EcoFlow App



After-Sales  
Richtlinien



Community

## Über dieses Handbuch

- **\*\* Anwendbares Produktmodell\*\*:** EcoFlow STREAM Max
- Dieses Handbuch enthält eine Einführung in dieses Produkt sowie Einzelheiten zu dessen Betrieb, Verwaltung und Wartung. Bitte beachten Sie, dass dieses Handbuch ohne vorherige Ankündigung aktualisiert werden kann.
- Die Verfügbarkeit bestimmter Zubehörteile und Funktionen, die in diesem Handbuch beschrieben werden, kann je nach Land oder Region variieren.
- Alle Bilder in diesem Handbuch dienen nur Demonstrationszwecken. Bitte beachten Sie, welches Produkt Sie tatsächlich haben.
- Wenn Sie dieses Handbuch im PDF-Format lesen, beachten Sie bitte, dass Sie es online unter <https://www.ecoflow.com/support/download/index> aufrufen können, um eine bessere Übersicht zu haben und die neuesten Aktualisierungen zu erhalten.

## Übersicht

EcoFlow STREAM Max (nachfolgend „das Gerät“) ist ein Solarspeichersystem, das sowohl für Neuinstallationen als auch für Nachrüstungen bestehender Solarstromversorgungssysteme konzipiert ist. Das Gerät verfügt über Anschlüsse für Solareinspeisung, Netzanschluss und eine Standard-Wechselstrom-Steckdose. Intern integriert es einen Wechselrichter, MPPT-Laderegler und Batteriemodule, um eine effiziente Energiespeicherung und -verwaltung zu ermöglichen.

## Aussehen

## Sicherheitshinweise und Einhaltung gesetzlicher Vorschriften

Haftungsausschluss

Sicherheitssymbole

Sicherheitshinweise

Konformitätserklärungen

## Anhang

Lieferumfang

Technische Spezifikationen

Produktkompatibilitätsliste



1 Griffmulde

Wird zum sicheren Heben und Bewegen des Geräts verwendet.

2 Schutzhülle

Wird zur Abdeckung von elektrischen Anschlüssen und Steckdosen gegen Staub, Feuchtigkeit und versehentliche Berührung verwendet.

3 Erdungsanschluss

Wird zur Bereitstellung eines zusätzlichen Erdungsanschlusses verwendet.



4 DIY Front-Gehäuse

Wird zur Erhaltung des ursprünglichen Aussehens verwendet. DIY-Ersatzgehäuse sind zum Kauf verfügbar.

5 Betriebstaste

Wird zum Ein- oder Ausschalten und Zurücksetzen der IoT-Einstellungen verwendet.

6 Systemstatus LED

Wird zur Anzeige des aktuellen Betriebszustands des Geräts verwendet.



7 Wechselstrom-Steckdose †

Wenn das Gerät am Netz ist, kann die Steckdose zur Stromversorgung angeschlossener Geräte, zum Anschluss an einen Mikro-Wechselrichter für zusätzliche Stromeinspeisung oder zum Parallelschalten mit einem anderen STREAM-Gerät verwendet werden.

8 Netzanschluss

Wird zum Anschluss des Geräts an das Versorgungsnetz oder zur Parallelschaltung mit einem anderen Gerät verwendet.

9 PV-Klemmen ‡

Wird zum Anschluss von Solarpanels zur Stromversorgung verwendet.



Das tatsächliche Aussehen der Wechselstrom-Steckdose kann je nach Verkaufsregion und Produktversion variieren.

## Steuertaste

### Betriebstaste

Die Taste hat folgende Funktionen:

- **Einschalten:** Halten Sie die Taste 2 Sekunden lang gedrückt, um das Gerät einzuschalten.
- **Ausschalten:** Halten Sie die Taste 2 Sekunden lang gedrückt, um das Gerät auszuschalten. Wenn Solar- oder Netzstrom vorhanden ist, trennen Sie die Kabel vor dem Ausschalten.
- **IoT zurücksetzen:** Drücken Sie die Taste 5 mal kurz hintereinander, um WLAN- und Bluetooth-Verbindungen zurückzusetzen.



Das Zurücksetzen der IoT-Einstellungen trennt das Gerät von Ihrem EcoFlow Konto.



## LED-Anzeige

### Systemstatus-LED

Das folgende LED-Muster zeigt an, dass das Gerät ausgeschaltet ist.



Das folgende LED-Muster zeigt den aktuellen Batterieladestand des Geräts an.



Das folgende LED-Muster zeigt an, dass das Gerät geladen wird.

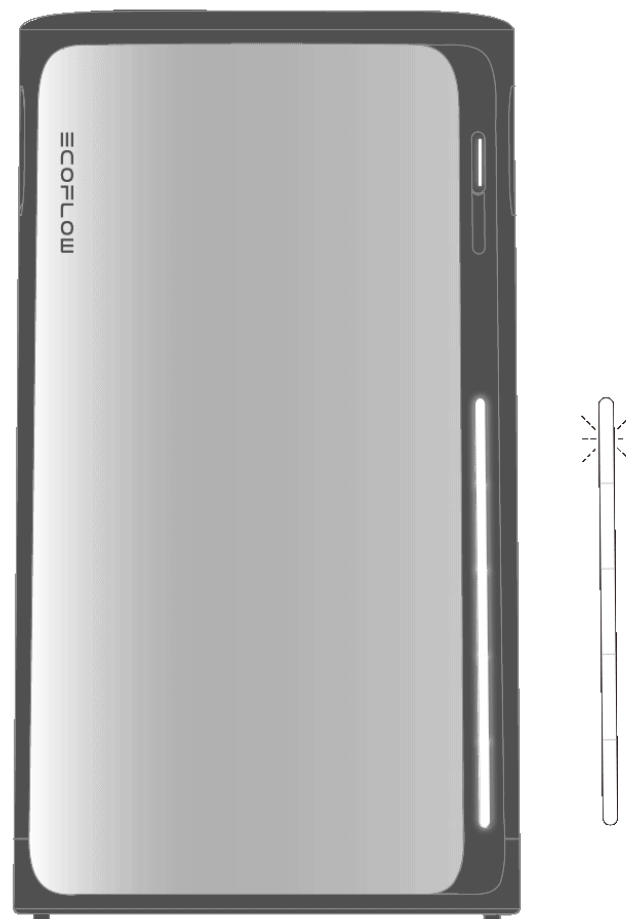

Das folgende LED-Muster zeigt an, dass das Gerät defekt ist. Weitere Anweisungen finden Sie in der EcoFlow App.

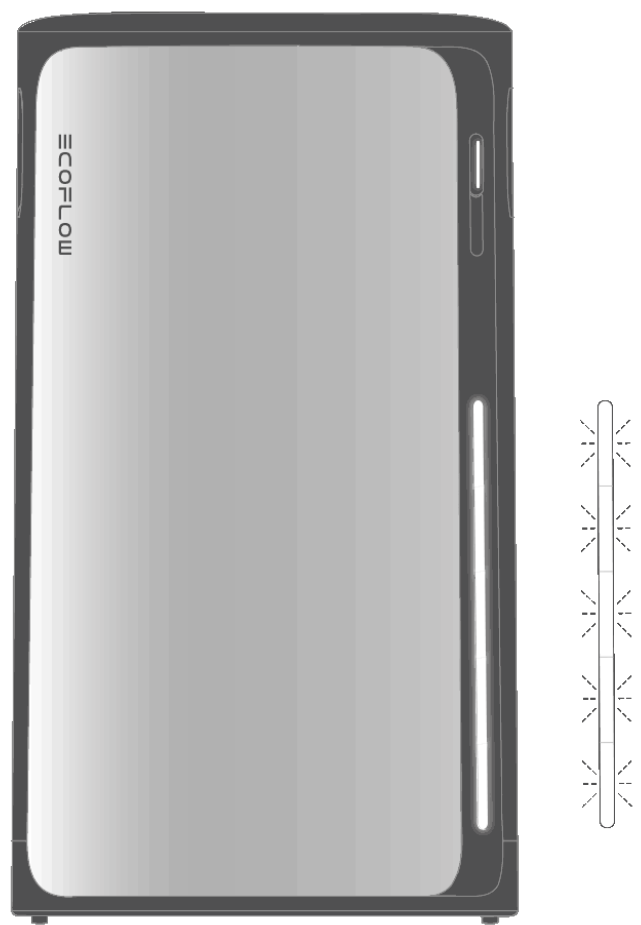

Das folgende LED-Muster zeigt an, dass eine Einstellung angewendet wurde, z. B. ein Zurücksetzen des Systems oder der Abschluss der Interneteinrichtung.

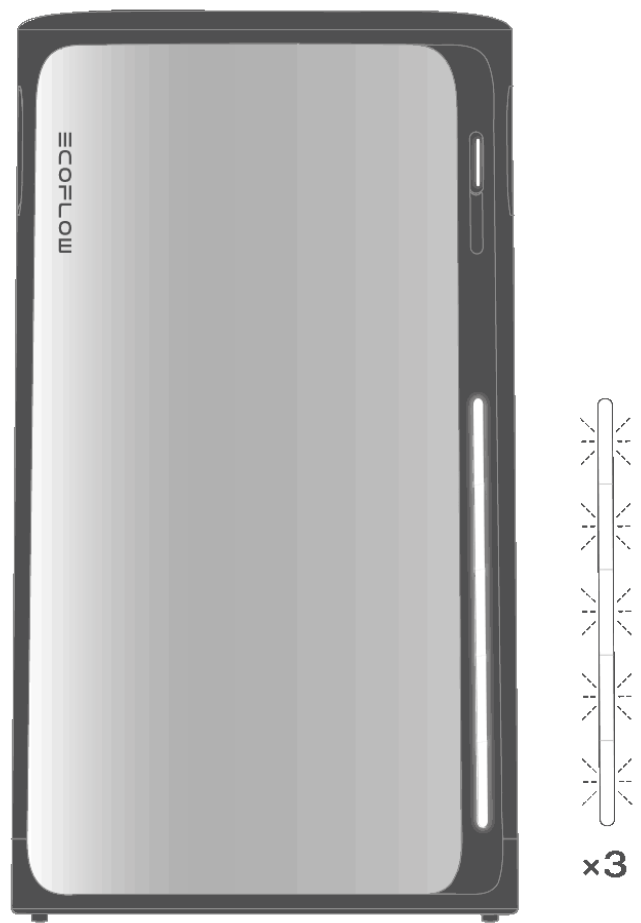

Das folgende LED-Muster zeigt an, dass das Gerät seine Firmware aktualisiert.



## Geräte-Erweiterbarkeit

EcoFlow STREAM-Geräte unterstützen die Systemerweiterung, um die Gesamtkapazität der Batterie zu erhöhen und die Stromplanung, ein einheitliches App-basiertes Management und eine flexible Installation für verschiedene Bereiche zu ermöglichen. Mehrere Geräte der STREAM-Serie können je nach Ihren spezifischen Anforderungen installiert werden.

### Option 1

Schließen Sie mindestens 2 STREAM-Geräte in einer Daisy-Chain-Konfiguration an, um die gesamte Batteriekapazität zu erweitern. Alle Geräte sind am selben Ort installiert. Während einige Geräte ihren eigenen Solareingang unterstützen, ist dieser Aufbau ideal, wenn alle angeschlossenen Solarpaneele in die gleiche Richtung weisen. Das System kann eine maximale Planungskapazität von 2 300 W für angeschlossene Geräte unterstützen.

### Option 2

Verwenden Sie mindestens 1 STREAM-Gerät pro Standort, verteilt auf verschiedene Räume oder Bereiche – ideal, wenn Sie mehrere Solarstromquellen haben, die in verschiedene Richtungen um Ihr Haus herum ausgerichtet sind. In diesem Setup arbeitet jedes Gerät unabhängig und seine Planungskapazität ist durch die durch lokale Vorschriften zulässige Netzeinspeiseleistung begrenzt.

## Maximale Anzahl von Geräten

Sie können bis zu 6 STREAM-Geräte in Ihrem Haus anschließen oder installieren.

### Kompatible STREAM-Geräte

- EcoFlow STREAM Ultra
- EcoFlow STREAM Pro
- EcoFlow STREAM AC Pro
- EcoFlow STREAM AC
- EcoFlow STREAM Max



Die Kompatibilitätsliste spiegelt unterstützte Modelle zum Zeitpunkt der Veröffentlichung wider. Die aktuellsten Informationen finden Sie auf der offiziellen Produkt-Website unter <https://www.ecoflow.com>.

## Netzwerkanforderung

Um eine ordnungsgemäße Kommunikation und Synchronisation zu gewährleisten, müssen alle STREAM-Geräte mit demselben WLAN-Netzwerk verbunden sein.

## Stapelung und Platzierung

STREAM Geräte können platzsparend gestapelt werden. Achten Sie in diesem Fall darauf, dass die mitgelieferten Sicherungsbügel ordnungsgemäß montiert sind, um ein versehentliches Kippen oder Herunterfallen zu verhindern. Vermeiden Sie es, mehr als zwei Schichten zu stapeln.

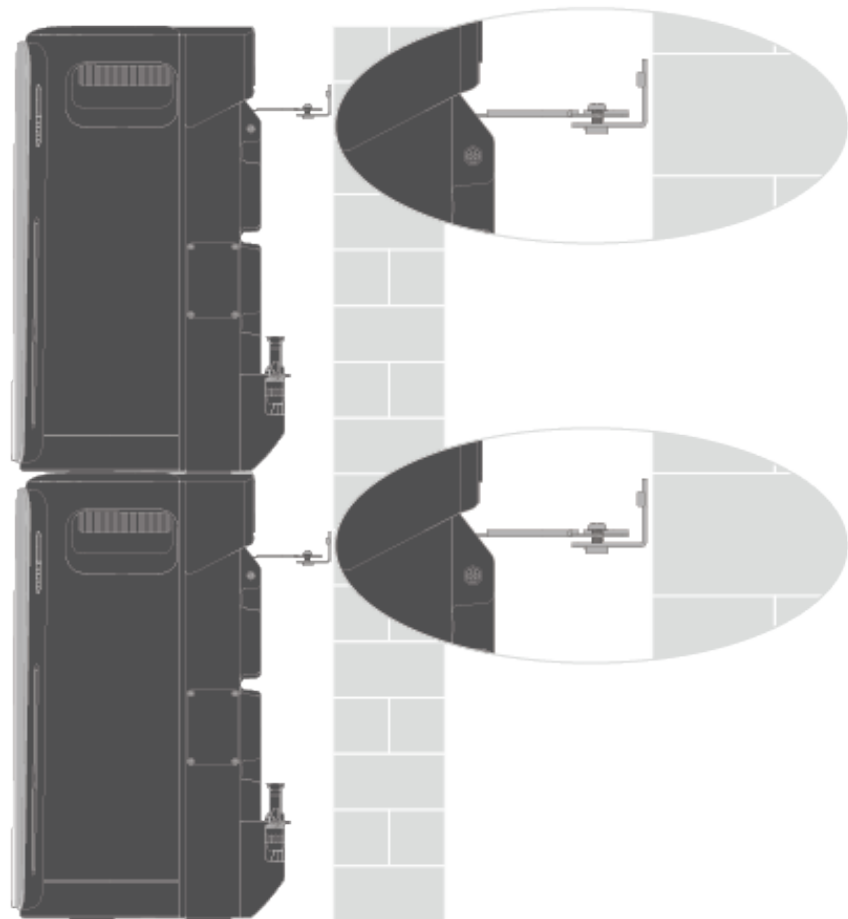

Detaillierte Montageanleitungen finden Sie in der Installationsanleitung, die im Produktpaket enthalten oder unter <http://www.ecoflow.com/support/download/> verfügbar ist.

## Erste Schritte

### Verstehen Sie das EcoFlow STREAM Balkonkraftwerk

Das EcoFlow STREAM Balkonkraftwerk ist ein Hausenergiesystem, das für die einfache Integration mit Hausstromkreisen entwickelt wurde. Es speichert überschüssige Solarenergie und entlädt sie in Zeiten hoher Stromnachfrage



oder Netzausfälle, was zur Senkung der Versorgungskosten und zur Erhöhung der Energiezuverlässigkeit beiträgt.

Um zu verstehen, wie das System funktioniert, lassen Sie uns kurz seine Hauptkomponenten betrachten:

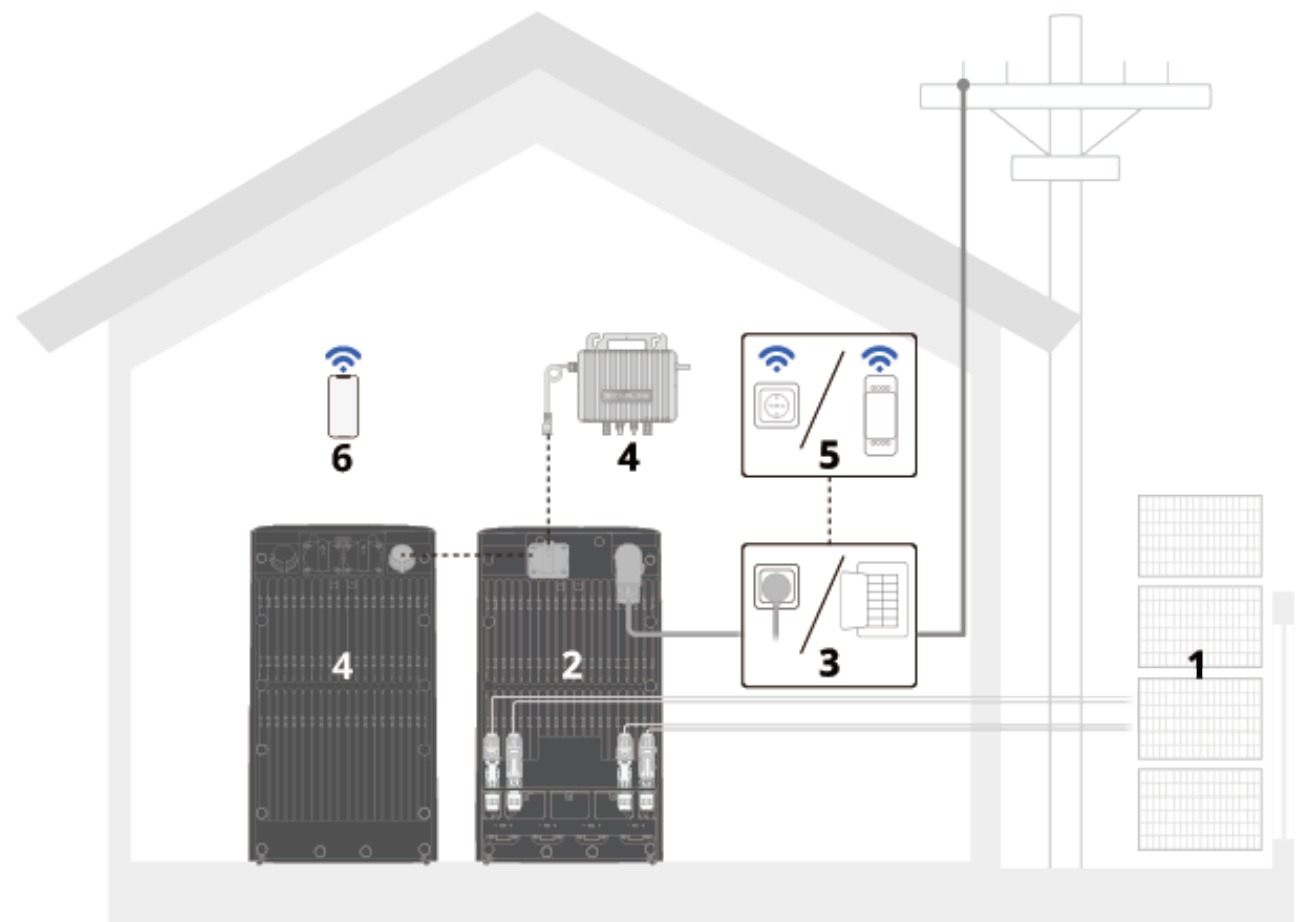

1 Solarpanel	<p>Absorbiert Sonnenlicht und erzeugt Gleichstrom (DC). Tipp: Verwenden Sie EcoFlow Solarpaneele oder kompatible Paneele von Drittanbietern, die die DC-Eingangsanforderungen des Geräts erfüllen.</p>
2 <b>EcoFlow STREAM Max</b>	<p>Einspeisung von Strom aus Solarpanels ins Netz, Stromversorgung von Geräten über eine Steckdose oder das elektrische System des Hauses und Speicherung überschüssiger Energie.</p>
3 Angegebene Kabel	<p>Verbindet das Gerät mit externen Stromquellen, elektrischen Geräten und anderen Geräten für eine ordnungsgemäße Systemintegration und einen ordnungsgemäßen Betrieb.</p> <ul style="list-style-type: none"> <li>• <b>Für Netzanschluss:</b> EcoFlow STREAM AC Kabel / EcoFlow STREAM DIY Kabel \$ {n}</li> <li>• <b>Für Solaranschluss:</b> EcoFlow STREAM Solarpanel-Verlängerungskabel</li> </ul>
Optional: Zusätzliche STREAM-Geräte / Zusätzlicher Mikro-Wechselrichter	<ul style="list-style-type: none"> <li>• <b>Mikro-Wechselrichter:</b> Bietet einen zusätzlichen Stromeingang, um das Netz zu speisen, die Batterie aufzuladen oder angeschlossene Geräte im Bypass-Modus zu versorgen.</li> <li>• <b>STREAM-Geräte:</b> Erweitern Sie das Gesamtsystem, indem Sie die Gesamte Batteriekapazität erhöhen und flexiblere Installationsoptionen bieten.</li> </ul>
5 Optional: Smart Sensor	<p>Passt die Referenzdaten an, die im Planungsschema des Systems verwendet werden. Das Gerät verfügt über eine grundlegende Planungslogik, die durch das Hinzufügen intelligenter Sensoren weiter optimiert werden kann. Sie können eines der folgenden Zubehörteile wählen:</p> <p><b>1. Smart Plug (für Teilzeitplanung):</b> Verfolgt und misst den Energieverbrauch angeschlossener Geräte, um deren Energieverbrauch zu optimieren.</p>

**2. Smart Meter (für die Planung ganzer Häuser):** Überwacht den Energieverbrauch und die Erzeugung des gesamten Haushalts, um die Energieverteilung zu optimieren.

Tipp: Für kompatible Stecker- oder Zählermodelle beachten Sie immer die neuesten Kompatibilitätswarnungen auf der offiziellen Produktseite: [www.ecoflow.com](http://www.ecoflow.com).

6 EcoFlow App

Ermöglicht die Steuerung und Überwachung der Anlage über Ihr Telefon.



Elektrische Vorschriften können je nach Region variieren. Bevor Sie ein Balkonkraftwerk einrichten, überprüfen Sie Ihre lokalen Vorschriften und wenden Sie sich an eine qualifizierte Elektrofachkraft, um sicherzustellen, dass alles sicher und in Übereinstimmung mit den geltenden Gesetzen erfolgt.

## Essentielle Stromverbindungen einrichten

### Umgebungsanforderungen

Stellen Sie sicher, dass der Installationsort die notwendigen Bedingungen für einen ordnungsgemäßen Gerätebetrieb erfüllt:

1. Das Gerät sollte in einem trockenen, sauberen und gut belüfteten Bereich installiert werden.
2. Setzen Sie das Gerät nicht direktem Sonnenlicht, Schnee oder Regen aus.
3. Vermeiden Sie die Installation des Geräts in der Nähe von Wasser, Wärmequellen oder brennbaren/explosiven Materialien.

### Solaranschluss

Schließen Sie die Solarpanels an das Gerät an, um eine ordnungsgemäße Solarstromzufuhr zu gewährleisten. Stellen Sie sicher, dass die Solarpanels den Spezifikationen der PV-Anschlüsse des Geräts entsprechen.

1. Schließen Sie die mitgelieferten Solarkabel an die PV-Anschlüsse am Gerät an.
2. Verbinden Sie die anderen Enden der Kabel mit den Anschlüssen an den Solarpanels.

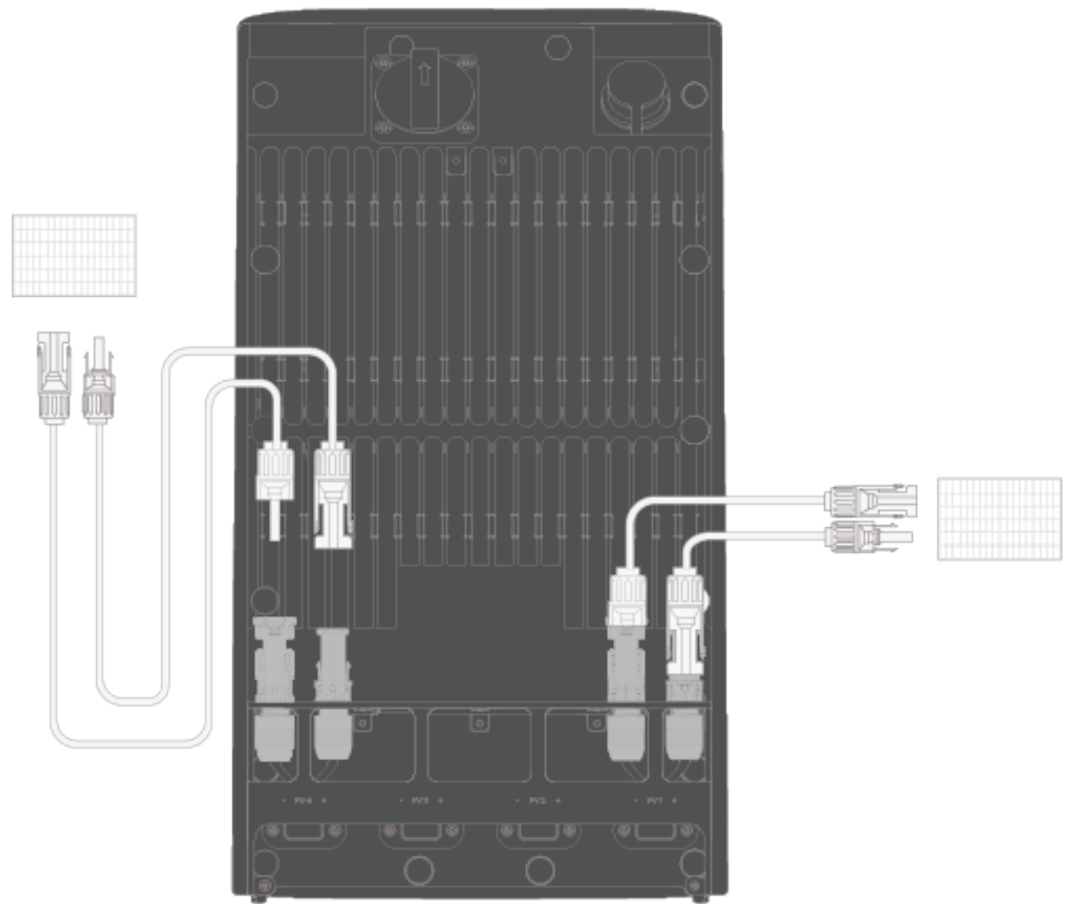

Achten Sie beim Anschließen von Solarpanels darauf, dass die Plus- und Minusleitungen eines einzelnen Moduls mit demselben PV-Anschlusspaar (z. B. PV1+ und PV1-) verbunden sind. Verbinden Sie die Leitungen nicht über verschiedene Klemmenpaare (z. B. positiv zu PV2+ und negativ zu PV1-), da dies einen Kurzschluss verursachen kann.



1. **Empfohlenes Kabel.** EcoFlow STREAM Solarpanel-Verlängerungskabel
2. Wenn Sie den Solaranschluss anpassen müssen, lösen Sie den Stecker mit dem mitgelieferten PV-Schlüssel.
3. Halten Sie nicht verwendete Anschlüsse mit ihren Schutzkappen abgedeckt.
4. Das Gerät schaltet sich automatisch ein, sobald es mit einer aktiven Stromquelle verbunden ist.

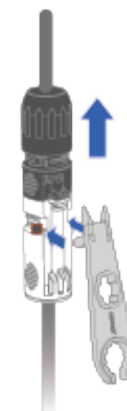

## Netzanschluss

Schließen Sie das Gerät an das Netz an, damit es Strom in das Netz einspeisen oder daraus beziehen kann, wenn die Solarenergie nicht ausreicht. Dies kann über eine Standardsteckdose (falls zulässig) oder über einen Leistungsschalter (in Regionen wie Großbritannien) erfolgen.

- **Direktsteckverbindung**

Für Installationsorte, an denen das direkte Einstecken in eine Steckdose nach den örtlichen Vorschriften zulässig ist:

1. Verbinden Sie das mitgelieferte Wechselstromkabel mit dem Netzanschluss am Gerät.
2. Ziehen Sie die Schraube am Kabelstecker fest, um die Verbindung zu sichern.
3. Stecken Sie das andere Ende des Kabels in eine Standardsteckdose.

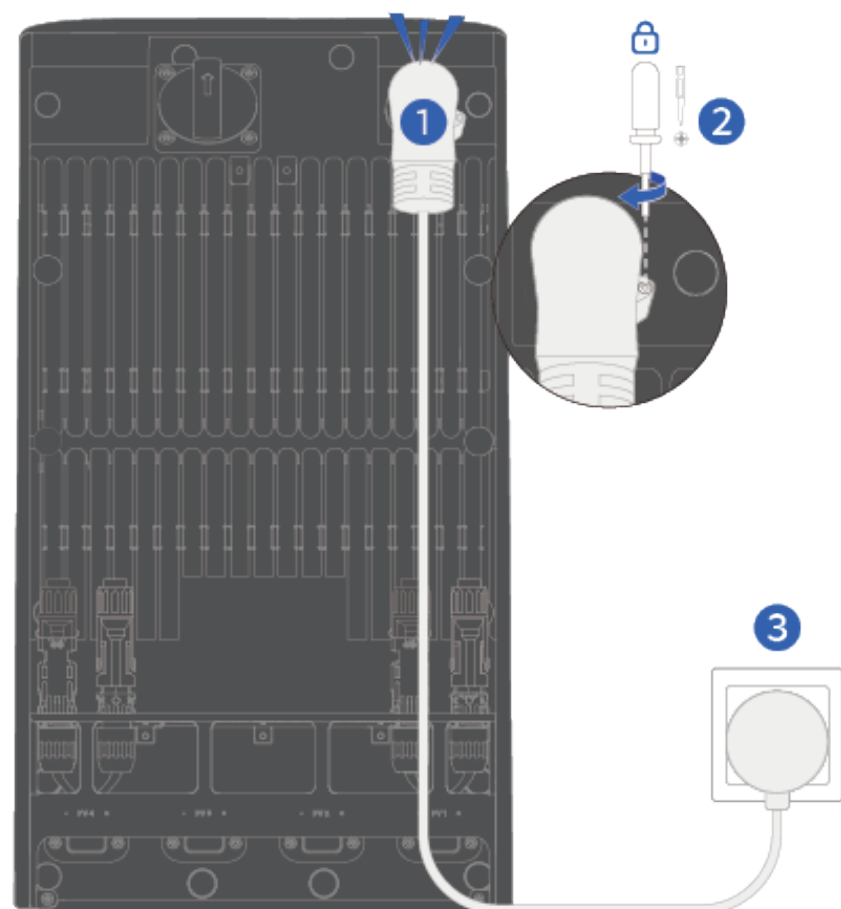

1. **Empfohlenes Kabel.** EcoFlow STREAM AC-Kabel
2. Das Gerät schaltet sich automatisch ein, sobald es mit einer aktiven Stromquelle verbunden ist.
3. Wenn das Gerät im Freien verwendet wird, schließen Sie es an eine wetterfeste Steckdose der Schutzart IP68 an.

- **DIY-Verbindung (gilt nur für das Vereinigte Königreich)**

Im Vereinigten Königreich ist ein direktes Einstecken nicht erlaubt. Für den Anschluss des Gerätes an einen Hausschalter ist eine qualifizierte Elektrofachkraft erforderlich.

1. Schalten Sie den Hausstromkreis am Installationsort aus.
2. Schließen Sie das mitgelieferte DIY-Wechselstromkabel an die Netzklemme am Gerät an.
3. Ziehen Sie die Schraube am Kabelstecker fest, um die Verbindung zu sichern.

4. Schließen Sie das andere Ende des DIY-Kabels an einen Leistungsschalter im Verteilerkasten an:

- Verbinden Sie den PE (Masse)-Draht mit der PE-Schiene.
- Verbinden Sie den N (neutralen) Draht mit der neutralen Schiene.
- Verbinden Sie das L-Kabel mit dem Schalteranschluss, der zur Verbraucherseite führt.

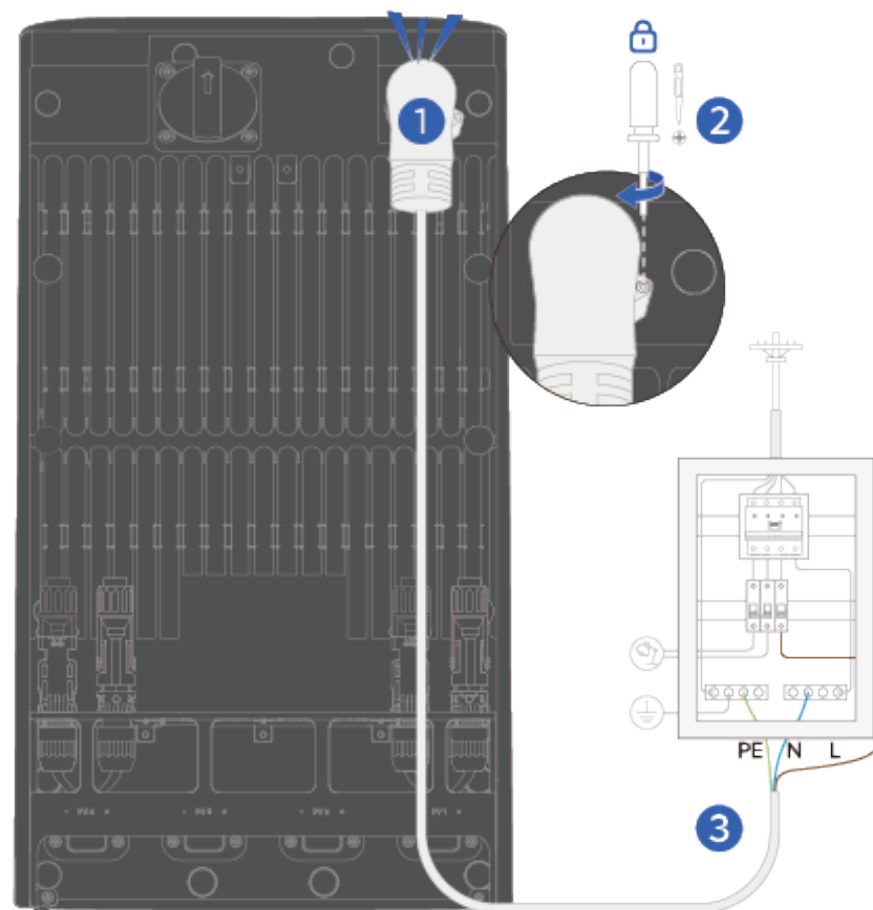

1. **Empfohlenes Kabel.** EcoFlow STREAM DIY Kabel

2. Das Gerät schaltet sich automatisch ein, sobald es mit einer aktiven Stromquelle verbunden ist.

### Erwägungen zur Erdung

Eine ordnungsgemäße Erdung ist für einen sicheren Betrieb unerlässlich. EcoFlow bietet ein AC-Kabel mit einem Geräteerdungsleiter/Erdungsstecker an. Wenn das Kabel in eine Steckdose eingesteckt wurde, die ordnungsgemäß installiert und gemäß allen lokalen Vorschriften und Verordnungen geerdet ist, wird das Gerät ordnungsgemäß geerdet. Wenn Sie jedoch auf folgende Situationen treffen, wenden Sie sich an eine qualifizierte Elektrofachkraft:

- Sie sind sich nicht sicher, ob das Produkt ordnungsgemäß geerdet ist;
- Der mitgelieferte Stecker passt nicht in die Steckdose.

Wenn der Installationsort nicht den Erdungsanforderungen oder bestimmten Erdungsnormen entspricht, die durch lokale Vorschriften vorgeschrieben sind, bitten Sie eine qualifizierte Elektrofachkraft, den Erdungsanschluss an diesem Produkt zu verwenden, um eine ordnungsgemäße Erdung herzustellen.



Erdungsarbeiten dürfen nur von einer qualifizierten Elektrofachkraft durchgeführt werden.

### Stromversorgung von Geräten

Das Gerät unterstützt die Stromversorgung von Geräten über die Wechselstrom-Steckdose am Gerät oder über einen vorhandenen Hausstromkreis und ermöglicht so einen flexiblen Anschluss von Geräten.

### Anwendung 1: An die Wechselstrom-Steckdose des Geräts angeschlossene Geräte (nur am Netz)

Schließen Sie das Gerät direkt an die Wechselstrom-Steckdose des Geräts an. Die Stromversorgung kann aus Solarenergie, Netzstrom oder dem Batteriespeicher des Geräts stammen. Wenn mindestens zwei Geräte parallel geschaltet sind, verbessern die zusätzlichen Einheiten die Stromversorgung weiter, sodass das System bis zu 2 300 W an angeschlossene Geräte liefern kann.

- **So schließen Sie ein Gerät an**

Schließen Sie Ihr Gerät an die Wechselstrom-Steckdose des Geräts an und schalten Sie das Gerät ein.

- **So entfernen Sie ein Gerät**

Schalten Sie das angeschlossene Gerät aus und trennen Sie es.

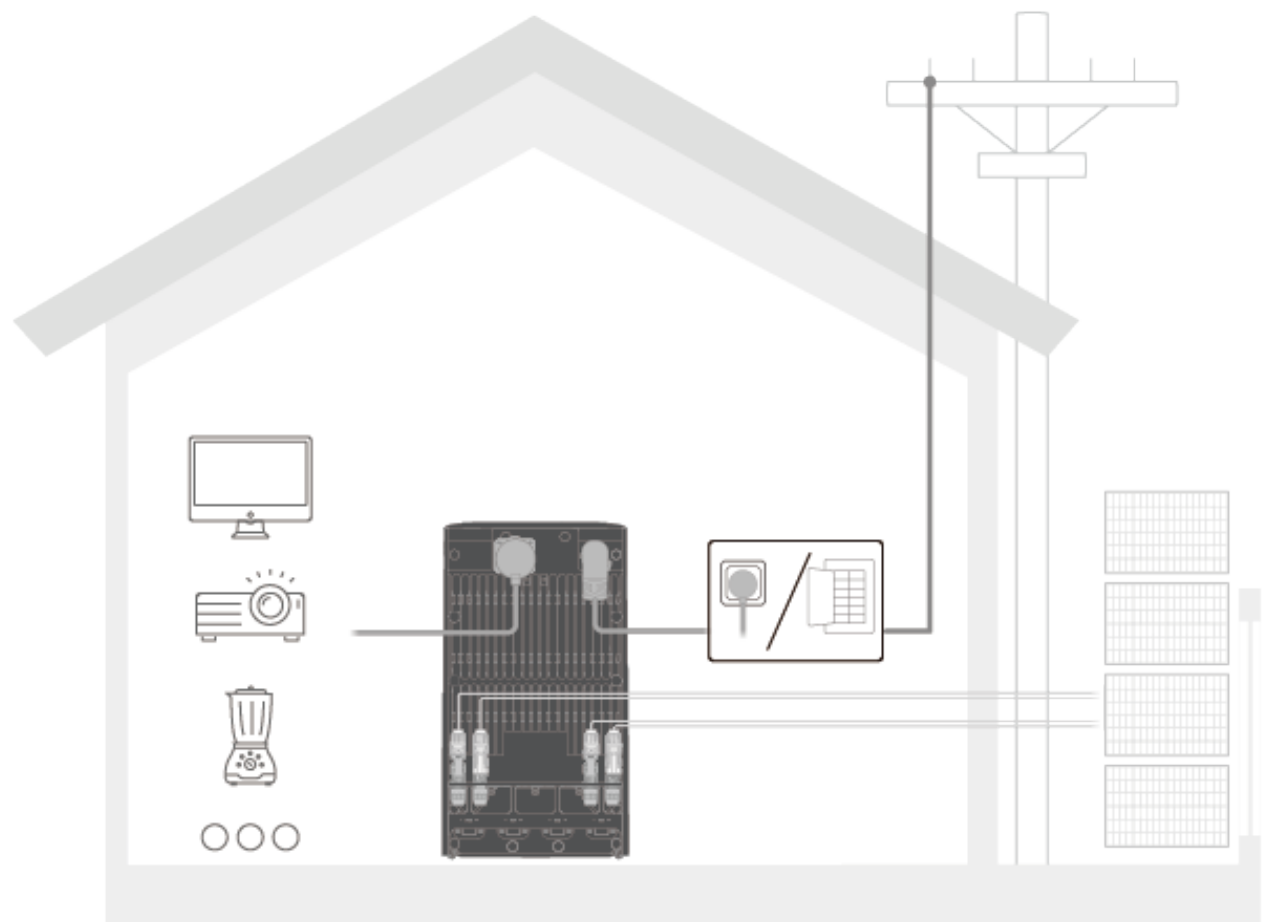

Die Wechselstrom-Steckdose versorgt das Gerät nur dann mit Strom, wenn es am Netz ist. Beim Betrieb außerhalb des Netzes wird die Steckdose automatisch deaktiviert. Um die Batterie zu schonen, schaltet sich das Gerät nach 30 Minuten Inaktivität automatisch ab.

### Anwendung 2: An andere Haus-Steckdosen angeschlossene Geräte

Schließen Sie das Gerät direkt an eine andere Steckdose in Ihrem Haus an. Wenn das Gerät an den Hausstromkreis angeschlossen ist (z.B. über eine Steckdose oder einen Leistungsschalter), verwaltet es automatisch die Stromverteilung anhand der Einstellungen in der EcoFlow App. Sobald eine andere Steckdose Strom für ein Gerät entnimmt, liefert das Gerät die entsprechende Leistung. Die maximale Leistung, die das Gerät (und

gegebenenfalls sein kaskadiertes System) unterstützen kann, ist durch die verfügbare Netzeinspeiseleistung begrenzt.

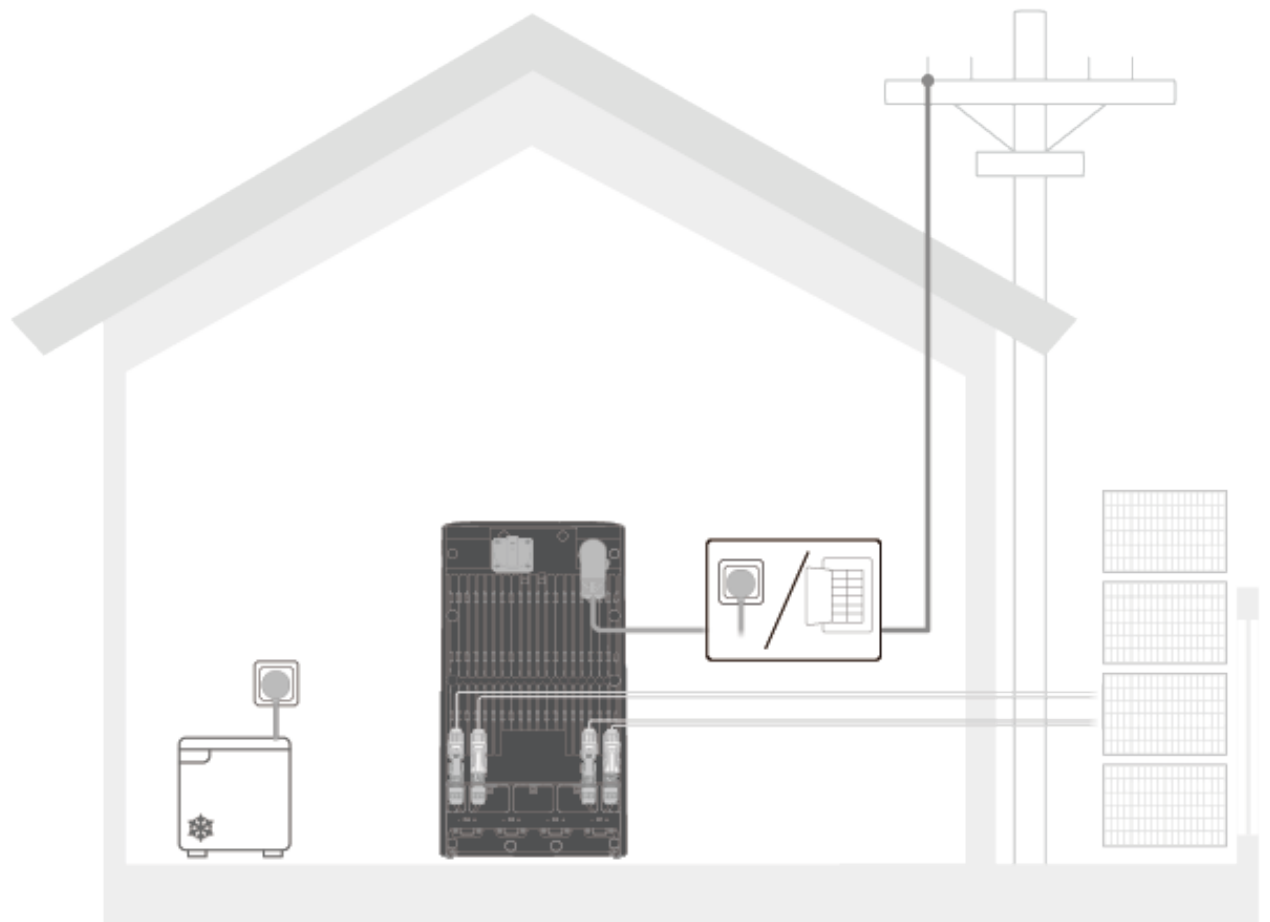

In diesem Modus schaltet das Gerät bei Netzstromausfall nicht automatisch auf Batteriestrom um, um die Verbraucher zu versorgen.

## Smart Control

### EcoFlow App

#### App-Einführung

EcoFlow bietet eine App für die Geräteverwaltung. Mit dieser mobilen Anwendung können Sie Folgendes:

- Die umfassende Fernsteuerung Ihrer EcoFlow Geräte nutzen.
- Details zum Stromverbrauch nahtlos in Echtzeit überwachen.
- Ihr Energieschema mit einer Reihe von anpassbaren Optionen personalisieren.
- Umgehend In-App Fehlerbehebungen und Firmware-Updates erhalten.

#### App-Download-Methoden

1. Scannen Sie den QR-Code zum Herunterladen.
2. Suchen Sie nach „**EcoFlow**“ im iOS oder Android App-Store.
3. Besuchen Sie <https://download.ecoflow.com/app> zum Herunterladen.



<https://download.ecoflow.com/app>



Die EcoFlow App wird kontinuierlich angepasst, um die Benutzererfahrung und Funktionalität zu verbessern. Screenshots in diesem Handbuch dienen nur zu Demonstrationszwecken. Das tatsächliche Aussehen kann je nach App-Version und Betriebssystem variieren. Dieses Handbuch deckt nicht jedes Detail der Funktionen der App ab und Benutzer werden aufgefordert, die App selbst zu erkunden.

## Registrieren und Anmelden

- **So registrieren Sie ein Konto**

1. Öffnen Sie die EcoFlow App und tippen Sie auf „**Neues Konto erstellen**“.
2. Geben Sie die erforderlichen Registrierungsdaten ein und tippen Sie dann auf „**Anmelden**“. Die von Ihnen eingegebene E-Mail-Adresse wird als Ihr EcoFlow-Konto verwendet.

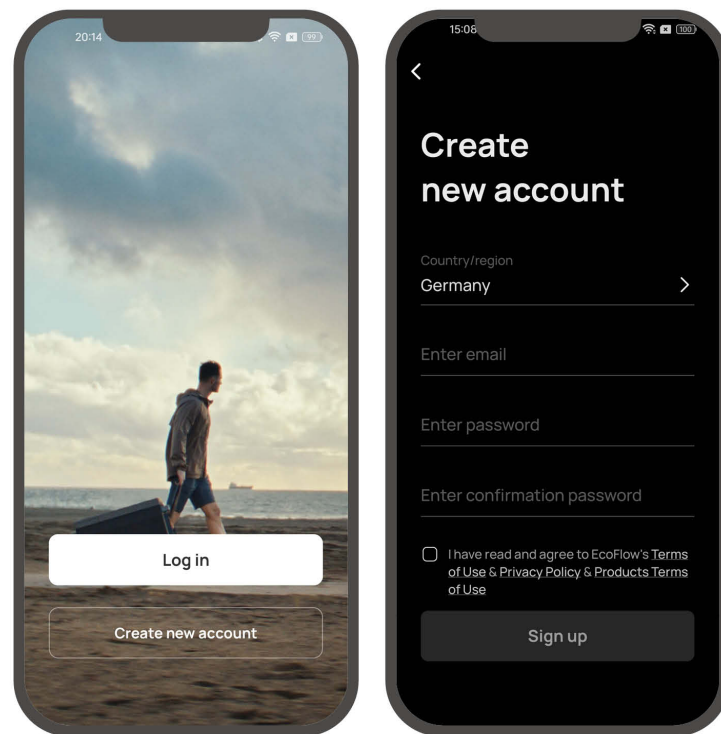

- **So melden Sie sich an**

1. Öffnen Sie die EcoFlow App und tippen Sie auf „**Anmelden**“.
2. Geben Sie Ihre registrierte E-Mail-Adresse und Ihr Passwort ein, um zur Seite Geräte-Verwaltung zu gelangen.



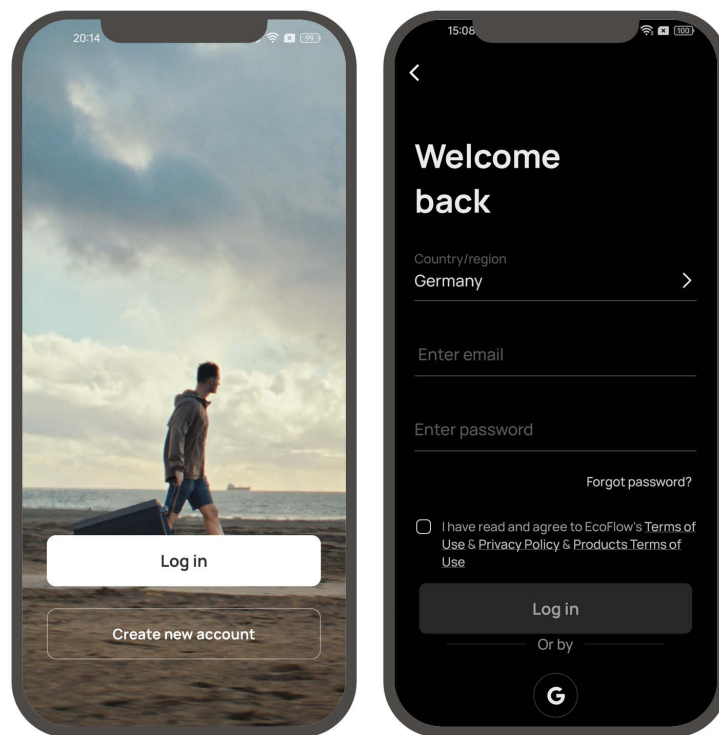

## Verbinden Sie das Gerät und richten Sie den Internetzugang ein

Wenn Sie ein neues Gerät einrichten, verbinden Sie es mit Ihrem EcoFlow-Konto, um den Fernzugriff auf die Geräteeinstellungen sicherzustellen.

- **So verbinden Sie ein neues EcoFlow Gerät/System:**

1. Gehen Sie zur EcoFlow App und melden Sie sich bei Ihrem EcoFlow Konto an.
2. Tippen Sie auf die Schaltfläche „Gerät hinzufügen“ oder das Symbol „+“ in der oberen rechten Ecke, um nach neuen EcoFlow-Geräten zu suchen.
3. Wählen Sie Ihr EcoFlow Gerät aus und folgen Sie den Popup Anweisungen, um die Gerätebindung und die WLAN Einrichtung abzuschließen.

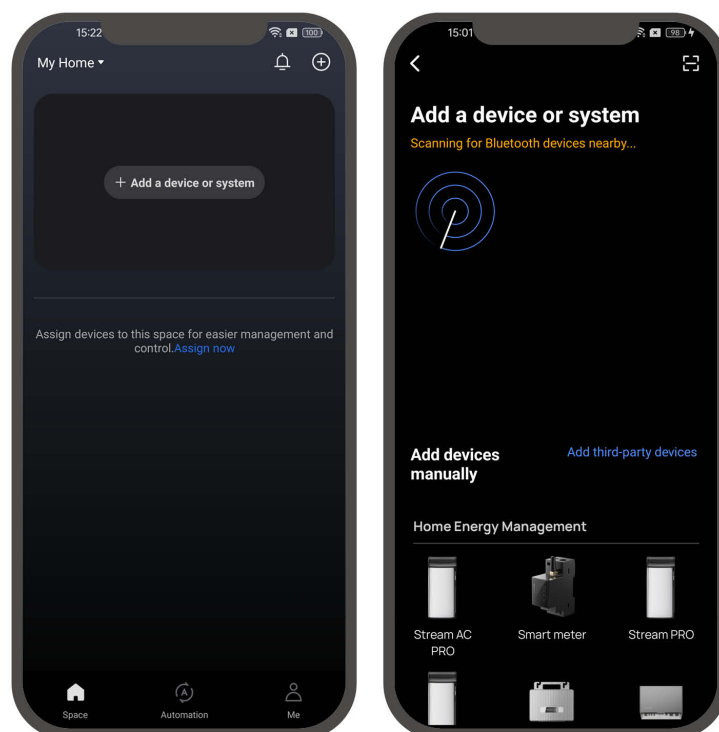

## Zugriff auf Geräte-Verwaltung

Mit der EcoFlow App können Sie alle verbundenen Geräte per Telefon verwalten. Der Mikro-Wechselrichter unterstützt WLAN- und Bluetooth-Verbindungen und passt sich an verschiedene Netzwerkbedingungen an, um einen komfortablen Zugriff auf Geräteeinstellungen zu gewährleisten.

- **Mit Internet**

Wenn das WLAN Signal stabil ist, können Sie über das Internet auf die Geräteeinstellungen zugreifen. Diese Methode wird immer empfohlen, um sicherzustellen, dass Ihr EcoFlow Gerät rechtzeitig Firmware Updates und Push-Nachrichten erhalten kann.



- **Ohne Internet**

Wenn die WLAN-Verbindung nicht verfügbar ist, können Sie das Gerät lokal über Bluetooth verwalten, obwohl einige Einstellungen eingeschränkt sein können.



**i** Für die lokale Steuerung können Sie nur die Verwaltungsseite jeder Einheit separat anzeigen. Vollständige Systemkontrolle erfordert Internetzugang.

## Mehr erkunden

### Verfügbare Stromquelle erhöhen

Die Wechselstrom-Steckdosen des Geräts unterstützen den bidirektionalen Stromfluss zum Laden und Entladen. Der zusätzliche Mikro-Wechselrichter erhöht die Eingangskapazität und verbessert die Ladeeffizienz insgesamt.

- **So schließen Sie einen Mikro-Wechselrichter an**

1. **Voraussetzung:** Stellen Sie sicher, dass Ihr Mikro-Wechselrichter Direktstecker mit einer Standard-Wechselstrom-Steckdose unterstützt und den lokalen Vorschriften entspricht. EcoFlow Mikro-Wechselrichter werden bevorzugt; Modelle von Drittanbietern können zusätzliche Maßnahmen erfordern.
2. Stecken Sie nach dem Anschließen des Mikro-Wechselrichters an Solarpanels das Netzausgangskabel direkt in die Netzsteckdose des Geräts.
3. Drücken Sie einmal die AC EIN-/AUS-Taste am Gerät, um die Steckdose zu aktivieren.

- **So trennen Sie einen Mikro-Wechselrichter**

Ziehen Sie das Netzanschlusskabel des Mikro-Wechselrichters direkt aus der Wechselstrom-Steckdose des Geräts.

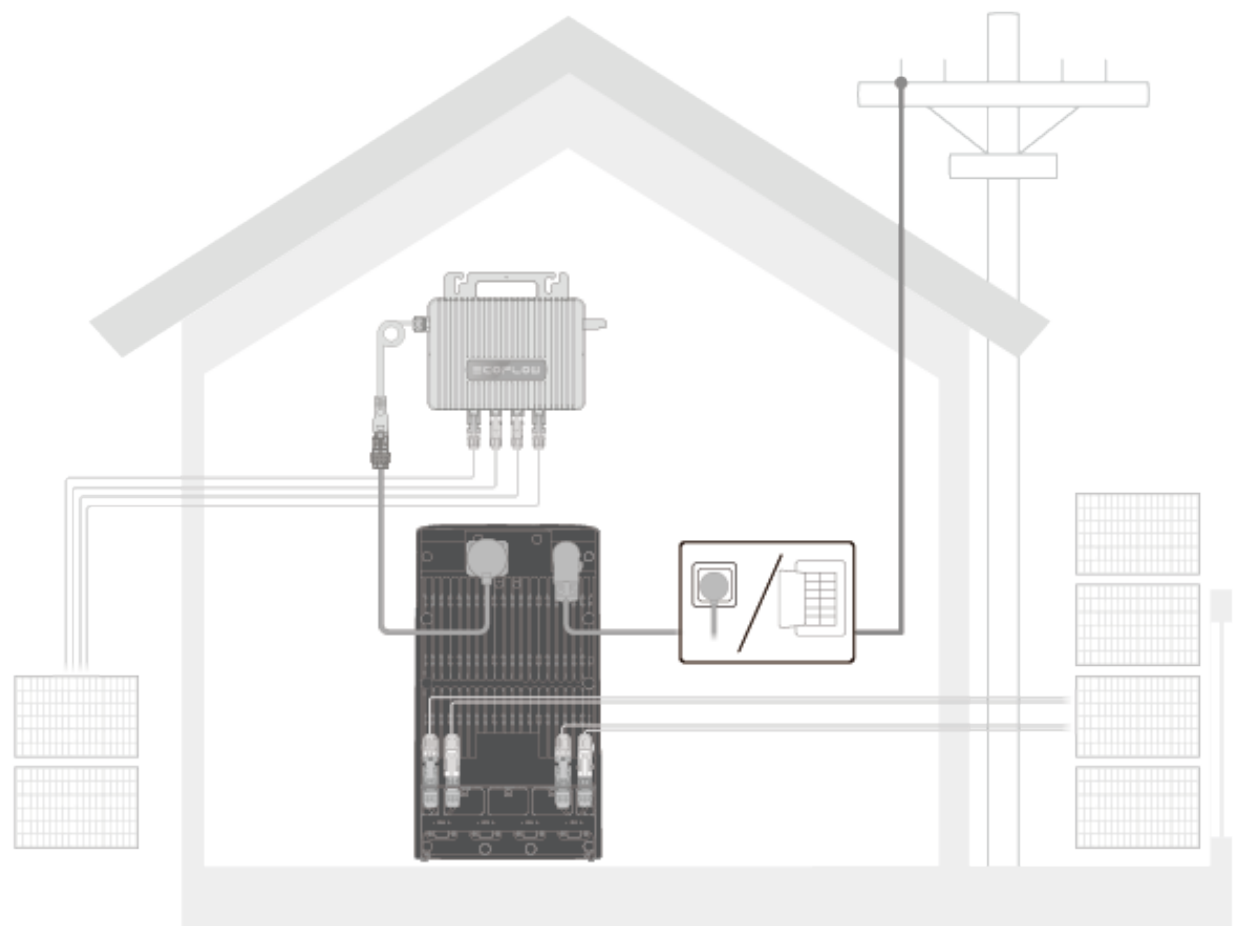

EcoFlow empfiehlt, nur EINEN Mikro-Wechselrichter in Ihr STREAM-System zu integrieren.

## Systemerweiterung

### Methode 1: Kaskadierte Einzelraumkonfiguration

Diese Konfiguration verbindet mehrere STREAM-Geräte in einem einzigen Raum, um die Systemkapazität mithilfe eines Daisy-Chain-Layouts zu erweitern. Die Geräte sind über parallele Kabel oder über ein AC-Kabel verbunden und teilen sich einen gemeinsamen Netzeingang. Das direkt an das Netz angeschlossene Gerät fungiert als Hauptgerät, während die anderen als Untergeräte innerhalb der Kaskade arbeiten und an der Energieversorgung und -steuerung teilnehmen.

#### So schalten Sie ein kaskadiertes System parallel

##### Vor Parallelschaltung

Stellen Sie sicher, dass alle STREAM-Geräte ausgeschaltet sind. Wenn Netz- oder Solaranschlüsse vorhanden sind, trennen Sie die Kabel und drücken Sie dann die Betriebstaste für 2 Sekunden, um das Gerät auszuschalten.

##### Während der Parallelschaltung

- **Konfiguration A:** Parallelschaltung von zwei EcoFlow STREAM Max-Geräten

Verwenden Sie ein AC-Kabel, um die beiden Geräte zu verbinden. Verbinden Sie dann den STREAM Max mit einem verfügbaren Netzanschluss mit einem anderen AC-Kabel mit dem Netz.

- **Konfiguration B:** Parallelschaltung eines EcoFlow STREAM Max mit einem EcoFlow STREAM AC

Verwenden Sie ein AC-Kabel, um die beiden Geräte zu verbinden. Verbinden Sie dann den Netzanschluss des EcoFlow STREAM Max mit einem weiteren AC-Kabel mit dem Netz.

- **Konfiguration C:** Parallelschaltung von STREAM-Geräten, die über einen Parallelanschluss verfügen
1. Verwenden Sie ein EcoFlow STREAM Parallelkabel, um den Netzanschluss des EcoFlow STREAM Max mit dem Parallelanschluss des anderen STREAM-Geräts zu verbinden, und ziehen Sie die Schrauben an beiden Enden fest.
  2. Anweisungen zum Netzanschluss und zur Parallelschaltung zwischen diesen Geräten finden Sie im Benutzerhandbuch der anderen STREAM-Geräte, wenn Sie mehrere solcher Geräte haben.



Verwenden Sie in Konfiguration C den Parallelanschluss des anderen STREAM-Geräts - nicht die Wechselstrom-Steckdose - für die Parallelschaltung.



Sobald Sie mit einer aktiven Stromquelle verbunden sind, schalten sich STREAM-Geräte automatisch ein.

### Nach Parallelschaltung

Öffnen Sie die EcoFlow App, um die STREAM-Geräte mit Ihrem Konto zu verbinden. Stellen Sie sicher, dass alle Geräte mit demselben WLAN-Netzwerk verbunden sind.

Verbinden Sie für Konfiguration A und Konfiguration B die beiden Geräte in der EcoFlow App mit der vollständigen Parallelschaltung.

- **So entfernen Sie ein Kaskadensystem**

1. Schalten Sie die angeschlossenen Geräte aus und trennen Sie sie.
2. Trennen Sie das Hauptgerät vom Netz und trennen Sie alle Geräte von einem Solareingang. Wenn entweder der Netz- oder Solaranschluss vorhanden ist, wird das Abschalten der Geräte nicht wirksam.
3. Drücken Sie die Betriebstaste für 2 Sekunden, um jedes Gerät auszuschalten.
4. Entfernen Sie das AC-Kabel oder das Parallelkabel zwischen den STREAM-Geräten.
  - Um das AC-Kabel zu entfernen, trennen Sie direkt beide Enden.
  - Um das Parallelkabel zu entfernen, lösen Sie die Schrauben an beiden Enden des Parallelkabels, um die Stecker zu lösen. Drehen Sie dann den Stecker gegen den Uhrzeigersinn und entfernen Sie das Kabel.
5. Öffnen Sie die EcoFlow App und trennen Sie die Geräte bei Bedarf von Ihrem Konto.

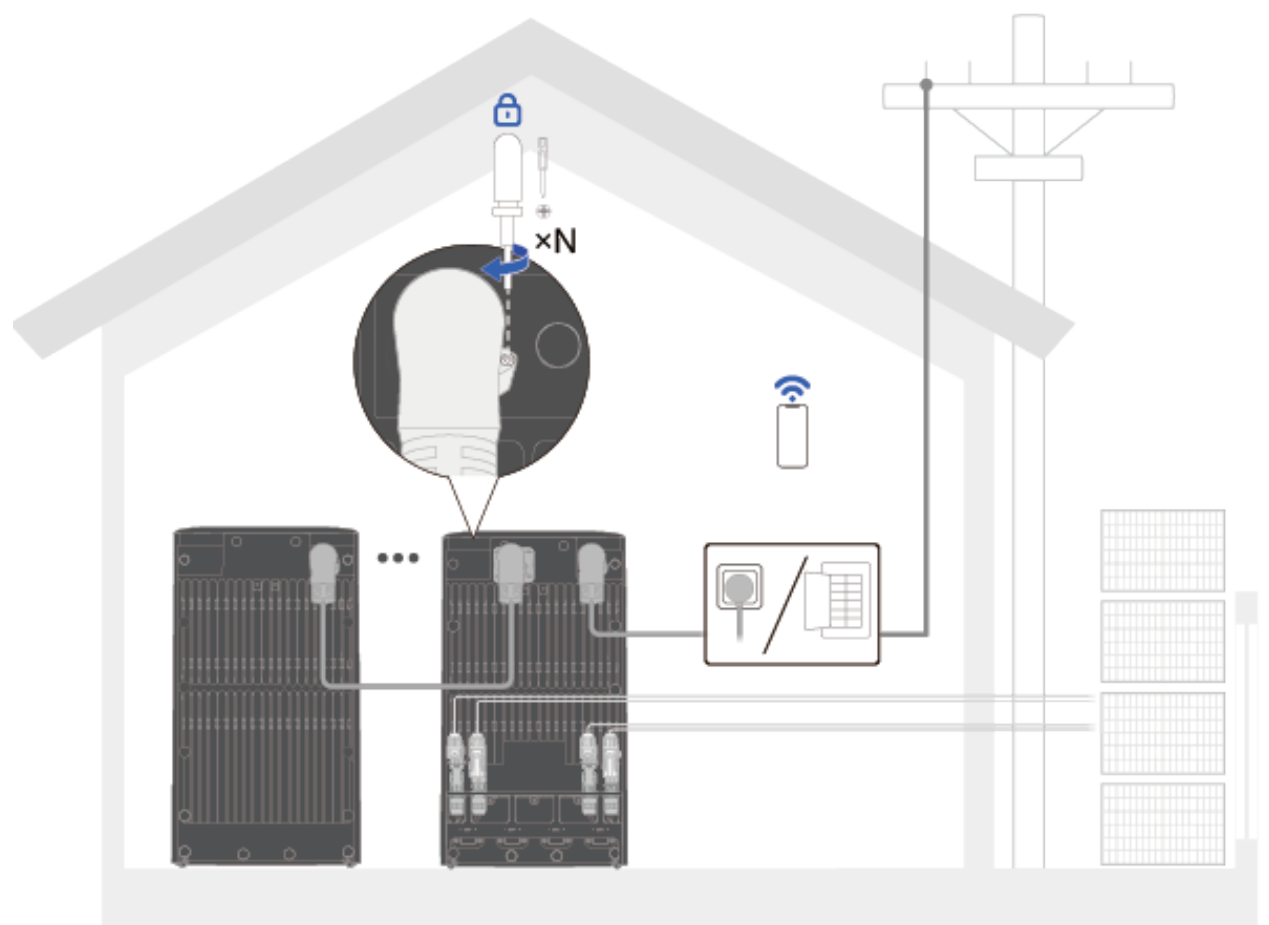

- i** 1. Die Parallelschaltung sollte nur durchgeführt werden, wenn das Hauptgerät vom Netz getrennt ist.
- 2. Bei Ausfall der Netzanbindung können die parallelen Einheiten nicht als System funktionieren und arbeiten getrennt.

- 💡** 1. Die Standard-Schutzkappe sollte auf jeder unbenutzten Klemme aufgesteckt sein.
- 2. In einem System können bis zu 6 STREAM-Geräte installiert werden. Kaskadierte und verteilte Konfigurationen können innerhalb dieser Grenze frei kombiniert werden.

## Methode 2: Verteilte Konfiguration für mehrere Räume

- ⚠️** Dieser Aufbau ist nur zulässig, wenn die örtlichen elektrischen Vorschriften das direkte Einstecken des Gerätes in eine Haussteckdose erlauben.

Diese Konfiguration ermöglicht die Installation von STREAM-Geräten in verschiedenen Räumen und bietet eine flexible Platzierung im gesamten Haus. Jedes Gerät verbindet sich einzeln mit einer Netzsteckdose auf demselben Stromkreis, während es gleichzeitig Batterieressourcen im gesamten System teilt. Synchronisiertes Energiemanagement und Kommunikation werden durch die vorhandene Heimschaltung und WLAN ermöglicht, wodurch physische parallele Verkabelung entfällt.

- **So installieren Sie ein verteiltes System**
  1. Schließen Sie das EcoFlow STREAM AC-Kabel an den Netzanschluss eines STREAM-Geräts an eine Steckdose an und ziehen Sie dann die Schraube am Stecker fest. Tipp: Sobald Sie mit einer aktiven Stromquelle verbunden sind, schalten sich STREAM-Geräte automatisch ein.
  2. Schließen Sie zusätzliche STREAM-Geräte separat in den Räumen an, in

denen Sie sie zuweisen möchten.

3. Öffnen Sie die EcoFlow App, um die STREAM-Geräte an Ihr Konto zu binden. Stellen Sie sicher, dass alle Geräte mit demselben WLAN-Netzwerk verbunden sind.

- **So entfernen Sie ein verteiltes System**

1. Schalten Sie die angeschlossenen Geräte aus und trennen Sie sie.
2. Trennen Sie alle STREAM-Geräte vom Netz und von jedem Solareingang. Wenn eine der beiden angeschlossen ist, wird das Ausschalten der Geräte nicht wirksam.
3. Drücken Sie die Betriebstaste für 2 Sekunden, um jedes Gerät auszuschalten.
4. Verschieben oder lagern Sie die Geräte nach Bedarf.
5. Öffnen Sie die EcoFlow App und trennen Sie die Geräte bei Bedarf von Ihrem Konto.

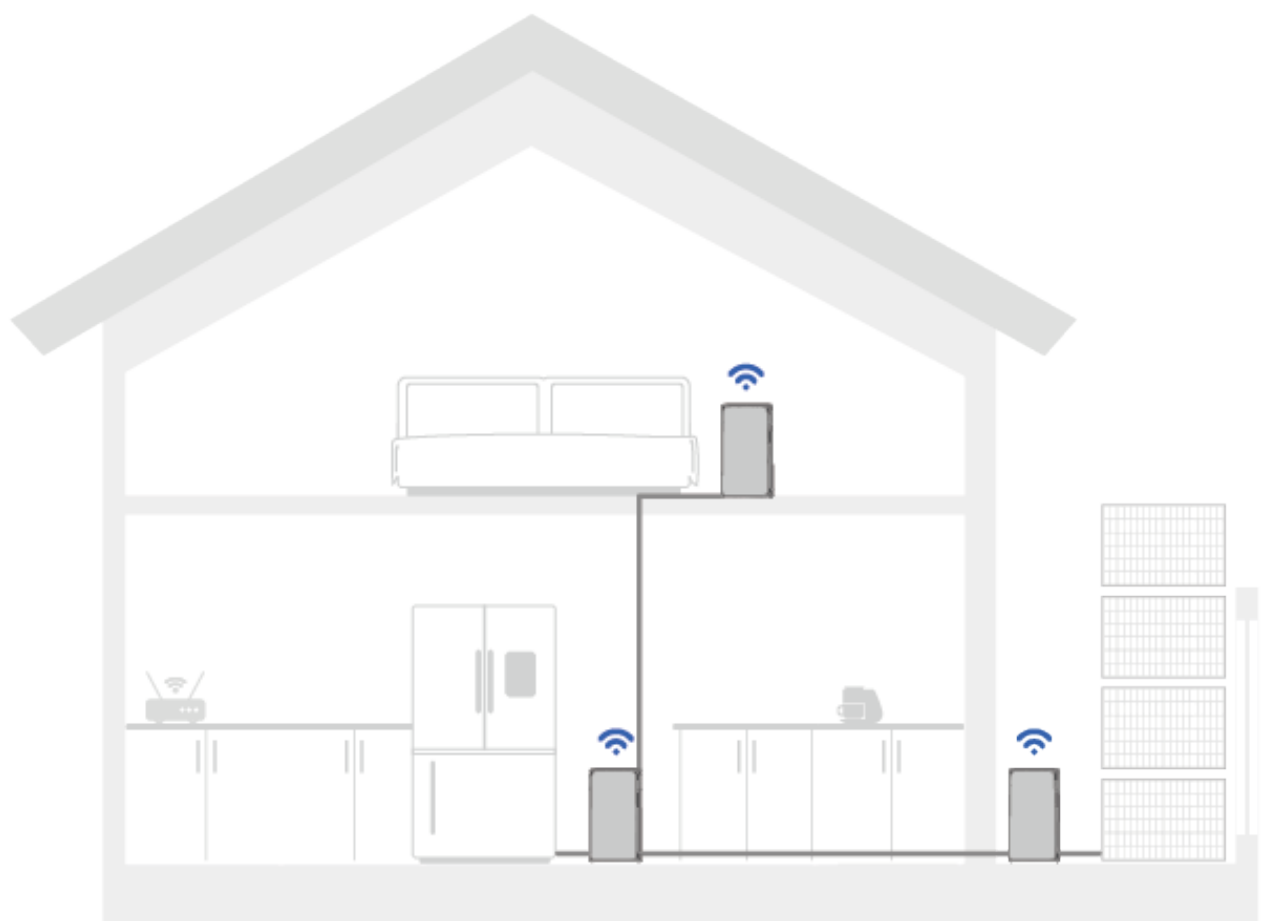

1. Die Standard-Schutzkappe sollte auf jeder unbenutzten Klemme aufgesteckt sein.
2. In einem System können bis zu 6 STREAM-Geräte installiert werden. Kaskadierte und verteilte Konfigurationen können innerhalb dieser Grenze frei kombiniert werden.

## Systemplanung

Das STREAM-Gerät unterstützt ein grundlegendes Leistungsplanungsschema. Ist kein Smart Sensor integriert, kann die Einspeiseleistung nicht in Echtzeit an den Stromverbrauch im Haushalt angepasst werden. Stattdessen kann er nur manuell auf eine feste Leistung eingestellt oder über die EcoFlow App auf bestimmte Zeiträume festgelegt werden. Die intelligente Sensorintegration verbessert die Planungsfunktionen.

### Flexible Planung mit Smart Plug

Ein Smart Plug ermöglicht es Ihnen, zu verwalten, wenn Geräte über die

EcoFlow App ein- oder ausgeschaltet werden, und bietet mehr Flexibilität bei der physischen Platzierung. Einmal in das System integriert, passen STREAM-Geräte die Einspeiseleistung basierend auf der Gesamtlast der an den Smart Plug angeschlossenen Geräte an und priorisieren ihre Stromversorgungs- und Notstrom-Ressourcen.

- **So fügen Sie einen Smart Plug hinzu**

Folgen Sie der Bedienungsanleitung des Smart Plugs, um die Installation abzuschließen. Stellen Sie sicher, dass der Stecker mit demselben drahtlosen Netzwerk wie das STREAM-System verbunden ist.

- **So entfernen Sie einen Smart Plug**

1. Schalten Sie die angeschlossenen Geräte aus und ziehen Sie dann den Stecker aus der Steckdose.
2. Bewegen oder lagern Sie den Smart Plug nach Bedarf.
3. Öffnen Sie die EcoFlow App und entfernen Sie den Smart Plug bei Bedarf aus dem STREAM-System.

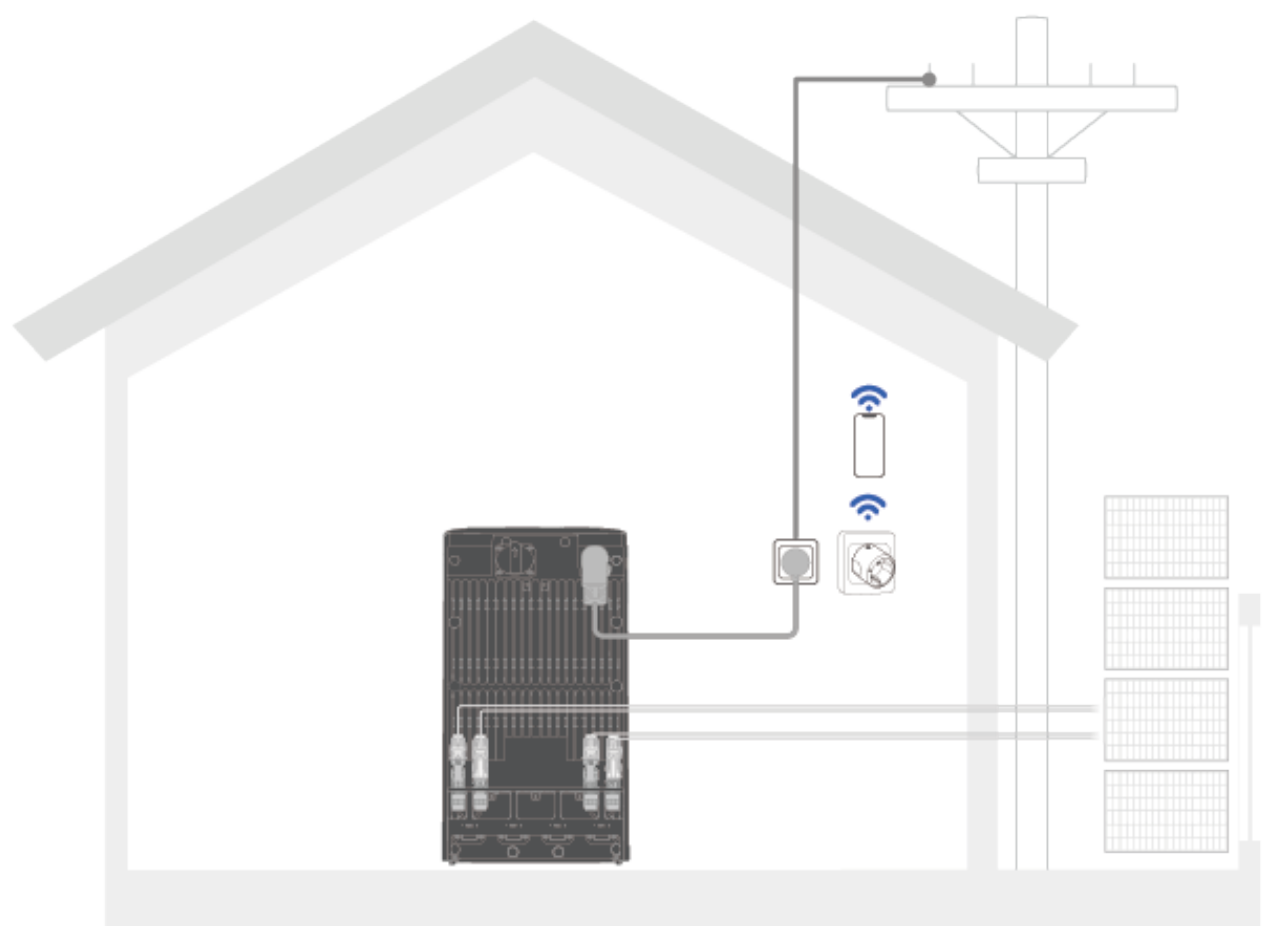

1. **Kompatibles Steckermodell:**

- EcoFlow x Shelly Smart Plug (bis zu 6 Einheiten)
- EcoFlow Smart Plug (bis zu 16 Einheiten)

2. Sie können verschiedene Steckermodelle für bis zu 22 integrierte Stecker in einem STREAM-System mischen.

3. Es kann immer nur ein Sensortyp hinzugefügt werden. Die Installation von Smart Plug und Smart Meter kann zu redundanter Datennutzung oder Sensorineffizienz führen, da das System nur in einem Planungsmodus arbeiten kann.

## Planung des ganzen Heims mit Smart Meter

Ein Smart Meter fungiert als Haushaltssensor, der die Differenz zwischen der aus dem Netz entnommenen und der in dieses eingespeisten Leistung misst. Das STREAM-System nutzt diese Daten, um die Einspeiseleistung basierend

auf der gesamten Haushaltslast anzupassen und so eine effiziente und ausgewogene Energieverteilung über alle angeschlossenen STREAM-Geräte sicherzustellen.

- **So installieren Sie ein Smart Meter**

Lassen Sie den Smart Meter von einer qualifizierten Elektrofachkraft im Verteilerkasten Ihres Hauses installieren. Stellen Sie sicher, dass er mit demselben WLAN-Netzwerk verbunden und an dasselbe EcoFlow Konto wie das STREAM-System gebunden ist.

- **So entfernen Sie ein Smart Meter**

1. Wenden Sie sich an eine qualifizierte Elektrofachkraft, um den Smart Meter zu entfernen.
2. Öffnen Sie die EcoFlow App und entfernen Sie den Smart Meter bei Bedarf vom STREAM-System.

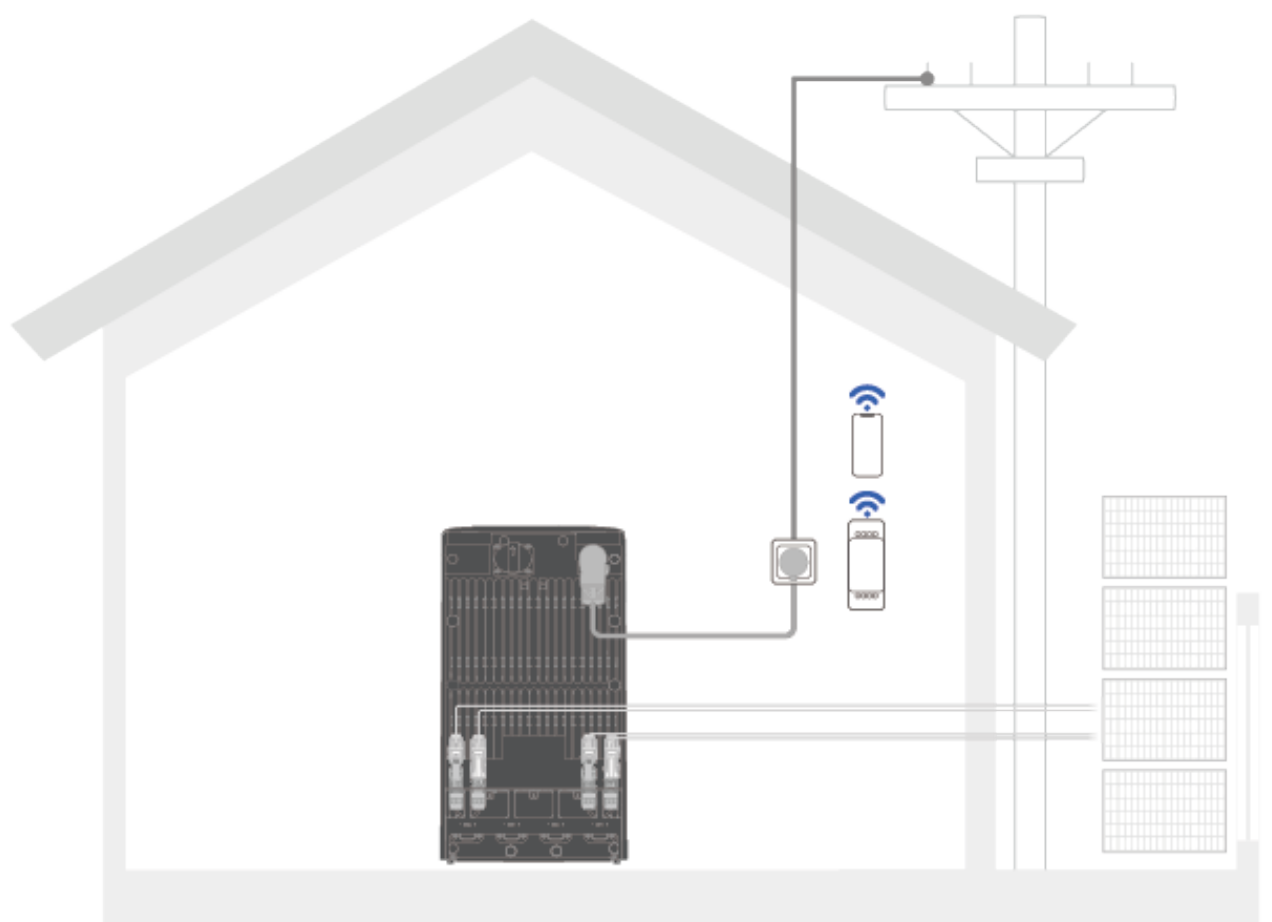

1. **Kompatible Zähler-Modell:**

- EcoFlow × Shelly Smart Meter
- EcoFlow Smart Meter
- Shelly 3em
- Shelly Pro 3em
- Tibber Pulse IR

2. Für ein STREAM-System wird nur 1 Smart Meter benötigt.

3. Es sollte immer nur ein Sensor zum System hinzugefügt werden. Die Installation von Smart Plug und Smart Meter kann zu redundanter Datennutzung oder Sensorineffizienz führen, da das System nur in einem Planungsmodus arbeiten kann.

## Lagerung und Wartung



## Routinemäßige Wartung

Gehen Sie für die routinemäßige Wartung wie folgt vor:

1. Wischen Sie die Produktoberfläche mit einem weichen, trockenen Tuch ab und halten Sie sie sauber.
2. Überprüfen Sie alle 6 Monate, ob alle Anschlusskomponenten in gutem Zustand sind.
3. Wenn das Gerät über einen längeren Zeitraum nicht verwendet wird, laden und entladen Sie das Produkt alle 3 Monate (vollständig aufladen, dann zu 60 % der Lagerung entladen), um den Batteriezustand zu erhalten. AC-Ladung aus dem Netz ist die am meisten empfohlene Option in diesem Fall:
  - a. Stellen Sie in der EcoFlow App die Notstromreservestufe auf 100 % ein und laden Sie das Gerät vollständig auf.
  - b. Stellen Sie nach dem Aufladen die Reservestufe auf 60 % ein, um mit der Entladung zur Speicherung zu beginnen.



**VORSICHT! Dieses Produkt enthält Batteriemodule. Bei Arbeiten an Batterien sind folgende Vorsichtsmaßnahmen zu beachten.**

- Die Wartung der Batterien sollte von Personal durchgeführt oder überwacht werden, das über Batterien und die erforderlichen Vorsichtsmaßnahmen Bescheid weiß.
- Entsorgen Sie Batterien nicht in einem Feuer. Die Batterien können explodieren.
- Batterien nicht öffnen oder beschädigen. Freigesetzte Elektrolyte sind schädlich für Haut und Augen. Es kann giftig sein.
- Eine Batterie kann ein Risiko für elektrischen Schlag und hohen Kurzschlussstrom darstellen. Folgende Vorsichtsmaßnahmen sind bei Arbeiten an Batterien zu beachten:
  1. Entfernen Sie Uhren, Ringe oder andere Metallgegenstände.
  2. Verwenden Sie Werkzeuge mit isolierten Griffen.
  3. Tragen Sie Schutzbrille, Handschuhe und Stiefel.
  4. Legen Sie keine Werkzeuge oder Metallteile auf Batterien.
  5. Trennen Sie die Ladequelle, bevor Sie Batterieklemmen anschließen oder trennen.
  6. Stellen Sie fest, ob die Batterie versehentlich geerdet ist. Bei versehentlicher Erdung die Quelle von der Erdung trennen. Der Kontakt mit einem Teil einer geerdeten Batterie kann zu einem elektrischen Schlag führen. Die Wahrscheinlichkeit eines solchen Schlags kann verringert werden, wenn solche Gründe während der Installation und Wartung entfernt werden (gilt für Geräte und entfernte Batterieversorgungen ohne geerdeten Versorgungsstromkreis).

## Wartung von durch den Nutzer austauschbaren Teilen

### Entfernen des Produkts

Bevor Sie Reparaturen durchführen, folgen Sie diesen Schritten, um das Gerät zu entfernen:

1. **Trennen der Wechselstrom-Steckdose:** Ziehen Sie das angeschlossene Gerät aus der Wechselstrom-Steckdose.
2. **Trennen vom Netz:** Schrauben Sie den Stecker heraus und ziehen Sie ihn an der Netzklemme des Geräts fest. Drehen Sie den Sicherungsring am Stecker gegen den Uhrzeigersinn, um das Kabel auszustecken.
3. **Trennen Sie das parallelgeschaltete STREAM-Gerät (falls zutreffend):** Schrauben Sie den Stecker an der Parallelklemme des Geräts ab. Drehen Sie den Sicherungsring am Stecker gegen den Uhrzeigersinn, um das Kabel auszustecken. Wiederholen Sie diesen Schritt, wenn Sie mehrere Einheiten parallel geschaltet haben.
4. **\*\* Trennen von Solar\*\*:** Trennen Sie die Solarkabel mit dem im Lieferumfang enthaltenen Solarschlüssel vom PV-Anschluss.
5. **Trennen vom Netz:** Schrauben Sie den Stecker heraus und ziehen Sie ihn an der Netzklemme des Geräts fest. Drehen Sie den Sicherungsring am Stecker gegen den Uhrzeigersinn, um das Kabel auszustecken.
6. **Entfernen des Geräts (falls zutreffend):** Schrauben Sie das Gerät von den Befestigungs- und Verriegelungshalterungen ab.
7. **Entsorgung (optional) :** Wenn das System nicht mehr funktioniert, entsorgen Sie es gemäß den örtlichen Vorschriften für die Entsorgung von Elektrogeräten.

## Austausch des DIY Frontgehäuses

### Werkzeuganforderungen

1. Schlitzschraubendreher (z.B. SL3) oder anderes geeignetes Werkzeug
2. Schutzhandschuhe (optional)

### Schritte

1. Trennen Sie alle Kabel und entfernen Sie die Sicherungshalterungen (falls zutreffend). Halten Sie die Betriebstaste 2 Sekunden lang gedrückt, um sie auszuschalten, und stellen Sie sie dann senkrecht auf den Kopf.
2. Hebele die Clips mit einem Schraubendreher nach außen, um sie zu lösen, und entferne dann das Frontgehäuse.

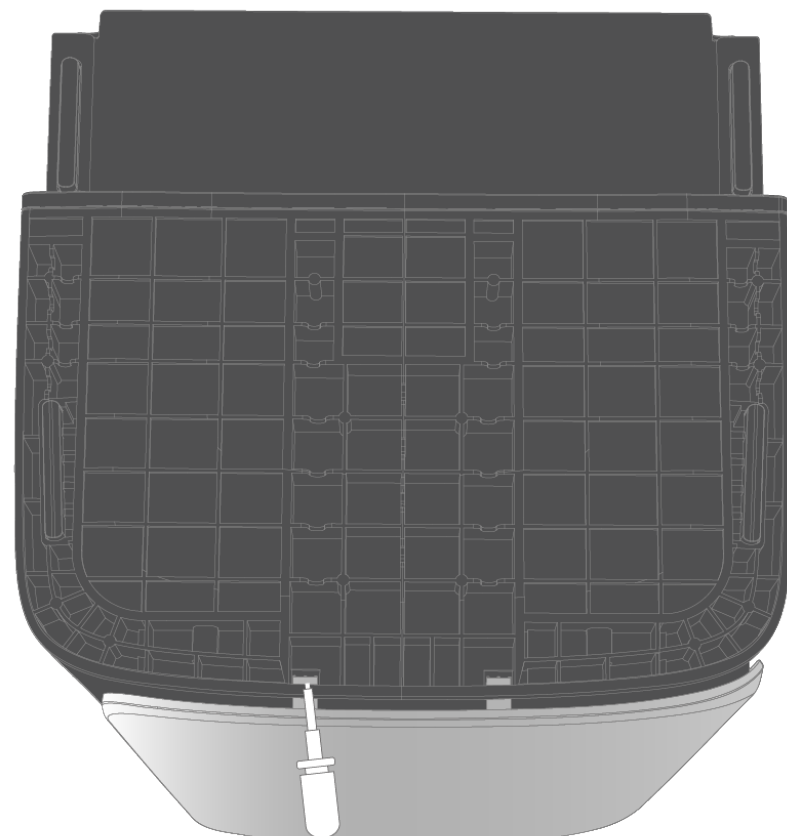

3. Ziehen Sie das Frontgehäuse nach unten, um es aus den Schlitzen zu lösen, und entfernen Sie dann das alte Frontgehäuse.

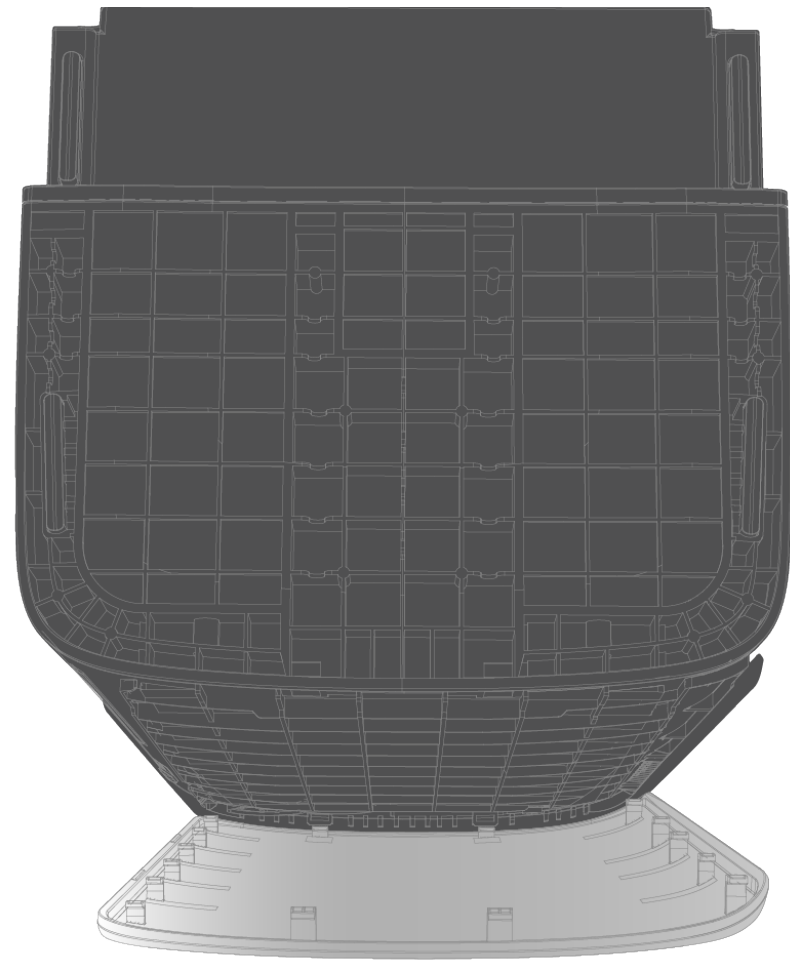

4. Stellen Sie die Position des Geräts so ein, dass die vordere Abdeckungsseite nach oben zeigt. Schieben Sie das neue Frontgehäuse von der Seite nahe dem IoT-Modul aus in die Nute und richten Sie es auf die 4 Nuten aus, um es zu befestigen. Die Montage des neuen Frontgehäuses ist dann abgeschlossen.

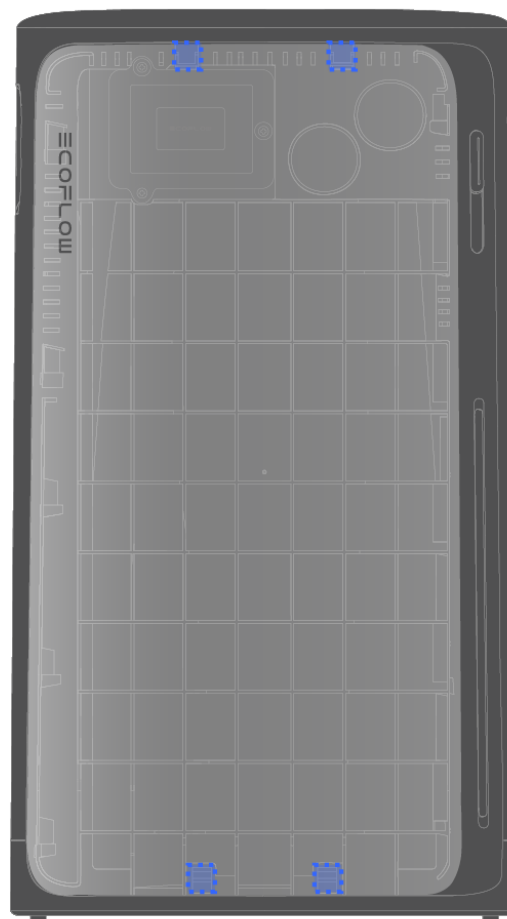

## Austausch des IoT-Moduls

### Voraussetzungen

Wenden Sie sich immer an den technischen Support von EcoFlow, bevor Sie versuchen, das IoT-Modul auszutauschen. Führen Sie die folgenden Schritte erst nach Erhalt des Austauschmoduls von EcoFlow durch.

## Werkzeuanforderungen

1. Schlitzschraubendreher (z.B. SL3) oder anderes geeignetes Werkzeug
2. PH1 Schraubendreher
3. Antistatische Handschuhe

## Schritte

1. Trennen Sie alle Kabel und entfernen Sie die Sicherungshalterungen (falls zutreffend). Halten Sie die Betriebstaste 2 Sekunden lang gedrückt, um sie auszuschalten, und stellen Sie sie dann senkrecht auf den Kopf.
2. Heble die Clips mit einem Schraubendreher nach außen, um sie zu lösen, und entferne dann das Frontgehäuse.
3. Suchen Sie das IoT-Modul und entfernen Sie mit einem PH1-Schraubendreher seine Befestigungsschrauben (Schraubenspezifikation: M3)

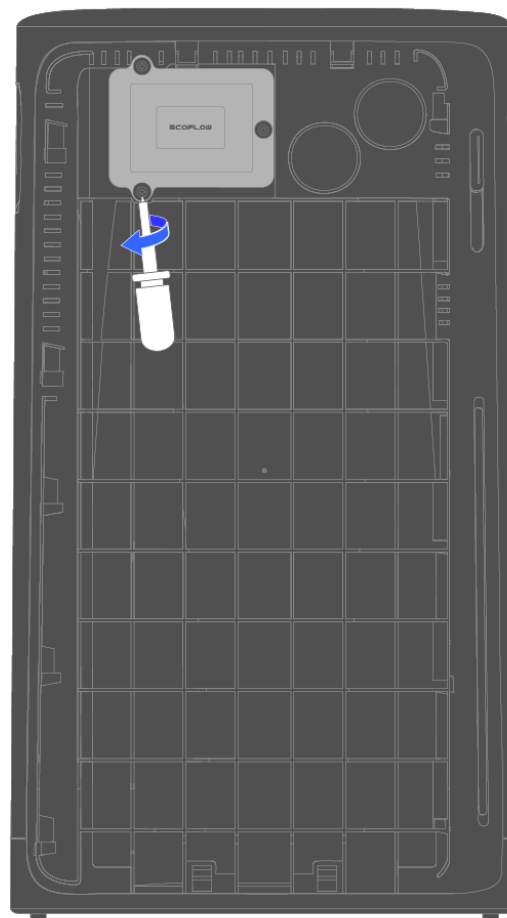

4. Heben Sie die Leiterplatte vorsichtig an, um das Stromkabel darunter freizulegen. Drücken Sie auf den weißen Riegel und ziehen Sie das Kabel heraus.

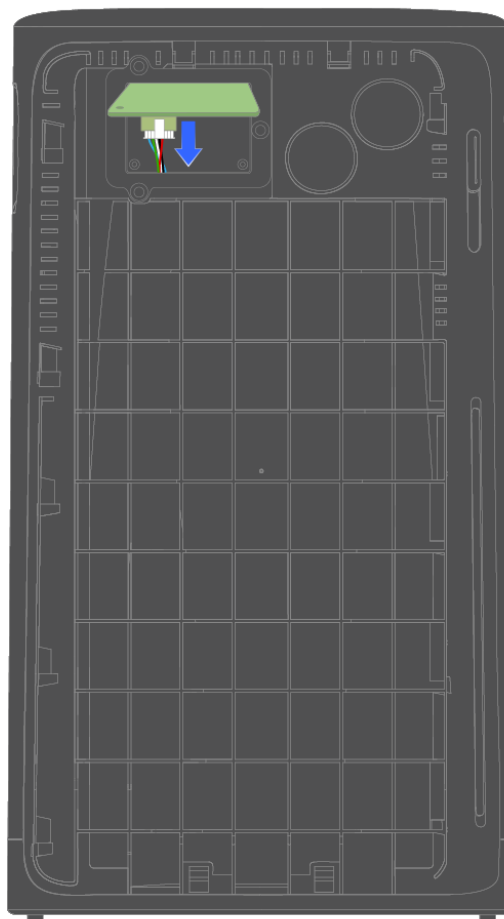

5. Ziehen Sie das Signalkabel direkt aus der Leiterplatte heraus, um das alte IoT-Modul vollständig zu entfernen.

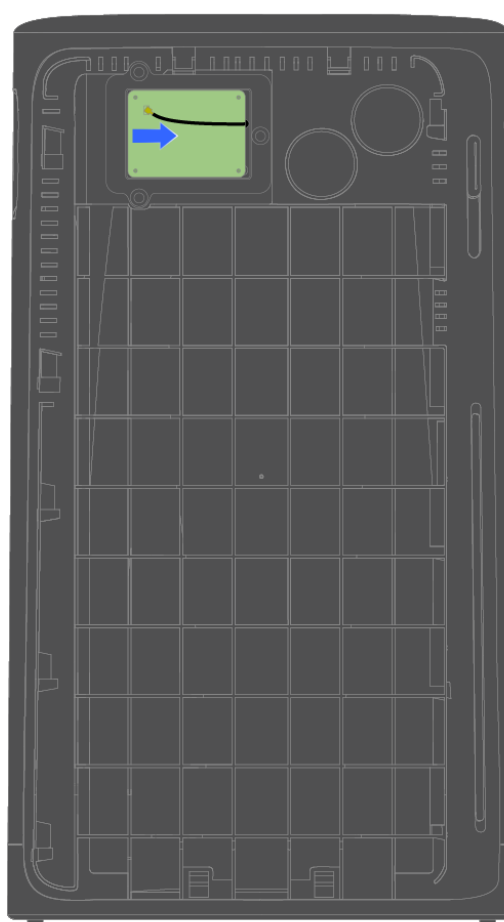

6. Schließen Sie die Strom- und Signalkabel an das neue IoT-Modul an und legen Sie sie in die richtige Position (vermeiden Sie das Einklemmen der Kabel).
7. Setzen Sie die IoT-Schutzabdeckung wieder ein und ziehen Sie die Schrauben fest.
8. Setzen Sie das Frontgehäuse des Geräts wieder ein.

## Langfristige Lagerung

Für eine langfristige Lagerung stellen Sie das Gerät an einem trockenen und aufgeräumten Ort wieder in der Originalverpackung. Schützen Sie alle Komponenten, um starke Feuchtigkeit, Stöße, Vibrationen und so weiter zu verhindern. Das Produkt sollte bei Temperaturen zwischen  $-40\text{ °C}$  und  $+85\text{ °C}$

gelagert werden, wobei 25 °C die optimale Lagertemperatur sind.

## Fehlerbehebung

Die LED des Geräts bietet eine Grundanzeige, um den Betriebszustand zu überprüfen. Wenn Sie ein abnormales LED-Muster bemerken, lesen Sie die Anleitung in der App zur Fehlerbehebung.



**i** Wenn Sie nicht auf die EcoFlow App zugreifen können, wenden Sie sich an den EcoFlow-Kundendienst. Versuchen Sie nicht, dieses Produkt ohne offizielle Anweisungen des Support-Teams zu reparieren.

## Sicherheitshinweise und Einhaltung gesetzlicher Vorschriften

### Haftungsausschluss

Bitte lesen Sie die Produktdokumentation und vergewissern Sie sich, dass Sie die Dokumentation vollständig verstanden haben, bevor Sie das Produkt verwenden. Unsachgemäße Verwendung kann zu schweren Verletzungen, Schäden oder Sachverlusten führen. Bitte beachten Sie immer die aktuellste Dokumentation auf <https://www.ecoflow.com/support/download/>. Diese Dokumentation hat Vorrang vor allen anderen Versionen.

Durch die Verwendung dieses Produkts erkennen Sie alle in der Dokumentation genannten Bedingungen an und stimmen ihnen zu. EcoFlow haftet nicht für Schäden, die durch unsachgemäßen Gebrauch oder Nichtbeachtung der mitgelieferten Anweisungen entstehen. In Übereinstimmung mit geltenden Gesetzen und Vorschriften behält sich EcoFlow das Recht der rechtsgültigen Interpretation dieses Dokuments sowie

aller Dokumente im Zusammenhang mit dem Produkt vor.

## Sicherheitssymbole

Auf dem Gehäuse oder dem Typenschild dieses Produkts befinden sich Sicherheitssymbole, die auf mögliche Gefahren hinweisen. Bitte überprüfen Sie diese Zeichen und ihre Bedeutung anhand der folgenden Tabelle:

Hinweis: Der Begriff „dieses Produkt“ oder „das Gerät“ bezieht sich in diesem Dokument auf **EcoFlow STREAM Max**.



### Caution

Disconnect the device from all voltage sources before servicing.

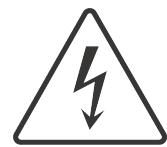

### Caution! Risk of Electric Shock

Do not attempt to disassemble. No user-serviceable parts inside. Refer servicing to qualified personnel.



### Caution! Hot Surface

Do not touch the enclosure of the device during operation.



### Caution! Risk of Electric Shock

Wait at least 5 minutes after all voltage sources are disconnected before servicing.



### Reading Manual

Read the user manual and all safety instructions carefully before installation, operation, and maintenance.



### CE Marking

The device complies with the essential requirements of the relevant EU legislation.



### WEEE Directive

Do not dispose of the device as household waste. Follow local electronic waste disposal regulations.



### Grounding

Indicates the position for connecting the protective earthing (PE) cable.

## Sicherheitshinweise

1. Lesen Sie dieses Dokument und andere zugehörige Produktdokumentationen, bevor Sie das Gerät in Betrieb nehmen.
2. Dieses Produkt muss in strikter Übereinstimmung mit den lokalen elektrischen Sicherheitsvorschriften und der geltenden Betriebsumgebung verwendet werden. Jegliche Schäden, die auf Ursachen zurückzuführen sind, die nicht mit der Produktqualität zusammenhängen, oder auf

- unsachgemäßen Gebrauch – einschließlich, aber nicht beschränkt auf Kurzschlüsse, die durch elektrische Geräte oder die Nutzungsumgebung verursacht werden – sind vom Garantieumfang ausgeschlossen.
3. Zwischen diesem Produkt und dem Netz muss ein Überstromschutzschalter installiert werden.
  4. Wenn die Photovoltaikanlage (PV) Licht erhält, liefert sie Spannung an die Stromumwandlungsanlage (PCE).
  5. Verwenden Sie bei der Installation und Wartung dieses Produkts Isolierwerkzeuge und tragen Sie persönliche Schutzausrüstung.
  6. Installieren Sie dieses Produkt in einer trockenen und gut belüfteten Umgebung.
  7. Bewahren Sie dieses Produkt außerhalb der Reichweite von Kindern und Haustieren auf. Wenn das Produkt in der Nähe von Kindern verwendet wird, müssen die Kinder sorgsam beaufsichtigt werden.
  8. Stellen Sie sicher, dass die Kabellänge für jede PV-Verbindung zu diesem Produkt weniger als 3 Meter beträgt.
  9. Bevor Sie elektrische Anschlüsse vornehmen, stellen Sie sicher, dass alle anzuschließenden Lasten (z. B. Geräte oder Ausrüstung, die von diesem Produkt mit Strom versorgt werden sollen) ausgeschaltet sind.
  10. Ziehen Sie immer am Stecker und nicht am Kabel, wenn Sie das Produkt vom Stromnetz trennen, um das Risiko von Schäden am Stecker und am Kabel zu verringern.
  11. Stecken Sie nicht die Finger oder Hände in das Produkt.
  12. Setzen Sie das Produkt nicht direktem Sonnenlicht, Regen und Schnee aus.
  13. Setzen Sie das Gerät keinen starken elektromagnetischen Feldern aus, um Funkstörungen zu vermeiden.
  14. Installieren oder betreiben Sie das Gerät nicht in der Nähe von entflammaren, explosiven, korrosiven, ätzenden oder feuchten Quellen.
  15. Installieren oder betreiben Sie dieses Gerät nicht bei extremen Wetterbedingungen wie Blitzschlag, starkem Regen oder starkem Wind.
  16. Schützen Sie dieses Produkt vor starken Stößen oder Schwingungen und vor Stürzen.
  17. Ziehen, quetschen oder treten Sie nicht auf dieses Gerät, und werfen Sie es nicht ins Feuer, da sonst Explosionsgefahr besteht.
  18. Mit diesem Produkt dürfen keine beschädigten Kabel verwendet werden.
  19. Beschädigen, verunstalten oder entfernen Sie keine Etiketten auf diesem Produkt.
  20. Zerlegen, reparieren oder modifizieren Sie dieses Produkt nicht selbst. Wenden Sie sich für jegliche Wartungs- oder Servicearbeiten an den Kundendienst von EcoFlow.
  21. Verwenden Sie ausschließlich vom Hersteller freigegebene oder vom Hersteller empfohlene Komponenten und Zubehörteile. Falls Sie Ersatzteile benötigen, wenden Sie sich an den EcoFlow Kundendienst.
  22. Reinigen Sie das Produkt nicht mit brennbaren oder giftigen Lösungsmitteln. Wischen Sie es mit einem trockenen, weichen Tuch ab.
  23. Stellen Sie keine schweren Gegenstände (>40 kg) auf das Produkt.
  24. **Entfernen des Geräts:** Um dieses Produkt sicher zu entfernen, führen Sie die folgenden Schritte nacheinander aus:
    - a. Schalten Sie die angeschlossenen Verbraucher aus.
    - b. Trennen Sie die Kabel von den **Wechselstrom-Steckdosen**.
    - c. Trennen Sie das Kabel von der **Netzklemme**.
    - d. Trennen Sie die Kabel von den **PV Klemmen**.
    - e. Schalten Sie das Produkt aus.
  25. **ERDUNGSHINWEISE:** Dieses Produkt muss geerdet werden. Im Falle einer



Störung oder eines Ausfalls stellt die Erdung den Weg des geringsten Widerstands für den elektrischen Strom dar, so dass die Gefahr eines Stromschlags verringert wird. Zu Ihrer Sicherheit stellt EcoFlow ein Kabel mit einem Geräteerdungsleiter und einem Erdungsstecker zur Verfügung. Der Stecker muss in eine Steckdose eingesteckt werden, die ordnungsgemäß installiert und gemäß allen lokalen Vorschriften und Verordnungen geerdet ist.

**WARNUNG** – Ein unsachgemäßer Anschluss des Geräteerdungsleiters kann zu einem elektrischen Schlag führen. Wenden Sie sich in den folgenden Fällen an eine zugelassene Elektrofachkraft, anstatt den mitgelieferten Stecker auszutauschen:

- Sie sind sich nicht sicher, ob das Produkt ordnungsgemäß geerdet ist;
- Der mitgelieferte Stecker passt nicht in die Steckdose.

26. **Anforderung an das Personal:** Bestimmte Installations- oder Wartungsarbeiten dürfen ausschließlich von einer qualifizierten Fachkraft ausgeführt werden. Lesen Sie die in der Produktdokumentation hervorgehobenen Anforderungen an das Personal, um sicherzustellen, dass diese Aufgaben korrekt und sicher ausgeführt werden.
27. **Hinweis zur schwimmenden Erdung: Der Erdungsanschluss ist nicht mit der AC-Neutralleitung verbunden.** Das interne elektrische System bleibt von der Erde getrennt, wenn das Gerät (und gegebenenfalls sein Kaskadensystem) von der Netzstromversorgung getrennt ist.
28. **Anweisungen zur externen Erdung:** An Installationsorten mit unzureichender Erdung oder besonderen Erdungsanforderungen, die durch lokale Vorschriften vorgeschrieben sind, kann eine zusätzliche Erdung erforderlich sein. In solchen Fällen sollte der Erdungsanschluss dieses Produkts verwendet werden, um eine ordnungsgemäße Erdung herzustellen.

## Konformitätserklärungen



Hereby, EcoFlow Inc. declares that this product is in compliance with Directives 2014/35/EU, 2014/30/EU, 2014/53/EU, 2011/65/EU+(EU)2015/863, (EU) 2023/1542. The full text of the EU Declaration of Conformity is available at the following Internet address: <http://www.ecoflow.com/eu/eu-compliance>

Radio Frequency (RF) Specifications for EU:

- Bluetooth:
  - Frequency: 2402-2480 MHz
  - Maximum Output Power: <20 dBm
- WLAN :
  - Frequency: 2412-2472 MHz / 2422-2462 MHz
  - Maximum Output Power: <20 dBm



This marking indicates that this product should not be disposed of with other household waste within the EU. Recycle this product properly to prevent possible damage to the environment or a risk to human health via uncontrolled waste disposal and in order to promote the sustainable reuse of material resources. Please return your used product to an appropriate collection point or contact the retailer where you purchased this product. Your retailer will accept used products and return them to an environmentally-sound recycling facility.

For information on the disposal of electrical and electronic equipment, please visit the following website:

<https://eu.ecoflow.com/pages/electronic-devices-disposal>



The Bluetooth® word mark and logos are registered trademarks owned by Bluetooth SIG, Inc. and any use of such marks by EcoFlow Inc. is under license. Other trademarks and trade names are those of their respective owners.

## Anhang

### Lieferumfang

- 1× EcoFlow STREAM Max
- 4× EcoFlow STREAM Solarpanel Verlängerungskabel (4,95 m)<sup>†</sup>
- 1× EcoFlow STREAM AC-Kabel (1,5 m) / 1× EcoFlow STREAM DIY-Kabel (1,5 m)
- 1× PV-Schlüssel
- 1× Montagehalterung
- 1× Verriegelungshalterung
- 4× M4\*8 Schrauben
- 2× Dehnschrauben mit Ankern

<sup>†</sup> Das tatsächliche Aussehen des AC-Ausgangs kann je nach Verkaufsregion und Produktversion variieren.



Wenn ein Artikel beschädigt ist oder fehlt, wenden Sie sich bitte an den EcoFlow Kundendienst.

## Technische Spezifikationen

### Allgemeine Informationen

Modell	EF-EA-HD-M2K-600 EF-EA-HD-M2K-800
Abmessungen	255 × 284 × 458 mm
Netto- Gewicht	22,0 kg
Typologie	Isoliert
IP-Schutzart	IP65
Verschmutzungsgrad	PD3
OVC-Kategorie	DC: II, AC: III
Umgebungskategorie	Innen/Außen
Kühlmethode	Natürliche Konvektion (keine Lüfter)

### Informationen zur Batterie

Nennleistung	1,92 kWh
Nennspannung	19,2 V <sub>DC</sub>
Lebenszyklus <sup>1</sup>	6 000
Max. Ladeleistung	1 050W
Max. Entladeleistung	1 200W
Zellchemie LFP	LFP (LiFePO <sub>4</sub> )

### PV-Klemme (DC)

Anzahl der MPPTs	2
MPPT-Spannungsbereich	15-60 V <sub>DC</sub>
Max. Eingangsleistung	1 000 W (500 W pro MPPT)
Max. Eingangsspannung	60 V <sub>DC</sub>
Max. Eingangsstrom	2 × 14 A
Max. Eingangskurzschlussstrom	2 × 20 A

### Netz-Klemme (AC)

Nennspannung und -frequenz	230 V <sub>~</sub> , 50 Hz
Nennausgangsleistung	EF-EA-HD-M2K-600: 600 W EF-EA-HD-M2K-800: 800 W
Nennausgangsstrom	EF-EA-HD-M2K-600: 2,61 A EF-EA-HD-M2K-800: 3,48 A
Max. Eingangsstrom	10 A
Max. Eingangsleistung	2 300 W
Leistungsfaktor	1(-0,8 bis +0,8)

### Wechselstrom-Steckdose (AC)

Nennspannung und -frequenz	230 V <sub>~</sub> , 50 Hz
Max. Ausgangsleistung	1 200 W
Nennausgangsstrom	5,22 A
Max. Ausgangsstrom (Bypass-Modus)	10 A
Max. Eingangsleistung	EF-EA-HD-M2K-600: 600 W EF-EA-HD-M2K-800: 800 W
Max. Eingangsstrom	EF-EA-HD-M2K-600: 2,61 A EF-EA-HD-M2K-800: 3,48 A
Leistungsfaktor	1(-0,8 bis +0,8)

### Umgebung

Betriebshöhe	≤ 4 000 m
Betriebstemperatur <sup>2</sup>	-20 °C bis 55 °C
Lagertemperatur	-20 °C bis 55 °C
Relative Luftfeuchtigkeit	5 %-95 %

### Eigenschaften

Kommunikation	WLAN, Bluetooth
Verwaltung	EcoFlow App

<sup>1</sup> Testbedingungen: 0,5C/0,5C Ladung/Entladung bei 25 °C.

<sup>2</sup> Die Leistung kann bei Temperaturen über 35 °C beeinträchtigt werden.

## Produktkompatibilitätsliste

Solarpanel	Marke	Spezifikation / Modell
	EcoFlow oder Drittanbieter	Solarmodule, die die folgenden Anforderungen erfüllen: 1. MPPT-Spannungsbereich: 16–60 V 2. Maximaler MPPT-Strom: 14 A
Mikro-Wechselrichter	Marke	Spezifikation / Modell
	EcoFlow	<ul style="list-style-type: none"><li>• EcoFlow PowerStream Mikro-Wechselrichter</li><li>• EcoFlow STREAM Mikro-Wechselrichter</li></ul>
	Drittanbieter	/ (100 % Kompatibel)
Smart Plug	Marke	Spezifikation / Modell
<i>*Unterstützung der STREAM System-Planung</i>	EcoFlow	<ul style="list-style-type: none"><li>• EcoFlow Smart Plug</li></ul>
<i>*Unterstützung der STREAM System-Planung</i>	EcoFlow x Shelly	<ul style="list-style-type: none"><li>• EcoFlow x Shelly Smart Plug</li><li>- Shelly Plug S MTR Gen3</li><li>- Shelly Plus Plug UK</li></ul>
<i>*Unterstützung der kundenspezifischen Automatisierung über die EcoFlow App (kommt im Juni 2025)</i>	Shelly	<ul style="list-style-type: none"><li>• Shelly Plug S</li><li>• Shelly Plus Plug S</li><li>• Shelly Plus Plug US (1-Kanal)</li><li>• Shelly Plus Plug IT (1-Kanal)</li><li>• Shelly Plus 1</li><li>• Shelly Plus 1PM UL (1-Kanal)</li><li>• Shelly Plus 2PM (2-Kanal)</li><li>• Shelly Pro 1PM (1-Kanal)</li><li>• Shelly Pro 2 (2-Kanal)</li><li>• Shelly Pro 2PM (2-Kanal)</li><li>• Shelly Pro 3 (3-Kanal)</li><li>• Shelly Pro 4PM (4-Kanal)</li></ul>
<i>*Unterstützung der kundenspezifischen Automatisierung über die EcoFlow App (erscheint im Juni 2025)</i>	Kasa	<ul style="list-style-type: none"><li>• EP10</li></ul>
<i>*Unterstützung der kundenspezifischen Automatisierung über die EcoFlow App</i>	Tapo	<ul style="list-style-type: none"><li>• P100</li><li>• P115</li><li>• P125M</li></ul>

Smart Meter	Marke	Spezifikation / Modell
	EcoFlow	• EcoFlow Smart Meter
	EcoFlow x Shelly	• EcoFlow x Shelly Smart Meter <i>Shelly pro 3em (SPEM-003CEBEU120, SPEM-003CEBEU)</i>
	Shelly	• Shelly 3em • Shelly PRO 3EM (SPEM-003CEBEU120, SPEM-003CEBEU)
	Tibber	• Tibber Pulse IR

Heizung	Marke	Spezifikation / Modell
---------	-------	------------------------

	EcoFlow	• EcoFlow POWERHEAT 3,5 kW
--	---------	----------------------------

Powerstation	Marke	Spezifikation / Modell
--------------	-------	------------------------

<i>*Unterstützung der kundenspezifischen Automatisierung über die EcoFlow App (in Kürze verfügbar)</i>	EcoFlow	<ul style="list-style-type: none"> <li>• DELTA 2</li> <li>• DELTA 2 Max</li> <li>• DELTA 3</li> <li>• DELTA 3 Max</li> <li>• DELTA 3 Plus</li> <li>• DELTA 2 (1,5 kWh)</li> </ul>
--	---------	---

Strommarkt und Dynamische Tarif-Integration	Marke	Spezifikation / Modell
---	-------	------------------------

	<ol style="list-style-type: none"> <li>1. Nordpool</li> <li>2. EPEX Spot</li> <li>3. Rabot charge</li> <li>4. Octopus</li> <li>5. Tibber</li> </ol>	<ol style="list-style-type: none"> <li>1. Nordpool</li> <li>2. EPEX Spot</li> <li>3. Rabot charge</li> <li>4. Octopus</li> <li>5. Tibber Wholesale</li> </ol>
--	---	---

Thermostat	Marke	Spezifikation / Modell
------------	-------	------------------------

	Google Nest	• Google Nest Thermostat
	Tado	Kompatibel mit Tado-Geräten, die vor 2024 veröffentlicht wurden, einschließlich, aber nicht beschränkt auf: <ul style="list-style-type: none"> <li>• Smarte Klimaanlagesteuerung V3</li> <li>• Smartes Heizkörperthermostat</li> <li>• Funk-Temperatursensor X</li> </ul>
	EcoBee	• EcoBee Thermostat aresSmart



Die Kompatibilitätsliste spiegelt unterstützte Modelle zum Zeitpunkt der Veröffentlichung wider. Weitere Ökosystemmarken und -modelle werden bald unterstützt. Die neuesten Updates finden Sie auf der offiziellen Produktwebsite: <https://www.ecoflow.com>.