

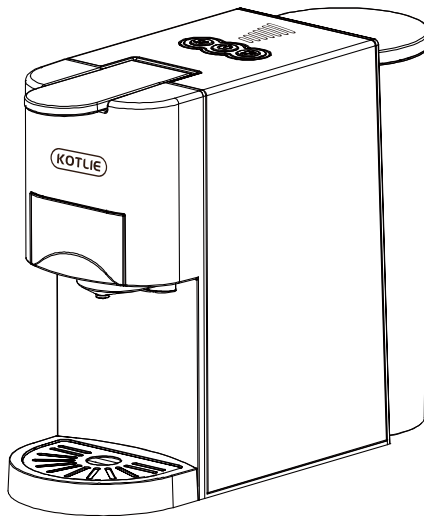

Multikapsel-Coffee-Maschine

GEBRAUCHSANWEISUNG



Modell: AC-513HF

Bitte lesen Sie diese Bedienungsanleitung und die Sicherheitshinweise, bevor Sie das Gerät in Betrieb nehmen!

Wir danken Ihnen für Ihren Kauf!

Diese Kaffeekapselmaschine wurde mit größter Sorgfalt hergestellt. Wenn Sie sie richtig pflegen, wird sie Ihnen viele Jahre gute Dienste leisten. Bevor Sie Ihr neues Gerät in Betrieb nehmen, lesen Sie bitte diese Bedienungsanleitung sorgfältig durch und beachten Sie insbesondere die Sicherheitshinweise.

Hinweis: Wenn Sie irgendwelche Probleme in den Prozess der Nutzung haben, können Sie immer mit unserer Marke des Kundendienstes Mitarbeiter zu behandeln. Wir werden Ihnen eine zufriedenstellende Antwort innerhalb von 24 Stunden geben!

Inhalt

Sicherheitsvorkehrungen	23
Hinweise zu dieser Gebrauchsanweisung	25
Auspacken	25
Inbetriebnahme	26
Übersicht über die Maschinenteile und Bedienelemente	26
Vor dem ersten Gebrauch	27
Auffüllen/Nachfüllen des Wassertanks	27
Heiß- oder Kaltgetränkemodus	28
Einstellung der Kaffeemenge für den Brühvorgang	28
Verwendbare Kapselart	29
Standby-Modus	34
Werksreset	35
Reinigen der Kaffeemaschine	35
Energiesparmodus	37
Entkalkung	37
Fehlersuche	38
Technische Daten	38

Sicherheitsvorkehrungen

Bitte nehmen Sie sich die Zeit, diese Sicherheitshinweise sorgfältig zu lesen, bevor Sie Ihr Gerät an das Stromnetz anschließen. Sie und die Bedienungsanleitung sind unbedingt zu beachten.

- Lesen Sie zuerst diese Bedienungsanleitung vollständig durch.
- Gefahr eines elektrischen Schlages! Tauchen Sie das Gerät niemals in Wasser oder eine andere Flüssigkeit ein.
- Schließen Sie das Gerät nur an eine ordnungsgemäß geerdete Steckdose an.
- Um sicherzustellen, dass das Gerät ausgeschaltet ist, ziehen Sie den Stecker aus der Steckdose.
- Ziehen Sie vorher immer den Netzstecker:
 - * Umsetzen der Maschine.
 - * Reinigung oder Wartung.
 - * Lange Perioden der Nichtnutzung.
- Klemmen Sie das Netzkabel nicht ein und führen Sie es nicht über scharfe Ecken oder Kanten.
- Gefahr eines elektrischen Schlages! Beschädigte Netzkabel dürfen nur im Kundendienstzentrum ausgetauscht werden.
- Gefahr eines elektrischen Schlages! Berühren Sie den Netzstecker/die Steckdose/das Kabel oder das Gerät niemals mit feuchten oder nassen Händen. Ziehen Sie niemals das Netzkabel aus der Steckdose; ziehen Sie immer den Stecker.
- Wenn Sie ein Verlängerungskabel benötigen, vergewissern Sie sich, dass es für Ihre Maschine geeignet ist (3-polig geerdet, 1,5mm² Leiterquerschnitt), und verlegen Sie das Kabel so, dass Sie nicht stolpern.
- Es besteht Verbrühungsgefahr! Bewegen Sie die Maschine niemals während des Betriebs!
- Verwenden Sie das Gerät nicht, wenn:
 - * Fehlerhafter Betrieb.
 - * Beschädigtes Netzkabel.
 - * Nach einem Sturz oder einer anderen Beschädigung.
 - * Lassen Sie in solchen Fällen das Gerät sofort im Kundendienstzentrum überprüfen und gegebenenfalls reparieren.
- Der Standort der Maschine muss die folgenden Anforderungen erfüllen:
 - * Wählen Sie eine trockene, stabile und ebene Unterlage, die sich nicht unmittelbar unter der Steckdose befindet und mindestens 60 cm vom Waschbecken und den Wasserhähnen entfernt ist.
 - * Niemals auf brennbare/schmelzbare Oberflächen oder Geräte stellen.
 - * Stellen Sie das Gerät oder das Netzkabel niemals auf oder näher als 50 cm an heiße Oberflächen oder offene Flammen.
 - * Decken Sie die Maschine während des Betriebs niemals ab.
- Halten Sie Kinder während des Betriebs von der Maschine fern.

- Verwenden Sie das Gerät nur in trockenen Räumen.
- Es besteht Stolpergefahr! Lassen Sie das Netzkabel nicht herunterhängen.
- Dieses Gerät ist nur für den Hausgebrauch bestimmt.
- Ziehen Sie den Netzstecker und lassen Sie das Gerät vollständig abkühlen, bevor Sie es reinigen oder warten.
- Um Schäden zu vermeiden, verwenden Sie keine Ersatzteile oder Zubehörteile, die nicht vom Hersteller empfohlen werden.
- Dieses Gerät kann von Kindern ab 8 Jahren verwendet werden, wenn sie beaufsichtigt oder in die sichere Verwendung des Geräts eingewiesen wurden und die damit verbundenen Gefahren verstehen. Reinigung und Wartung dürfen nicht von Kindern durchgeführt werden, es sei denn, sie sind älter als 8 Jahre und werden beaufsichtigt. Halten Sie das Gerät und sein Kabel außerhalb der Reichweite von Kindern unter 8 Jahren.
- Die Geräte können von Personen mit eingeschränkten körperlichen, sensorischen oder geistigen Fähigkeiten oder mangelnder Erfahrung und Kenntnis benutzt werden, wenn sie beaufsichtigt oder in die sichere Benutzung des Geräts eingewiesen wurden und die damit verbundenen Gefahren verstehen. Kinder dürfen nicht mit dem Gerät spielen.
- Dieses Gerät ist nicht dafür bestimmt, durch Personen (einschließlich Kinder) mit eingeschränkten physischen, sensorischen oder geistigen Fähigkeiten oder mangels Erfahrung und mangels Wissen benutzt zu werden, es sei denn, sie werden durch eine für ihre Sicherheit zuständige Person beaufsichtigt oder erhalten von ihr Anweisungen, wie das Gerät zu benutzen ist. Kinder sollten beaufsichtigt werden, um sicherzustellen, dass sie nicht mit dem Gerät spielen.
- Wenn das Netzkabel beschädigt ist, muss es durch den Hersteller, seinen Kundendienst oder ähnlich qualifizierte Personen ersetzt werden, um eine Gefährdung zu vermeiden.

Wichtige Tipps

- Betreiben Sie die Maschine niemals ohne Wasser
- Vergewissern Sie sich, dass der Wassertank immer mindestens den Mindeststand aufweist.
- Es besteht Verbrennungsgefahr! Berühren Sie niemals sehr heiße Teile des Geräts (z. B. die Brühereinheit während des Betriebs).
- Es besteht Verbrühungsgefahr! Berühren Sie nicht die Dampf- oder Wasserdüsen.
- Es besteht Verbrühungsgefahr! Bewegen Sie den Bedienungshebel nicht, wenn die Maschine noch unter Druck steht und Kaffee zubereitet.
- Das Gerät darf nicht untergetaucht werden
- Vorsicht! Es besteht Verletzungsgefahr bei unsachgemäßem Gebrauch.
- Die Oberfläche des Heizelements unterliegt nach dem Gebrauch einer Restwärme.
- Die Kaffeemaschine darf nicht in einem Schrank stehen, wenn sie in Betrieb ist.
- Die Reinigung und Wartung durch den Benutzer darf nicht von Kindern ohne Aufsicht durchgeführt werden.

- Dieses Gerät ist für die Verwendung in Haushalten und ähnlichen Anwendungen vorgesehen, wie z. B.:
- * Personal in Küchenbereichen von Geschäften, Büros und anderen Arbeitsumgebungen;
- * Bauernhäuser;
- * Von Kunden in Hotels, Motels und anderen Wohnumgebungen;
- * Bed & Breakfast-ähnliche Umgebungen.

Hinweise zu dieser Betriebsanleitung

Diese Betriebsanleitung kann nicht alle möglichen Fälle abdecken. Für weitere Informationen oder bei Problemen, die in dieser Betriebsanleitung nicht ausreichend behandelt werden, wenden Sie sich bitte an das Service- und Vertriebszentrum.

Bitte bewahren Sie diese Betriebsanleitung gut auf und geben Sie sie an den nächsten Benutzer weiter.

Auspacken

- Nehmen Sie Ihre Espresso-Kapsel-Kaffeemaschine aus der Verpackung.
- Überprüfen Sie bitte nach dem Auspacken, ob die folgenden Teile enthalten sind:
 1. Wassertank
 2. Kaffeemaschine
 3. Handbuch (Garantiekarte)
 4. 4 Kaffeekapseladapter + 2 Edelstahlflaschen (eine in der Maschine)
 5. Kaffeelöffel
 6. Aufblasbare Pumpe+Stecknadel

Anmerkung:

- Vergewissern Sie sich, dass die Spannung Ihres Stromnetzes mit der auf dem Typenschild des Geräts angegebenen Spannung übereinstimmt.
- Vernichten Sie alle Plastiktüten, um eine Gefahr für Kinder zu vermeiden!

Tipp:

Bewahren Sie die Verpackung für den Transport des Geräts auf (z. B. für Umzüge, Wartungsarbeiten usw.)

Anmerkung:

Es kann sein, dass sich noch ein wenig Wasser in der Maschine befindet. Um sicherzustellen, dass diese Maschine perfekt funktioniert, wurde sie vor dem Verlassen des Werks mit Wasser getestet.

- FROSTGEFAHR

Anfahren

Vor dem ersten Gebrauch

Vorsicht! Der unsachgemäße Umgang mit elektrischen Geräten ist gefährlich und kann tödlich sein. Bitte beachten Sie die Sicherheitshinweise in diesem Handbuch, insbesondere die folgenden:

- Verbrühungsgefahr: Vorsicht vor heißem Wasser!
- Betreiben Sie die Maschine nicht mit leerem Wassertank oder mit einem Wasserstand unter dem MINIMUM.
- Öffnen Sie den Griff nicht, wenn die Maschine brüht.
- Ziehen Sie immer den Netzstecker, bevor Sie das Gerät reinigen.
- Verwenden Sie das Gerät nur in einem trockenen Raum.
- Spülen Sie den Wassertank vor dem ersten Gebrauch gründlich mit frischem Wasser aus. Reinigen Sie die Kapselkaffeemaschine nur mit einem feuchten Tuch.

Übersicht der Maschinenteile und Steuerungen

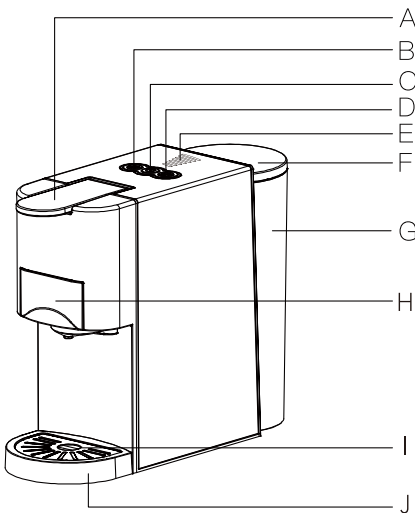

Nein.	Name
A	Handgriff
B	Lautstärketaste
C	Einschalttaste
D	Taste "Brühen"
E	Lautstärke-Statusleuchte
F	Abdeckung des Wassertanks
G	Wassertank
H	Kaffee-Adapter
I	Abdeckung der Tropfschale
J	Wasserauffangschale

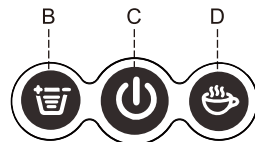

Vor der ersten Inbetriebnahme oder nach längeren Pausen (z.B. Urlaub) muss die Maschine durchgespült werden. Mit dieser kurzen Prozedur können die internen Rohrleitungen gründlich durchgespült und gereinigt werden.

Es gibt zwei Möglichkeiten, den Wassertank zu füllen: direkt in die Maschine, z. B. mit einer Kanne, oder durch Entfernen des Wassertanks.

- 1** Befüllung ohne Ausbau des Tanks
- Den Deckel des Wassertanks anheben
 - Füllen Sie den Tank mit kaltem Süßwasser
 - Das maximale Fassungsvermögen beträgt 0,8 Liter
 - Den Tankdeckel absenken

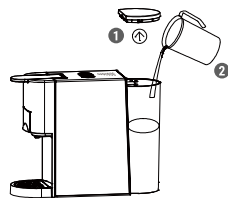

- 2** Befüllung durch Herausnehmen des Wassertanks
- Halten Sie den Wassergriff im Kippwinkel, wie in der Richtung gezeigt, um den Wassertank aus der Maschine zu entfernen.
 - Füllen Sie den Tank bis zur Markierung "MAX" mit kaltem Frischwasser (das maximale Fassungsvermögen beträgt 0,8 Liter).
 - Schieben Sie den Wassertank langsam auf den Wassertanksockel. Wenn der Auslass des Wassertanks in die Einlassbuchse eingeführt ist, drücken Sie fest auf den Wassergriff, wie in der Richtung gezeigt, um den Wassertank zu verriegeln.

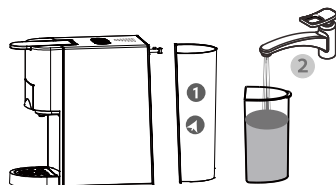

- 3**
-
- Anschließen der Stromversorgung

- 4**
- Drücken Sie den Schaltknopf



Die Lichter an den Tasten leuchten auf, wenn das Gerät aufgeheizt ist. Die Aufheizzeit beträgt ca. 45 Sekunden.

- 5** Drücken Sie die Taste für die Kaffeezubereitung und warten Sie, bis das Gerät die Spülung abgeschlossen hat.

- Vergewissern Sie sich, bevor Sie die Taste drücken, dass:
- Der Griff ist ohne Kapsel im Inneren geschlossen.
- Der Wassertank voll ist.
- Der Wassertank fest sitzt, da sonst Wasser auslaufen kann
- Eine große Schüssel (250 ml oder mehr) wird unter den Spender gestellt.

Drücken Sie die Taste "Kaffee brühen", um die Spülung zu starten.

- Öffnen Sie den Griff, wenn der Spülvorgang automatisch beendet wurde.
- Leeren Sie den Becher aus.
- Der Spülzyklus ist beendet.

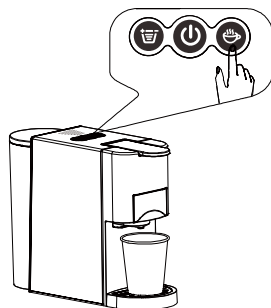

Vor der ersten Inbetriebnahme oder nach längeren Pausen (z. B. im Urlaub) kann es schwierig sein, Wasser in die Maschine zu pumpen. Diese kurze Prozedur kann der Pumpe helfen, sich selbst zu entlüften, indem man den Schlauch benutzt, um manuell Wasser in den Kreislauf zu füllen, bevor man die Maschine für die erste Befüllung einschaltet.

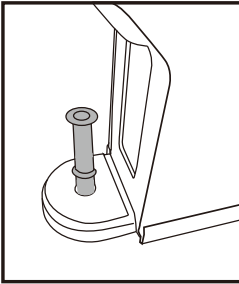

1. Nehmen Sie den Wassertank ab und stecken Sie den Schlauch in den Wassereinfluss am Boden des Wassertanks.

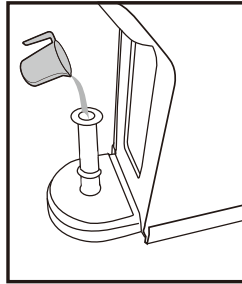

2. Spritzen Sie eine kleine Menge Wasser in den Schlauch.

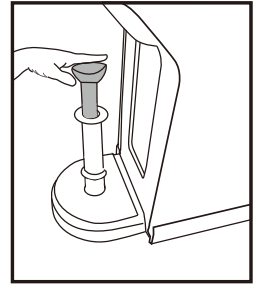

3. Drücken Sie die Pumpe nach unten, damit Wasser in die Kaffeemaschine fließt und die Luft aus dem Rohr gedrückt wird, um das Rohr frei zu machen.

Nach den oben genannten Schritten kann die Maschine das Wasser normal abpumpen.

* Wiederholen Sie die Schritte bei Bedarf 2 oder 3 Mal.

Modus Heißes Getränk oder Kaltes Getränk

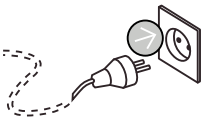

1



2

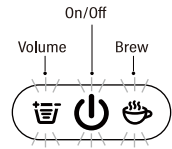

3

Heißgetränke-Modus

1. Schließen Sie das Gerät an die Steckdose an. Die On/Off-Taste blinkt zweimal rot und zweimal blau, um anzuzeigen, dass das Gerät richtig angeschlossen ist.
2. Durch kurzes Drücken der On/Off-Taste leuchtet ein rotes Licht auf, und die Lautstärketaste und die Brühltaste blinken 35 Sekunden lang blau, um anzuzeigen, dass der Aufheizvorgang abgeschlossen ist.
3. Wenn die Lautstärketaste und die Brühltaste nicht mehr blinken, ist das Gerät bereit für ein Heißgetränk. In diesem Modus werden die Lautstärke und die Brühltaste durch ein großes blaues Licht angezeigt und die On/Off-Taste leuchtet konstant ROT.
4. Drücken Sie die Lautstärketaste, um die Kaffeemenge einzustellen.
5. Drücken Sie die Brühltaste, der Kaffee kommt heraus.
6. Wenn die Heißabsaugung auf Kaltabsaugung umgestellt wird, sollte das Wasser dreimal im Maximalmodus abgelassen werden, um die Maschine abzukühlen, bevor die Kaltabsaugung normal verwendet wird.

Modus für kalte Getränke

1. Schließen Sie das Gerät an die Steckdose an. Die On/Off-Taste blinkt zweimal rot und zweimal blau, um anzuzeigen, dass das Gerät richtig angeschlossen ist.
2. Drücken Sie die Taste ON/OFF und halten Sie sie gedrückt (ca. 2 Sekunden), bis die Anzeigeleuchte in BLAUem Licht leuchtet.
3. Wenn das Gerät in den Kaltgetränkemodus wechselt, leuchten alle drei Tasten durchgehend BLAU, in diesem Modus ist die Heizung ausgeschaltet.
4. Drücken Sie die Lautstärketaste, um die Kaffeemenge einzustellen
5. Drücken Sie die Brühltaste, der Kaffee kommt heraus.
6. **Tips:** fügen Sie 2-3 Stück Eiswürfel in die Kaffeetasse für kalte Getränke oder füllen Sie in 8-10 °C (46-50 °F) eisiges Wasser in den Wassertank, um Ihr kaltes Getränk zu brauen.
7. Es wird empfohlen, zuerst kalt und dann heiß zu extrahieren.

EINSTELLUNG DER KAFFEEMENGE FÜR DEN BRÜHVORGANG

Sie können die Kaffeemenge ändern, indem Sie die voreingestellte Brühzeit an Ihren Geschmack anpassen.

Drücken Volume Lautstärketaste, um die Brühstärke des Kaffees nach Ihren Wünschen einzustellen.

Das Gerät speichert Ihre Auswahl für die nächste Verwendung.

Drücken Sie Brew der Einstellung die Brühtaste, um den Brühvorgang zu starten.

Drücken Sie die Taste erneut, um den Brühvorgang abzubrechen.



Bitte beachten:

- Wenn die Brühgruppe gedrückt wird, blinkt die LED zunächst einige Sekunden lang und beginnt dann mit dem Brühen des Kaffees, was normal ist.
- Für den besten Geschmack wird dringend empfohlen, zuerst eine Tasse mit heißem Wasser aufzubrühen.
- Für diejenigen, die Espresso bevorzugen, empfiehlt es sich, den niedrigsten Wasserstand zu wählen und je nach Kapselgröße 25-40 ml Espresso flüssigkeit zu entnehmen.



Tipps: Das Gerät verfügt über Adapter für unterschiedliche Kapseln. Einzelheiten finden Sie weiter unten

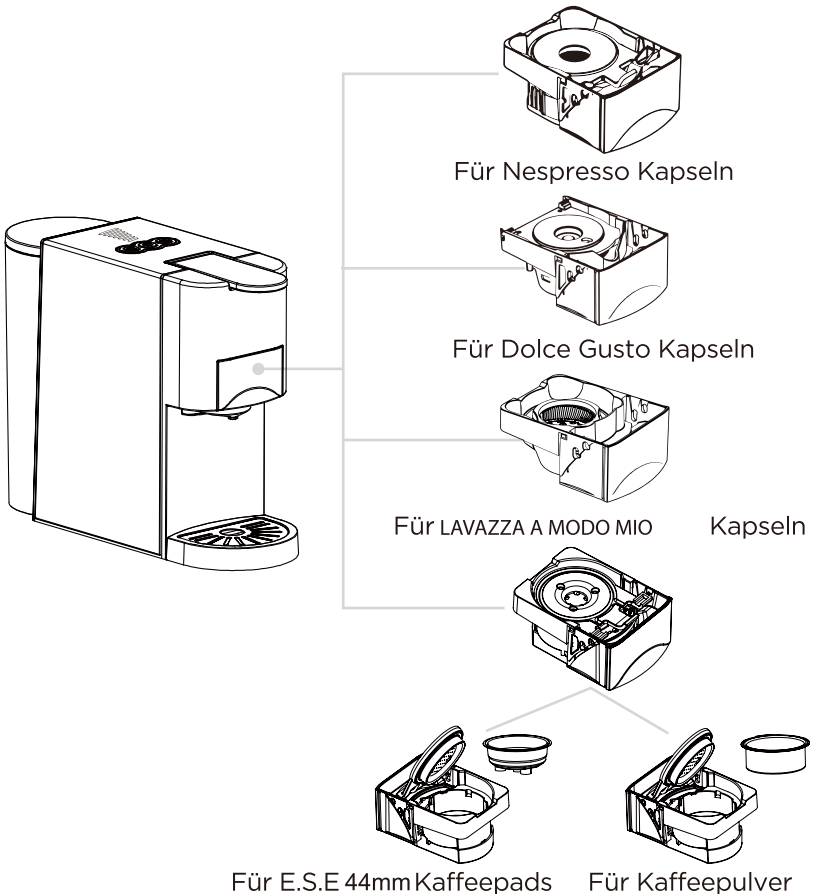

Für Nespresso-Kapseln Für Dolce-Gusto-Kapseln

- 1 - Öffnen Sie den Griff.
- Ziehen Sie den Adapter heraus.

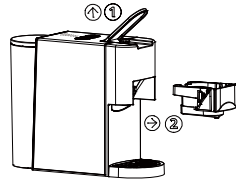

- 2 - Öffnen Sie den Deckel der Adapterabdeckung
- Legen Sie die Nespresso (Dolce-Gusto) Kapsel in den Adapter und schließen Sie den Deckel, drücken Sie den Deckel mit etwas Kraft.

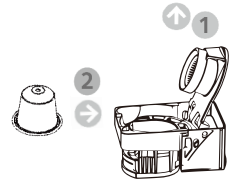

DOLCE GUSTO®-ADAPTER-VERWENDUNG & REINIGUNG

Bitte beachten Sie bei der Verwendung des Dolce Gusto®-Kapseladapters, dass es 2 Teile bei der Reinigung zu überprüfen sind, den 1. Einstechdorn 2. Ausgießdüse des Adapters.

Bitte beachten Sie die folgenden Hinweise zur Reinigung Ihres Adapters:

- ① Piercing Pin ② Ausgießdüse

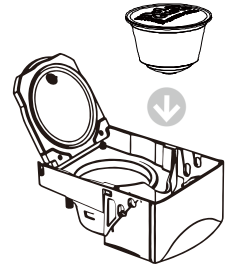
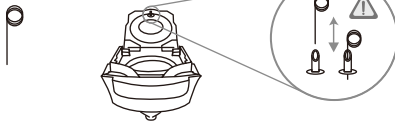

- 3 - Setzen Sie den Adapter in das Gerät ein, achten Sie darauf, dass er am Ende einrastet, und schließen Sie dann den Griff.

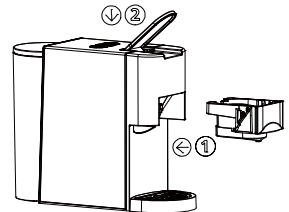

- 4 - Stellen Sie einen Becher unter den Spender.
- Drücken Sie die Power-Taste, um das Gerät einzuschalten. (Warten Sie 20-45 Sekunden, bis alle Lichter aufhören zu blinken)
- Drücken Sie die Lautstärketaste, um die gewünschte Kaffeemenge auszuwählen, und drücken Sie dann die Brühstaste, um die Zubereitung zu starten.
- Heben Sie den Griff an, ziehen Sie den Adapter heraus und entsorgen Sie die gebrauchte Kapsel.
- Waschen Sie den Adapter.

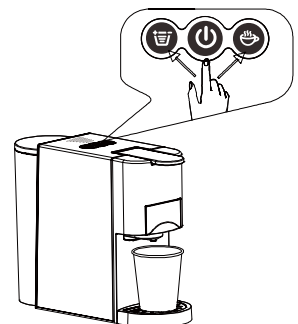

Für LAVAZZA A MODO MIO-Kapseln

1

- Öffnen Sie den Griff.
- Ziehen Sie den Adapter heraus.

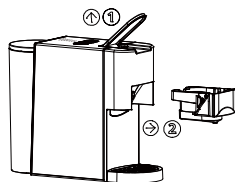

2

- Setzen Sie die LAVAZZA A MODO MIO-Kapseln in den Adapter ein.

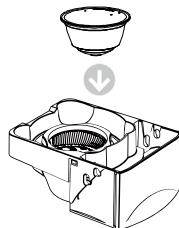

3

- Setzen Sie den Adapter in das Gerät ein, achten Sie darauf, dass er am Ende einrastet, und schließen Sie dann den Griff.

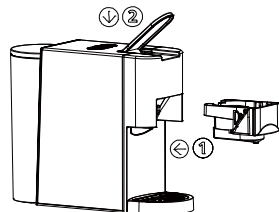

4

- Stellen Sie einen Becher unter den Spender.
- Drücken Sie die Power-Taste, um das Gerät einzuschalten. (Warten Sie 20-45 Sekunden, bis alle Lichter aufhören zu blinken)
- Drücken Sie die Lautstärketaste, um die gewünschte Kaffeemenge auszuwählen, und drücken Sie dann die Brühtaste, um die Zubereitung zu starten.
- Heben Sie den Griff an, ziehen Sie den Adapter heraus und entsorgen Sie die gebrauchte Kapsel.
- Waschen Sie den Adapter.

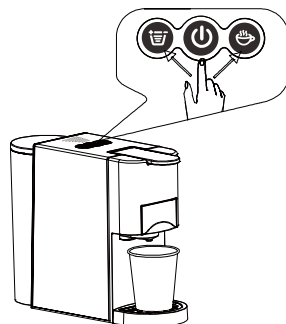

Für Coffee Powder

1

- Öffnen Sie den Griff.
- Ziehen Sie den Adapter heraus.

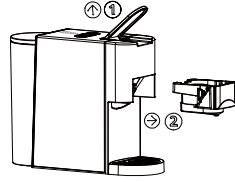

2

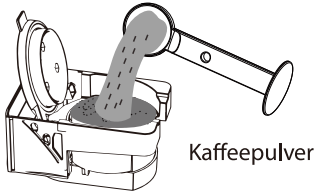

Kaffeepulver

Note: Verwenden Sie etwa 14 Gramm espressopulver und achten Sie darauf, dass es flach und kompakt ist. Zu fein gemahlener Kaffee verstopft den Kapselfilter und führt zu einer fehlerhaften Extraktion. Grobes Pulver führt zu weniger Ölen und beeinträchtigt den Geschmack des Kaffees.

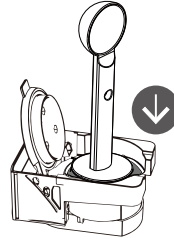

Drücken Sie das Kaffeepulver nach unten

3

- Setzen Sie den Adapter in das Gerät ein, achten Sie darauf, dass er am Ende einrastet, und schließen Sie dann den Griff.

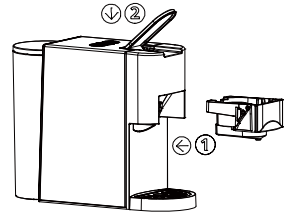

4

- Stellen Sie einen Becher unter den Spender.
- Drücken Sie die Power-Taste, um das Gerät einzuschalten. (Warten Sie 20-45 Sekunden, bis alle Lichter aufhören zu blinken)
- Drücken Sie die Lautstärketaste, um die gewünschte Kaffeemenge auszuwählen, und drücken Sie dann die Brühtaste, um die Zubereitung zu starten.
- Heben Sie den Griff an, ziehen Sie den Adapter heraus und entsorgen Sie die gebrauchte Kapsel.
- Waschen Sie den Adapter. Reinigen Sie vor allem den oberen Deckel der Kapsel, der am ehesten mit feinem Kaffeesatz verstopft wird.



Für E.S.E 44mm coffee Pod

- 1 - Öffnen Sie den Griff.
- Ziehen Sie den Adapter heraus.

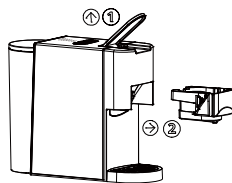

- 2 Tauschen Sie den Brühkaffee gegen E.S.E.-Kaffeepads aus.

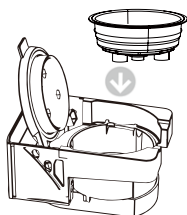

- 2 Setzen Sie das E.S.E.-Kaffeepad in den Adapter ein

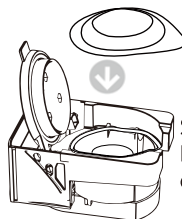

- 3 Setzen Sie den Adapter in das Gerät ein, achten Sie darauf, dass er am Ende einrastet, und schließen Sie dann den Griff.

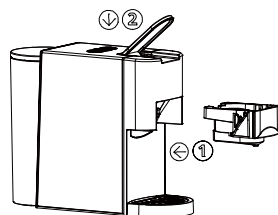

- 4 - Stellen Sie einen Becher unter den Spender.
- Drücken Sie die Power-Taste, um das Gerät einzuschalten. (Warten Sie 20-45 Sekunden, bis alle Lichter aufhören zu blinken)
- Drücken Sie die Lautstärketaste, um die gewünschte Kaffeemenge auszuwählen, und drücken Sie dann die Brühtaste, um die Zubereitung zu starten.
- Heben Sie den Griff an, ziehen Sie den Adapter heraus und entsorgen Sie die gebrauchte Kapsel.
- Waschen Sie den Adapter.

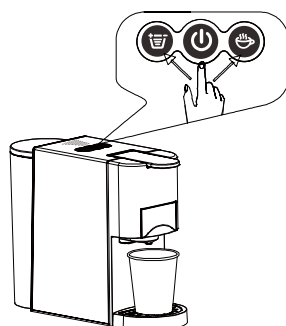

Standby-Modus

Werkseitige Standardeinstellung: Standby-Modus

Zeit: 15 Min.

Das bedeutet, dass sich das Gerät nach 15 inaktiven Minuten ausschaltet und alle Kontrollleuchten erlöschen.

Drücken Sie die Umschalttaste, um den Vorgang abubrechen

wieder in den Standby-Modus, wenn sich das Gerät im Standby-Modus befindet

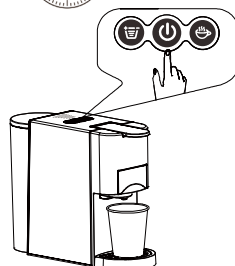
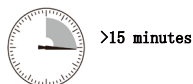

Einstellung des Standby-Modus

Halten Sie sowohl die Lautstärketaste als auch die Brühtaste gedrückt, während Sie den Stecker in die Steckdose stecken.

Die Beleuchtung der Schaltertaste leuchtet.

Drücken Sie die Lautstärketaste, die Beleuchtung der Lautstärketaste erlischt, der Standby-Modus wird beendet.

Lautstärketaste drücken, Lautstärketaste leuchtet, Standby-Modus aktiviert

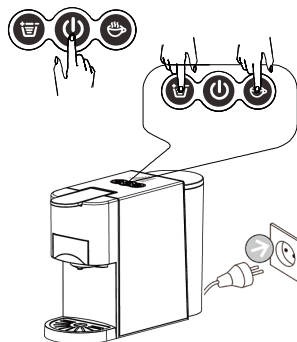

Funktion Reinigungsmodus

1. Stellen Sie eine Tasse vor die Maschine
2. Geben Sie etwas Reinigungsmittel in den Wasser tank
3. Drücken Sie die Lautstärketaste und schließen Sie gleichzeitig den Strom an.
4. Der Einschaltknopf und die Lautstärketaste leuchten auf, dann drücken Sie die Lautstärketaste Start zum Reinigen, die Arbeitszeit beträgt 120 Sekunden. Drücken Sie die Lautstärketaste erneut, um zu stoppen.

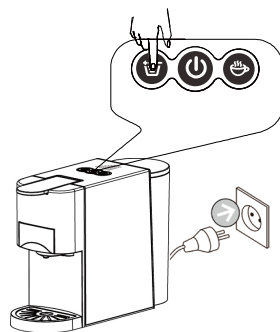

Werkseitige Standardeinstellung

Drücken Sie die Brühtaste und stecken Sie den Stecker in die Steckdose. Die Anzeigeleuchte der Tasten blinkt zweimal. Das bedeutet, dass die Maschine auf die Werkseinstellung zurückkehrt.

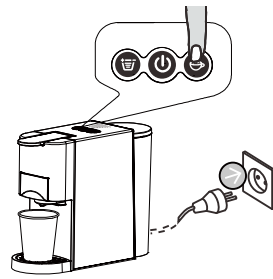

Reinigung



Gefahr von tödlichen elektrischen

Stromschlag und Feuer. Tauchen Sie das Gerät oder Teile davon niemals in Wasser ein.

- / Ziehen Sie vor der Reinigung unbedingt den Netzstecker des Geräts.
- / Verwenden Sie keine starken Reinigungsmittel oder Lösungsmittel.
- / Verwenden Sie keine scharfen Gegenstände, Bürsten oder scharfe Schleifmittel.
- / Nicht in die Spülmaschine geben.

Reinigung der Brühgruppe

-Entnehmen Sie die gebrauchte Kaffeekapsel/-packung

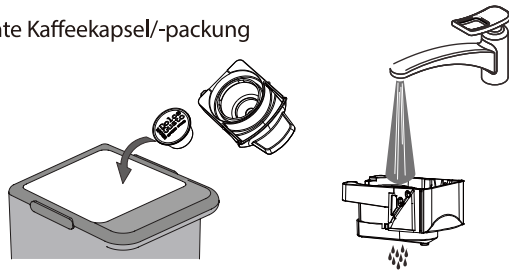

Ganzheitliche Reinigung

Trocknen Sie das Gerät mit einem frischen und sauberen Handtuch, Lappen oder Papier ab und bauen Sie alle Teile wieder zusammen.

Reinigen Sie den Kaffeeauslauf und das Innere des Geräts regelmäßig mit einem feuchten Tuch.

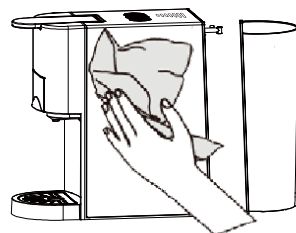

Warnhinweise



Es ist Verboten die Maschine mit Wasser abzuspritzen.

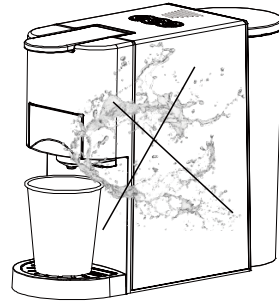

Öffnen Sie den Griff beim Brühen nicht.

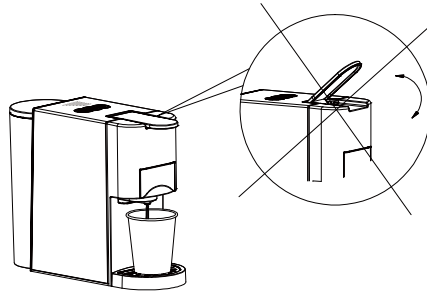

Über dem Kapseladapter befindet sich eine scharfe Nadel.

Niemals die Hand oder den Finger in der Nähe der Nadel platzieren, nachdem der Adapter entfernt wurde.

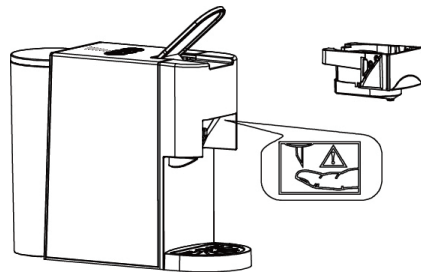

Der Adapter ist nach dem Brühen noch sehr heiß

Vorsichtig vor HITZE!

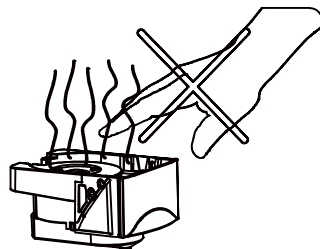

Energiesparmodus

Das Gerät geht automatisch in den Energiesparmodus über, wenn es 15 Minuten lang nicht benutzt wird. Die Hintergrundbeleuchtung der beiden Tasten und die Betriebsanzeige gehen dann aus.

Um den Energiesparmodus zu aktivieren, drücken Sie bitte die Einschalttaste, das Gerät beginnt mit blinkenden Lichtern aufzuwärmen, wenn die Tasten konstant leuchten, ist das Gerät bereit, Kaffee zu brühen.

Abziehbild

Entkalkung / Wartung

Das Trinkwasser ist je nach Region unterschiedlich. Die Kalkpartikel im harten Trinkwasser lagern sich als Rückstände in der Maschine ab und können die Leitungen verstopfen und Schäden verursachen. Um dem vorzubeugen, sollten Sie die Maschine spätestens nach 300 bis 400 Tassen Kaffee, auf jeden Fall aber bei starkem Leistungsabfall oder nach ein bis zwei Monaten entkalken.

Die Entkalkung muss korrekt durchgeführt werden, um Schäden zu vermeiden. Daher ist es wichtig, diese Anweisungen zu befolgen.

Das ist wichtig:

- Reinigen Sie die Maschine niemals mit Essig. Das verursacht Schäden und lässt **Ihren Kaffee schlecht schmecken.**
 - Schäden, die durch unsachgemäße oder unterlassene Entkalkung verursacht werden, sind nicht von der Garantie abgedeckt.
 - Achtung: Vorsicht vor heißem Wasser!
1. Empfehlungen: Kaufen Sie ein handelsübliches Entkalkungsmittel (Entkalkungsflüssigkeit), das nach den Anweisungen des Herstellers verdünnt wird; geben Sie die Mischung in den Wassertank.
 2. Vergewissern Sie sich, dass sich keine Kapsel in der Maschine befindet.
 3. Stellen Sie eine große Schale unter den Dosierkopf, um die Entkalkungsflüssigkeit und die Kalkreste aufzufangen.
 4. Füllen Sie den Wassertank bis zum Höchststand mit Wasser, das mit Entkalkungslösung vermischt ist, und achten Sie darauf, dass die Lösung vollständig aufgelöst ist.
 5. Drücken Sie die Brühtaste, um das Entkalkungswasser wie bei einer normalen Kaffeezubereitung durchlaufen zu lassen, und wiederholen Sie den Vorgang mehrmals, bis der gesamte Wassertank leer ist.
 6. Wiederholen Sie den Vorgang, um einen weiteren Behälter mit Wasser, das mit Entkalkungslösung gemischt ist, zu füllen.
 7. Wiederholen Sie den Vorgang, um den internen Kreislauf mit einem Tank mit frischem Wasser (ohne die Entkalkungslösung) durchzuspülen, um den internen Kreislauf vollständig zu reinigen.

Fehlersuche

PROBLEM	CAUSE	LÖSUNG
Es wird kein Kaffee gebrüht.	Der Wassertank ist leer.	Füllen Sie Wasser in den Wassertank.
Der Kaffee ist nicht heiß genug.	<ul style="list-style-type: none"> - Die kalten Tassen / Becher. - Kalkablagerungen in der Maschine. - Kalte Maschine. - Modus "Kaltextraktion" 	<ul style="list-style-type: none"> Tasse / Becher vorwärmen. - Entkalken. - Bei kalter Maschine eine Tasse Wasser aufbrühen, um den Kreislauf aufzuwärmen. - Beendigung des Kaltextraktionsmodus
Wasser auf dem Tisch	<ul style="list-style-type: none"> - Der Wassertank ist undicht. - Die Abtropfschale ist voll mit Wasser. 	<ul style="list-style-type: none"> - Prüfen Sie, ob das Ventil am Wassertank klemmt. - Leeren Sie die Tropfschale.
Griff lässt sich nicht schließen	- Der Brühkorb ist nicht gut platziert	- Schieben Sie den Brühkorb in die richtige Position

Technische Daten

N.W./G.W.:	3,71/4,6 kg ca.
Spannung:	230 Volt
Leistung:	1450 Watt
Druck der Pumpe:	Max. 19 Bar
Kapazität des Wassertanks:	0.8L
Größe:	114.1mm(W)*314.5mm(L)*270.5mm(H)
Schutzklasse:	I

Konstruktions- oder Ausführungsänderungen sind im Interesse des technischen Fortschritts vorbehalten.



Korrekte Entsorgung dieses Produkts

Diese Kennzeichnung weist darauf hin, dass dieses Produkt in der gesamten EU nicht mit anderen Haushaltsabfällen entsorgt werden darf. Um mögliche Schäden für die Umwelt oder die menschliche Gesundheit durch unkontrollierte Abfallentsorgung zu vermeiden, recyceln Sie es verantwortungsvoll, um die nachhaltige Wiederverwendung von Materialressourcen zu fördern. Um Ihr Altgerät zurückzugeben, nutzen Sie bitte die Rückgabe- und Sammelsysteme oder wenden Sie sich an den Händler, bei dem Sie das Produkt gekauft haben. Diese können das Produkt einem umweltgerechten Recycling zuführen.

Service nach dem Verkauf

Wir hoffen, dass Sie mit Ihrer KOTLIE Multikapsel-Kaffeemaschine zufrieden sind!

Das KOTLIE Team ist bestrebt, unseren Kunden eine qualitativ hochwertige und stabile Kaffeemaschine zu liefern. Das KOTLIE Team ist bestrebt, unseren Kunden qualitativ hochwertige und stabile Kaffeemaschinen zu liefern. Wir investieren unzählige Stunden in die Entwicklung und Herstellung unserer Produkte und sind bestrebt, sie so gut wie möglich zu machen. Bei der Massenproduktion, der Verpackung und dem Transport über lange Strecken kann es jedoch zu einzelnen Produktschäden kommen. Wenn Sie das Produkt mit Problemen erhalten, können Sie sich jederzeit an uns wenden, wir werden Ihnen eine zufriedenstellende Antwort geben. KOTLIE Marke Maschinen bieten langfristige After-Sales-Service und Produktqualitätssicherung Dienstleistungen, können Sie sicher sein, dass Sie verwenden und teilen können.

Wenn Sie unglücklicherweise defekte Produkte mit fehlendem Zubehör, gebrochenem Wassertank, gebrochenem Körper, undichtem Desktop, abnormalem Brühen, ernsthaften Tropfproblemen usw. erhalten haben, seien Sie bitte geduldig und werden Sie nicht wütend. Bitte kontaktieren Sie uns in Ihrem ersten Mal mit beigefügten Bildern und Videos, dann werden wir Ihnen helfen, es zu lösen oder senden Ersatz in der Priorität.

Kontaktieren Sie uns einfach und warten Sie in Ruhe auf eine zufriedenstellende Lösung! Wir danken Ihnen für Ihre Aufmerksamkeit und Geduld!

Mit freundlichen Grüßen

KOTLIE Tech