

1

2

A

A

技术要求：

1. 该手册封面封底4色印刷, 其余页面黑色印刷
2. 纸张规格为 **145X210MM**
3. 如果供应商的排版需要加空白页, 请加在封底之前
4. 需要符合 QMWD-J03.092-2021 产品说明书技术条件;
5. 说明书纸张材料、装订用书钉、印刷油墨及光油, 须符合欧盟 REACH 法规、PAHs 指令及 RoHS 指令等环保指令要求, 详见 QMWD-J15.001 洗碗机公司产品及零部件绿色 设计通则。

B

B

C

C

D

D

						用户手册 DW-15F7 (G)-VN (7633R) (东芝)		6800000000	
标记	处数	分区	更改文件号	签名	日期	阶段标记		比例	
编制				校对		REV.	00	1:1	
审核				性能		数量		重量	
审定				排版		1			
批准				日期		共 1 张		第 1 张	
						佛山市顺德区美的 洗涤电器制造有限公司			

1

2

HƯỚNG DẪN SỬ DỤNG

MÁY RỬA BÁT
DW-15F7(G)-VN





TOSHIBA

HƯỚNG DẪN AN TOÀN

Tất cả các hướng dẫn được mô tả cần được đọc kỹ và tuân thủ.







- Những hướng dẫn này là các biện pháp phòng ngừa để tránh nguy cơ chấn thương nghiêm trọng hoặc tử vong cho người sử dụng, và bất kỳ thiệt hại nào đối với tài sản.

ĐÁNH DẤU	
 CẢNH BÁO	CẢNH BÁO chỉ ra khả năng cao gây chấn thương nghiêm trọng (*1) hoặc tử vong cho người sử dụng.
 THẬN TRỌNG	THẬN TRỌNG chỉ ra khả năng cao gây chấn thương (*2) hoặc mất mát tài sản (*3).



(*1) Chấn thương nghiêm trọng - chấn thương yêu cầu nhập viện, điều trị dài ngày, hoặc gây mù lòa, bỏng nóng hoặc lạnh, điện giật, gãy xương hoặc ngộ độc.











(*2) Chấn thương - chấn thương, bỏng da hoặc điện giật không yêu cầu nhập viện hoặc điều trị dài ngày.









(*3) Mất mát tài sản - mất mát nghiêm trọng về nhà ở, nội thất, vật nuôi hoặc thú cưng.

BIỂU TƯỢNG	
 CẤM!	 CẤM! Chỉ ra các hành động bị cấm. Các hướng dẫn chi tiết sẽ được chỉ rõ bên trong vòng tròn hoặc xung quanh biểu tượng dưới dạng hình ảnh hoặc chữ viết.
 QUAN TRỌNG	 QUAN TRỌNG! Chỉ ra các hành động bắt buộc. Các hướng dẫn chi tiết sẽ được chỉ rõ bên trong vòng tròn hoặc xung quanh biểu tượng dưới dạng hình ảnh hoặc chữ viết.
 THẬN TRỌNG	 THẬN TRỌNG! Đề xuất thực hiện các biện pháp phòng ngừa. Các hướng dẫn chi tiết sẽ được chỉ rõ bên trong hình tam giác hoặc xung quanh biểu tượng dưới dạng hình ảnh hoặc chữ viết.











CẢNH BÁO











 Tránh xa trẻ em	<ul style="list-style-type: none">• Không để những người sau đây vận hành máy rửa bát Máy rửa bát không được sử dụng bởi những người (bao gồm trẻ em) có khả năng thể chất, cảm giác hoặc trí tuệ giảm sút, hoặc thiếu kinh nghiệm và kiến thức, trừ khi họ được hướng dẫn hoặc giám sát bởi người chịu trách nhiệm về sự an toàn của họ.• Chăm sóc trẻ em và đảm bảo chúng không chơi đùa với máy rửa bát.• Vật liệu đóng gói có thể gây nguy hiểm cho trẻ em.
 Không sửa đổi	<ul style="list-style-type: none">• Không được tháo rời hoặc sửa đổi máy rửa bát. Điều này có thể gây cháy, điện giật hoặc hỏng hóc, và gây thương tích. Nếu cần sửa chữa, vui lòng liên hệ với nhà cung cấp máy rửa bát.
 Điện giật	<ul style="list-style-type: none">• Sử dụng nguồn điện phù hợp theo công suất được ghi trên bảng tên của máy rửa bát. Điều này sẽ gây cháy hoặc điện giật. Việc sử dụng nguồn điện không phù hợp có thể làm ổ cắm bị quá nhiệt và gây cháy.

 Rút phích cắm điện	<ul style="list-style-type: none"> ● Trước khi vệ sinh hoặc bảo trì máy rửa bát, hãy rút phích cắm điện trước.
 Không chạm bằng tay ướt	<ul style="list-style-type: none"> ● Không kết nối hoặc ngắt kết nối phích cắm điện bằng tay ướt. Điều này có thể gây điện giật hoặc hỏng hóc và gây thương tích.
 Điện giật	<ul style="list-style-type: none"> ● Không sử dụng dây điện bị hỏng, phích cắm điện bị hỏng hoặc ổ cắm điện lỏng lẻo. Điều này có thể gây điện giật hoặc hỏng hóc, và gây thương tích hoặc hỏa hoạn.
 Không tự ý tháo rời và sửa chữa	<ul style="list-style-type: none"> ● Không làm hỏng dây điện. Không làm hỏng, cắt, xử lý dây điện hoặc bẻ cong, kéo, xoắn hoặc buộc dây điện. Ngoài ra, không giặt mạnh phần kim loại của dây điện, đặt vật nặng lên dây hoặc kẹp dây điện. Dây điện có thể bị hỏng và gây cháy hoặc giật điện. Nếu dây điện bị hỏng, dây bị hỏng phải được thay thế bởi nhà sản xuất, đại lý dịch vụ của họ hoặc người có trình độ tương đương để ngăn ngừa nguy hiểm.
 Không xịt nước	<ul style="list-style-type: none"> ● Không xịt nước trực tiếp lên các bộ phận của thân chính máy rửa bát. Điều này có thể gây giật điện hoặc đoản mạch.
 Tránh xa vật liệu dễ cháy	<ul style="list-style-type: none"> ● Không đặt vật liệu dễ cháy vào máy rửa bát. Không đặt các vật liệu dễ cháy như dầu hỏa, xăng, dầu bay hơi, dung môi, cồn ethyl, v.v. cũng như bát đĩa có chứa các chất này vào máy rửa bát. Điều này có thể gây nổ hoặc cháy.
 Lau sạch bụi	<ul style="list-style-type: none"> ● Lau sạch bụi hoặc chất bẩn tích tụ trên phích cắm của dây điện. Bụi hoặc chất bẩn tích tụ có thể gây cháy.
 Cấm	<ul style="list-style-type: none"> ● Không chạm vào bên trong khoang máy, các ống phun hơi trong khi vận hành hoặc 30 phút sau khi vận hành. Có nguy cơ bị bỏng.
 Hướng dẫn	<ul style="list-style-type: none"> ● Lấy bát đĩa ra, làm sạch bộ lọc, xử lý sau khi vận hành hơn 30 phút. Có nguy cơ bị bỏng.
 Cấm	<ul style="list-style-type: none"> ● Không sử dụng dây nối điện. Điều này có thể gây cháy do nhiệt.
 Hướng dẫn	<ul style="list-style-type: none"> ● Nếu có bất thường như cánh tay phun không di chuyển, có khói hoặc mùi lạ, hãy rút phích cắm điện ngay lập tức và ngừng sử dụng máy rửa bát. Vui lòng liên hệ đại lý nơi bạn mua để kiểm tra/sửa chữa. Có nguy cơ điện giật, cháy do rò rỉ điện hoặc chập mạch.

 Cắm phích điện	<ul style="list-style-type: none"> ● Cắm chặt phích cắm điện vào ổ và để dây điện hướng xuống dưới. <p>Nếu dây điện hướng lên trên hoặc phích cắm không được cắm hoàn toàn, có thể gây cháy do rò rỉ điện hoặc sinh nhiệt.</p>
 Cắm	<ul style="list-style-type: none"> ● Không vận hành máy khi đặt các vật dễ cháy như khăn và vải bên trong khoang máy rửa bát. <p>Có nguy cơ cháy.</p>
 Hướng dẫn	<ul style="list-style-type: none"> ● Tách xa nguồn nhiệt như bếp gas ít nhất 15 cm. <p>Có nguy cơ cháy và biến dạng.</p>
 Cắm	<ul style="list-style-type: none"> ● Không đặt bất kỳ vật gì lên máy. ● Không đặt vật nặng hoặc vật nóng lên trên máy, như thùng nước, thiết bị nhiệt, ly thủy tinh, sản phẩm điện, dao kéo, v.v. <p>Té ngã do mở hoặc đóng cửa có thể gây ra chấn thương. Nước tràn ra cũng có thể làm giảm cách điện và gây rò rỉ điện hoặc cháy.</p>
 Tránh xa vật liệu dễ cháy	<ul style="list-style-type: none"> ● Không đặt máy rửa bát gần nguồn lửa. ● Không đặt nến đang cháy hoặc thuốc lá lên máy rửa bát. Điều này có thể gây cháy.
 Lắp đặt cẩn thận	<ul style="list-style-type: none"> ● Đảm bảo máy rửa bát được đặt ở vị trí thoát nước trơn tru. <p>Việc sử dụng máy rửa bát có thoát nước kém có thể làm nước tràn ngược vào máy, gây điện giật hoặc cháy.</p>
 Nối đất đúng cách	<ul style="list-style-type: none"> ● Máy rửa bát phải được nối đất. <p>Điện trở sẽ giảm tối thiểu sau khi nối đất, giúp giảm nguy cơ điện giật khi máy rửa bát gặp sự cố. Dây điện của máy rửa bát này được trang bị dây nối đất và phích cắm nối đất.</p> <p>Kết nối sai dây nối đất có thể gây điện giật. Nếu xảy ra lỗi E3, vui lòng rút phích cắm điện ra khỏi ổ và yêu cầu thợ điện chuyên nghiệp hoặc nhân viên dịch vụ sửa chữa.</p>
 Không tự ý tháo rời và sửa chữa	<ul style="list-style-type: none"> ● Không được thay đổi phích cắm khi chưa được phép. <p>Khi phích cắm không khớp với ổ điện, phải lắp đặt ổ điện phù hợp bởi thợ điện chuyên nghiệp, Không được sử dụng ổ cắm nối dài.</p>

⚠ THẬN TRỌNG

 Không kéo mạnh	<ul style="list-style-type: none"> ● Khi rút phích cắm khỏi ổ điện, không kéo dây điện bằng lực mạnh. Hãy nắm phích cắm để rút ra. Điều này có thể gây điện giật hoặc hỏng hóc, dẫn đến thương tích.
 Không sử dụng	<ul style="list-style-type: none"> ● Không sử dụng xà phòng, bột giặt hoặc các loại nước rửa tay khác. Chỉ sử dụng bột rửa bát phù hợp với máy rửa bát tự động. Điều này có thể gây lỗi máy.
 Không rửa	<ul style="list-style-type: none"> ● Không rửa các dụng cụ bằng nhựa. Đối với dụng cụ nhựa, chỉ các sản phẩm được đánh dấu an toàn cho máy rửa bát hoặc các tình huống tương tự mới có thể rửa bằng máy. Đối với dụng cụ nhựa không có dấu hiệu, hãy kiểm tra chi tiết với nhà sản xuất dụng cụ.
 Môi trường sử dụng	<ul style="list-style-type: none"> ● Chỉ sử dụng trong nhà. Thiết bị gia dụng này chỉ dùng trong hộ gia đình, ví dụ: <ul style="list-style-type: none"> - Nhà bếp nhân viên trong cửa hàng, văn phòng và các môi trường làm việc khác; - Nhà nông thôn; - Sử dụng cho khách hàng tại khách sạn, nhà nghỉ ô tô và các môi trường lưu trú khác; - Môi trường của nhà trọ
 Không treo lên	<ul style="list-style-type: none"> ● Không ngồi hoặc đứng lên giá bát hoặc cửa máy rửa bát. Điều này có thể gây nguy hiểm dẫn đến chấn thương do biến dạng hoặc hư hỏng.
 Rút phích cắm điện	<ul style="list-style-type: none"> ● Khi không sử dụng máy rửa bát trong thời gian dài, hãy rút phích cắm điện khỏi ổ điện và đóng cửa máy. Điện giật hoặc chập mạch có thể xảy ra do vật liệu cách điện bị xuống cấp.
 Lưu ý cửa máy	<ul style="list-style-type: none"> ● Cửa máy cần được giữ đóng để tránh vấp ngã. ● Mở cửa trong khi rửa rất nguy hiểm và nước nóng có thể gây bỏng.
 Lưu ý an toàn	<ul style="list-style-type: none"> ● Khi đặt các vật dụng (bát đĩa, dụng cụ, v.v.) vào máy rửa bát: <ol style="list-style-type: none"> 1. Hãy cẩn thận đặt các dụng cụ sắc nhọn để tránh làm xước phần viền cao su của cửa. 2. Cảnh báo: dao kéo và các dụng cụ sắc nhọn khác phải được đặt vào giỏ, với đầu nhọn hướng xuống dưới hoặc nằm ngang.
 Lưu ý làm sạch	<ul style="list-style-type: none"> ● Làm ẩm vải mềm bằng dung dịch tẩy rửa nhẹ, sau đó lau sạch máy và lau khô bằng vải khô.
 Chú Ý	<ul style="list-style-type: none"> ● Sau khi rửa, kiểm tra xem bột rửa bát đã hết chưa. ● Đầu tiên, xác nhận rằng không có thông báo lỗi hoặc bất thường nào trên bảng điều khiển trước khi sử dụng máy rửa bát. ● Khi lắp đặt máy rửa bát, hãy sử dụng ống nước mới. Không sử dụng ống nước cũ. ● Áp suất nước đầu vào tối đa là 1 MPa. Áp suất nước đầu vào tối thiểu là 0,04 MPa.

 Súc chứa tối đa	<ul style="list-style-type: none"> Số lượng bát đĩa được khuyến nghị: 94 món (Bát cơm x15 + Ly x7 + Cốc thủy tinh x8 + Đĩa nhỏ x8 + Đĩa sâu x7 + Bát mì x7 + Đĩa lớn x8 + Đĩa cá x1 + Tô x1 + Muỗng nhỏ x15 + Muỗng lớn x1 + Muôi x1 + Đũa x15)
 Cấm	<ul style="list-style-type: none"> Không mở mạnh cửa hoặc thân máy, cũng không nhấn lực xuống cửa. Việc cửa rơi có thể gây thương tích.
 Chú ý tránh kẹp ngón tay	<ul style="list-style-type: none"> Hãy cẩn thận để không bị kẹp ngón tay khi mở hoặc đóng cửa lại. <p>Có nguy cơ bị thương do kẹp ngón tay.</p>
 Cấm	<ul style="list-style-type: none"> Không lại gần cổng xả. <p>Hơi nước hoặc không khí nóng có thể gây bỏng.</p>
 Cẩn thận với nguy cơ bỏng	<ul style="list-style-type: none"> Khi sử dụng hoặc sau khi sử dụng máy rửa bát, hãy chú ý đến nước nóng được xả ra. <p>Nước nóng ở nhiệt độ cao có thể thoát ra, gây nguy cơ bỏng.</p>
 Cấm	<ul style="list-style-type: none"> Cấm đập hoặc gõ vào máy rửa bát. <p>Điện giật, rò rỉ điện hoặc chập mạch có thể gây cháy.</p>
 Hướng dẫn	<ul style="list-style-type: none"> Cài đặt bộ lọc đúng cách. <p>Cặn bẩn làm tắc nghẽn, gây hỏng hóc.</p>
 Cấm	<ul style="list-style-type: none"> Không đặt các bát đĩa nhẹ và nhỏ như hộp nhựa. <p>Nếu bị rơi do áp lực của tia nước, có thể gây hỏng hóc do tắc nghẽn máy rửa bát.</p>
 Cấm	<ul style="list-style-type: none"> Không sử dụng cho mục đích khác ngoài việc sấy khô bát đĩa. <p>Điều này có thể gây lỗi máy.</p>
 Hướng dẫn	<ul style="list-style-type: none"> Đặt thân máy trên một bề mặt chắc chắn và bằng phẳng. <p>Máy có thể không hoạt động bình thường. Điều này có thể gây rò rỉ nước.</p>
 Hướng dẫn	<ul style="list-style-type: none"> Đảm bảo kết nối ống thoát nước chắc chắn. <p>Điều này có thể gây rò rỉ nước.</p>

Xử lý

- Xử lý bao bì của máy rửa bát cẩn thận.
- Tất cả bao bì đều có thể tái chế.
- Các bộ phận nhựa được đánh dấu bằng chữ viết tắt theo tiêu chuẩn quốc tế;



PE	Polyethylene, ví dụ: vật liệu đóng gói dạng viên
PS	Polystyrene, ví dụ: vật liệu đóng gói
POM	Polyacetal hoặc polyox, ví dụ: kẹp nhựa
ABS	Acrylonitrile Butadiene Styrene, ví dụ: bảng điều khiển
PP	Polypropylene, ví dụ: tường bên trong

CẢNH BÁO

- Vật liệu đóng gói có thể gây nguy hiểm cho trẻ em!
- Việc xử lý bao bì và máy phải được đưa đến trung tâm tái chế.
- Khi không sử dụng máy, hãy tắt nguồn và đóng cửa máy.
- Bao bì bằng bìa cứng được làm từ giấy tái chế và cần được thu gom để tái chế.
- Nếu rác thải phát sinh không được xử lý đúng cách, chúng sẽ gây hại cho môi trường và sức khỏe con người. Cần xử lý đúng cách để ngăn ngừa các mối đe dọa tiềm ẩn.



CẢNH BÁO

- Để biết thêm chi tiết về tái chế sản phẩm, vui lòng liên hệ các cơ quan có liên quan của chính quyền địa phương hoặc trung tâm dịch vụ quản lý rác thải sinh hoạt.
- Xử lý: Vui lòng không xử lý sản phẩm như rác thải sinh hoạt chưa phân loại. Các loại rác thải khác nhau cần được xử lý đặc biệt một cách riêng biệt.

Biểu tượng cảnh báo này được sử dụng để ngăn ngừa nguy hiểm cho bạn và người khác.

Vui lòng tuân thủ nghiêm ngặt.

Sau khi đọc, vui lòng lưu trữ đúng cách để sử dụng khi cần thiết.

Nội dung

Vui lòng đọc kỹ hướng dẫn sử dụng trước khi dùng máy rửa bát, điều này sẽ hữu ích cho việc sử dụng và bảo trì sản phẩm.

01	Nhận biết máy rửa bát	
	Các tính năng của máy rửa bát	10
	Bảng điều khiển	11
02	Chạm để mở	
	Cài đặt độ nhạy	14
03	Cài đặt chương trình	
	Chương trình rửa	15
	Tiết kiệm năng lượng	16
	Khởi động	16
	Thay đổi chương trình giữa chu trình	17
	Thêm bát đĩa vào	17
	Kết thúc chương trình rửa	18
	Mở tự động	18
04	Sử dụng máy rửa bát	
	Bộ làm mềm nước	19
	Thêm muối vào bộ làm mềm nước	20
	Chức năng của nước trợ xả và chất tẩy rửa	21
	Thêm nước trợ xả vào ngăn chứa	22
	Thêm chất tẩy rửa vào ngăn chứa	23
	Lắp giỏ bát đĩa vào máy rửa bát	24
	Mẹo sử dụng giỏ đựng	27
05	Vệ sinh và bảo dưỡng	
	Vệ sinh bộ lọc	31
	Vệ sinh cánh tay phun	32
	Bảo dưỡng và bảo trì	33

06

Lắp đặt

Kích thước sản phẩm	34
Kết nối nguồn điện	35
Kết nối nước	35
Kết nối ống thoát nước	36

07

Xử lý sự cố

Trước khi liên hệ trung tâm dịch vụ khách hàng	37
Mã lỗi	39
Khả năng cung cấp linh kiện thay thế	40
Thông số kỹ thuật	40

Nhận biết máy rửa bát

Quan trọng:

Trước khi sử dụng máy rửa bát lần đầu tiên, hãy đọc các hướng dẫn sau để đạt được kết quả tốt nhất.

Các tính năng của máy rửa bát

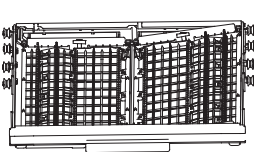
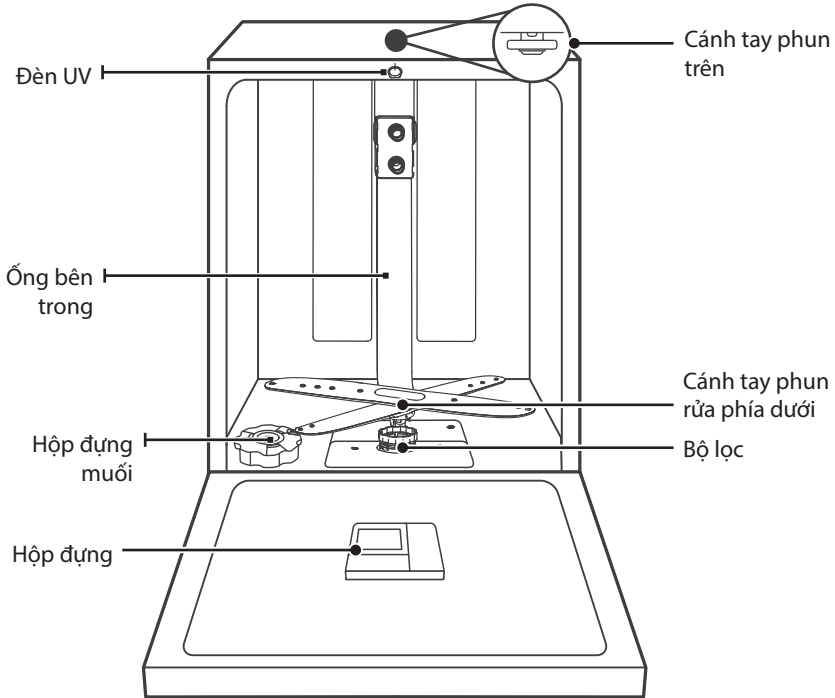

Giỏ đựng bộ đồ ăn

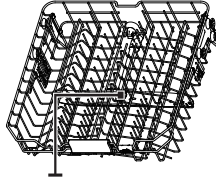

Cánh tay phun trên cùng

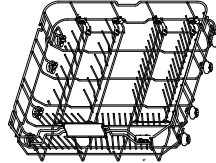

Giỏ dưới







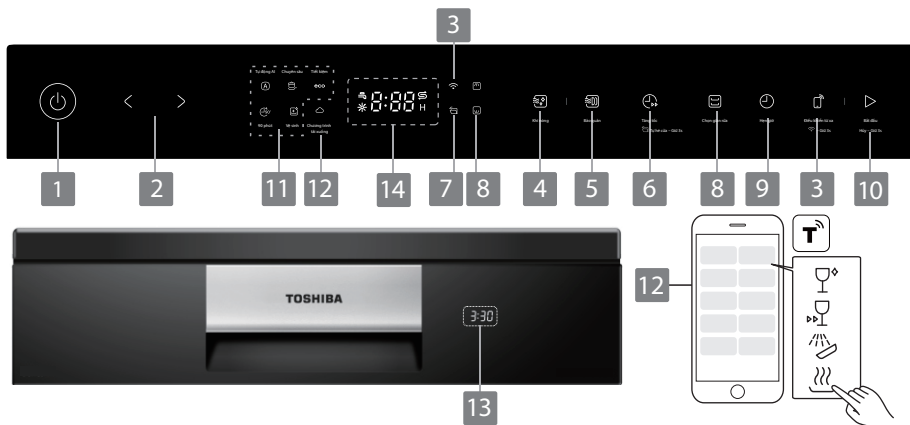

















Giỏ trái cây

Bảng điều khiển



1 Nguồn	Nhấn nút này để bật hoặc tắt nguồn máy rửa bát.
2 Chương trình	Nhấn "<" hoặc ">" để chọn chương trình rửa phù hợp, đèn báo chương trình tương ứng sẽ sáng.
3 Kết nối/Điều khiển từ xa	<p>📶 Nhấn nút trong hơn 3 giây. Sau một tiếng bíp ngắn, đèn báo tương ứng sẽ bắt đầu nhấp nháy chậm, thể hiện trạng thái kết nối mạng với ỨNG DỤNG. Khi kết nối mạng thành công, đèn báo "📶" sẽ sáng.</p> <p>📱 Chức năng điều khiển từ xa được sử dụng với chức năng không dây và chỉ hoạt động sau khi máy rửa bát của bạn được kết nối thành công. Khi cần sử dụng ứng dụng để điều khiển máy rửa bát, bạn cần nhấn nút "Điều khiển từ xa" và sau đó đóng cửa ngay lập tức. Lời khuyên: *Để sử dụng máy rửa bát an toàn hơn, bạn cần nhấn nút "Điều khiển từ xa" trước mỗi lần điều khiển từ xa và đóng cửa trong vòng 3 giây. *Khi cửa máy rửa bát mở, chức năng điều khiển từ xa sẽ không hoạt động. Bạn cần thực hiện lại các thao tác trên trước khi sử dụng chức năng điều khiển từ xa qua ứng dụng.</p>
4 Sấy bằng không khí nóng	<p>☞ Làm khô bát đĩa của bạn với 3 tùy chọn. Đáp ứng các nhu cầu khác nhau, các chế độ này có thể được sử dụng sau khi bát đĩa đã được rửa sạch. Tươi & Khô 60 phút Ấm & Khô 120 phút Trắng & Khô 100 phút</p>

<p>5 Lưu trữ khô</p>	<p> Dưới tác động của quạt tuabin, chức năng lưu trữ có thể mang lại hiệu quả sấy tốt hơn và giữ không khí trong máy rửa bát luôn tươi mới. Chức năng lưu trữ được thực hiện sau khi máy rửa bát hoàn thành chu trình rửa và có thể hoạt động trong tối đa 168 giờ. Bạn không thể sử dụng chức năng lưu trữ khô khi chức năng mở tự động Auto open được kích hoạt. (Chỉ có thể sử dụng với các chế độ Auto, Intensive, ECO, 90 phút, Self clean, Glass, Hygiene, Whisper, Hot air.) Nhấn nút trong hơn 3 giây để chọn chế độ lưu trữ khô duy nhất. Khi màn hình hiển thị "--H" trong 5 giây, chức năng Care được chọn.</p>
<p>6 Tăng tốc Turbo+</p>	<p>Giảm thời gian chương trình. (Chỉ có thể sử dụng với các chế độ Intensive, ECO, 90 phút, Glass, Hygiene, Whisper).</p>
<p>7 Mở tự động</p>	<p> Nhấn nút "☞" trong hơn 3 giây, sau khi rửa, cửa sẽ tự động mở để đạt hiệu quả sấy tốt hơn. (Chỉ có thể sử dụng với Auto, Intensive, ECO, 90 phút, Glass, Hygiene, Whisper).</p>
<p>8 Rửa vùng đôi</p>	<p> Nhấn nút để chọn giỏ trên hoặc giỏ dưới, và đèn báo tương ứng sẽ sáng.</p> <p> Khi bạn chọn giỏ trên, chỉ các bát đĩa trong giá trên sẽ được rửa. "☞" đèn báo sẽ sáng.</p> <p> Khi bạn chọn giỏ dưới, chỉ các bát đĩa trong giá dưới sẽ được rửa. "☞" đèn báo sẽ sáng.</p>
<p>9 Hẹn giờ</p>	<p>Nhấn nút này để đặt số giờ trì hoãn cho việc rửa. Bạn có thể hẹn giờ việc rửa đến 24 giờ. Nhấn một lần vào nút này để trì hoãn việc rửa thêm một giờ.</p>
<p>10 Bắt đầu/Hủy</p>	<p>Nhấn nút để bắt đầu chương trình đã chọn, hoặc nhấn và giữ nút trong 3 giây để hủy chương trình đã chọn.</p>
<p>11 Các đèn báo của chương trình</p>	<p> Chế độ tự động: Dành cho các vật dụng hàng ngày từ ít đến nhiều vết bẩn, với khả năng tự động phát hiện lượng bẩn.</p> <p> Chuyên sâu: Dành cho bát đĩa có vết dầu mỡ và dụng cụ nấu ăn bẩn nhiều.</p> <p> Tiết kiệm năng lượng: Đây là chương trình tiêu chuẩn. Dành cho bát đĩa và dụng cụ bếp bẩn thông thường (như nồi, đĩa, ly, chảo).</p> <p> 90 phút: Đối với vật dụng bẩn thông thường cần rửa nhanh.</p> <p> Tự làm sạch: Chương trình này giúp làm sạch bên trong máy rửa bát một cách hiệu quả.</p>

<p>12 Tùy chọn chỉ trên ỨNG DỤNG</p>	<p>Chương trình này bao gồm nhiều chế độ rửa có thể được chọn trong ứng dụng. Nếu chương trình rửa chưa được kích hoạt trong ứng dụng, chế độ 'Glass' sẽ được kích hoạt mặc định.</p> <p> Thủy tinh Dành cho bát đĩa và đồ thủy tinh bị bẩn nhẹ.</p> <p> Rửa nhanh Dành cho bát đĩa bẩn nhẹ, thời gian làm sạch tương đối ngắn.</p> <p> Ngâm Để tráng bát đĩa mà bạn dự định rửa trong ngày.</p> <p> Rửa vệ sinh Sử dụng để khử trùng bát đĩa và đồ thủy tinh của bạn. Nhiệt độ nước cao nhất là 72°C.</p> <p> Whisper Giảm tiếng ồn và tiêu thụ năng lượng bình thường, được sử dụng để rửa vào buổi tối.</p> <p> Rửa hải sản Dùng để làm sạch hải sản, tôm hùm, v.v.</p> <p> Rửa trái cây Dùng để làm sạch trái cây, rau củ, v.v.</p>
<p>13 Màn hình</p>	<p> Màn hình hiển thị thời gian chương trình, thời gian hẹn giờ và mã lỗi.</p>
<p>14 Màn hình</p>	<p> Khi một chương trình được chọn, màn hình sẽ hiển thị thời gian còn lại của chương trình, thời gian hẹn giờ và mã lỗi, v.v.</p> <p> Đèn báo thiếu nước</p> <p> Nếu đèn "☀" sáng, điều đó có nghĩa là máy rửa bát sắp hết nước trợ rửa và cần nạp thêm.</p> <p> Nếu đèn "☉" sáng, điều đó có nghĩa là máy rửa bát sắp hết muối rửa bát và cần nạp thêm.</p> <p>H Đèn báo "H" sáng, nghĩa là số giờ khi chế độ Lưu trữ Khô được chọn.</p>

Chạm để mở

Máy rửa bát này có chức năng chạm để mở. Chạm hai lần vào phần trên của cửa, cửa sẽ tự động mở.

Khi máy rửa bát đang hoạt động, nếu chạm hai lần liên tiếp, máy sẽ tạm dừng. Chạm hai lần liên tiếp trong vòng 10 giây, máy rửa bát sẽ phát ra âm báo và mở cửa. Nếu không, máy rửa bát sẽ tiếp tục hoạt động sau 10 giây.

Khi máy rửa bát chưa được bật hoặc đang ở chế độ chờ, chạm hai lần liên tiếp sẽ mở cửa.

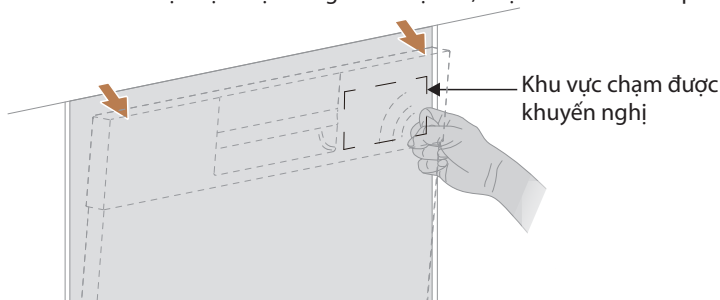

Cài đặt độ nhạy

1. Cần thiết lập độ nhạy trước khi lắp đặt máy rửa bát. Sau khi lắp đặt tấm cửa, bạn có thể cảm nhận và chọn mức độ nhạy mong muốn.
2. Mở cửa trong vòng 5 đến 60 giây sau khi cắm dây nguồn, nhấn và giữ nút Alt trong 5 giây để vào chế độ cài đặt độ nhạy.
3. Nhấn nút Chương trình "<" và ">" để điều chỉnh độ nhạy khi chạm. Độ nhạy có thể điều chỉnh từ thấp đến cao với các mức từ 01 đến 09. Cài đặt mặc định của nhà máy là 05.
4. Nếu không có thao tác trong vòng 5 giây hoặc nhấn nút Nguồn, mức độ nhạy sẽ được lưu lại. Rút và cắm lại dây nguồn để hoàn tất cài đặt độ nhạy.











☀ LƯU Ý:





1. Khoảng thời gian giữa hai lần chạm phải từ 0,1 đến 0,8 giây. Nếu chạm quá nhanh, cảm biến sẽ coi hai lần chạm là một. Nếu chạm quá chậm và khoảng thời gian giữa hai lần chạm quá dài (hơn 1 giây), cảm biến sẽ coi hai lần chạm là nhầm lẫn (như va chạm của trẻ em).
2. Khi phát hiện nhiều lần chạm không hiệu quả, cần chờ hơn 2 giây trước khi thử lại.
3. Kỹ thuật được khuyến nghị: Cong ngón tay tự nhiên, cách cửa từ 3 đến 5 cm. Sau khi chạm lần đầu, thả ngón tay ra và chạm lần thứ hai.

Cài đặt chương trình

Chương trình rửa

Bảng dưới đây hiển thị chương trình phù hợp với mức độ bẩn của bát đĩa và lượng chất tẩy rửa cần dùng. Bảng này cũng hiển thị thông tin chi tiết về các chương trình. Các giá trị tiêu thụ và thời gian chương trình chỉ mang tính tham khảo, ngoại trừ chương trình Tiết kiệm năng lượng.

Chương trình	Nhiệt độ nước	Bột rửa bát (g)	Thời gian (phút)	Công suất (kWh)	Nước (L)	Nước trợ xả
 Tiết kiệm năng lượng	50°C	$\frac{5/28,8}{1 \text{ hoặc } 2 \text{ chiếc}}$	215	1,225	15,0	●
 Chế độ tự động	45~55°C	$\frac{5/28,8}{1 \text{ hoặc } 2 \text{ chiếc}}$	140-195	1,150-1,450	11-14,8	●
 Chuyên sâu	65°C	$\frac{30}{1 \text{ hoặc } 2 \text{ chiếc}}$	195	1,460	14,9	●
 90 phút	60°C	$\frac{30}{1 \text{ hoặc } 2 \text{ chiếc}}$	90	1,015	12,1	●
 Tự làm sạch	60°C	$\frac{30}{1 \text{ hoặc } 2 \text{ chiếc}}$	175	1,4	15,2	●
 Thủy tinh	50°C	$\frac{5/28,8}{1 \text{ hoặc } 2 \text{ chiếc}}$	140	1,000	14,5	●
 Rửa nhanh	40°C	20	30	0,75	11,4	○
 Ngâm	/	/	15	0,015	4,1	○
 Rửa vệ sinh	72°C	$\frac{30}{1 \text{ hoặc } 2 \text{ chiếc}}$	208	1,650	14,9	●
 Whisper	55°C	$\frac{30}{1 \text{ hoặc } 2 \text{ chiếc}}$	245	1,300	11,6	●

		36°C/0°C	/	25/15	0,025	11,3	○
Rửa hải sản							
		36°C/0°C	/	15/10	0,025	7,6	○
Rửa trái cây							

Chú ý

Dữ liệu chương trình trên chỉ mang tính tham khảo. Điều kiện thử nghiệm như sau:

- 94 chiếc (Bát cơm x15 + Ly uống nước x7 + Ly thủy tinh x8 + Đĩa nhỏ x8 + Đĩa sâu lòng x7 + Tô mì x7 + Đĩa lớn x8 + Đĩa cá x1 + Tô súp x1 + Thìa nhỏ x15 + Thìa súp x1 + Thìa cơm x1 + Đũa x15).
- Lượng tiêu thụ điện ở trạng thái tắt và chờ đều là 0,49W.

Tiết kiệm năng lượng

1. Việc rửa sơ bộ các bộ đồ ăn sẽ làm tăng mức tiêu thụ nước và năng lượng và điều này không được khuyến khích.
2. Rửa bộ đồ ăn bằng máy rửa bát gia đình thường tiêu tốn ít năng lượng và nước trong giai đoạn sử dụng hơn so với rửa bát bằng tay khi sử dụng máy rửa bát gia đình theo đúng hướng dẫn.

Khởi động

1. Phích cắm phải được cắm vào ổ điện trước tiên. Nguồn điện phải là loại 220-240 V AC 50Hz, với ổ điện 10 A 220-240 V AC.
2. Đảm bảo rằng nguồn cung cấp nước được bật ở áp suất tối đa.
3. Nhấn nút "Nguồn" để bật máy rửa bát.
4. Nhấn "<" và ">" để chọn chương trình; sau khi chọn, đèn báo chương trình sẽ sáng.
5. Đóng cửa sau khi nhấn nút Bắt đầu/Hủy, máy rửa bát sẽ bắt đầu chu trình của nó.

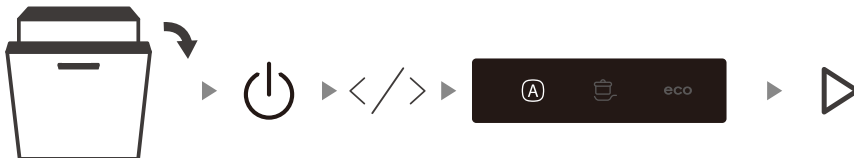

Thay đổi chương trình giữa chu trình

Một chương trình chỉ có thể được thay đổi nếu nó chỉ chạy trong thời gian ngắn, nếu không chất tẩy rửa có thể đã được giải phóng hoặc nước rửa đã bị xả. Trong trường hợp này, máy rửa bát cần được đặt lại và hộp đựng chất tẩy rửa phải được đổ đầy lại. Để đặt lại máy rửa bát, hãy làm theo các hướng dẫn dưới đây:

1. Mở cửa một chút để dừng máy rửa bát, sau khi cánh tay phun ngừng hoạt động, bạn có thể mở cửa hoàn toàn.
2. Nhấn và giữ nút Bắt đầu/Hủy trong hơn 3 giây, máy rửa bát sẽ chuyển sang chế độ chờ.
3. Bạn có thể thay đổi chương trình thành cài đặt chu kỳ mong muốn.
4. Đóng cửa sau khi nhấn nút Bắt đầu/Hủy, máy rửa bát sẽ bắt đầu

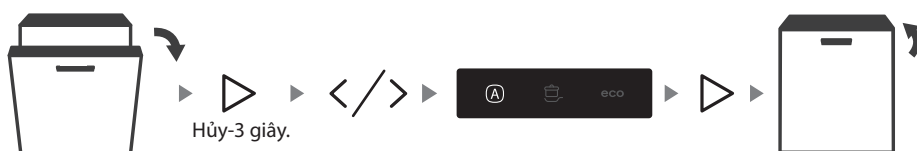

Thêm bát đĩa vào

Bát đĩa bổ sung có thể được đặt thêm vào bất kỳ lúc nào trước khi chương trình rửa bắt đầu. Nếu bạn muốn thêm bát đĩa trong quá trình rửa, vui lòng làm theo các hướng dẫn dưới đây:

1. Mở hé cửa để dừng việc rửa.
2. Sau khi tay phun ngừng hoạt động, bạn có thể mở cửa hoàn toàn.
3. Đặt thêm bát đĩa vào.
4. Đóng cửa lại. Khi cửa được đóng, máy sẽ tiếp tục hoạt động và bắt đầu sau 10 giây.

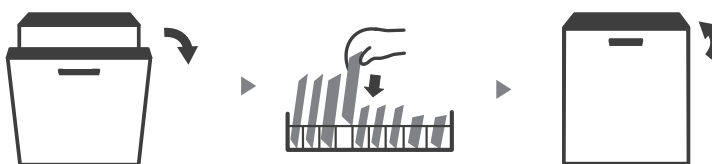

Kết thúc chương trình rửa

Sau khi chương trình kết thúc, máy sẽ hiển thị "End" và phát ra âm báo trong 8 giây.

- **Tắt máy**

Nhấn nút nguồn để tắt máy rửa bát.

- **Mở cửa cẩn thận**

Bát đĩa nóng dễ bị hỏng hơn. Bát đĩa cần để nguội khoảng 15 phút trước khi lấy ra khỏi máy rửa bát.

- **Vệ sinh máy rửa bát**

Việc bên trong máy rửa bát vẫn còn ướt là bình thường.

CẢNH BÁO

Việc mở cửa trong quá trình rửa là cực kỳ nguy hiểm vì có thể gây bỏng nghiêm trọng do nước nóng.

Mở tự động

Sau khi rửa, cửa sẽ tự động mở để đạt hiệu quả sấy tốt hơn.



Chú ý

Cửa máy rửa bát không được bị chặn khi được đặt để tự động mở. Điều này có thể làm gián đoạn chức năng khóa cửa.

Sử dụng máy rửa bát

Bộ làm mềm nước

Khoáng chất làm mềm nước phải được đặt bằng tay, sử dụng mặt đồng hồ đo độ cứng của nước.

Khoáng chất làm mềm nước được thiết kế để loại bỏ các khoáng chất và muối khỏi nước, điều này sẽ có tác động có hại hoặc bất lợi đến hoạt động của thiết bị.

Càng có nhiều khoáng chất, nước của bạn càng cứng.

Khoáng chất làm mềm nước nên được điều chỉnh theo độ cứng của nước tại khu vực của bạn. Cơ quan Cấp nước địa phương có thể tư vấn cho quý vị về độ cứng của nước trong khu vực của quý vị.

Điều chỉnh mức tiêu thụ muối

Máy rửa bát được thiết kế để cho phép điều chỉnh lượng muối tiêu thụ dựa trên độ cứng của nước được sử dụng. Điều này nhằm tối ưu hóa và tùy chỉnh mức độ tiêu thụ muối. Vui lòng làm theo các bước dưới đây để điều chỉnh mức tiêu thụ muối.

1. Mở cửa, bật thiết bị;
2. Trong vòng 60 giây sau khi thiết bị được bật, nhấn giữ nút '>' hơn 5 giây để vào chế độ cài đặt bộ làm mềm nước.
3. Nhấn nút '>' một lần nữa để chọn cài đặt phù hợp với độ cứng nước tại địa phương, cài đặt sẽ thay đổi theo trình tự sau:
H3->H4->H5->H6->H1->H2->H3;
4. Không hoạt động trong 5 giây hoặc nhấn nút Nguồn để hoàn tất thiết lập và thoát khỏi chế độ thiết lập.

ĐỘ CỨNG CỦA NƯỚC				Mức nước trong khoang làm mềm nước	Quá trình tái sinh diễn ra sau mỗi X chu trình chương trình 1 ¹⁾	Tiêu thụ muối (gam/ chu kỳ)
Đức°dH	Pháp °fH	Anh °Clarke	Mmol/l			
0 - 5	0 - 9	0 - 6	0 - 0,94	H1	Không tái sinh	0
6 - 11	10 - 20	7 - 14	1,0 - 2,0	H2	10	9
12 - 17	21 - 30	15 - 21	2,1 - 3,0	H3	5	12
18 - 22	31 - 40	22 - 28	3,1 - 4,0	H4	3	20
23 - 34	41 - 60	29 - 42	4,1 - 6,0	H5	2	30
35 - 55	61 - 98	43 - 69	6,1 - 9,8	H6	1	60

1°dH=1,25 °Clarke=1,78 °fH=0,178mmol/l

Cài đặt gốc: H3

- 1) Mỗi chu trình tái sinh tiêu thụ thêm 2,0 lít nước, năng lượng tiêu thụ tăng thêm 0,02 kWh và thời gian chương trình kéo dài thêm 4 phút.

Thêm muối vào bộ làm mềm nước

CẢNH BÁO

- **Chỉ sử dụng muối được thiết kế đặc biệt cho máy rửa bát!**

Tất cả các loại muối khác không được thiết kế đặc biệt để sử dụng máy rửa bát, đặc biệt là muối ăn, sẽ làm hỏng khoang chất làm mềm nước. Trong trường hợp thiệt hại do sử dụng muối không phù hợp, nhà sản xuất không bảo hành cũng như không chịu trách nhiệm cho bất kỳ thiệt hại nào gây ra.

- **Chỉ đổ đầy muối trước khi chạy một chu kỳ.**

Điều này sẽ ngăn ngừa hạt muối hoặc nước mặn bị đổ ra, đọng lại ở đáy máy trong thời gian dài, gây ra ăn mòn.

Vui lòng làm theo các bước dưới đây để thêm muối của máy rửa bát:

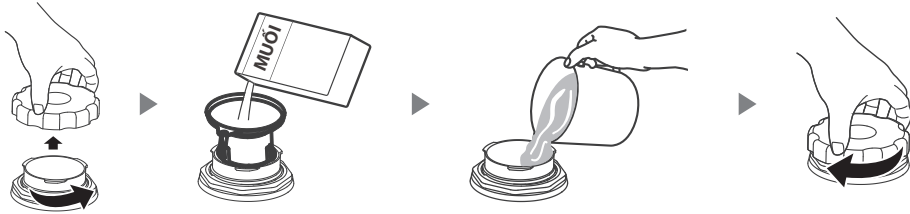

1. Tháo giỏ dưới và tháo nắp khoang chứa.
2. Đặt đầu phễu (nếu có) vào lỗ và đổ vào khoảng 1,5kg muối rửa bát.
3. Đổ nước đến giới hạn tối đa vào khoang chứa muối, một lượng nhỏ nước tràn ra khỏi khoang chứa muối là điều bình thường.
4. Sau khi đổ đầy khoang chứa, hãy vặn chặt nắp lại.
5. Đèn cảnh báo muối sẽ tắt sau khi khoang chứa muối được đổ đầy muối.
6. Ngay sau khi đổ muối vào khoang chứa muối, nên bắt đầu một chương trình rửa (Chúng tôi khuyên bạn nên sử dụng một chương trình ngắn). Nếu không, hệ thống lọc, bơm hoặc các bộ phận quan trọng khác của máy có thể bị hỏng do nước muối. Điều này không được bảo hành.

Chú ý

- Chỉ bổ sung muối khi đèn cảnh báo muối () trên bảng điều khiển sáng. Tùy thuộc vào mức độ hòa tan của muối, đèn cảnh báo muối có thể vẫn sáng dù khoang chứa muối đã được đổ đầy.
Nếu không có đèn báo lượng muối trên bảng điều khiển (đối với một số kiểu máy), bạn có thể ước lượng thời điểm bổ sung muối vào bộ làm mềm nước dựa trên số chu trình rửa mà máy đã chạy.
- Nếu muối bị đổ ra ngoài, hãy chạy chương trình ngâm hoặc rửa nhanh để loại bỏ muối.

Chức năng của nước trợ xả và chất tẩy rửa

Nước trợ xả được phun trong lần rửa cuối cùng để ngăn nước hình thành các giọt nhỏ trên đĩa của bạn, có thể để lại các đốm và vết. Nó cũng giúp cải thiện quá trình sấy bằng cách để nước lăn khỏi bề mặt bát đĩa. Máy rửa bát của bạn được thiết kế để sử dụng chất trợ xả dạng lỏng.

Cảnh báo

Tuyệt đối không đổ đầy bất kỳ chất nào khác vào hộp đựng nước trợ xả (ví dụ: chất tẩy rửa máy bát, chất tẩy rửa dạng lỏng). Điều này sẽ làm hỏng thiết bị.

Khi nào cần đổ đầy nước trợ xả

Tần suất rửa bát và cài đặt chất trợ xả sẽ quyết định tần suất cần bổ sung chất trợ xả vào hộp đựng.

- Đèn báo nước trợ xả Thấp (☼) sẽ xuất hiện trên màn hình khi cần bổ sung nước trợ xả.
- Không đổ quá đầy vào hộp đựng nước trợ xả.

Chức năng của chất tẩy rửa

Các thành phần hóa học tạo nên chất tẩy rửa là cần thiết để loại bỏ, nghiền nát và phân tán tất cả bụi bẩn ra khỏi máy rửa bát. Hầu hết các loại chất tẩy rửa thương mại chất lượng cao đều phù hợp cho mục đích này.

Cảnh báo

- Sử dụng chất tẩy rửa đúng cách
Chỉ sử dụng chất tẩy rửa được sản xuất riêng cho máy rửa bát. Bảo quản chất tẩy rửa sạch và khô.
Không đổ chất tẩy rửa vào ngăn chứa cho đến khi bạn sẵn sàng khởi động máy rửa bát.



● Chất tẩy rửa dùng cho máy rửa bát có tính ăn mòn! Để chất tẩy rửa dùng cho máy rửa bát xa tầm tay trẻ em.

Thêm nước trợ xả vào ngăn chứa

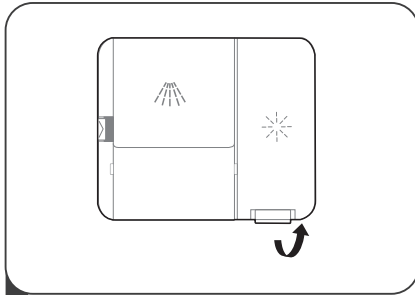

- 1** Tháo nắp ngăn chứa nước trợ xả bằng cách nâng tay cầm lên.

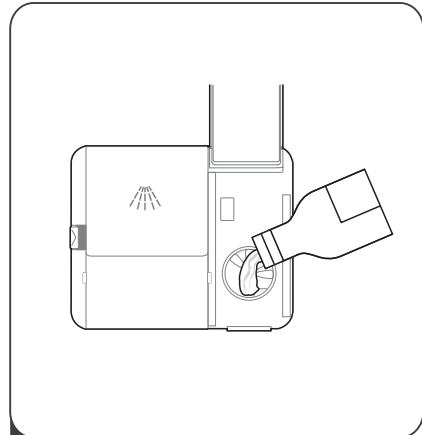

- 2** Đổ nước trợ rửa vào hộp đựng, cẩn thận không đổ quá đầy.

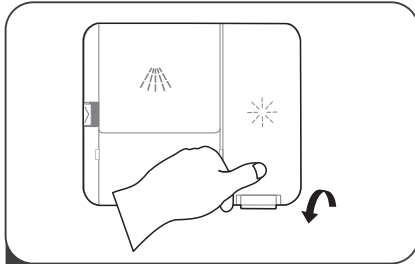

- 3** Đóng nắp sau khi xong hết.

Điều chỉnh ngăn chứa nước trợ xả

Máy rửa bát được thiết kế để thích ứng với nhu cầu sử dụng của người dùng nhằm cải thiện hiệu suất sấy khô với ít chất trợ xả hơn. Thực hiện theo các bước dưới đây.

1. Mở cửa và bật máy.
2. Trong vòng 60 giây sau bước 1, nhấn giữ nút chương trình '>' hơn 5 giây, sau đó nhấn nút Hẹn Giờ để vào chế độ cài đặt, đèn báo nước trợ xả nhấp nháy với tần số 1 Hz.
3. Nhấn nút chương trình '>' để chọn cài đặt phù hợp theo thói quen sử dụng của bạn. Các cài đặt sẽ thay đổi theo trình tự sau: d3->d4->d5->d1->d2->d3.
Số càng cao, máy rửa bát càng sử dụng nhiều nước trợ xả. Cài đặt mặc định của nhà máy là: d3.
4. Nếu không thao tác trong vòng 5 giây hoặc nhấn nút Nguồn, chế độ cài đặt sẽ thoát và được lưu thành công.

Thêm chất tẩy rửa vào ngăn chứa

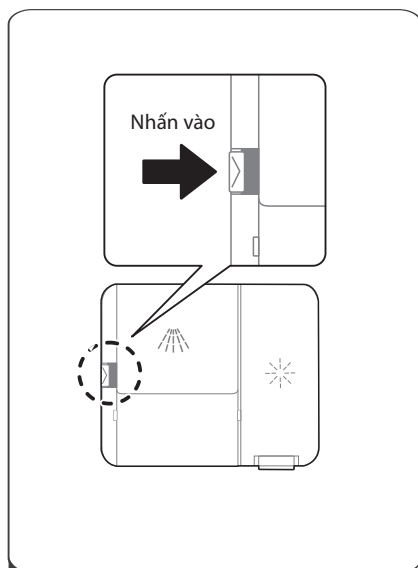

1

Vui lòng chọn một cách linh hoạt theo tình hình thực tế.

1. Mở nắp bằng cách trượt khóa nhà.
2. Mở nắp bằng cách nhấn xuống khóa nhà.
3. Mở nắp bằng cách nhấn vào chốt nhà.

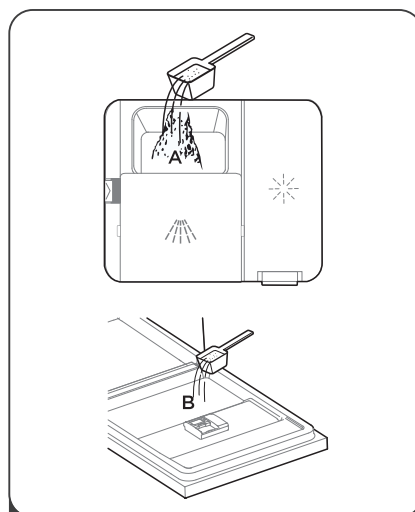

2

Thêm chất tẩy rửa vào khoang lớn hơn (A) cho chu trình rửa chính. Để làm sạch tốt hơn, đặc biệt nếu bạn có các vật dụng rất bẩn, hãy đổ một lượng nhỏ chất tẩy rửa lên cửa. Chất tẩy rửa bổ sung sẽ hoạt động trong giai đoạn trước khi rửa.

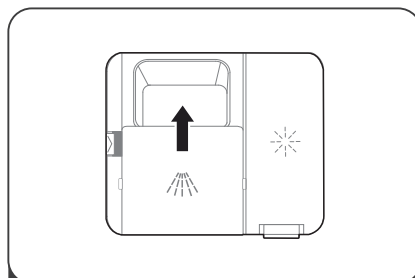

3

Đóng nắp bằng cách trượt nó ra phía trước và sau đó nhấn xuống.

☀ LƯU Ý:

- Lưu ý rằng cài đặt có thể khác nhau tùy thuộc vào độ bẩn của nước.
- Vui lòng tuân thủ các khuyến nghị của nhà sản xuất về bao bì chất tẩy rửa.

Lắp giỏ bát đĩa vào máy rửa bát

Gợi ý

- Nên mua bát đĩa phù hợp với máy rửa bát.
- Sử dụng loại bột rửa bát nhẹ phù hợp. Nếu cần, hãy tham khảo thêm thông tin từ nhà sản xuất.
- Đối với các thiết bị đặc biệt, hãy chọn chương trình rửa với nhiệt độ thấp hơn.
- Không lấy các vật dụng bằng thủy tinh ra ngay sau khi chương trình kết thúc để tránh hư hỏng.

Sử dụng máy rửa bát một cách hợp lý

Không phù hợp cho:

- Dụng cụ bằng gỗ, ngà, sứ hoặc cán ngọc trai
- Sản phẩm nhựa không chịu nhiệt
- Dao cắt không chịu nhiệt có phần keo dính đã cũ
- Dao hoặc bát đĩa bị dính
- Dụng cụ bằng thiếc hoặc đồng
- Thủy tinh pha lê
- Sản phẩm thép bị rỉ sét
- Dụng cụ bằng gỗ
- Sản phẩm từ sợi tổng hợp

Hạn chế sử dụng:

- Sau vài lần rửa, một số đồ thủy tinh sẽ trở nên mờ đục
- Sản phẩm bằng bạc hoặc nhôm thường bị đổi màu trong quá trình rửa
- Màu sắc của bát đĩa mịn có thể phai đi nếu rửa thường xuyên

Lưu ý trước và sau khi đặt giỏ bát đĩa

(Để sử dụng máy rửa bát hiệu quả nhất, hãy làm theo các hướng dẫn dưới đây. Với các mẫu máy khác nhau, đặc điểm và hình dáng của giỏ có thể khác nhau) Loại bỏ các cạnh thức ăn lớn.

Làm mềm cạnh thức ăn cháy còn bám trên chảo. Không cần phải tráng bát đĩa bằng nước trước. Đặt bát đĩa vào máy rửa bát theo các hướng dẫn sau:

- Cốc, ly, nôi, v.v. phải được đặt úp xuống.
- Đối với các dụng cụ có hình cong, lõm hoặc lồi, hãy đặt nghiêng để nước có thể chảy ra ngoài.
- Tất cả các dụng cụ phải được đặt an toàn và không được để đổ.
- Tất cả các dụng cụ cần được đặt sao cho các cánh tay phun có thể xoay tự do khi rửa.

⚠️ Chú ý

Các vật dụng nhỏ dễ rơi ra khỏi giỏ, không nên đặt trong máy rửa bát.

- Các dụng cụ có phần rỗng (như cốc, ly, nôi, v.v.) cần được đặt úp để nước không đọng lại trong vật dụng hoặc các khe.
- Bát đĩa và dao không được đặt vào trong các dụng cụ khác và không được chồng lên nhau.
- Không đặt đồ thủy tinh sát nhau để tránh bị hư hỏng.
- Đối với dao dài, đặt đứng là rất nguy hiểm.
- Dao dài hoặc dao sắc (ví dụ: dao chặt thịt) nên được đặt nằm ngang trong giỏ.
- Không làm quá tải máy rửa bát để đạt hiệu quả làm sạch tốt hơn.

Xếp lên giỏ trên

Sử dụng giá trên cho các vật dụng nhỏ hoặc dễ vỡ như đĩa nhỏ, cốc, đĩa, ly và các vật dụng nhựa an toàn cho máy rửa bát.

- Đặt các vật dụng sao cho đầu mở hướng xuống để dễ làm sạch và làm khô.
- Không xếp chồng các vật dụng lên nhau.

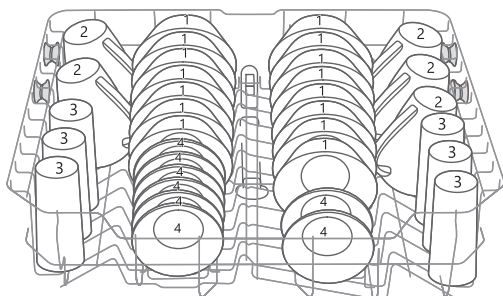

Số	Vật dụng
1	Bát cơm
2	Ly uống nước
3	Ly
4	Đĩa nhỏ để gia vị

Xếp lên giỏ dưới

Giá dưới được khuyến nghị để xếp đĩa ăn, tô súp, đĩa, nồi, chảo, nắp và khay nướng. Đĩa nên được đặt thẳng đứng và hướng về trung tâm của giá.

Đảm bảo rằng các vật dụng lớn không cản trở sự xoay của cánh tay phun và không ngăn hộp đựng chất tẩy rửa mở ra.

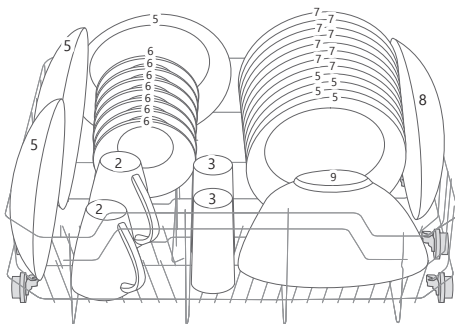

Số	Vật dụng
5	Đĩa sâu lòng
6	Tô mì
7	Đĩa lớn
8	Đĩa cá
9	Tô súp

Xếp đồ vào khay đựng dao kéo

Giá để dao kéo phù hợp nhất để rửa dao, nĩa và hầu hết các dụng cụ nấu ăn hoặc phục vụ.

Các vách ngăn trên giá để dao kéo giúp giữ chúng tách biệt để tránh hư hỏng và cải thiện khả năng làm sạch.

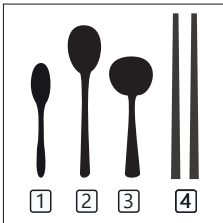
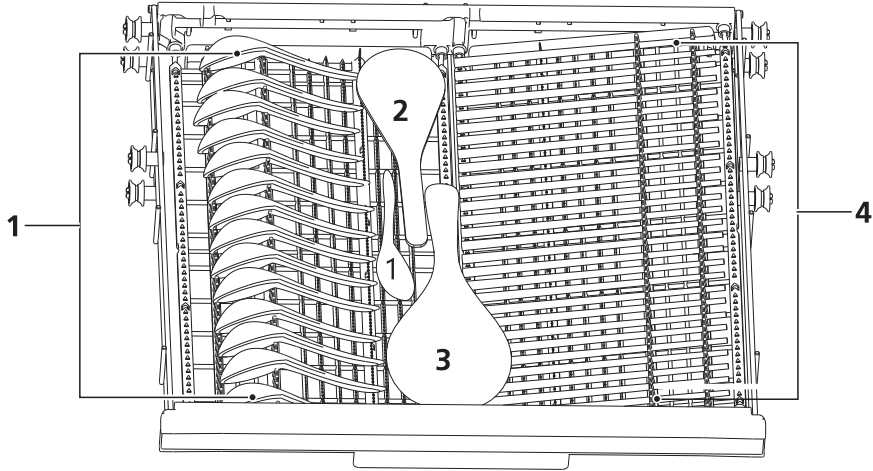

Số	Vật dụng
1	Thìa nhỏ dùng cho súp
2	Thìa súp
3	Thìa cơm
4	Đũa

Thông tin để so sánh

Dung tích: 15 bộ bát đĩa

Vị trí của giỏ trên: vị trí dưới

Chương trình: Tiết kiệm năng lượng

Cài đặt nước trợ xả: Tối đa

Cài đặt khoang chất làm mềm: H3

Mẹo sử dụng giỏ đựng

Điều chỉnh giá dao kéo

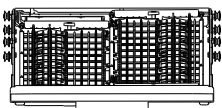
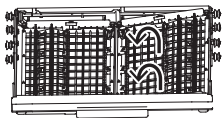

Nâng giỏ bên phải lên, cả hai giỏ trái và phải sẽ phẳng.

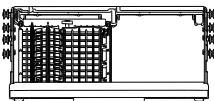
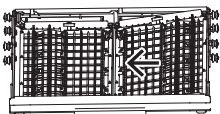

Di chuyển giỏ bên phải từ phải sang trái, hai giỏ sẽ chống lên nhau.

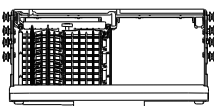
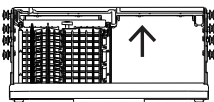

Tháo giỏ bên phải khỏi khay, chỉ còn lại giỏ bên trái.

Tháo dao kéo dễ dàng

Sử dụng nguyên lý cơ chế thanh trượt, dao kéo được treo lơ lửng. Tay có thể dễ dàng luồn sâu vào dưới dao và nĩa, và cầm nhiều dụng cụ cùng lúc.

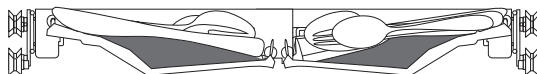

Tận dụng tối đa không gian

Có thể chứa các vật dụng như máy đánh trứng, cốc, v.v., mà không ảnh hưởng đến giỏ trên.

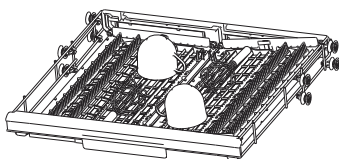

Điều chỉnh chiều cao của giá

Nới lỏng bốn nút trên khay và ấn nhẹ xuống.

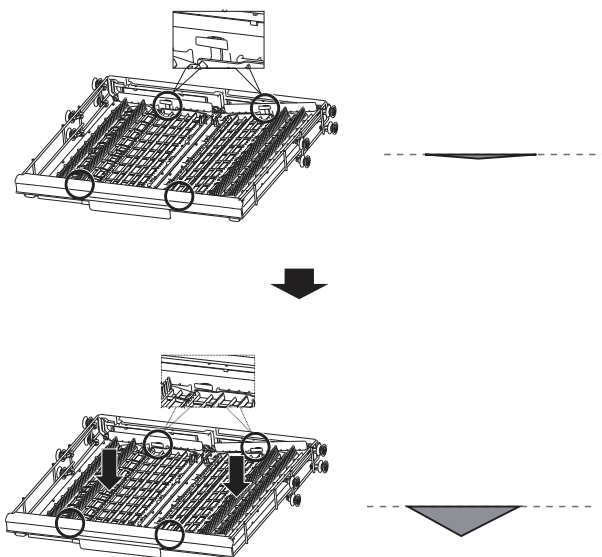

Mẹo sử dụng giỏ đựng

Điều chỉnh giỏ trên

Chiều cao của giỏ trên có thể dễ dàng điều chỉnh để phù hợp với các loại bát đĩa cao hơn trong giỏ trên hoặc giỏ dưới. Chúng tôi khuyến nghị điều chỉnh chiều cao của giỏ trên trước khi xếp bát đĩa.

Để điều chỉnh chiều cao của giá trên, hãy làm theo các bước sau:

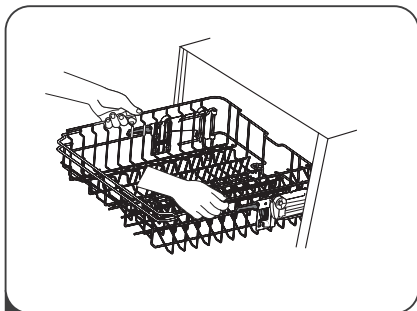

- 1 Để nâng giỏ trên, chỉ cần nâng giỏ trên ở trung tâm của mỗi bên cho đến khi giỏ khóa vào vị trí trên. Không cần nâng tay cầm bộ điều chỉnh.

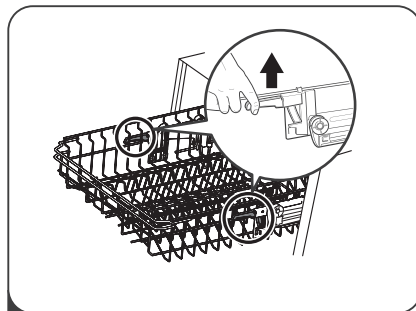

- 2 Để hạ giỏ trên, nâng tay cầm điều chỉnh ở mỗi bên để giải phóng giỏ và hạ giỏ xuống vị trí thấp hơn.

Gấp lại giá đỡ

Các gai của giỏ dưới dùng để giữ đĩa và khay.
Có thể hạ chúng xuống để có thêm chỗ cho các vật dụng lớn.

nâng lên trên

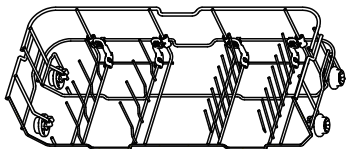

gập về phía sau

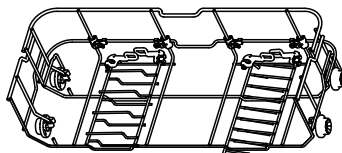

Vệ sinh và bảo dưỡng

Vệ sinh bộ lọc

Hệ thống lọc nằm ở phần đáy của tủ rửa sẽ giữ lại các mảnh vụn thô từ chu trình rửa, gồm các dị vật như tăm hoặc mảnh vỡ. Các mảnh vụn thô được thu thập có thể khiến bộ lọc tắc nghẽn. Thường xuyên kiểm tra tình trạng của bộ lọc, cẩn thận loại bỏ các vật thể lạ và làm sạch các phần của hệ thống lọc bằng nước nếu cần. Thực hiện theo các bước dưới đây để làm sạch bộ lọc.

⚠ CẢNH BÁO

- Không siết quá chặt các bộ lọc. Đặt các bộ lọc trở lại theo trình tự an toàn, nếu không các mảnh vụn to có thể xâm nhập vào hệ thống và gây tắc nghẽn.
- Tuyệt đối không sử dụng máy rửa bát mà không lắp bộ lọc. Việc thay thế bộ lọc không đúng cách có thể làm giảm mức hiệu suất của thiết bị và làm hỏng bát đĩa và dụng cụ.

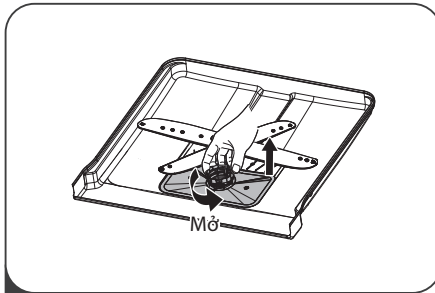

- 1 Giữ bộ lọc thô và xoay ngược chiều kim đồng hồ để mở khóa bộ lọc. Nhấc bộ lọc lên trên và lấy ra khỏi máy rửa bát.

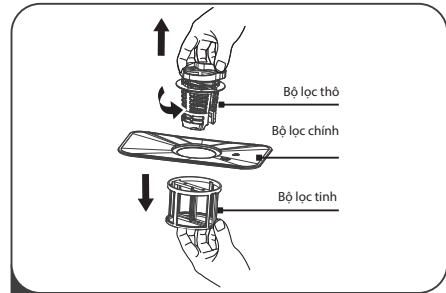

- 2 Bộ lọc cận nhỏ có thể được kéo ra khỏi đáy của cụm lọc. Có thể tách bộ lọc thô ra khỏi bộ lọc chính bằng cách nhẹ nhàng ép các vật ở trên cùng và kéo nó ra.

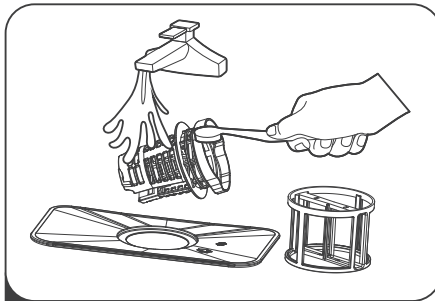

- 3 Cận thực phẩm lớn hơn có thể được làm sạch bằng cách rửa bộ lọc dưới vòi nước chảy. Để làm sạch kỹ hơn, hãy sử dụng bàn chải mềm.

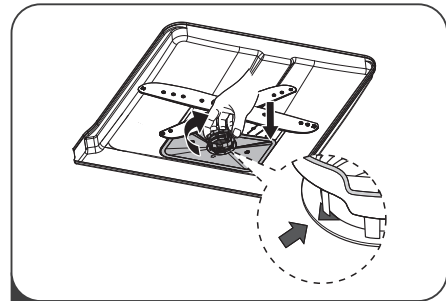

- 4 Lắp ráp lại các bộ lọc theo thứ tự ngược lại với quá trình tháo, thay thế bộ lọc, lắp vào và xoay theo chiều kim đồng hồ đến mũi tên đóng.

Vệ sinh cánh tay phun

Cần phải làm sạch cánh tay phun rửa thường xuyên vì các hóa chất nước cứng sẽ làm tắc nghẽn các vòi và ổ trục của cánh tay phun rửa.

Để làm sạch cánh tay phun, hãy làm theo hướng dẫn dưới đây:

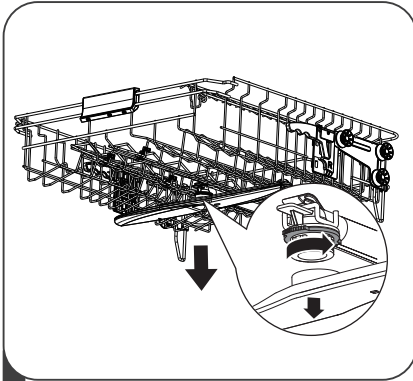

- 1** Để tháo cánh tay phun trên, giữ chặt đai ốc ở giữa và xoay cánh tay phun ngược chiều kim đồng hồ để tháo ra.

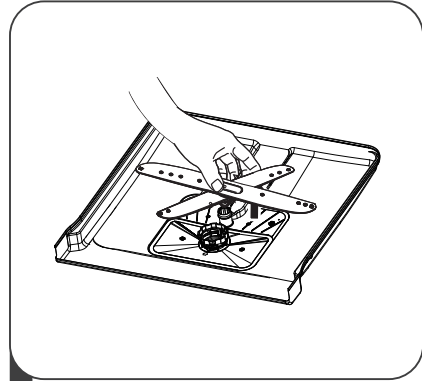

- 2** Để tháo cánh tay phun dưới, kéo cánh tay phun lên trên.

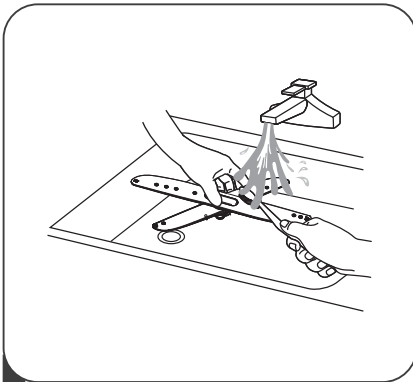

- 3** Rửa các cánh tay phun bằng nước ấm pha xà phòng và sử dụng bàn chải mềm để làm sạch các lỗ phun. Lắp lại sau khi rửa sạch.

Bảo dưỡng và bảo trì

Cửa và gioăng cửa

Vệ sinh gioăng cửa thường xuyên bằng một miếng vải mềm ẩm để loại bỏ cặn thức ăn. Khi xếp bát đĩa, cặn thức ăn và đồ uống có thể rơi xuống hai bên cửa máy rửa bát. Những bề mặt này nằm bên ngoài tủ rửa và các tay phun nước không thể tiếp cận được. Cần lau sạch mọi cặn bẩn trước khi đóng cửa.

Bảng điều khiển

Bảng điều khiển có thể được lau bằng khăn hơi ẩm. Sau khi vệ sinh, đảm bảo rằng bảng điều khiển đã khô hoàn toàn. Không sử dụng dụng cụ sắc nhọn, miếng chà xước hoặc chất tẩy rửa mạnh ở bất kỳ đâu trong máy.



CẢNH BÁO

- Không sử dụng chất tẩy rửa dạng phun để làm sạch cửa, vì điều này có thể làm hỏng khóa cửa và các linh kiện điện khác.
- Không sử dụng chất mài mòn hoặc khăn giấy thô ráp, vì chúng có thể để lại vết xước hoặc vết trên bề mặt thép không gỉ.

Đèn UV

Đèn UV không cần vệ sinh thêm. Nếu đèn bị vỡ trong quá trình sử dụng, hãy ngắt nguồn điện để tạm dừng sử dụng và yêu cầu người có chuyên môn làm sạch và thay thế.

Lắp đặt

Kích thước sản phẩm

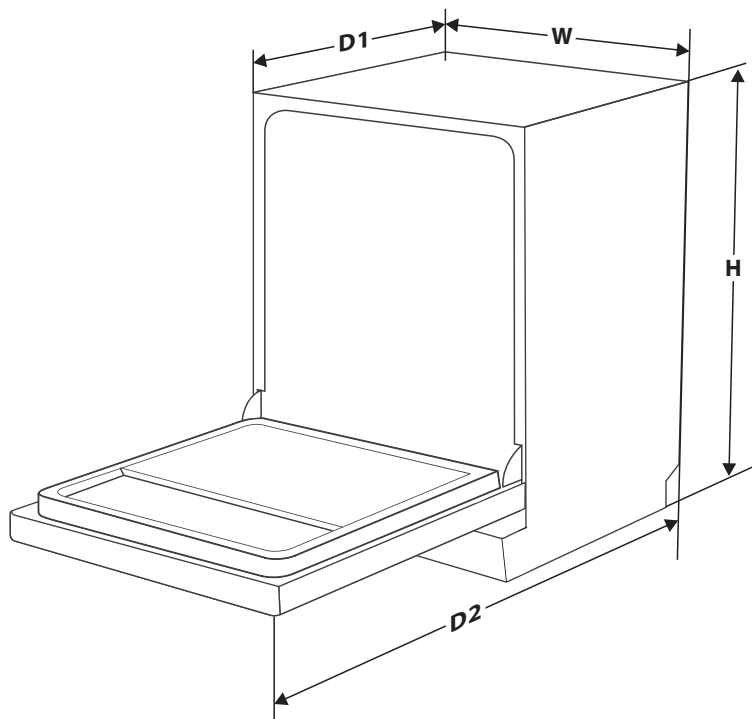

Chiều cao (H)	845 mm
Chiều rộng (W)	598 mm
Chiều sâu (D1)	600 mm (có cửa đóng)
Chiều sâu (D2)	1175 mm (có cửa mở 90°)

CẢNH BÁO



Điện giật
Máy phải được lắp đặt khi đã ngắt nguồn điện. Nếu không, có thể gây điện giật hoặc tử vong.
Vui lòng đảm bảo máy được nối đất đúng cách trước khi sử dụng.

Kết nối nguồn điện

CẢNH BÁO

- Điện giật**
- Không sử dụng dây nối dài hoặc bộ chuyển đổi nguồn trên máy này.
 - Trong mọi trường hợp, không được cắt bỏ hoặc tháo rời kết nối nối đất của dây nguồn.

Yêu cầu nguồn điện

Vui lòng kiểm tra nhãn giá trị định mức của hệ thống nguồn để biết điện áp định mức và kết nối máy với nguồn điện phù hợp. Yêu cầu cầu chì 10A và khuyến nghị sử dụng cầu chì trễ thời gian hoặc bộ ngắt mạch. Chỉ nên sử dụng mạch điện riêng biệt cho máy này.

Kết nối máy

Đảm bảo rằng điện áp và tần số được cung cấp phù hợp với thông số trên bảng định mức. Phích cắm chỉ được kết nối với ổ cắm có nối đất đúng cách. Nếu ổ cắm cần kết nối không phù hợp với phích cắm, hãy thay ổ cắm và không sử dụng bộ chuyển đổi nguồn có thể gây quá nhiệt và cháy.

Kết nối nước

Kết nối ống cấp nước lạnh với đầu nối ren 1/2 (inch) và đảm bảo rằng nó được gắn chặt tại chỗ.

Nếu đường ống nước mới hoặc chưa được sử dụng trong một khoảng thời gian dài, hãy để nước chảy để đảm bảo rằng nước sạch. Biện pháp này cần thiết để tránh nguy cơ tắc nghẽn đầu vào nước và làm hỏng thiết bị.

Kết nối ống thoát nước

Luồn ống xả mềm vào ống xả cứng có đường kính tối thiểu 4 cm, hoặc đặt ống vào bồn rửa, đảm bảo tránh uốn hoặc gấp nếp. Chiều cao của ống thoát nước phải nhỏ hơn 1000mm. Đầu tự do của ống thoát nước không được nhúng vào nước để tránh hiện tượng chảy ngược.

⚠ Vui lòng cố định ống xả mềm an toàn ở vị trí A hoặc vị trí B

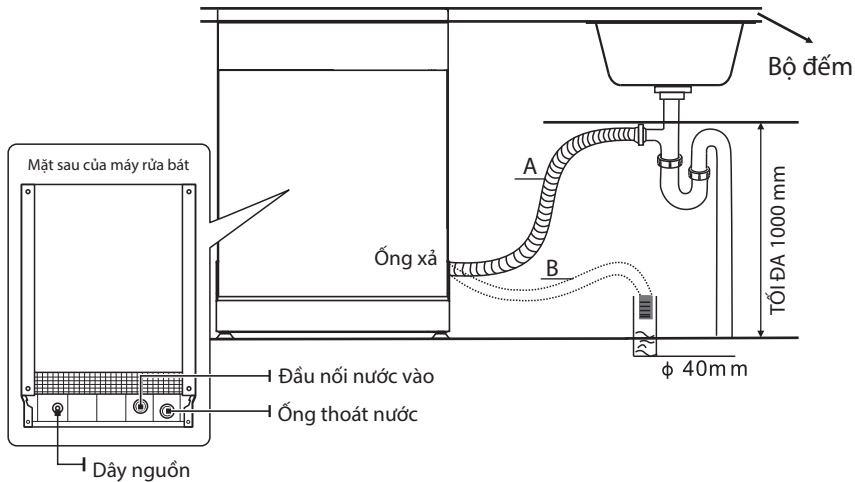

Cách xả nước dư từ ống dẫn

Nếu bồn rửa cao hơn 1000 so với sàn nhà, nước thừa trong ống dẫn không thể xả trực tiếp vào bồn rửa. Cần xả nước thừa từ ống dẫn vào bát hoặc thùng chứa phù hợp được đặt bên ngoài và thấp hơn bồn rửa.

Cửa xả nước

Nối ống xả mềm. Ống thoát nước phải được lắp đúng cách để tránh rò rỉ nước. Đảm bảo rằng ống xả mềm không bị xoắn hoặc đè bẹp.

Ống nối dài

Nếu bạn cần nối dài ống xả mềm, hãy đảm bảo sử dụng một ống xả mềm tương tự. Nó không được dài quá 4 mét; nếu không hiệu quả làm sạch của máy rửa bát có thể bị giảm.

Kết nối xi-phông

Đường thoát nước phải ở độ cao nhỏ hơn 100 cm (tối đa) so với đáy máy. Ống thoát nước cần được cố định.

Xử lý sự cố

Trước khi liên hệ trung tâm dịch vụ khách hàng

Vui lòng kiểm tra bảng dưới đây trước khi liên hệ trung tâm dịch vụ khách hàng

Vấn đề	Nguyên nhân có thể có	Giải pháp
Máy không hoạt động	Chảy cầu chì hoặc ngắt mạch.	Thay cầu chì hoặc đặt lại bộ ngắt mạch. Loại bỏ các thiết bị khác sử dụng cùng mạch điện với máy rửa bát.
	Nguồn điện chưa được kết nối.	Đảm bảo rằng máy rửa bát đã bật và cửa được đóng chặt. Đảm bảo dây nguồn đã được cắm đúng vào ổ điện.
	Cửa mở.	Đóng cửa lại.
Thoát nước không đủ	Ống thoát nước bị gấp khúc hoặc tắc nghẽn.	Kiểm tra ống thoát nước.
	Bộ lọc bị tắc.	Kiểm tra bộ lọc thô.
	Ống thoát nước bồn rửa bị tắc.	Kiểm tra ống thoát nước bồn rửa để đảm bảo thoát nước tốt. Nếu ống thoát nước bồn rửa không hoạt động tốt, bạn nên nhờ thợ sửa ống nước thay vì kỹ thuật viên sửa máy rửa bát.
Bọt vẫn còn trong lòng máy	Sử dụng sai loại bột rửa bát.	Để tránh tạo bọt, chỉ sử dụng bột rửa bát được thiết kế đặc biệt cho máy rửa bát. Trong trường hợp này, mở cửa và để bọt bay hơi. Nếu có quá nhiều bọt, khởi động bất kỳ chương trình rửa nào để làm sạch.
	Chất tẩy rửa tràn ra.	Lau sạch chất tẩy rửa bị tràn ngay lập tức.
Màu sắc trên lòng máy	Sử dụng bột rửa bát có chất tạo màu.	Đảm bảo bột rửa bát sử dụng không chứa chất tạo màu.
Lớp màng trắng trong lòng máy	Khoáng chất nước cứng.	Sử dụng miếng bọt biển ướt với bột rửa bát và đeo găng tay cao su để làm sạch bên trong. Không sử dụng chất tẩy rửa nào khác ngoài bột rửa bát vì có thể tạo bọt hoặc bong bóng.
Rỉ sét trên bát đĩa	Bát đĩa bị rỉ sét dễ bị ăn mòn.	Tránh rửa các bát đĩa dễ bị ăn mòn trong máy rửa bát.
Bát đĩa bị nghiêng trong máy rửa bát	Bát đĩa trong giá làm cản trở cánh tay phun xoay.	Tạm dừng chương trình và sắp xếp lại bát đĩa làm cản trở cánh tay phun.
Tiếng ồn từ máy rửa bát	Bát đĩa bị xô lệch.	Tạm dừng chương trình và sắp xếp lại bát đĩa.

Vấn đề	Nguyên nhân có thể có	Giải pháp
Tiếng va đập trong ống nước	Điều này có thể do lắp đặt hoặc cấu trúc ống nước	Điều này không ảnh hưởng đến hoạt động của máy rửa bát. Nếu có nghi ngờ, vui lòng liên hệ với kỹ thuật viên đường ống có chuyên môn.
Bát đĩa vẫn bẩn sau khi rửa	Bát đĩa không được sắp xếp đúng cách.	Vui lòng xem thông tin "Lắp đặt giỏ bát đĩa" để biết chi tiết.
	Chương trình không đủ mạnh.	Chọn một chương trình mạnh hơn.
	Lượng bột rửa bát không đủ.	Sử dụng nhiều bột rửa bát hơn hoặc thay chất tẩy rửa mới.
	Sắp xếp bát đĩa ảnh hưởng đến sự xoay của cánh tay phun.	Sắp xếp lại bát đĩa để cánh tay phun có thể xoay tự do.
	Bộ lọc bẩn hoặc lắp không đúng ở đây, có thể cản trở cánh tay phun xoay.	Làm sạch hoặc lắp đúng bộ lọc và làm sạch cánh tay phun.
Đồ thủy tinh không bóng sáng	Thêm quá nhiều bột rửa bát khi sử dụng nước mềm.	Nếu sử dụng nước mềm, hãy giảm lượng bột rửa bát và chọn chương trình rửa ngắn hơn để làm sạch đồ thủy tinh.
Điểm trắng trên bát đĩa hoặc đồ thủy tinh	Nước cứng tạo ra nhiều cặn hơn.	Thêm bột rửa bát.
Vết đen hoặc xám trên bát đĩa	Sự ma sát giữa dụng cụ nhôm và bát đĩa.	Sử dụng chất tẩy rửa nhẹ để loại bỏ các vết này.
Bột rửa bát vẫn còn trong ngăn chứa	Cách xếp bát đĩa cản trở việc phân phối bột rửa bát.	Xếp bát đĩa đúng cách.
Bát đĩa chưa khô hoàn toàn	Cách sắp xếp không đúng.	Vui lòng xem thông tin "Lắp đặt giỏ bát đĩa" để biết chi tiết.
	Bát đĩa được lấy ra quá sớm.	Không lấy bát đĩa ra ngay sau khi chương trình kết thúc. Mở hé cửa để hơi nước thoát ra và đợi đến khi bát đĩa nguội.
	Chương trình được chọn không đúng.	Khi sử dụng các chu trình rửa ngắn, nhiệt độ rửa thấp hơn và hiệu quả làm sạch giảm. Nên chọn một chương trình dài hơn.
	Bát đĩa có khả năng thoát nước kém.	Các bát đĩa này có khả năng thoát nước kém, không phù hợp để rửa trong máy rửa bát.

Mã lỗi

Nếu có sự cố, máy rửa bát sẽ hiển thị mã lỗi. Bảng sau đây cho thấy các mã lỗi có thể xảy ra và nguyên nhân của chúng.

Mã lỗi	Tên mã	Nguyên nhân có thể có
E1	Thời gian lấy nước dài	Các hỏng hóc về lưu lượng kể, van xả, hoặc bơm phải được sửa chữa bởi kỹ thuật viên có chuyên môn.
E3	Nhiệt độ bất thường	Ống gia nhiệt hoặc cảm biến nhiệt ở trạng thái bất thường, cần rút phích cắm ra khỏi ổ điện và sửa chữa bởi kỹ thuật viên có chuyên môn.
E4	Tràn nước hoặc vấn đề về bể chứa	Máy xảy ra hiện tượng tràn nước hoặc gặp vấn đề với phao trong bể chứa, cần được sửa chữa bởi kỹ thuật viên có chuyên môn.
E8	Lỗi định hướng van phân phối nước.	Mạch hở hoặc gãy van phân phối nước.
EC	Hệ thống điều khiển rửa bị lỗi.	Bảng mạch hoặc động cơ bị lỗi.
Ed	Lỗi giao tiếp giữa bảng mạch chính với bảng mạch hiển thị.	Mạch hở hoặc đứt dây kết nối truyền thông.



CẢNH BÁO

- Nếu bị tràn, hãy tắt nguồn cấp nước chính trước khi gọi bộ phận bảo trì.
- Nếu có nước trong khay đáy do tràn hoặc rò rỉ nhỏ, nước cần được loại bỏ trước khi khởi động lại máy rửa bát.
- Nếu có mã lỗi không thể giải quyết, vui lòng yêu cầu hỗ trợ chuyên nghiệp.

Khả năng cung cấp linh kiện thay thế

- Bảy năm sau khi đưa mẫu máy cuối cùng ra thị trường:
Động cơ, bơm tuần hoàn và bơm thoát nước, bộ gia nhiệt và các bộ phận làm nóng, bao gồm cả bơm nhiệt (riêng lẻ hoặc đi kèm), ống dẫn và thiết bị liên quan bao gồm tất cả các ống, van, bộ lọc và khóa nước, các bộ phận kết cấu và bên trong liên quan đến cụm cửa (riêng lẻ hoặc đi kèm), bảng mạch in, màn hình điện tử, công tắc áp suất, nhiệt kế và cảm biến, phần mềm và phần mềm cơ sở bao gồm phần mềm đặt lại.
- Mười năm sau khi đưa mẫu máy cuối cùng ra thị trường:
Bản lề cửa và gioăng, các loại gioăng khác, cánh tay phun, bộ lọc thoát nước, giá bên trong và các phụ kiện nhựa như giỏ và nắp.

Thông số kỹ thuật

Kiểu máy	DW-15F7(G)-VN
Kích thước (mm)	598 (Rộng) x 845 (Cao) x 600 (Sâu)
Điện áp định mức	220-240 V
Tần số định mức	50 Hz
Công suất định mức	1760-2100 W
Lượng nước tiêu thụ	15 L
Lượng điện tiêu thụ	1,225 kWh
Chế độ điều khiển	Loại điện tử
Cấp độ chống nước	IPX1
Công suất rửa	94 món (Bát cơm x15 + Ly x7 + Cốc thủy tinh x8 + Đĩa nhỏ x8 + Đĩa sâu x7 + Bát mì x7 + Đĩa lớn x8 + Đĩa cá x1 + Tô x1 + Muỗng nhỏ x15 + Muỗng lớn x1 + Muôi x1 + Đũa x15)
Tổng trọng lượng	52,7 kg
Trọng lượng tịnh	48,4 kg

CÁCH KẾT NỐI VỚI ỨNG DỤNG TOSHIBA TSMARTLIFE

Trước khi bắt đầu, hãy đảm bảo rằng:

1. Điện thoại thông minh của bạn được kết nối với mạng không dây gia đình và bạn biết mật khẩu mạng.
2. Bạn đang ở gần thiết bị.
3. Tín hiệu không dây bằng tần 2,4GHz được bật trên bộ định tuyến không dây của bạn.
4. Bật Bluetooth trên điện thoại di động của bạn và cho phép ứng dụng phát hiện thiết bị thông minh gần đó.

Tải xuống ứng dụng TSmartLife

Trên thị trường ứng dụng (Google Play Store, Apple App Store), tìm kiếm "TSmartLife" và tải ứng dụng TSmartLife. Tải xuống và cài đặt nó trên điện thoại của bạn. Bạn cũng có thể tải xuống ứng dụng bằng cách quét mã QR bên dưới. Xin vui lòng



1. Tải và cài đặt ứng dụng. Tìm kiếm: TSmartLife trên thị trường ứng dụng di động, tải xuống và cài đặt ứng dụng.



Kết nối thiết bị của bạn với TSmartLife

1 Vui lòng đảm bảo điện thoại di động của bạn được kết nối với mạng không dây. Nếu không, hãy vào Cài đặt và bật kết nối không dây, chọn và với mạng không dây. Ngoài ra, hãy bật Bluetooth trên điện thoại của bạn. Nếu chưa bật, hãy vào phần Cài đặt và bật nó lên.

1. Nhấp vào biểu tượng ỨNG DỤNG
2. Nhấn nút Đăng nhập.
3. Tôi đã đọc và chấp nhận với **Chính sách bảo mật, Giấy phép phần mềm và Thỏa thuận Dịch vụ Người dùng.**



4. Chọn khu vực.

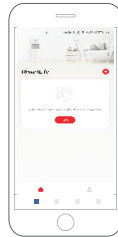

5. Nhấn nút Đăng Ký>.



6. Nhập email và gửi mã xác nhận. Đồng ý với **Chính sách bảo mật, Giấy phép phần mềm và Thỏa thuận Dịch vụ Người dùng.**



CÁCH KẾT NỐI VỚI ỨNG DỤNG TOSHIBA TSMARTLIFE

7. Nhập email và mã xác nhận. Đồng ý với **Chính sách bảo mật, Giấy phép phần mềm và Thỏa thuận Dịch vụ Người dùng**. Nhấn nút **Tiếp theo**.

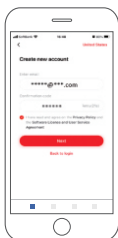

8. **Đặt mật khẩu**. Sau đó nhấn nút **gửi**.



9. Vào trang chủ. Nhấn nút **Thêm thiết bị**.



10. Nhấn giữ  3 giây, đèn nhấp nháy.

11. Chọn thiết bị. Chọn **Máy rửa bát**. Hoặc nhấn vào **Thiết bị** có thể kết nối để chuyển đến Bước 13.

12. Chọn kiểu máy



13. Chọn giao diện WIFI.

14. Nếu trước đây bạn chưa cho phép truy cập vị trí, vui lòng bật quyền truy cập vị trí để bật định vị chính xác. Nhấn nút **Đi đến cài đặt**.

15. Vào trang **Cài đặt**. Nhấn nút **Vị trí**.

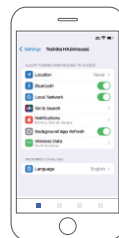
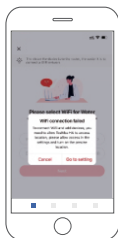
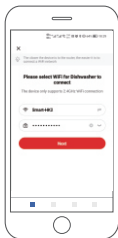

CÁCH KẾT NỐI VỚI ỨNG DỤNG TOSHIBA TSMARTLIFE

16. Chọn Khi sử dụng ứng dụng.



17. Quay lại ứng dụng TSmartLife. Nhập mật khẩu mạng không dây. Nhấn nút Bước tiếp theo.



18. Chờ kết nối.



19. Đã thêm thành công. Đặt tên thiết bị theo ý muốn của bạn. Sau đó nhấn nút Hoàn tất.



20. Quay lại trang chủ.

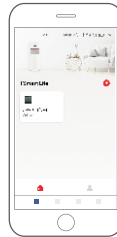

⚠ Ghi chú

- Đảm bảo rằng các thiết bị của bạn đã được bật nguồn.
- Giữ điện thoại di động đủ gần thiết bị của bạn khi bạn đang kết nối mạng với thiết bị của mình.
- Kiểm tra xem bộ định tuyến của bạn có hỗ trợ băng tần mạng không dây 2,4GHz không và bật nó lên. Nếu bạn không chắc chắn, vui lòng liên hệ với nhà sản xuất bộ định tuyến.
- Tên mạng không dây chỉ chứa chữ cái và số được yêu cầu. Nếu không, hãy chỉnh sửa trong bộ định tuyến.
- Thiết bị không thể kết nối với mạng không dây yêu cầu xác thực, thường xuất hiện ở các khu vực công cộng như khách sạn, nhà hàng, v.v. Vui lòng kết nối với mạng không dây không yêu cầu xác thực.
- Nếu tên hoặc mật khẩu mạng không dây thay đổi, vui lòng kết nối lại thiết bị của bạn.
- ỨNG DỤNG sẽ tự động cập nhật lên phiên bản mới nhất trong môi trường mạng không dây.

HƯỚNG DẪN SỬ DỤNG ỨNG DỤNG TSMARTLIFE

Giao diện vận hành phần mềm ứng dụng

- 1 Nhấn bật nguồn để vào trang chủ của Máy rửa bát

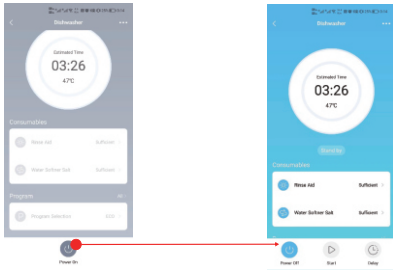

- 2 Nhấn "Program Selection" ("Chọn Chương Trình") để chọn chương trình, nhấn "Confirm" ("Xác Nhận") để trở về giao diện chính.

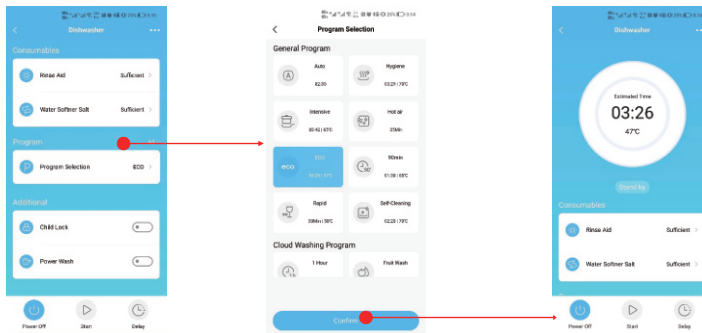

- 3 Vuốt màn hình xuống cuối, chọn các chức năng bổ sung bạn cần trong mục "Additional" ("Bổ Sung"), sau đó nhấn "Start" ("Bắt Đầu") để khởi động sau khi hoàn tất lựa chọn.

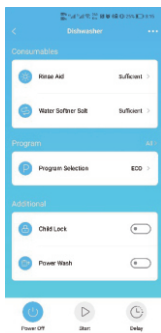

- 4 Nhấn "Delay" ("Hẹn Giờ") để đặt thời gian bắt đầu trễ. Sau khi vào giao diện tiếp theo, nhấn "Delay" ("Hẹn Giờ") một lần nữa để chọn thời gian khởi động bạn muốn, nhấn "Program Selection" ("Chọn Chương Trình") để chọn chương trình cần thiết, và cũng có thể chọn các chức năng bổ sung. Sau khi cài đặt, nhấn "Confirm" ("Xác Nhận") để chuyển sang giao diện hẹn giờ, thiết bị sẽ tự động vào chế độ đếm ngược. Nếu bạn nhấn nút điều khiển từ xa và đóng cửa, thiết bị sẽ bắt đầu quá trình rửa ngay lập tức.

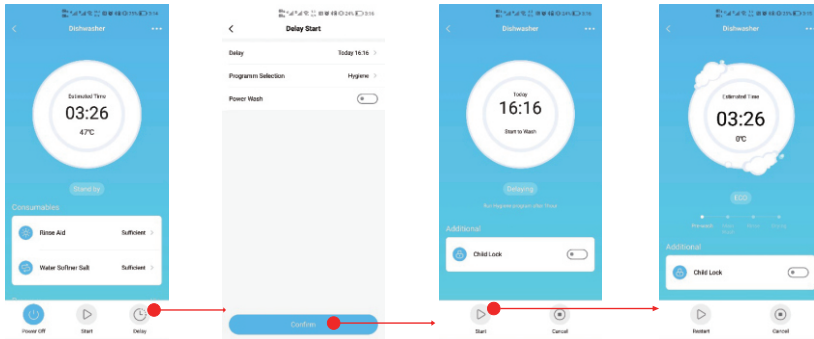



Khắc phục sự cố TSmartLife của Toshiba

Các mẹo khắc phục sự cố được viết dành cho thiết bị thông minh khi thiết bị không dây. Do công nghệ mạng đang phát triển nhanh chóng, bạn có thể nhận các mẹo khắc phục sự cố mới nhất bằng cách kiểm tra mục "Trợ Giúp" trong ứng dụng TSmartLife.

Khắc phục sự cố:

Trong trường hợp này	Kiểm tra • Nguyên nhân
Nếu không thể kết nối mạng	<ul style="list-style-type: none"> • Không thể nhìn thấy mạng SSID tại nhà: <ul style="list-style-type: none"> ○ Tín hiệu yếu ... Khoảng cách xa giữa bộ định tuyến và thiết bị hoặc gặp quá nhiều vật cản có thể làm giảm mức tín hiệu quá mức. Điều chỉnh lại hướng của bộ định tuyến có thể cải thiện tình hình một chút. Giải pháp tốt hơn là sử dụng bộ mở rộng mạng không dây hoặc bộ định tuyến chất lượng cao có bộ thu nhạy hơn để xử lý tín hiệu yếu tốt hơn. • Thấy mạng SSID nhưng không thể kết nối: <ul style="list-style-type: none"> ○ Các mạng yêu cầu xác thực... thường được sử dụng với mạng công cộng tại nhà hàng hoặc khách sạn. Sản phẩm không thể chấp nhận thỏa thuận pháp lý cần thiết để kết nối vào mạng. Vui lòng chuyển sang mạng không yêu cầu xác thực. ○ Mã hóa không đủ ... vì lý do an ninh mạng, chúng tôi không khuyến nghị sản phẩm kết nối với các mạng không mã hóa hoặc mã hóa không đủ (ví dụ: mã hóa WEP). ○ Độ dài mật khẩu... vì lý do an ninh mạng, chúng tôi khuyến nghị các mạng nên có mật khẩu mạnh, nhưng độ dài mật khẩu tối đa được hỗ trợ là 32 ký tự. ○ Mật khẩu không chính xác... Nếu đang cố gắng kết nối vào một mạng khác với mạng mà điện thoại hiện đang sử dụng, thì có khả năng mật khẩu mạng lưu trong điện thoại không còn chính xác. Trong trường hợp này, cần cung cấp thông tin đăng nhập mới. ○ Tên SSID không hợp lệ ... Ứng dụng chấp nhận bất kỳ tên SSID nào, nhưng ứng dụng có thể đưa ra cảnh báo khi cố gắng kết nối với mạng có tên chứa các ký tự không phải chữ-số hoặc ngôn ngữ nước ngoài. • Chức năng WLAN+ (Android) hoặc Trợ lý WLAN (iOS) đang được bật, vui lòng tắt và kết nối lại với Internet.
Nếu có thể kết nối vào mạng nhưng kết nối không ổn định	<ul style="list-style-type: none"> • Kiểm tra xem khoảng cách giữa bộ định tuyến và thiết bị có quá xa hoặc gặp quá nhiều vật cản gây tín hiệu yếu hay không • Kiểm tra xem mạng không dây có ổn định hay không.

Tần số hoạt động của sản phẩm:

RF	Tần số truyền	Công suất phát tối đa
BLE	2402-2480 MHz	<10 dBm
2,4G	2412-2472 MHz	<20 dBm

Lưu ý: Sản phẩm phù hợp để hoạt động trong môi trường từ 4-40°C



USER MANUAL

DISHWASHER
DW-15F7(G)-VN





TOSHIBA

SAFETY INSTRUCCIONES

All instructions described should be carefully read and followed.







- These instructions are precautions to prevent the risks of serious injury or death of the user, and any damages to property.

MARKINGS	
 WARNING	WARNING indicates high possibility of serious injury (*1) or death of the user.
 CAUTION	CAUTION indicates high possibility of injury (*2) or property loss (*3).



(*1) Serious injury - injury which requires hospitalization, lengthy treatment, or blindness, hot and cold skin burn, electric shock, broken bones or poisoning.











(*2) Injury - injury, skin burn or electric shock which does not require hospitalization or lengthy treatment.









(*3) Property loss - extended loss of houses, furniture, domestic animals or pets.

SYMBOLS	
 PROHIBITED!	 PROHIBITED! Indicates prohibited actions. Detailed instructions would be indicated on the inside of the circle or around the symbol in figures or in writing.
 IMPORTANT	 IMPORTANT! Indicates mandatory actions. Detailed instructions would be indicated on the inside of the circle or around the symbol in figures or in writing.
 CAUTION	 CAUTION! Recommends to take precautions. Detailed instructions would be indicated on the inside of the triangle or around the symbol in figures or in writing.











WARNING











 Away from children	<ul style="list-style-type: none"> • Do not allow below people to operate the dishwasher The dishwasher cannot be used by persons (including children) with reduced physical, sensory or mental capabilities, or lack of experience and knowledge, unless they have been given supervision or instruction concerning use of the appliance by a person responsible for their safety. • Take care of children and ensure they will not play with the dishwasher. • The packing material may be dangerous to children.
 No modification	<ul style="list-style-type: none"> • Do not dismantle or modify the dishwasher. This may cause fire, electric shock or fault, and cause injuries. If repair is required, please contact with the vendor of the dishwasher.
 Electric shock	<ul style="list-style-type: none"> • Use suitable power source according to the power indicated on the dishwasher nameplate. It will cause fire or electric shock. The use of improper power source may cause the socket overheated and cause fire.

 Disconnect power plug	<ul style="list-style-type: none"> ● Before cleaning or maintaining the dishwasher, disconnect the power plug first.
 No touch by wet hand	<ul style="list-style-type: none"> ● Do not connect or disconnect the power plug by wet hand. This may cause electric shock or fault and cause injuries.
 Electric shock	<ul style="list-style-type: none"> ● Do not use damaged power lines, power plug or loose power socket. This may cause electric shock or fault, and cause injuries or fires.
 No dis-assembly and repair without permission	<ul style="list-style-type: none"> ● Do not damage power line. Do not damage, cut, process power line or bend, pull, twist or bind power line. Besides, do not yank the metal part of the power line, or put weights on the line or clamp the power line. The power line may be damaged and cause fire or electric shock. If the power line is damaged, the damaged line must be replaced by the manufacturer or its service agent or personnel having similar qualification, so as to prevent dangers.
 No water spraying	<ul style="list-style-type: none"> ● Do not spray water directly onto the parts of the main body of the dishwasher. This may cause accidents of electric shock or short circuit.
 Away from flammable materials	<ul style="list-style-type: none"> ● Do not put flammable materials into the dishwasher. Do not put flammable materials of kerosene, gasoline, volatile oil, diluent, ethyl alcohol etc. as well as dishes having such matters into the dishwasher. It will cause explosion or fire.
 Wipe off dust	<ul style="list-style-type: none"> ● Wipe off dust or dirt accumulated on the plug of power line. The accumulated dust or dirt may cause fire.
 Prohibit	<ul style="list-style-type: none"> ● Do not touch the inside of the cabinet, steam jets for during operation or 30 minutes after operation. There is a fear of burning.
 Instruction	<ul style="list-style-type: none"> ● Take out the dishes, clean filters, handle it more than 30 minutes after operation. There is a fear of burning.
 Prohibit	<ul style="list-style-type: none"> ● Do not use extension cord. It may cause fire due to heat.
 Instruction	<ul style="list-style-type: none"> ● If there is abnormality such as the spray arm is not moving, smoke or strange smell, immediately unplug the power plug and stop using the dishwasher. Please ask the agent you purchased for inspection/repair. There is a danger of electric shock, fire by electric leakage or short-circuiting.

 Insert plug	<ul style="list-style-type: none"> ● Insert the power plug securely to the base and let the cord go downward. <p>If the cord goes upward or if the plug is incompletely inserted, it may cause fire due to electric leakage or heat generation.</p>
 Prohibit	<ul style="list-style-type: none"> ● Do not operate by putting easily combustible items such as towels and cloth inside the cabinet of the dishwasher. <p>There is a fear of fire.</p>
 Instruction	<ul style="list-style-type: none"> ● Separate from the heat source such as gas stove 15 cm or more. <p>There are fears of fires and deformations.</p>
 Prohibit	<ul style="list-style-type: none"> ● Do not place anything on the main unit. <p>Do not place heavy objects or hot objects on top of the main unit, such as containers of water or hot water, heat appliances, glasses, electric products, cutlery etc.</p> <p>Falling by opening and closing the door may cause injury. Also, spilled water may deteriorate insulation and cause electric leakage and fire.</p>
 Away from flammable materials	<ul style="list-style-type: none"> ● Do not place the dishwasher near fire. ● Do not put the burning candle or cigarette on the dishwasher. It may cause fire.
 Careful installation	<ul style="list-style-type: none"> ● Make sure the dishwasher can be set at a smooth drainage location. <p>The use of dishwasher having poor drainage may cause water to flow back to the dishwasher and cause electric shock or fire.</p>
 Correct grounding	<ul style="list-style-type: none"> ● The dishwasher must be grounded. <p>The current resistance are minimum after grounding, and this can reduce the danger of electric shock when the dishwasher become fault state. The electric wires of this dishwasher have grounding wire and grounding plug.</p> <p>Fault connection of the grounding wire will cause electric shock. If E3 failure occurs, please unplugging the power plug from the outlet, and needs to be repaired by professional electricians or service men.</p>
 No dis-assembly and repair without permission	<ul style="list-style-type: none"> ● Do not change the plug without permission. <p>When the plug does not match the socket, proper power socket shall be installed by professional electricians, Extension sockets are forbidden.</p>

⚠ CAUTION

 No pulling by force	<ul style="list-style-type: none"> When disconnecting the plug from the socket, do not pull the power line by force. Pull out by grasping the power plug. It may cause electric shock or fault and cause injuries.
 No use	<ul style="list-style-type: none"> Do not use soap, washing powder or other hand sanitizer. Only dishwashing powder suitable for automatic dishwasher. It may cause machine fault.
 No washing	<ul style="list-style-type: none"> Do not wash plastic utensils. For plastic utensils, only those marked with safety for the dishwasher or other similar situations, can be washed by the dishwasher. For the plastic utensils without marks, check details with the utensil manufacturer.
 Application environment	<ul style="list-style-type: none"> Only for indoor use. Such home appliance is for household use, e.g.: <ul style="list-style-type: none"> - Applications in staff kitchen of shop, office and other working environments; - Farmhouse; - Use for customers in hotel, car hotel and other residence environments; - Environments of inns
 No climbing	<ul style="list-style-type: none"> Do not sit or stand on the dish rack or door of the dishwasher. It may cause dangers of injuries due to deformation or damage.
 Pull off power plug	<ul style="list-style-type: none"> When the dishwasher is not used for long time, pull off the power plug from the power socket and close the dishwasher door. Electric shock or short circuit may be caused due to the degradation of insulating material.
 Care about the door	<ul style="list-style-type: none"> The door shall keep close, to prevent stumble. It is very dangerous to open the door during washing, and hot water may cause scald.
 Care for safety	<ul style="list-style-type: none"> When install the items (dishes, utensils etc) into the dishwasher: <ol style="list-style-type: none"> Be careful to put sharp utensil to prevent it from scratch the door sealing strip. Warning: the cutters and other sharp tools must be put in the basket, and the sharp end is put downwards or horizontally.
 Care for cleaning	<ul style="list-style-type: none"> Moisten the soft cloth by mild cleaning solution, then wipe the machine, and wipe it dry by dry cloth.
 Attention	<ul style="list-style-type: none"> After washing, check if the dishwashing powder is empties. Firstly, confirm that there is no error or abnormality notification on the panel before using the dishwasher. When installing the dishwasher, use new water hose. Do not use the current water hose. Maximum water inlet pressure is 1 MPa. Minimum water inlet pressure is 0.04 MPa.

 Loading capacity	<ul style="list-style-type: none"> ● Quantity of tableware advised: 94 pcs (Rice bowl x15 + Mug x7 + Glass x8 + Relish dish x8 + Deep dish x7 + Noodles bowl x7 + Tray dish x8 + Fish platter x1 + Soup bowl x1 + Small soup spoon x15 + Soup spoon x1 + Rice spoon x1 + Chopsticks x15)
 Prohibit	<ul style="list-style-type: none"> ● Do not strongly push open door and main body, nor put the downward pressure to the door. Falling may cause injuries.
 Attention to pinching of fingers	<ul style="list-style-type: none"> ● Be careful not to pinch fingers when opening and closing the door. There is a risk of getting hurt while pinching fingers.
 Prohibit	<ul style="list-style-type: none"> ● Do not get close to the exhaust port. Steam or hot air may cause the burns.
 Attention to burn	<ul style="list-style-type: none"> ● While using or after using the dishwasher, pay attention to hot water drained out. High temperature hot water may come out, there is a risk of burns.
 Prohibit	<ul style="list-style-type: none"> ● Prohibit to hit or tap the dishwasher. Electric shock, electric leakage short circuit may cause fire.
 Instruction	<ul style="list-style-type: none"> ● Set the filters correctly. Residues clogs, causing breakdown.
 Prohibit	<ul style="list-style-type: none"> ● Do not put light and small dishes such as plastic containers. If it is dropped by water pressure of the water spray, it may cause malfunction due to clogging the dishwasher.
 Prohibit	<ul style="list-style-type: none"> ● Do not use for purposes other than dishwasher dryer. It may cause a malfunction.
 Instruction	<ul style="list-style-type: none"> ● Make the main unit a solid level surface. Normal operation may not be possible. It may cause water leakage.
 Instruction	<ul style="list-style-type: none"> ● Fix the connection of drainage pipe certainly. It may cause water leakage.

Treatments

- Handle the package of the dishwasher with extreme care.
- All packages are recyclables.
- Plastic parts are marked with abbreviation of international standard;



PE	Polyethylene, e.g., tableted package material
PS	Polystyrene, e.g., packing material
POM	Polyacetal or polyox, e.g., plastic clip
ABS	Acrylonitrile Butadiene Styrene , e.g., control panel
PP	Polypropylene, e.g., inner wall

WARNING

- The packing material may be dangerous to children!
- The disposal of package and machine shall be submitted to the recycle center.
- When the machine is not in service, please switch off the power and close the machine door.
- The cardboard package is made by recycled paper and shall be collected for recycling.
- If the generated rubbish cannot be treated properly, they will be harmful to the environment and human health, and they shall be properly disposed to prevent potential threat.



WARNING

- For more details of product recycle, please contact relevant departments of local government or the service center for domestic refuse management.
- Treatment: Please do not treat the product as unclassified municipal refuses. Different refuses have to be subject to special treatment separately.

Such warning sign is used to prevent dangers to you and others.
Please follow it strictly.
After reading, please store it properly for use just in case.

Contents

Please carefully read the instruction manual before using the dishwasher, and this is helpful for the use and maintenance of the product.

01	Recognize the dishwasher	
	Dishwasher features	10
	Control panel	11
02	Knock To Open	
	Sensitivity setting	14
03	Program Setting	
	Washing program	15
	Saving energy	16
	Start up	16
	Changing the program mid-cycle	17
	Put additional dishes in	17
	End of washing program	18
	Auto open	18
04	Use the dishwasher	
	Water softener	19
	Adding salt to the softener	20
	Function of the rinse aid and detergent	21
	Adding rinse aid to the dispenser	22
	Adding detergent to the dispenser	23
	Install dishwasher bowl basket	24
	Basket used tips	27
05	Cleaning and care	
	Filter cleaning	31
	Spray arms cleaning	32
	Care and maintenance	33

06

Installation

Product dimension	34
Power connection	35
Water connection	35
Connection of drain hoses	36

07

Trouble shooting

Before connecting customer service center	37
Error code	39
Availability of spare parts	40
Specification	40

Recognize the dishwasher

Important:

Before using the dishwasher for the first time, read following instructions to ensure the best results.

Dishwasher features

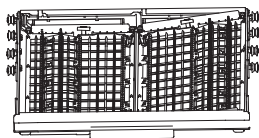
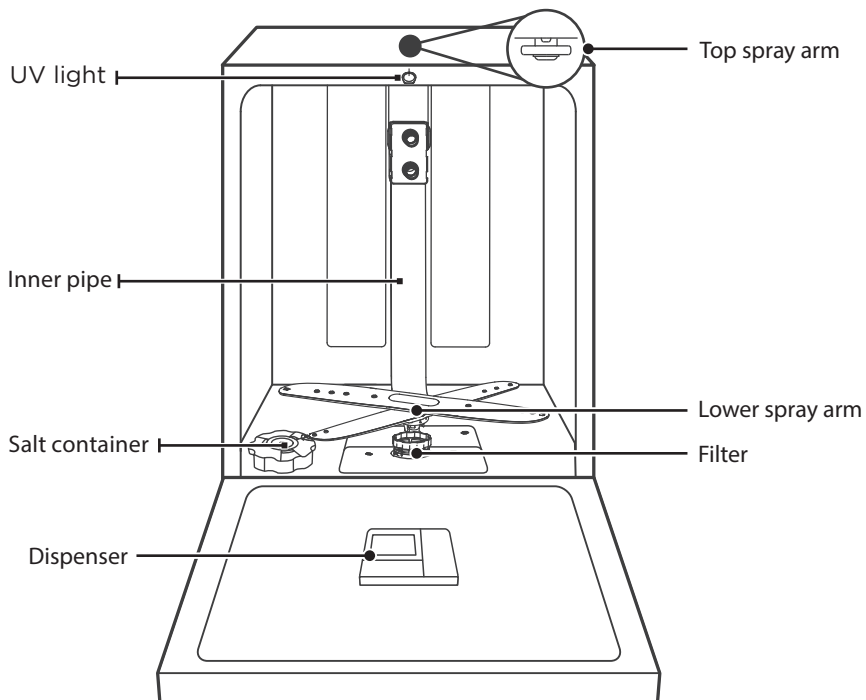

Cutlery basket

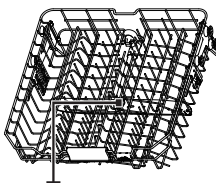

Upper spray arm



Lower basket

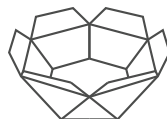





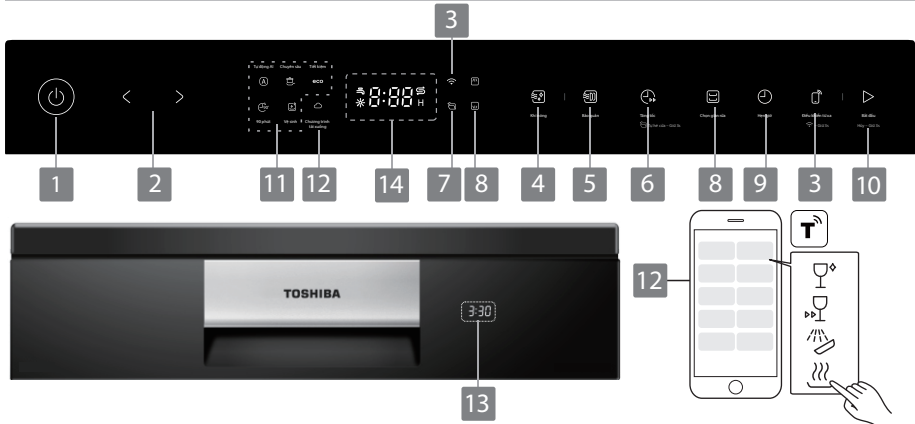















Fruit basket

Control panel



1	Power	Press this button to power on or power off your dishwasher.
2	Program	Press "<" or ">" to select the appropriate washing program, the corresponding program indicator will be lit.
3	Connect/ Remote Control	<p>📶 Press the button for more than 3 seconds. After a short bleeping, the corresponding indicator starts to blink slowly, it's in the network linking status to APP. When the network link is successful, the indicator "📶" will be lit.</p> <p>📱 The remote control function is used with the wireless function, and can only be used after your dishwasher is connected successfully. When you need to use the APP to control your dishwasher, you need to press the "Remote" button, and then close the door immediately. Tips: *In order to use the dishwasher more safely, you need to press the "Remote" button before each remote operation and close the door within 3 seconds. *When the door of the dishwasher is opened, the remote control function will fail. You need to complete the above operations again before you can use the APP remote operation.</p>
4	Hot air	<p>🌬️ To blow your dishes dry with 3 options. Satisfying different needs, they can be used when your dishes have been cleaned.</p> <p>Fresh&Dry 60mins Warm&Dry 120mins rinse&Dry 100mins</p>
5	Dry storage	<p>🌀 Under the action of the turbine fan, the storage function can achieve better drying effect and keep the air in the dishwasher fresh. The Storage function is carried out after the dishwasher has finished washing, and it can run for up to 168 hours. You cannot use the Dry Storage function</p>

	when Auto open is selected.(It can only be used with Auto, Intensive, ECO, 90min, Self clean, Glass, Hygiene, Whisper , Hot air.) Press the button for more than 3 seconds,The only dry stroage will be selected . When the screen shows " -H" for 5s, the function of Care is selected.	
6 Turbo speed+	Reduce the program time. (It can only be used with Intensive ,ECO, 90min,Glass,Hygiene,Whisper).	
7 Auto open	 Press the button "  " for more than 3 seconds,After washing, the door will open automatically to achieve better drying effect. (It can only be used with Auto, Intensive, ECO, 90min, Glass, Hygiene, Whisper).	
8 Dualzone wash	 Press the button to select either upper basket or lower basket loaded, and the corresponding indicator will light up.  When you select Upper, only the dishes in the upper rack will be washed. "U"indicator will light up.  When you select Lower, only the dishes in the upper rack will be washed. "L"indicator will light up.	
9 Delay	Touch this button to set the delayed hours for washing. You can delay the start of washing up to 24 hours. One touch on this button delays the start of washing by one hour.	
10 Start/Cancel	Press the button to start the selected program, or press the button for 3 seconds to cancel the selected program.	
11 Program indicators	 Auto  Intensive eco ECO  90min  Self Clean	Light to heavily soiled daily used items, automatic detection of the amount of soils. For dishes with oil stains and heavy dirty cooking utensils and dishes. This is standard program. For general dirty dishes and utensils (such as pots, plates, glasses, pans). For normally soiled loads that need quick wash. This program provides an effective cleaning of the dishwasher itself.
12 Options on APP only	 Glass  Rapid  Soak  Hygiene  Whisper  Seafood wash  Fruit	This program refers to a variety of washing program that can be selected in the APP. If the washing program has not been activated in the APP, the 'Glass' will be activated by default. For lightly soiled crockery and glass. For slight dirty dishes, the required cleaning time is relatively short. To rinse dishes that you plan to wash later that day. Use to sanitize your dishes and glassware. The highest water temperature is 72 C . Lower noise and normally energy consumption, used for washing in evening. Used to clean Seafood, lobster, etc. Used to clean fruits, vegetables, shells, etc.

13	Display		Displays the program time and delay time, error code.
14	Display		When a program is selected, to show the remaining program time and delay time, error code etc.
			Water insufficient indicator
			If the "☀" indicator is lit, it means the dishwasher is low on dishwasher rinse aid and requires a refill.
			If the "S" indicator is lit, it means the dishwasher is low on dishwasher salt and requires a refill.
		H	The "H" indicator is lit, it means the hours when Dry Storage is selected.

Knock To Open

This dishwasher has a knock-to-open function. Knock twice on the upper part of the door, it will open automatically.

When the dishwasher is running, if it is knocked twice in a row, it will pause. Knock twice in a row again within 10 seconds, the dishwasher will beep and open the door. If not, the dishwasher will continue to run after 10 seconds.

When the dishwasher is not turned on or in standby mode, knocking twice in a row will open the door.

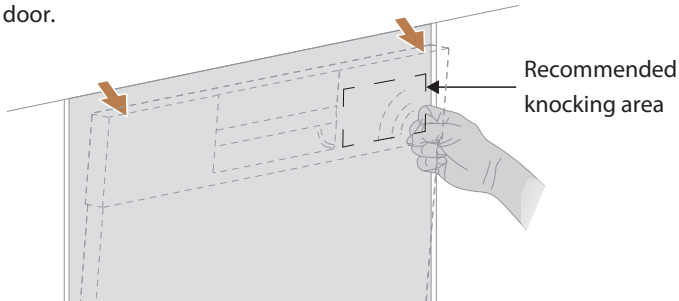

Sensitivity setting

1. It is necessary to set the sensitivity before installing the dishwasher, you can feel and choose the desired sensitivity level after installing the door panel.
2. Open the door within 5 to 60 seconds after plugging the power cord, press and hold the Alt button for 5 seconds to enter the sensitivity setting mode.
3. Press the Program button "<" and ">" to adjust the knocking sensitivity. The sensitivity can be adjusted from low to high in a cycle of 01 to 09 levels. The factory setting is 05.
4. Without operation in 5 seconds or press the Power button, the sensitivity level will be remembered. Unplug and plug in the power cord again to complete the sensitivity setting.









NOTE:





1. The time interval between two taps should be between 0.1 and 0.8 seconds. If the knocking is too fast, the sensor will judge two taps as one. If the knocking is too slow and the interval between two taps is too long (more than 1 second), the sensor will mistake the two taps for external misoperation (such as a child's impact).
2. When multiple knocking are found to be ineffective, it is necessary to wait for more than 2 seconds before knocking again.
3. Recommended technique: Bend your fingers naturally, within 3 to 5 cm away from the door. After knocking the first time, rebound your fingers and then knock the second time.

Program Setting

Washing program

The table below shows which programs are best for the levels of food residue on them and how much detergent is needed. It also show various information about the programs. Consumption values and program duration are only indicative except for ECO program.

Program	Water Temperature	Dishwashing powder (g)	Time (min)	Power (kWh)	Water (L)	Rinse aid
eco ECO	50°C	$\frac{5/28.8}{1 \text{ or } 2 \text{ pieces}}$	215	1.225	15.0	●
 Auto	45~55°C	$\frac{5/28.8}{1 \text{ or } 2 \text{ pieces}}$	140-195	1.150-1.450	11-14.8	●
 Intensive	65°C	$\frac{30}{1 \text{ or } 2 \text{ pieces}}$	195	1.460	14.9	●
 90min	60°C	$\frac{30}{1 \text{ or } 2 \text{ pieces}}$	90	1.015	12.1	●
 Self Clean	60°C	$\frac{30}{1 \text{ or } 2 \text{ pieces}}$	175	1.4	15.2	●
 Glass	50°C	$\frac{5/28.8}{1 \text{ or } 2 \text{ pieces}}$	140	1.000	14.5	●
 Rapid	40°C	20	30	0.75	11.4	○
 Soak	/	/	15	0.015	4.1	○
 Hygiene	72°C	$\frac{30}{1 \text{ or } 2 \text{ pieces}}$	208	1.650	14.9	●
 Whisper	55°C	$\frac{30}{1 \text{ or } 2 \text{ pieces}}$	245	1.300	11.6	●

 	36°C/0°C	/	25/15	0.025	11.3	○
Seafood wash						
 	36°C/0°C	/	15/10	0.025	7.6	○
Fruit						

Attention

The above program data is for reference only. Test conditions are as follows:

- 94 pcs (Rice bowl x15 + Mug x7 + Glass x8 + Relish dish x8 + Deep dish x7 + Noodles bowl x7 + Tray dish x8 + Fish platter x1 + Soup bowl x1 + Small soup spoon x15 + Soup spoon x1 + Rice spoon x1 + Chopsticks x15).
- Power consumption at shutdown state and standby state similarly are 0.49w.

Saving energy

1. Pre-rinsing of tableware items leads to increased water and energy consumption and is not recommended.
2. Washing tableware in a household dishwasher usually consumes less energy and water in the use phase than hand dishwashing when the household dishwasher is used according to the instructions.

Start up

1. The plug shall be firstly plugged into the socket. Power supply shall be of 220-240V AC 50Hz type, with socket of 10 A 220-240V AC.
2. Make sure that the water supply is turned on to full pressure.
3. press "Power" button turn on the dishwasher.
4. Press "<" and ">" to select the program; after selecting the program, the program indicator lights up.
5. Close the door after press the Start/Cancel button, the dishwasher will start its cycle.

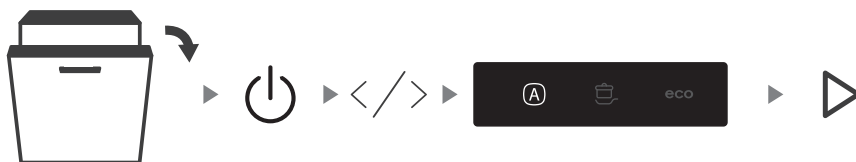

Changing the program mid-cycle

A program can only be changed if it has been running only for a short period of time, otherwise the detergent may have already been released or the the wash water with detergent has already been drained. If this is the case, the dishwasher needs to be reset and the detergent dispenser must be refilled. To reset the dishwasher, follow the instructions below:

1. Open the door a little to stop the dishwasher, after the spray arm stop working, you can open the door completely.
2. Press the Start/Cancel button more than 3 seconds, the dishwasher will enter standby mode.
3. You can change the program to the desired cycle setting.
4. Close the door after press the Start/Cancel button, the dishwasher will start



Put additional dishes in

Additional dishes can be placed in at any time before dishwasher program start. If you want to reload dishes in the process of washing, please follow instructions below:

1. Open the door a little to stop the washing.
2. After the spray arms stopped working, you can open the door completely.
3. Put the additional dishes in.
4. Close the door. When the door is closed, the operation will resume, and the load will start to work after a 10 seconds delay.

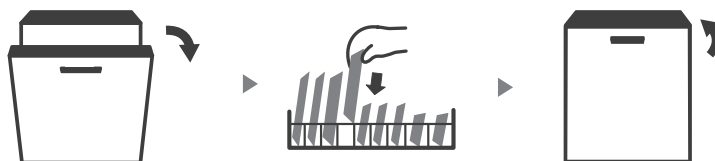

End of washing program

After the program finishes, the machine show "End" after the buzzer beeps for 8 seconds.

- Turn off the machine

Press power button to turn off the dishwasher.

- Open the door carefully

Hot dishes are more likely to be damaged. The dishes shall be cool for about 15 minutes and then taken out from the dishwasher.

- Clear the dishwasher

It is normal that the dishwasher still remains wet inside.

WARNING

It is extremely emely dangerous to open the door in the process of washing as this may cause severe burn by hot water.

Auto open

After washing, the door will open automatically to achieve better drying effect.



Attention

The dishwasher door must not be blocked when set to open automatically. This can disrupt door lock functionality.

Use the dishwasher

Water softener

The water softener must be set manually, using the water hardness dial.

The water softener is designed to remove minerals and salts from the water, which would have a detrimental or adverse effect on the operation of the appliance.

The more minerals there are, the harder your water is.

The softener should be adjusted according to the hardness of the water in your area. Your local Water Authority can advise you on the hardness of the water in your area.

Adjusting salt consumption

The dishwasher is designed to allow for adjustment in the amount of salt consumed based on the hardness of the water used. This is intended to optimise and customise the level of salt consumption.

Please follow the steps below for adjustment in salt consumption.

1. Open the door, switch on the appliance;
2. Within 60 seconds after the appliance was switched on press the '>' button for more than 5 seconds to enter the water softener setting mode.
3. Press the '>' button again to select the proper setting according to your local water hardness, the setting will change in the following sequence:
H3->H4->H5->H6->H1->H2->H3;
4. Without operation in 5 seconds or press the Power button to complete the setup and exit the setup mode.

WATER HARDNESS				Water softener level	Regeneration occurs every X program sequence 1)	Salt consumption (gram/cycle)
German °dH	French °fH	British °Clarke	Mmol/l			
0 - 5	0 - 9	0 - 6	0 - 0.94	H1	No regeneration	0
6 - 11	10 - 20	7 - 14	1.0 - 2.0	H2	10	9
12 - 17	21 - 30	15 - 21	2.1 - 3.0	H3	5	12
18 - 22	31 - 40	22 - 28	3.1 - 4.0	H4	3	20
23 - 34	41 - 60	29 - 42	4.1 - 6.0	H5	2	30
35 - 55	61 - 98	43 - 69	6.1 - 9.8	H6	1	60

1°dH=1.25 °Clarke=1.78 °fH=0.178mmol/l

The factory setting: H3

- 1) Every cycle with a regeneration operation consumes additional 2.0 litres of water, the energy consumption increases by 0.02 kWh and the program extends by 4 minutes.

Adding salt to the softener

WARNING

- **Only use salt specifically designed for dishwashers use!**

Every other type of salt not specifically designed for dishwasher use, especially table salt, will damage the water softener. In case of damages caused by the use of unsuitable salt the manufacturer does not give any warranty nor is liable for any damages caused.

- **Only fill with salt before running a cycle.**

This will prevent any grains of salt or salty water, which may have been spilled, remaining on the bottom of the machine for any period of time, which may cause corrosion.

Please follow the steps below for adding dishwasher salt:

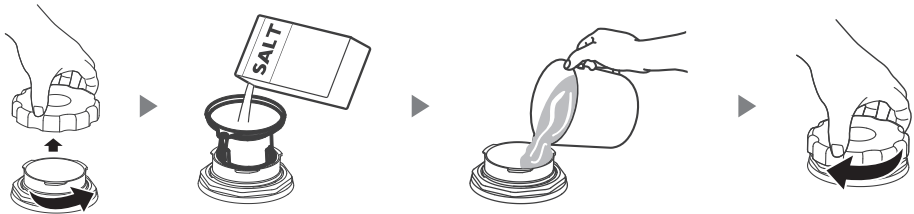

1. Remove the lower basket and unscrew the reservoir cap.
2. Place the end of the funnel (if supplied) into the hole and pour in about 1.5kg of dishwasher salt.
3. Fill the salt container to its maximum limit with water, It is normal for a small amount of water to come out of the salt container.
4. After filling the container, screw back the cap tightly.
5. The salt warning light will turn off after the salt container has been filled with salt.
6. Immediately after filling the salt into the salt container, a washing program should be started (We suggest to use a short program). Otherwise the filter system, pump or other important parts of the machine may be damaged by salty water. This is out of warranty.

Attention

- The salt container must only be refilled when the salt warning light () in the control panel comes on. Depending on how well the salt dissolves, the salt warning light may still be on even though the salt container is filled.
If there is no salt warning light in the control panel (for some Models), you can estimate when to fill the salt into the softener by the cycles that the dishwasher has run.
- If salt has spilled, run a soak or quick program to remove it.

Function of the rinse aid and detergent

The rinse aid is released during the final rinse to prevent water from forming droplets on your dishes, which can leave spots and streaks. It also improves drying by allowing water to roll off the dishes. Your dishwasher is designed to use liquid rinse aids.

Warning

Never fill the rinse aid dispenser with any other substances (e.g. Dishwasher cleaning agent, liquid detergent). This would damage the appliance.

When to refill the rinse aid

The regularity of the dispenser needing to be refilled depends on how often dishes are washed and the rinse aid setting used.

- The Low Rinse Aid indicator () will appear in the display when more rinse aid is needed.
- Do not overfill the rinse aid dispenser.

Function of detergent

The chemical ingredients that compose the detergent are necessary to remove, crush and dispense all dirt out of the dishwasher. Most of the commercial quality detergents are suitable for this purpose.

Warning

- Proper Use of Detergent
Use only detergent specifically made for dishwashers use. Keep your detergent fresh and dry.
Do not fill detergent into the dispenser until you are ready to start the dishwasher.



Dishwasher detergent is corrosive! Keep dishwasher detergent out of the reach of children.

Adding rinse aid to the dispenser

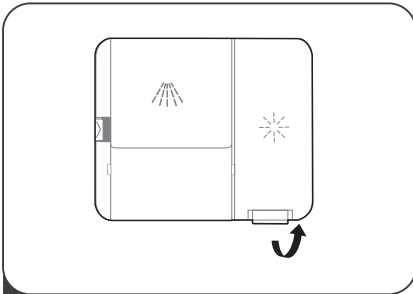

- 1 Remove the rinse reservoir cap by lifting up the handle .

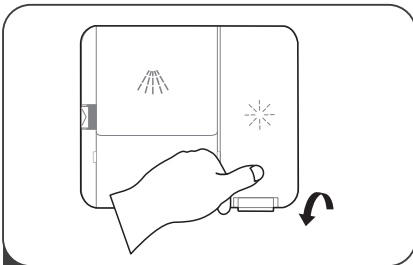

- 3 Close the cap after all.

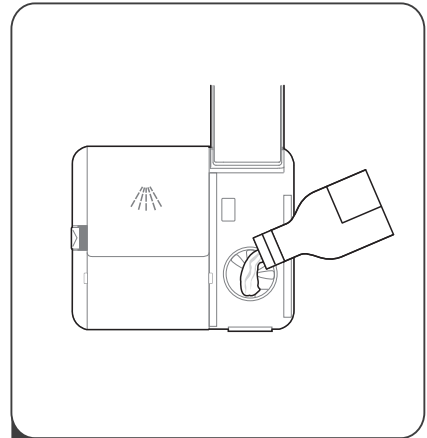

- 2 Pour the rinse aid into the dispenser, being careful not to overfill.

Adjusting the rinse aid reservoir

To achieve a better drying performance with limited rinse aid, the dishwasher is designed to adjust the consumption by user. Follow the below steps.

1. Open the door and switch on the appliance.
2. Within 60 seconds after step 1, press the program '>' button more than 5 seconds, and then press the Delay button to enter the set model, the rinse aid indication blinks as 1 Hz frequency.
3. Press the program '>' button to select the proper set according to your using habits , the sets will change in the following sequence: d3->d4->d5->d1->d2->d3. The higher the number, the more rinse aid the dishwasher uses. The factory setting is : d3.
4. Without operation in 5 seconds or press the Power button to exit the set model, the set success.

Adding detergent to the dispenser

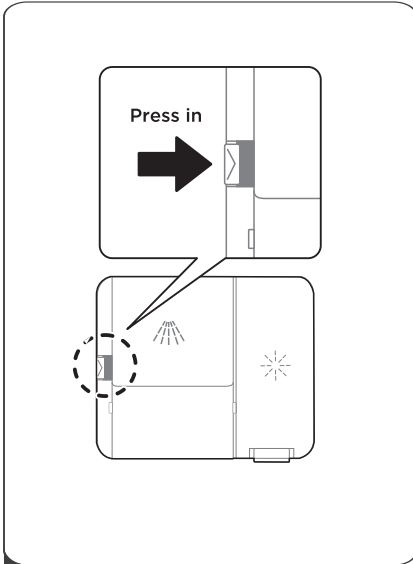

- 1** Please choose an open way according to the actual situation.
1. Open the cap by sliding the release catch.
 2. Open the cap by pressing down the release catch.
 3. Open the cap by pressing in the release latch.

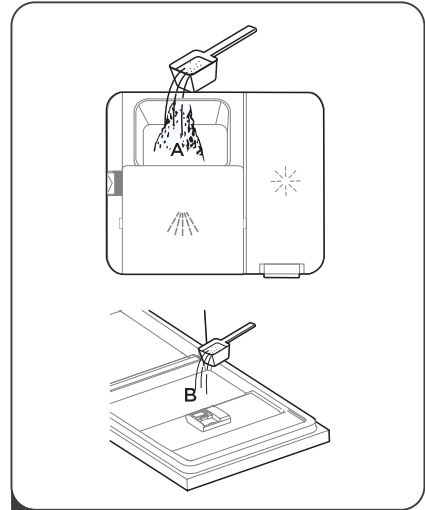

- 2** Add detergent into the larger cavity (A) for the main wash cycle. For better cleaning result, especially if you have very dirt items, pour a small amount of detergent onto the door. The additional detergent will activate during the pre-wash phase.

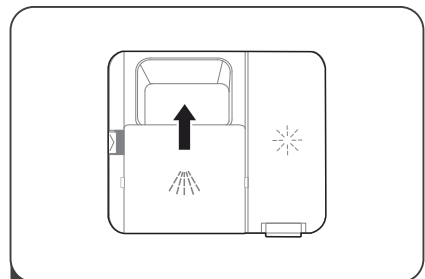

- 3** Close the flap by sliding it to the front and then pressing it down.

NOTE:

- Be aware that depending on the soiling of water, setting may be different.
- Please observe the manufacturer's recommendations on the detergent packaging.

Install dishwasher bowl basket

Suggestion

- Purchase dishes suitable for dishwasher.
- Use a suitable mild dishwashing powder. If necessary, consult the manufacturer for more information.
- For special appliances, try to select a washing program that with a lower temperature.
- Do not take out the glass dishes immediately after the program ends to prevent damage.

Use the dishwashing machine rationally

Not for:

- Wooden, ivory, porcelain or pearl shank tool
- Non heat-resistant plastic products
- Stale non heat-resistant cutters with glue adhesive part
- Cohesive knives or dishes
- Tin or copper vessels
- Crystal glass
- Rusty steel products
- Wooden utensils
- Synthetic fiber products

Limited use:

- After several cleanings, some glassware will become dull
- Silver or aluminum products tend to change color during cleaning
- Color of smooth dishes may fade out if often washed

Precautions before and after the bowl basket is placed

(For the best use of dishwasher, follow the instructions below. For different models, the characteristics and appearance of the basket will be different) Clear larger food residues. Soften the residue of burnt food left on the pan. It is not necessary to rinse dishes with water first. Place the dishes in the dishwasher as follows:

- Cups, glasses, pots and so on are placed face down.
- For curved or concave and convex vessels, place them diagonally so that the water flows out.
- All utensils should be placed safely and must not be overturned.
- All utensils should be placed that the arms can rotate freely during washing.

⚠ Attention

For small objects, it is easy to fall out from the basket, which should not be placed in the dishwasher.

- The open of hollow tablewares (such as cups, glasses, pots, etc.) should face downward so that water does not easily remain in the container or grooves.
- Dishes and knives should not be placed in other utensils, and they can't overlaid each other.
- Do not place glass close to each other to avoid damage.
- For long knives, placing upright is very dangerous.
- Long or sharp knives (eg. meat cleavers) should be placed horizontally in the basket.
- Do not use the dishwasher overloaded so that you can get better cleaning performance.

Loading the upper basket

Use the upper rack for small or delicate items such as small plates, cups, saucers, glasses, and dishwasher-safe plastic items.

- Place items so that the open end faces down for cleaning and drying.
- Do not stack items on top of each other.

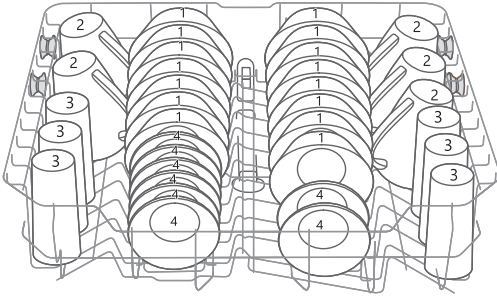

Number	Item
1	Rice bowl
2	Mugs
3	Glasses
4	Relish dish

Loading the lower basket

The lower rack is recommended for dinner plates, soup bowls, dishes, pots, pans, lids, and grill trays. Plates should be positioned vertically and facing the center of the rack.

Make sure that large items do not interfere with the rotation of the spray arms, and do not prevent the detergent dispenser from opening.

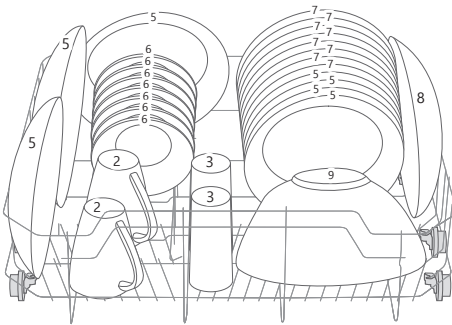

Number	Item
5	Deep dishes
6	Noodle bowls
7	Tray dishes
8	Fish platter
9	Soup bowl

Loading the cutlery rack

The cutlery rack is best suited for washing flatware and most cooking or serving utensils. The separators on the cutlery racks help keep flatware separated to avoid damage and improve cleaning.

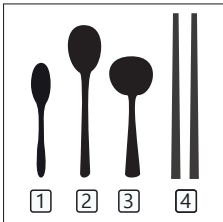
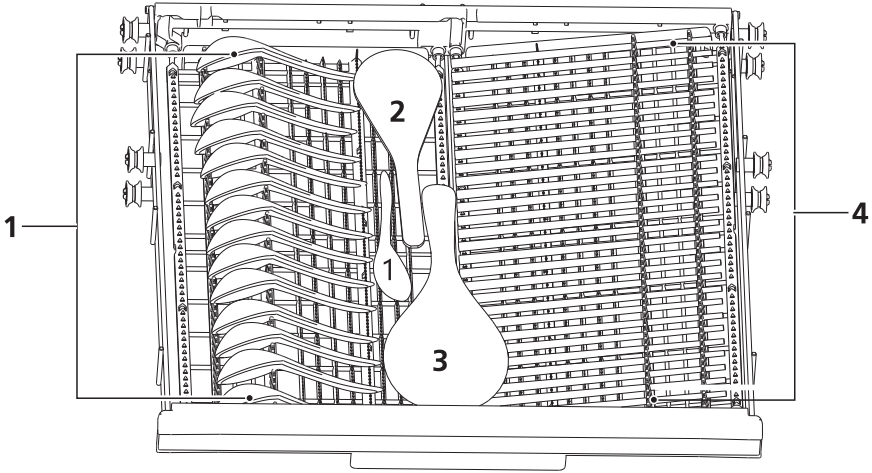

Number	Item
1	Small Soup spoons
2	Soup spoon
3	Rice spoon
4	Chopsticks

Information for comparability

Capacity: 15 place settings

Position of the upper basket: lower position

Program: ECO

Rinse aid setting: Max

Softener setting: H3

Basket used tips

Adjusting cutlery rack

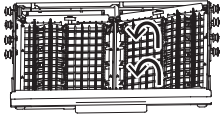

Lift the right basket up, both left and right baskets are flat.

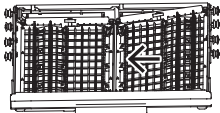
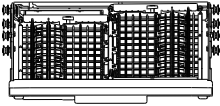

Move the right basket from right to left, two basket are overlapping.

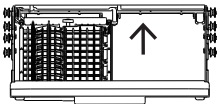
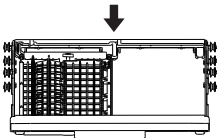

Remove the right basket from the tray, only has the left basket.

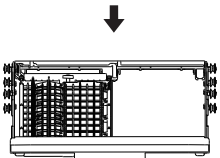

Easy removal of cutlery

Using the principle of crank slider mechanism, the cutlery are suspended. Convenient finger goes deep under the knife and fork, and holds several cutlery at a time.

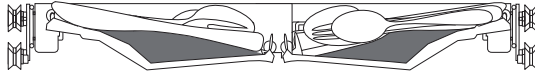

Make the most of space

It can accommodate dishes such as egg beaters, cups, etc., and does not affect the upper basket.

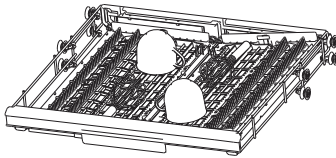

Adjust the height of the rack

Loosen the four buttons on the tray and press down gently.

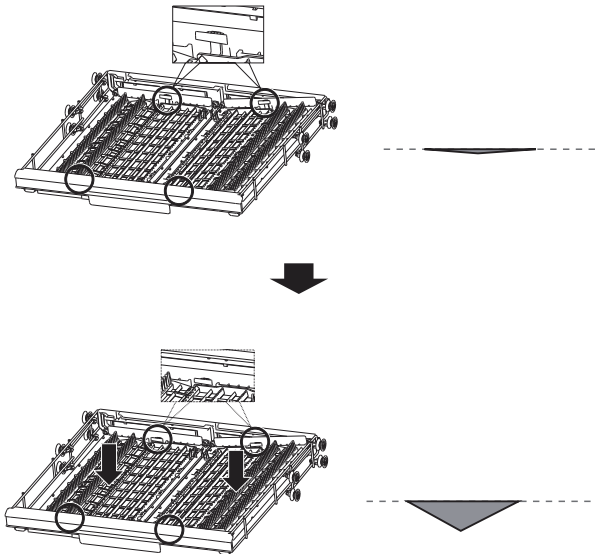

Basket used tips

Adjusting the upper basket

The height of the upper basket can be easily adjusted to accommodate taller dishes in either the upper or lower basket. We recommend adjust the height of the upper basket before loading dishes.

To adjust the height of the upper rack, follow these steps:

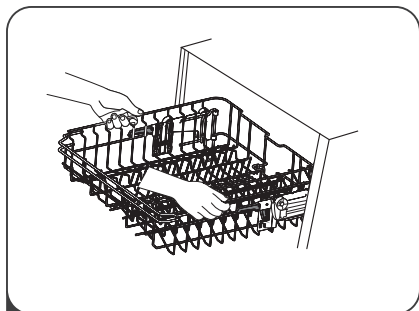

- 1** To raise the upper basket, just lift the upper basket at the center of each side until the basket locks into place in the upper position. It is not necessary to lift the adjuster handle.

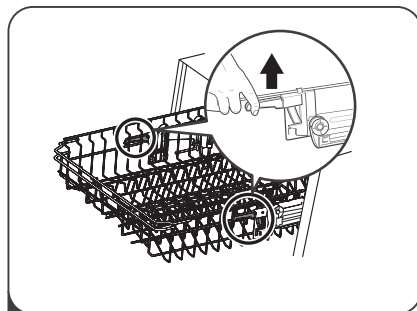

- 2** To lower the upper basket, lift the adjust handles on each side to release the basket and lower it to the lower position.

Folding back the rack shelves

The spikes of the lower basket are used for holding plates and a platter. They can be lowered to make more room for large items.

raise upwards

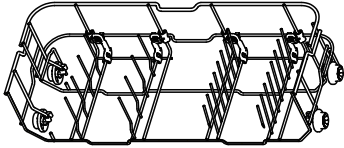

fold backwards

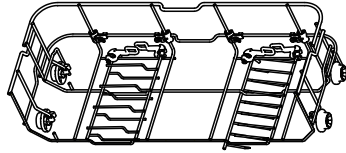

Cleaning and care

Filter cleaning

The filtering system in the base of the wash cabinet retains coarse debris from the washing cycle, including foreign objects such as tooth picks or shards. The collected coarse debris may cause the filters to clog. Check the condition of the filters regularly, carefully remove foreign objects and clean the parts of the filtering system if necessary with water. Follow the steps below to clean the filter.

WARNING

- Do not over tighten the filters. Put the filters back in sequence securely, otherwise coarse debris could get into the system and cause a blockage.
- Never use the dishwasher without filters in place. Improper replacement of the filter may reduce the performance level of the appliance and damage dishes and utensils.

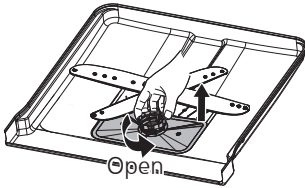

- 1** Hold the coarse filter and rotate it anticlockwise to unlock the filter. Lift the filter upwards and out of the dishwasher.

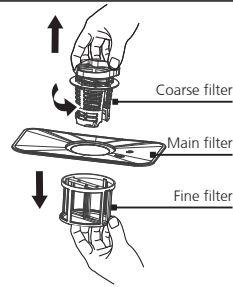

- 2** The fine filter can be pulled off the bottom of the filter assembly. The coarse filter can be detached from the main filter by gently squeezing the tabs at the top and pulling it away.

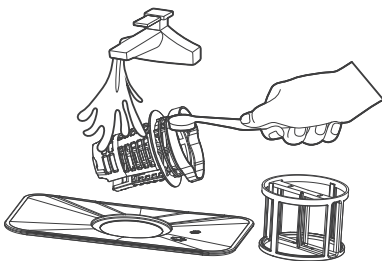

- 3** Larger food remnants can be cleaned by rinsing the filter under running water. For a more thorough clean, use a soft cleaning brush.

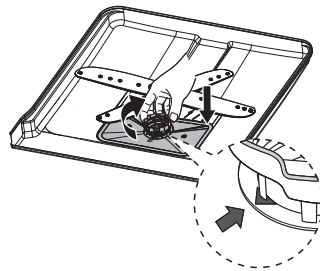

- 4** Reassemble the filters in the reverse order of the disassembly, replace the filter insert, and rotate clockwise to the close arrow.

Spray arms cleaning

It is necessary to clean the spray arms regularly for hard water chemicals will clog the spray arm jets and bearings.

To clean the spray arms, follow the instructions below:

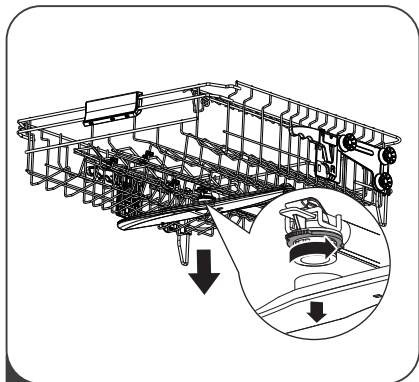

- 1 To remove the upper spray arm, hold the nut in the center still and rotate the spray arm counterclockwise to remove it.

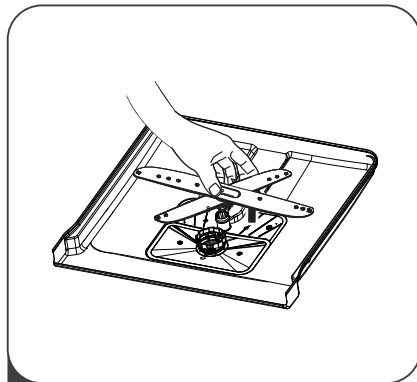

- 2 To remove the lower spray arm, pull out the spray arm upward.

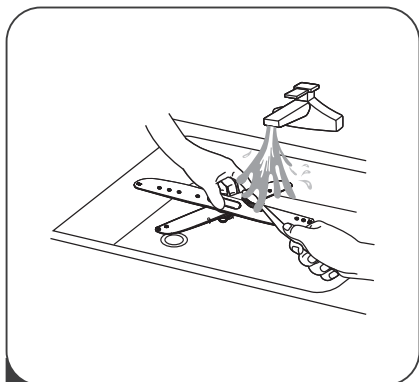

- 3 Wash the arms in soapy and warm water and use a soft brush to clean the jets. Replace them after rinsing them thoroughly.

Care and maintenance

The door and the door seal

Clean the door seals regularly with a soft damp cloth to remove food deposits. When the dishwasher is being loaded, food and drink residues may drip onto the sides of the dishwasher door. These surfaces are outside the wash cabinet and are not accessed by water from the spray arms. Any deposits should be wiped off before the door is closed.

The control panel

Control panel can be wiped with a slightly wet cloth. After cleaning, make sure it is completely dry.
Do not use Sharp tools, Scratch sponge, or Rough detergent anywhere in the machine.



WARNING

- Do not use spray detergent to clean the door, as it may damage the door lock and other electrical components.
- Do not use abrasives or rough paper towels, as it may leave scratches or spots on stainless steel surface.

The UV light

UV light does not require extra cleaning. If it breaks accidentally in the process of use, please cut off the power supply to suspend the use and ask someone to clean and replace it.

Installation

Product dimension

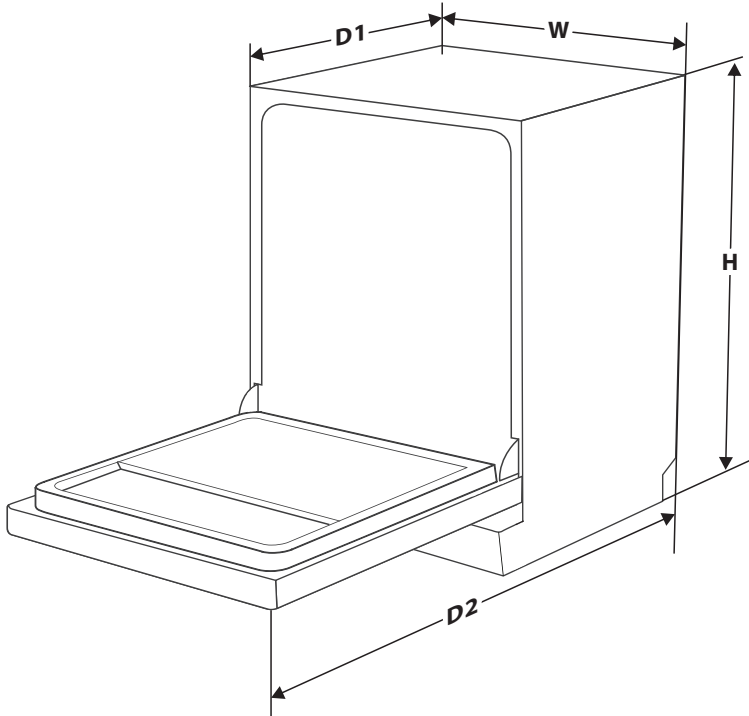

Height (H)	845mm
Width (W)	598mm
Depth (D1)	600mm (with the door closed)
Depth (D2)	1175mm (with the door opened 90°)

 **WARNING**



Electric Shock

The machine shall be installed after the power is off. If not, electric shock or death can be caused.

Please make sure the machine is properly grounded before use.

Power connection

 **WARNING**

Electric Shock

- Do not use an extension cord or power adapter on this machine.
- In case, do not cut off or remove the grounding connection of power cord.

Power requirements

Please check the label of rated value of power supply system for knowing rated voltage and connect the machine to appropriate power supply. 10A fuse is required and time-delay fuse or circuit breaker is recommended. Only separate circuit is suitable for this machine.

Machine connection

Make sure that supplied voltage and frequency correspond to those on rating plate. Plug can only be connected to a properly grounded socket. If the socket that the machine must be connected to is not suitable for the plug, replace the socket, and do not use a power adapter that may cause overheating and burning.

Water connection

Connect the cold water supply hose to a threaded 1/2(inch) connector and make sure that it is fastened tightly in place.

If the water pipes are new or have not been used for an extended period of time, let the water run to make sure that the water is clear. This precaution is needed to avoid the risk of the water inlet to be blocked and damage the appliance.

Connection of drain hoses

Insert the drain hose into a drain pipe with a minimum diameter of 4 cm, or let it run into the sink, making sure to avoid bending or crimping it. The height of drain pipe must be less than 1000mm. The free end of the hose must not be immersed in water to avoid the back flow of it.

⚠ Please securely fix the drain hose in either position A or position B

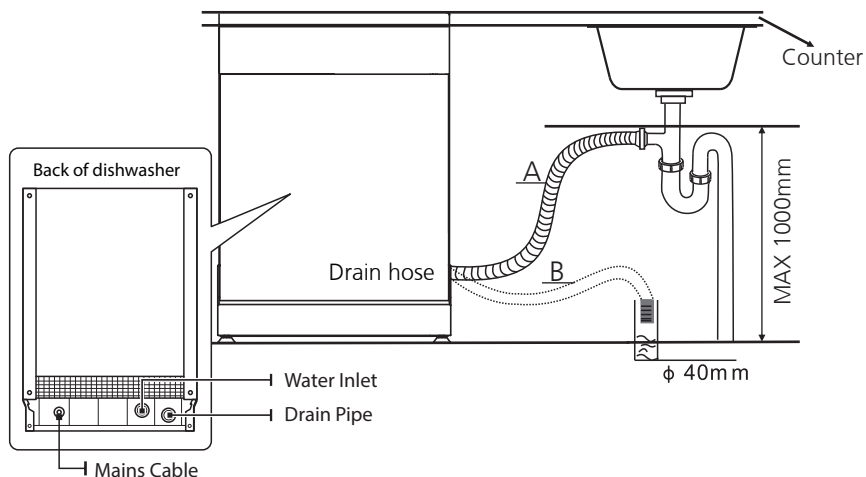

How to drain excess water from hoses

If the sink is 1000 higher from the floor, the excess water in hoses cannot be drained directly into the sink. It will be necessary to drain excess water from hoses into a bowl or suitable container that is held outside and lower than the sink.

Water outlet

Connect the water drain hose. The drain hose must be correctly fitted to avoid water leaks. Ensure that the water drain hose is not kinked or squashed.

Extension hose

If you need a drain hose extension, make sure to use a similar drain hose. It must be no longer than 4 meters; otherwise the cleaning effect of the dishwasher could be reduced.

Syphon connection

The waste connection must be at a height less than 100 cm (maximum) from the bottom of the dish. The water drain hose should be fixed.

Troubleshooting

Before connecting customer service center

Please check the chart below before connecting customer service center

Problem	Possible cause	Solutions
The machine is not working	Fuse burn-out or circuit trip.	Replace fuse or reset circuit breaker Remove any other appliances that share same circuit with the dishwasher.
	Power is not connected.	Make sure that dishwasher is on and the door is firmly closed. Make sure power cord is properly plugged into the socket.
	Door is open.	Close the door.
Insufficient drainage	Drainage pipe has a knot or is blocked.	Check the drainage pipe.
	Filter is blocked.	Check coarse filter.
	Sink drain is blocked.	Check the sink drain to ensure good drainage. If the kitchen sink drain is not working properly, you shall ask a pipe technician for help rather than a dishwasher qualified serviceman.
Foam remains in liner	Improper dishwashing powder is used.	In order to avoid foaming, only dishwashing powder specially designed for dishwasher can be used. In such case, open the door and allow the foam to evaporate. In case of too much foam, start any washing program for cleaning.
	Detergent overflows.	Wipe off spilled cleaner immediately.
Colors on liner	Use dishwashing powder with coloring agent.	Make sure that dishwashing powder used is free of coloring agent.
White film on liner	Hard water minerals.	Use wet sponge with dishwashing powder and wear rubber gloves for interior cleaning. Do not use any detergent other than dishwashing powder as it may generate foam or bubble.
Rust on dishes	Dishes with rust are easily to be corroded.	Avoid washing dishes that are easily to be corroded in dishwasher.
Crush in dishwasher	Dishes in the rack prevents spray arm from rotating.	Suspend the program and reposition the dishes that prevent spray arm from rotating.

Problem	Possible cause	Solutions
Noise from dishwasher	Dishes are loose.	Suspend the program and reposition the dishes.
Beats in water pipe	This may be caused by site installation or cross section	It has no effect on operation of dishwasher. In case of any doubts, please contact qualified pipe technician.
Dishes remain dirty after washing	Dishes are not placed correctly.	Please see "Install dishwasher bowl basket" information for details.
	The program is not powerful enough.	Select a more powerful program.
	Dishwashing powder is not enough.	Use more dishwashing powder or replace new detergent.
	Placement of dishes affects the rotation of spray arm.	Reposition the dishes so that spray arm can rotate freely.
	Filter assembly is dirty or not properly installed on the base, which may impede the rotation of spray arm.	Clean or properly install the filter and clean spray arm.
Glassware is not glossy	Add too much dishwashing powder under soft water conditions.	If soft water is used, use less powder and select a shorter washing program to clean the glassware.
White point on dishes or glassware	Hard water produces more scale.	Add dishwashing powder.
Black or grey imprints on dishes	Friction between aluminum utensil and dishes.	Use mild detergent to eliminate these imprints.
Dishwashing powder remains in adding position	Placement of dishes hinders the addition of dishwashing powder.	Place the dishes correctly.
Dishes are not completely dry	Placement is improper.	Please see "Install dishwasher bowl basket" information for details.
	Dishes are taken out too early.	Do not take dishes out immediately after the program ends. Slightly open the door let the vapor out and wait until dishes are cool.
	Program is wrong.	When shorter washing procedures are used, washing temperature is lower and cleaning effectiveness is reduced. A longer program shall be selected.
	The dishes have poor drainage ability.	These dishes have poor drainage ability, which are not suitable to be washed in dishwasher.

Error code

If there is a malfunction the dishwasher will display an error code. The following table shows possible error codes and their causes.

Error code	Code name	Possible cause
E1	Long water intake time	Flow-meters, drain valves, or pump failures shall be repaired by qualified serviceman.
E3	Abnormal heating	Heating pipe or thermistor is at abnormal state, which needs to be unplugged the power plug from the outlet , and needs to be repaired by qualified serviceman.
E4	Overflow or water tank problem	The machine occur overflow or something wrong with the floater in the water tank, needs to be repaired by qualified serviceman.
E8	Failure of orientation of distributary valve.	Open circuit or break of distributary valve.
EC	Washing control system fail.	PCB or motor fail.
Ed	Failure of communication between main circuit board with display circuit board.	Open circuit or break wiring for the communication.



WARNING

- If overflow occurs, turn off the main water supply before calling a service.
- If there is water in the base pan because of an overflow or small leak, the water should be removed before restarting the dishwasher.
- If there is an error code that cannot be solved, please request professional assistance.

Availability of spare parts

- Seven years after placing the last unit of the model on the market:
Motor, circulation and drain pump, heaters and heating elements, including heat pumps (separately or bundled), piping and related equipment including all hoses, valves, filters and aqua stops, structural and interior parts related to door assemblies (separately or bundled), printed circuit boards, electronic displays, pressure switches, thermostats and sensors, software and firmware including reset software.
- Ten years after placing the last unit of the model on the market:
Door hinge and seals, other seals, spray arms, drain filters, interior racks and plastic peripherals such as baskets and lids.

Specification

Model	DW-15F7(G)-VN
Dimension (mm)	598 (W) x 845 (H) x 600 (D)
Rated voltage	220-240V
Rated frequency	50 Hz
Rated power	1760-2100 W
Water-consumption	15 L
Power-consumption	1.225 kWh
Control mode	Electronic type
Water-proofing grade	IP×1
Washing capacity	94 pcs (Rice bowl x15 + Mug x7 + Glass x8 + Relish dish x8 + Deep dish x7 + Noodles bowl x7 + Tray dish x8 + Fish platter x1 + Soup bowl x1 + Small soup spoon x15 + Soup spoon x1 + Rice spoon x1 + Chopsticks x15)
Total weight	52.7kg
Net weight	48.4kg

HOW TO CONNECT WITH TOSHIBA TSMARTLIFE APP

Before you start, make sure that:

1. Your smartphone is connected to home wireless network, and you know the network password.
2. You are next to the appliances.
3. The 2.4GHz band wireless signal is enabled on your wireless router.
4. Turn on your mobile phone's Bluetooth and allows the APP to discover the smart device nearby.

Download the TSmartLife app

On an app market (Google Play Store, Apple App Store), search for "TSmartLife" and find the TSmartLife app. Download and install it on your phone. You can also download the app by scanning the QR code below. Please

1. Download and install the app. Search for: TSmartLife in the mobile application market, download and install the APP.



Connect your devices to TSmartLife

- 1 Please make sure your mobile phone is connected to Wireless Network. If not, go to Settings and turn on the wireless connection, select and connect to a Wireless Network. Also please turn on the Bluetooth on your phone. If not, go to Settings and turn it on.

1. Click on the APP icon to enter the APP.

2. Click the button of Login.

3. Read and agree on the **Privacy Policy and Software License and User Service Agreement.**



4. Select region.

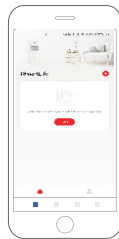

5. Click the button of Sign up>.



6. Enter email and send confirmation code. Agree on the **Privacy Policy and Software License and User Service Agreement.**



HOW TO CONNECT WITH TOSHIBA TSMARTLIFE APP

7. Enter email and confirmation code. Agree on the **Privacy Policy and Software License and User Service Agreement**. Click the button of **Next**.

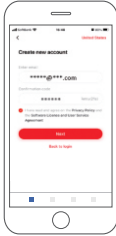

8. **Set password. Then click the button of submit.**



9. Enter the homepage. Click the button of **Add device**.



10. Long press  for 3 seconds, light flashes.



11. Select a device. Choose **Dishwasher**. Or click the **Device** that can be connected to Step 13.



12. Select model



13. Choose **WIFI** interface.

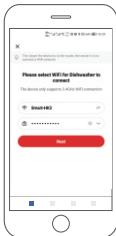

14. If you haven't authorized location before, please allow access in the settings turn on the precise location. Click the button of **Go to setting**.

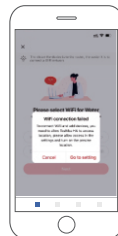

15. Enter **Setting** page. Click the button of **Location**.

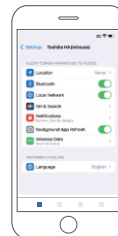

HOW TO CONNECT WITH TOSHIBA TSMARTLIFE APP

16. Choose While Using the App.



17. Return back to the TSmartLife. Enter Wireless Network password. Click the button of Next step.



18. Wait for connecting.



19. Added successfully. Named it as your wish. Then click the button of Done.



20. Back to the homepage.



Note

- Make sure your devices are powered on.
- Keep your mobile phone close enough to your device when you are connecting network to your device.
- Check if your router supports 2.4GHz wireless network band and turn it on. If you are not sure about this, please contact the router manufacturer.
- The wireless network name that only contains letters and numbers is required. If not, please modify it in the router.
- The device cannot connect to the Wireless Network that requires authentication, and it usually appears in public area such as hotels, restaurants, etc. Please connect to a Wireless Network that does not require authentication.
- If the wireless network's name or password changed, Please re-connect your devices again.
- The APP plug-in will be automatically updated to the latest version in the wireless network environment.

INSTRUCTIONS TO FUNCTION WITH TSMARTLIFE APP

Application software operation interface

- 1 Click power on to enter the home page of Dishwasher

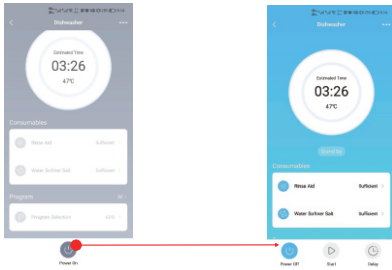

- 2 Click "Program Selection" to select the program, click "Confirm" to return to the main interface.

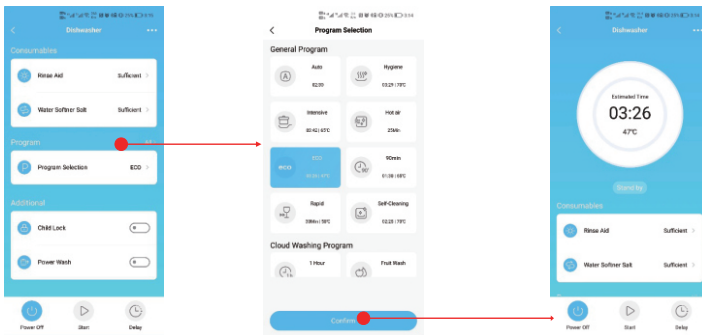

- 3 Slide the screen to the bottom, select the additional functions you need in "Additional", and click "Start" to start running after the selection is complete.

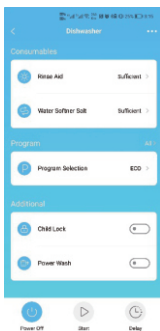

- 4 Click "Delay" to set delay start. After entering the next interface, click "Delay" again to select the startup time you want, click "Program Selection" to select the program you need, and you can also select additional functions. After setting, click "Confirm" to jump to the appointment interface, the device will enter the appointment countdown automatically. If you click Remote control button and close the door, the device will start the washing process directly.

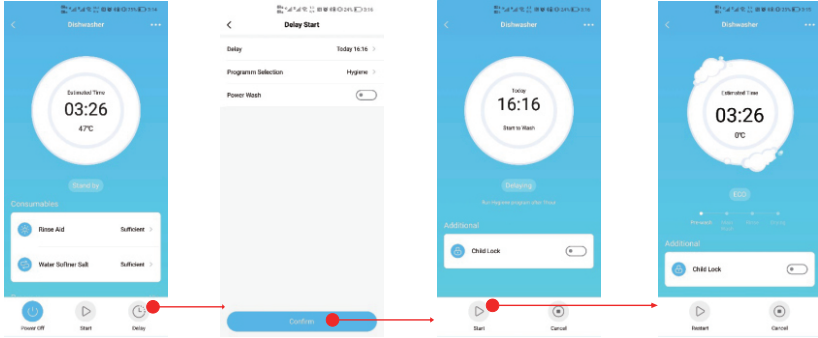

Toshiba TSmartLife Troubleshooting

Troubleshooting tips are written for Smart appliances when connecting the wireless network. Since networking technology is evolving rapidly, You can get the newest troubleshooting tips by checking the TSmartLife APP "Help" section.

Troubleshooting Problems:

Under this circumstance	Check • Cause
If unable to join network	<ul style="list-style-type: none"> ● Cannot see home SSID network: <ul style="list-style-type: none"> ○ Weak signal ... Long distance between router and appliance or encountering too many barriers can reduce the signal level too much. Reorienting the router may improve the situation slightly. A better solution would be a wireless network repeater or a higher quality router that have more sensitive receivers to better handle weak signals. ● SSID network seen but cannot Join: <ul style="list-style-type: none"> ○ Networks requiring authentication ... often used with public networks at restaurants or hotels. Products cannot accept the legal agreement required to join the network. Please switch to a network that does not require authentication. ○ Insufficient encryption ... for cybersecurity reasons we does not recommend products to join non-encrypted or insufficiently encrypted networks (e.g. WEP encryption). ○ Password length ... for cybersecurity reasons we recommends networks to have strong passwords, but the maximum password length supported is 32 characters. ○ Incorrect password ... If trying to join a different network than the one the phone is currently using, then it is always possible that the network password in the phone is no longer correct. In this case, new credentials will need to be provided. ○ Illegal SSID name ... App accepts any SSID name, but the App may issue warning when attempting to join network with certain non-alphanumeric or foreign language characters. ● WLAN+ (Android) or WLAN Assistant (iOS) functions are turned on, please turn off and reconnect to the Internet.
If can join network but the connection is unstable	<ul style="list-style-type: none"> ● Check if the distance between the router and appliance is too far or encountering too many barriers cause week signal ● Check if the wireless network is ok and stable.

Operating frequency of product :

RF	Transmit frequency	Maximum transmit power
BLE	2402-2480MHz	<10dBm
2.4G	2412-2472MHz	<20dBm

Note: The product is suitable to operating in the environment of 4-40°C