

**TUF GAMING
B760M-PLUS II**



Motherboard

J23065

初版

2024年1月 発行

Copyright © 2024 ASUSTeK COMPUTER INC. All Rights Reserved.

本書に記載されている製品およびソフトウェアは著作権法により保護されており、その使用、複製、頒布および逆コンパイルを制限するライセンスのもとにおいて頒布されます。購入者によるバックアップ目的の場合を除き、ASUSTeK Computer Inc. (以下、ASUS) の書面による事前の許可なく、本製品および本書のいかなる部分も、いかなる方法によっても複製することが禁じられます。

以下に該当する場合は、製品保証サービスを受けることができません。

- (1) 製品に対しASUSの書面により認定された以外の修理、改造、改変が行われた場合
- (2) 製品のシリアル番号の確認ができない場合

本書の情報の完全性および正確性については最善の努力が払われていますが、本書の内容は「現状のまま」で提供されるものであり、ASUSは明示または黙示を問わず、本書においていかなる保証も行いません。ASUS、その提携会社、従業員、取締役、役員、代理店、ベンダーまたはサプライヤーは、本書および本製品の使用または使用不能から生じた直接的、間接的、付随的、結果的な損害（データの変化・消失、事業利益の損失、事業の中断など）に対して、たとえASUSがその損害の可能性について知らされていた場合も、一切責任を負いません。

本書は情報提供のみを目的として作成されており、誤りがないという保証はなされません。また、他のいかなる保証の対象となることもありません。本書の内容は予告なく変更される場合があります。

本書に記載している会社名、製品名は、各社の商標または登録商標です。本書では説明の便宜のためにその会社名、製品名などを記載する場合がありますが、それらの商標権の侵害を行なう意思、目的はありません。

目次

安全にお使いいただくために.....	iv
本書について.....	v
梱包品の確認.....	vii
TUF GAMING B760M-PLUS II 仕様概要.....	viii
第1章：製品概要	
1.1 はじめに.....	1-1
1.2 各部名称.....	1-2
1.3 CPUを取り付ける.....	1-9
1.4 メモリーを取り付ける.....	1-11
1.5 M.2 SSDを取り付ける.....	1-13
第2章：UEFI BIOSとRAID	
2.1 UEFI BIOSとは.....	2-1
2.2 ASUS EZ Flash 3.....	2-2
2.3 ASUS CrashFree BIOS 3.....	2-3
2.4 RAID構成.....	2-4
付録	
規制および安全に関する情報.....	A-1
Wi-Fi非搭載モデルに関する情報.....	A-4
保証.....	A-6
お問い合わせ先.....	A-8
サービスとサポート.....	A-8
製品登録.....	A-8

安全にお使いいただくために

電気製品を安全にお使いいただくために

- ・ 感電防止のため、マザーボードが組み込まれたシステムを移動する際は、必ず電源ケーブルを抜いてください
- ・ システムに拡張カードやモジュールの取り付けまたは取り外しを行う前に、必ず電源ケーブルを抜いてください。
- ・ マザーボードに信号ケーブルを取り付けまたは取り外しを行う前に、必ずすべての電源ケーブルを抜いてください。
- ・ 変換プラグや延長コードを使用する前に専門家にご相談ください。これらの機器は、アース回路を遮断する可能性があります。
- ・ ご使用の電源装置に電圧選択スイッチが付いている場合は、システムの損傷を防ぐために電源装置の電圧選択スイッチがご利用の地域の電圧と合致しているかをご確認ください。ご利用になる地域の電圧が不明な場合は、各地域の電力会社にお問い合わせください。
- ・ 電源装置が故障した場合はご自分で修理・分解をせず、各メーカーや販売店にご相談ください。

安全に作業していただくために

- ・ 本製品を使用する前に本書を熟読し、十分理解された上でご使用ください。
- ・ 本製品を使用する前に、すべてのケーブルが正しく接続され、ケーブルに損傷がないことをご確認ください。損傷を発見した場合は、直ちに買い上げの販売店にお申し出ください。
- ・ コネクター、スロット、ソケット、回路にはクリップ、ネジ、ホッチキスの芯などの金属類を近づけないでください。回路のショート(短絡)の原因になります。
- ・ 埃、湿気、極端な温度差を避けてください。濡れやすい場所で本製品を使用しないでください。
- ・ 本製品および本製品を組み込んだシステムは安定した場所に設置してください。
- ・ 本製品をご自分で修理、分解、改造しないでください。火災や感電、やけど、故障の原因となります。修理は弊社修理センターまたは販売代理店にご依頼ください。
- ・ 周辺温度 10~35℃ 以外では使用しないでください。火災の原因となります。

ボタン形電池/コイン形電池の取り扱いについて



危険	
<p>小さなお子様の手の届くところに置かない ボタン形電池やコイン形電池を飲み込むと短時間で化学やけど、粘膜組織の貫通などを引き起こし、最悪の場合は死に至ることもあります。ボタン形電池やコイン形電池は絶対に乳幼児の手の届く所に置かないで下さい。飲み込んだ場合、あるいは飲み込んだ恐れのある場合は、直ちに医師に連絡して指示を受けてください。</p>	

本書について

本書には、マザーボードの取り付けやシステム構築の際に必要な情報が記載されています。

本書の構成

本書は、以下の章で構成されています:

- **第1章:製品概要**
マザーボードレイアウト、各部の名称と機能について説明しています。
- **第2章:UEFI BIOSとRAID**
UEFI BIOS Utilityの起動方法や更新方法、RAIDについて説明しています。

参考情報

本製品に関する追加情報および関連情報は、以下でご覧いただけます。

1. **ASUSウェブサイト**
多言語に対応した当社ウェブサイト (www.asus.com) では、最新の製品情報、サポート情報をご覧いただけます。
2. **追加ドキュメント**
製品パッケージには、販売代理店や販売店が独自に追加した保証書やチラシが同梱されている場合があります。これらの追加ドキュメントは、標準パッケージの付属品ではありません。
3. **マザーボードセットアップガイド**
ハードウェアの基本的な取り扱い方やマザーボードに搭載された各機能を説明したマザーボードセットアップガイドをダウンロードしてご覧いただけます。



4. ドライバーとユーティリティ

ドライバーやユーティリティをインストールする方法をご覧ください。



5. RAID設定ガイド

RAIDの構築方法やRAIDアレイにOSをインストールする方法を説明したRAID設定ガイドをダウンロードしてご覧ください。



本書の表記について

本書では製品を安全に正しくお使いいただくために、守っていただきたい事項を表示や図記号で示しています。表示や図記号の意味は次のとおりです。



注意:誤った取り扱いをすると、人が傷害を負う可能性があること、ハードウェアの損傷やデータの損失の可能性あることを記述しています。



重要:お使いになる際の注意点やハードウェアを正しく動作させるために必要なことを記述しています。必ずお読みください。



参考:使用上、参考になる情報や補足説明を記述しています。

梱包品の確認

はじめに梱包品がすべて揃っていることをご確認ください。

マザーボード	1 x TUF GAMING B760M-PLUS II
ケーブル	2 x SATA 6Gb/s ケーブル
	1 x M.2 ゴムパッケージ
その他	1 x TUF GAMINGステッカー
	2 x M.2 ネジパッケージ
ドキュメント	1 x TUF certification card
	1 x クイックスタートガイド



- 万一、不足しているものや破損しているものがある場合は、すぐにご購入元にお申し出ください。
- 記載しているもの以外は付属いたしません。必要な場合は、別途お買い求めください。

TUF GAMING B760M-PLUS II 仕様概要

対応プロセッサ	<p>Intel® LGA1700 対応 Intel® Core™ プロセッサ (第14/13/12世代) Intel® Pentium® Goldプロセッサ、Intel® Celeron® プロセッサ*</p> <p>Intel® Turbo Boost Max Technology 3.0 および Intel® Turbo Boost Technology 2.0 対応**</p> <p>* 最新の対応状況は当社ウェブサイトをご覧ください。 ** 対応する機能は取り付けたCPUにより異なります。</p>
搭載チップセット	Intel® B760 チップセット
対応メモリー	<p>4 x DDR5 DIMM スロット: 最大 192 GB、DDR5 Non-ECC Unbuffered DIMM 対応*</p> <p>デュアルチャンネルメモリーアーキテクチャ</p> <p>Intel® Extreme Memory Profile (XMP) 対応 ASUS Enhanced Memory Profile II (AEMP II)</p> <p>* 対応するメモリーの種類、機能、データレート (速度)、枚数は搭載するCPUおよびメモリー構成により異なります。最新の対応状況は当社ウェブサイトをご覧ください。 * Non-ECC Unbuffered DIMMは、オンダイECC (ODECC) 機能をサポートしません。</p>
画面出力機能	<p>1 x DisplayPort ポート**</p> <p>1 x HDMI™ ポート***</p> <p>* グラフィクス性能は取り付けたCPUにより異なります。 ** DisplayPort 1.4 で規定された最大 4K@60Hz に対応。 *** HDMI™ 2.1 で規定された最大 4K@60Hz に対応。</p>
拡張スロット	<p>プロセッサ</p> <p>- 1 x PCIe 5.0 x16 スロット</p> <p>Intel® B760 チップセット</p> <p>- 1 x PCIe 4.0 x4 スロット - 1 x PCIe 3.0 x1 スロット</p> <p>* 互換性のあるデバイスについては当社ウェブサイトをご覧ください。</p>
ストレージ機能	<p>最大 3 x M.2 Socket 3 スロット、4 x SATA 6Gb/s ポート*</p> <p>プロセッサ</p> <p>- 1 x M.2 Socket 3 スロット (Key M、Type 2242/2260/2280、PCIe 4.0 x4 接続)</p> <p>Intel® B760 チップセット</p> <p>- 1 x M.2 Socket 3 スロット (Key M、Type 2242/2260/2280、PCIe 4.0 x4 接続) - 1 x M.2 Socket 3 スロット (Key M、Type 2242/2260/2280、PCIe 4.0 x2 接続) - 4 x SATA 6Gb/s ポート</p> <p>* Intel® Rapid Storage TechnologyによるSATA RAID 0/1/5/10に対応しています。</p>
イーサネット機能	<p>1 x Realtek 2.5Gb イーサネット TUF LANGuard</p>

(次ページへ続く)

TUF GAMING B760M-PLUS II 仕様概要

<p>USB機能</p>	<p>リアUSB (合計 8 ポート) 1 x USB 20Gbps ポート (1 x USB Type-C®) 1 x USB 10Gbps ポート (1 x Type-A) 2 x USB 5Gbps ポート (2 x Type-A) 4 x USB 2.0 ポート (4 x Type-A) フロントUSB (合計 8 ポート) 1 x USB 10Gbps コネクタ 1 x USB 5Gbps ヘッダー 2 x 10-1ピン USB 2.0 ヘッダー 1 x 4ピン USB 2.0 ヘッダー</p>
<p>オーディオ機能</p>	<p>Realtek 7.1 Surround Sound High Definition Audio CODEC - ジャック検出、マルチストリーミング、フロントパネル ジャック・リタスキング対応 - 最大 192kHz/24bit の再生に対応 オーディオ機能 - オーディオシールドリング - リア光デジタルS/PDIF出力 - プレミアムオーディオコンデンサー - オーディオ専用PCBLEイヤー</p>
<p>背面インターフェース</p>	<p>1 x USB 20Gbps ポート (1 x USB Type-C®) 1 x USB 10Gbps ポート (1 x Type-A) 2 x USB 5Gbps ポート (2 x Type-A) 4 x USB 2.0 ポート (4 x Type-A) 1 x DisplayPort ポート 1 x HDMI™ ポート 1 x Realtek 2.5Gb イーサネットポート 5 x オーディオポート 1 x 光デジタルS/PDIF出力ポート</p>
<p>基板上インターフェース</p>	<p>ファン/冷却 1 x 4ピン CPUファンヘッダー 1 x 4ピン CPUオプションファンヘッダー 1 x 4ピン AIOポンプヘッダー 3 x 4ピン ケースファンヘッダー 電源 1 x 24ピン メイン電源コネクタ 2 x 8ピン +12V 電源コネクタ ストレージ 3 x M.2 Socket 3 スロット 4 x SATA 6Gb/s ポート</p>

(次ページへ続く)

TUF GAMING B760M-PLUS II 仕様概要

基板上インターフェース	USB 1 x USB 10Gbps コネクタ 1 x USB 5Gbps ヘッダー 2 x 10-1ピン USB 2.0 ヘッダー 1 x 4ピン USB 2.0 ヘッダー その他 3 x アドレスラブル Gen 2 ヘッダー 1 x CMOSクリアヘッダー 1 x フロントパネルオーディオヘッダー 1 x 20-3ピン システムパネルヘッダー 1 x Thunderbolt™(USB4®) ヘッダー
特別な機能	ASUS TUF PROTECTION - DIGI+ VRM (DrMOS採用デジタル電源設計) - ESD Guards - TUF LANGuard - Overvoltage Protection - SafeSlot Core+ - Stainless-Steel Back I/O ASUS Q-Design - M.2 Q-Latch - PCIe Slot Q-Release - Q-DIMM - Q-LED ASUSサーマルソリューション - M.2ヒートシンク - VRMヒートシンク設計 ASUS EZ DIY - CPUソケットレバープロテクター - ProCool - プレマウントI/Oシールド - SafeDIMM Aura Sync - アドレスラブル Gen 2 ヘッダー

(次ページへ続く)

TUF GAMING B760M-PLUS II 仕様概要

ソフトウェア機能	ASUSエクスクルーシブソフトウェア
	Armoury Crate
	- Aura Creator
	- Aura Sync
	- Fan Xpert 2+
	- Power Saving
	- 双方向AIノイズキャンセリング
	AI Suite 3
	- DIGI+ VRM
	- PC Cleaner
TUF GAMING CPU-Z	
DTS Audio Processing	
Norton 360 for Gamers (60日間無料体験版)	
WinRAR (40日間無料体験版)	
UEFI BIOS	
ASUS EZ DIY	
- ASUS CrashFree BIOS 3	
- ASUS EZ Flash 3	
- ASUS UEFI BIOS EZ Mode	
BIOS機能	128 Mb Flash ROM、UEFI AMI BIOS
BIOS CAPファイル名	TB76MP2.CAP
管理機能	WOL by PME、PXE
対応OS	Windows® 11
	Windows® 10 64-bit
フォームファクター	microATXフォームファクター 9.6 in x 9.6 in (24.4 cm x 24.4 cm)



製品は性能、機能向上のために、仕様およびデザインを予告なく変更する場合があります。
製品の最新情報は当社ウェブサイトをご覧ください。

製品概要

1

1.1 はじめに

マザーボードに拡張カードやモジュールを取り付けたり設定を変更する前に、必ず次の事項をご確認ください。



- 電子部品を取り扱う前に、必ず電源ケーブルを抜いてください。
- 静電気による電子部品の損傷を防ぐために、静電気防止リストバンドを着用するか、静電気除去装置や金属面に触れて身体の静電気を取り除いてください。
- 電子部品を取り扱うときは、集積回路 (IC) に触れないよう電子部品の端を両手で持ってください。
- 取り外した電子部品は、必ず静電気防止パッドの上に置るか静電気防止袋に入れてください。
- 拡張カードやモジュールの取り付けまたは取り外しを行う前に、必ず電源ケーブルを抜いてください。電源ケーブルを接続したまま作業をすると、火災、感電、故障の原因となることがあります。



- 本書に記載されているピン配列のイメージは一例です。各ピン名はヘッダーやコネクターの位置により異なる場合があります。
- 本書に記載されているイラストはイメージです。

1.2 各部名称

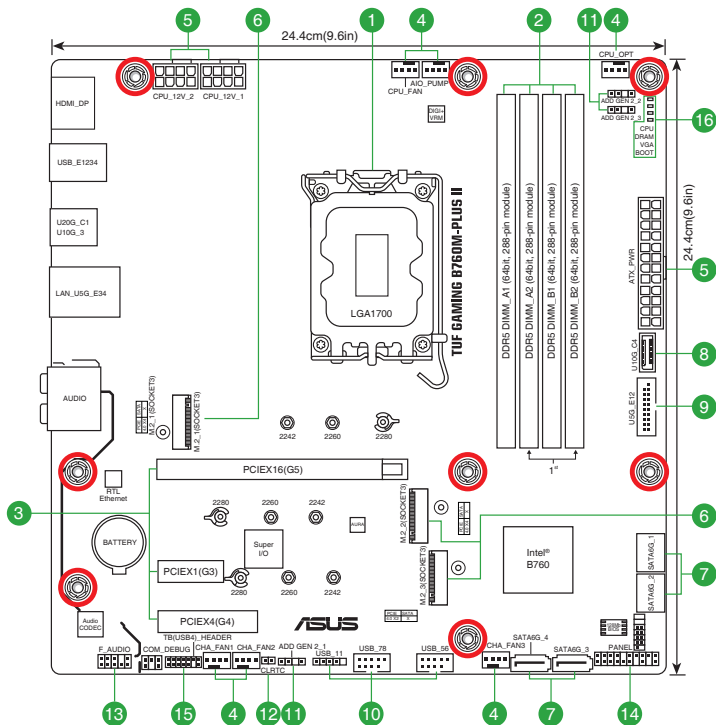

1.2.1 各部名称と機能

1. CPUソケット

本製品は、Intel® Core™ 第14/13/12世代プロセッサ、Intel® Pentium® Goldプロセッサ、Intel® Celeron® プロセッサに対応するLGA1700ソケットを搭載しています。



詳しくは、本書の **1.3 CPUを取り付ける** をご参照ください。

2. メモリスロット

本製品は、DDR5 (Double Data Rate 5) Dual Inline Memory Modules (DIMM) に対応するメモリスロットを搭載しています。



詳しくは、本書の **1.4 メモリーを取り付ける** をご参照ください。

3. 拡張スロット

本製品にはPCI Express 規格準拠の拡張スロットが搭載されており、グラフィックカードやネットワークカードなど、対応するPCI Express 拡張カードを取り付けることができます。

4. ファン/ポンプヘッダー

CPUファン、ケースファンなどの各種冷却ファンや液冷キットのポンプ、ラジエーターファンを接続します。

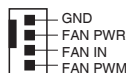

5. 電源コネクタ

電源ユニットを接続します。電源ケーブルとコネクタにはツメ (ラッチ) があるため、必ず決められた向きで取り付けてください。



8ピン +12V電源コネクタには、必ず8ピン 電源コネクタを接続してください。



消費電力が高いデバイスを使用する場合は、高出力の電源ユニットの使用をおすすめします。電源ユニットの能力が不十分だと、システムが不安定になる、またはシステムが起動できなくなる等の問題が発生する場合があります。

6. M.2 Socket 3 スロット

M.2 Socket 3 (Key M) 規格のSSDを取り付けます。



- **プロセッサ:**

M.2_1: Key M, Type 2242/2260/2280, PCIe 4.0 x4 接続

- **Intel® B760 チップセット:**

M.2_2: Key M, Type 2242/2260/2280, PCIe 4.0 x4 接続

M.2_3: Key M, Type 2242/2260/2280, PCIe 4.0 x2 接続

7. SATA 6Gb/s ポート

SATAストレージドライブや光学ディスクドライブを接続します。

8. USB 10Gbps コネクタ

Key-AタイプのUSB 10Gbps ポート増設用ブラケットのUSB 10Gbps 端子を接続します。

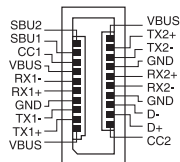

9. USB 5Gbps ヘッダー

USB 5Gbps ポート増設用ブラケットやPCケースのUSB 5Gbps 端子を接続します。

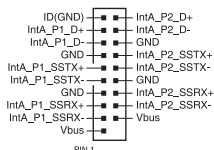

10. USB 2.0 ヘッダー

USB 2.0 ポート増設用ブラケットやPCケースのフロントパネル USB 2.0 端子を接続します。

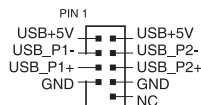

故障の原因となりますので、USB 2.0 ヘッダーにIEEE1394ケーブルを絶対接続しないでください。



4ピン USB 2.0 ヘッダー (USB_11) はシングルポート対応です。

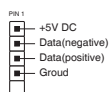

11. アドレスابل Gen 2 ヘッダー

個別にアドレス可能なフルカラーシリアルLED (WS2812B) を搭載するARGB LEDテープを接続します。

ADD_GEN 2

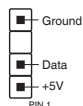

拡張カードやモジュールの取り付けまたは取り外しを行う前に、必ず電源ケーブルを抜いてください。電源ケーブルを接続したまま作業をすると、火災、感電、故障の原因となることがあります。



- アドレスابل Gen 2 ヘッダーは、定格最大 5V/3A、LED最大 500個 までのWS2812Bを搭載するLEDテープに対応しています。
- 実際の点灯色や点灯方法は取り付けれたLED テープの種類により異なります。
- LEDテープが点灯しない場合は、LEDテープが正しい向きで接続されていること、LEDテープが本製品がサポートする仕様の範囲内であることをご確認ください。
- このヘッダーに接続されたLEDテープは電源オン時のみ点灯します。

12. CMOSクリアヘッダー

ヘッダーを短絡 (ショート) させることで、UEFI BIOSの設定情報が保存されているCMOS RTC RAMを消去し、時計、パスワード、各種設定を既定値に戻します。

CMOS RTC RAMを消去する方法:

1. コンピューターの電源を切り、コンセントから電源ケーブルを取り外します。
2. ジャンパーキャップまたはドライバーなどの金属製品を使用して、2本のピンを短絡させます。
3. 電源ケーブルをコンセントに接続し、コンピューターの電源を入れます。
4. 起動時にメッセージが表示されたら、<F1>を押してUEFI BIOS Utilityを起動し設定を行います。



CMOSを消去する場合を除いて、ピンを短絡させないでください。短絡させたままの状態では、システムは正常に動作しません。



上記手順でCMOSを消去できない場合は、マザーボードのコイン形電池を取り外した状態で再度お試しください。作業後は再度電池を取り付けてからご使用ください。

13. フロントパネルオーディオヘッダー

フロントパネルHDオーディオポートを搭載するPCケースのオーディオ端子を接続します。

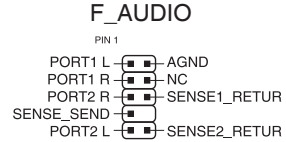

14. システムパネルヘッダー

電源ボタンやLEDインジケータなどのPCケースのフロントパネル機能を接続します。

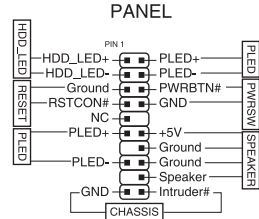

- **システム電源LEDヘッダー (PLED)**
システム電源LEDを接続します。システム電源LEDはシステムの電源がオンの状態で点灯し、スリープ時は点滅します。
- **ストレージドライブアクティビティLEDヘッダー (HDD_LED)**
ストレージドライブアクティビティLEDを接続します。ストレージドライブアクティビティLEDはアクセスランプとも呼ばれています。マザーボードに接続されたストレージドライブで読み書きが行われている時に点灯または点滅します。
- **スピーカーヘッダー (SPEAKER)**
システム警告スピーカー（ビープスピーカー）を接続します。システム起動時のPOSTで問題が検出された場合、接続されたスピーカーから警告音が発せられます。
- **電源ボタン/ソフトオフボタンヘッダー (PWRSW)**
電源ボタンを接続します。電源ボタンを押して、システムの電源をオンにします。OS起動後の電源ボタン押下時の動作は、OSの設定に依存します。
- **リセットボタンヘッダー (RESET)**
リセットボタンを接続します。リセットボタンを押すとシステムは強制的に再起動されます。保存されていない作業中のデータは削除されます。



リセットボタンには別の機能の割り当てることができます。既定の動作はUEFI BIOS Utilityで設定することができます。

- **ケース侵入ヘッダー (CHASSIS)**
ケース侵入センサー（開閉センサー/スイッチ）を接続します。接続されたセンサーが開閉検出イベントを検出した場合、システム起動時に警告メッセージを表示します。

15. Thunderbolt™(USB4®) ヘッダー

Intel® Thunderbolt™ テクノロジーをサポートするThunderbolt™ 拡張カードを接続します。Thunderbolt™ 拡張カードでは、Thunderbolt™ デバイスをディスプレイチェーン接続することができます。



Thunderbolt™ 拡張カードの互換性およびサポートについては、各メーカーへお問い合わせください。



Thunderbolt™ 拡張カードは、PCIEX4(G4) スロットに取り付けた場合のみ使用できます。

TB_HEADER

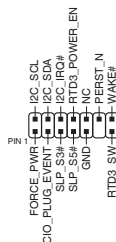

16. Q-LED

システムの起動プロセス中に主要な装置 (CPU、メモリー、グラフィックスカード、起動デバイス) をチェックし、装置に異常が検出されると該当箇所のLEDを点灯させ通知します。異常が解消されるまでLEDは点灯したままになります。



Q-LEDは、トラブルシューティングを行うための最も可能性の高いエラーの発生箇所を示します。Q-LEDで示される内容と、実際の原因は異なる場合があります。あくまでも目安としてご利用ください。

1.2.2 バックパネルコネクタ

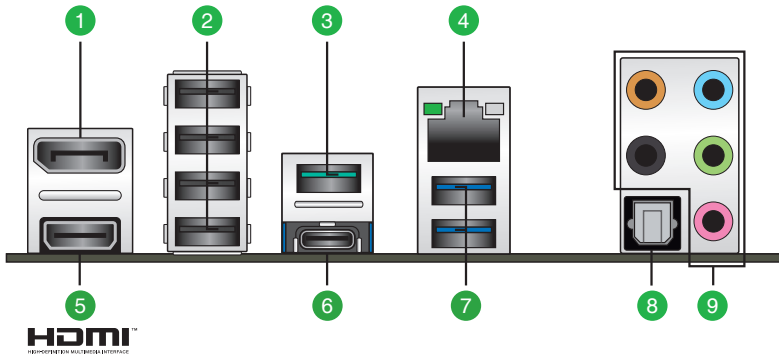

名称	
1.	DisplayPort ポート
2.	USB 2.0 ポート (Type-A)
3.	USB 10Gbps ポート (Type-A)
4.	Realtek 2.5Gb イーサネットポート*
5.	HDMI™ ポート
6.	USB 20Gbps ポート (USB Type-C®)
7.	USB 5Gbps ポート (Type-A)
8.	光デジタルS/PDIF出力ポート
9.	オーディオポート**



USBポートと接続する機器のUSBバージョンが異なる場合、性能はバージョンの小さい機器の性能に制限されます。ご利用のUSB機器の仕様を確認し、適切なUSBポートに接続することをおすすめします。

* Realtek 2.5Gb イーサネットポート - LEDインジケータ

アクティビティ/リンクLED		スピードLED	
状態	説明	状態	説明
消灯	リンクなし	消灯	リンクなし
点灯	リンクあり	グリーン	2.5 Gbps で接続
点滅	データ送受信中	オレンジ	1 Gbps / 100 Mbps / 10 Mbps で接続

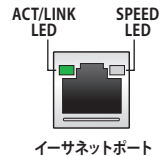

** マルチチャンネルオーディオ構成

ポート	2-チャンネル	4-チャンネル	5.1-チャンネル	7.1-チャンネル
背面パネル				
ライトブルー	-	-	-	サイド スピーカ出力
ライム	フロント スピーカ出力	フロント スピーカ出力	フロント スピーカ出力	フロント スピーカ出力
ピンク	-	-	-	-
ブラック	-	リア スピーカ出力	リア スピーカ出力	リア スピーカ出力
オレンジ	-	-	センター/ サブウーファ	センター/ サブウーファ

1.3 CPUを取り付ける



- LGA1700、LGA1200、LGA1151、LGA1150など、各パッケージのCPUには互換性はありません。各規格で切り欠きの位置が異なるため間違った規格、間違った向きで取り付けないようにご注意ください。
- CPUは一方方向のみ取り付けられます。CPUやソケットを破損しないよう正しい方向で取り付け、CPUを無理に押し込み強く押し下げたりしないでください。
- CPUの取り付けまたは取り外しを行う前に、必ず電源ケーブルを抜いてください。
- 購入後、必ずCPUソケットの保護カバーが装着されていること、CPUソケットピンが破損していないことをご確認ください。保護カバーが付属していない場合、またはCPUソケットピンが破損している場合は、すぐにご購入元にお申し出ください。



CPUを取り付けた後に、必ずCPUクーラーを取り付けてください。CPUクーラーの取り付け方は、各製品の取扱説明書に従ってください。

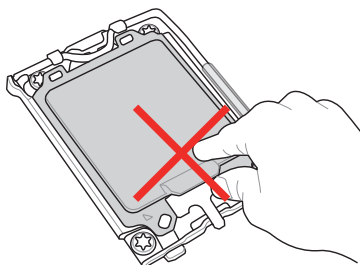

1

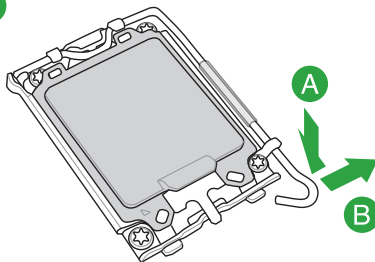

ロードレバーのロックを解除する際は、ロードレバーをしっかり持ち十分注意して作業してください。ロック解除直後にロードレバーを放すと、ロードレバーが跳ね上がり怪我や破損の原因となります。

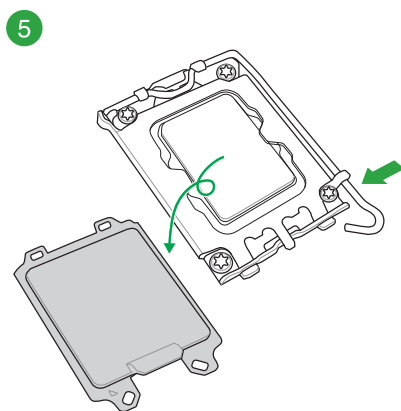
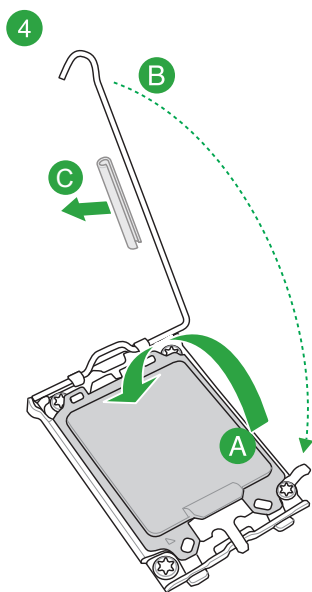
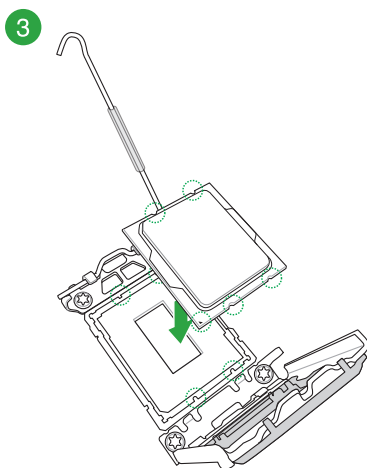
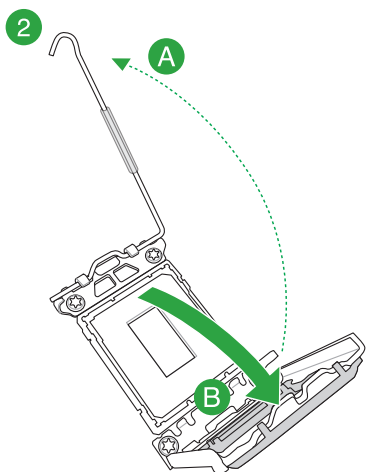

ロードレバーを所定の位置に戻す前に、必ずCPUソケットレバープロテクターを取り外してください。プロテクターを取り外さずにCPUクーラーを取り付けると、システムが破損または損傷する可能性があります。

1.4 メモリーを取り付ける

本製品のメモリースロットには、DDR5 Non-ECC Unbuffered DIMMを取り付けることができます。



DDR5、DDR4、DDR3、DDR2のメモリーには互換性はありません。各規格で切り欠きの位置が異なるため間違った規格、間違った向きで取り付けないようにご注意ください。

推奨メモリー構成

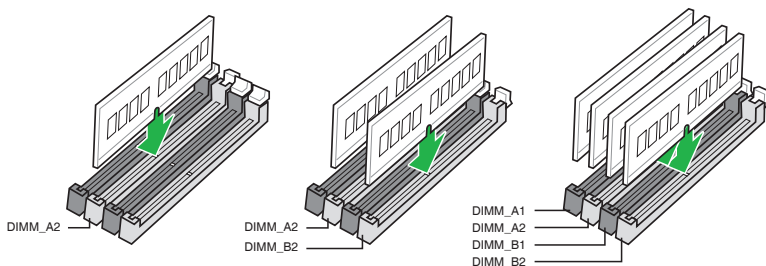

- 容量が異なるメモリーを取り付けた場合、少ないメモリーに合わせた容量までデュアルチャンネル動作となり、容量差分はシングルチャンネル動作となります。
- デフォルトメモリー周波数は、メモリーモジュールに搭載されているSerial Presence Detect (SPD) に記録された情報に従い動作します。デフォルト状態では、一部のオーバークロックメモリーモジュールは製品の公称値より低い周波数で動作する場合があります。
- 高負荷時でも安定した動作を確保するために、効率的な信頼性の高い冷却システムをご使用ください。
- 取り付けるすべてのメモリーモジュールが、同一のメモリーキットであることをご確認ください。異なるメモリーキットのメモリーモジュールを混在させないでください。
- 最新の対応状況は当社ウェブサイトをご覧ください。

メモリーを取り付ける

1

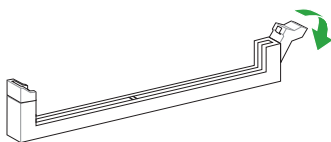

2

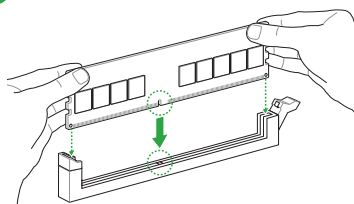

3

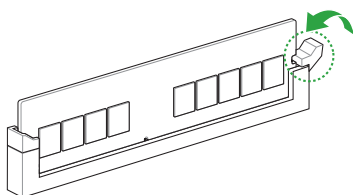

メモリーを取り外す

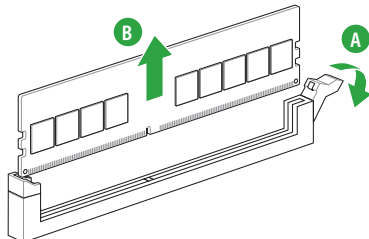

1.5 M.2 SSDを取り付ける



- ネジの取り付けおよび取り外しを行う際は、ネジのサイズに合ったドライバーをご使用ください。
- サーマルパッドを交換する場合は、厚さ 1.25mm のものをご使用ください。
- 対応するM.2 SSDタイプはモデルおよびスロットにより異なります。

1. ヒートシンクを固定しているネジを取り外します。
2. ヒートシンクを取り外します。

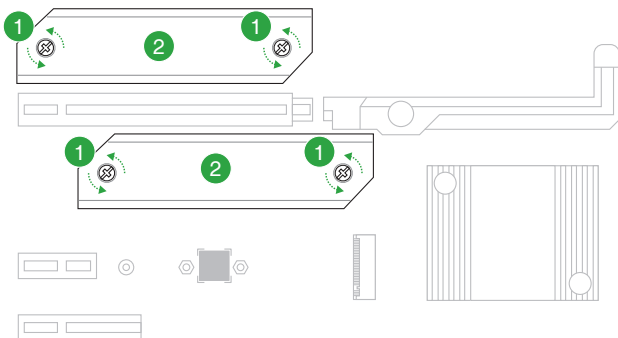

3. 取り付けるM.2 SSDが部品を片面のみに搭載する片面実装タイプの場合は、M.2ゴムを取り付けます。取り付けるM.2 SSDが部品を両面に搭載する両面実装タイプの場合は、M.2ゴムを取り付け不要ご注意ください。



この作業は、Type 2280 のM.2 SSDを取り付ける場合、およびM.2ゴムが同梱されている場合にのみ行うことができます。

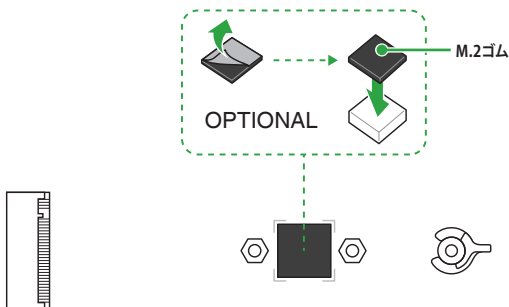

または、M.2ゴムを取り外します。



この作業は Type 2242 のM.2 SSDを取り付ける場合にのみ実行します。

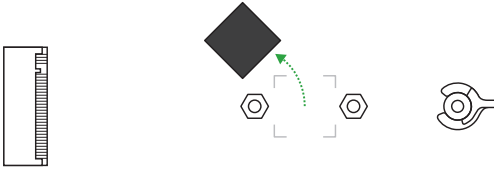

4. M.2 Socket 3 スロットにM.2 SSDを取り付けます。



M.2 SSDを取り付ける際は、他の部品と干渉しないことをご確認ください。

Type 2280

- A. M.2 Q-Latchのハンドルがスロットの反対側を向くよう回転させます。
- B. M.2 Socket 3 スロットにM.2 SSDを取り付けます。
- C. M.2 Q-Latchのハンドルを時計回りに回転させM.2 SSDを固定します。

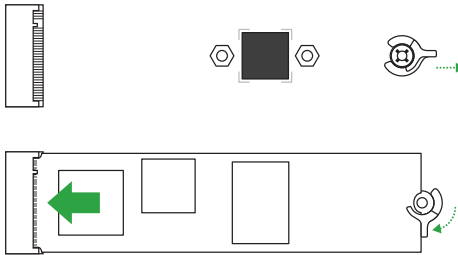

Type 2242/2260

- A. 取り付けるM.2 SSDのサイズに適したネジ穴に付属のM.2ネジパッケージのスタンドオフ (スペーサー) を取り付けます。
- B. M.2 Socket 3 スロットにM.2 SSDを取り付けます。
- C. M.2ネジパッケージのネジを使用しM.2 SSDを固定します。

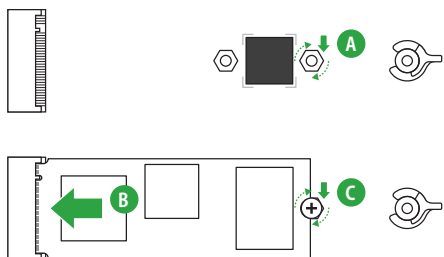

5. ヒートシンク裏面のサーマルパッドの保護フィルムを剥がします。



サーマルパッドを交換する場合は、厚さ 1.25mm のものをご使用ください。

6. ヒートシンクを所定の位置に取り付けます。
7. 先ほど取り外したネジを使用してヒートシンクを固定します。

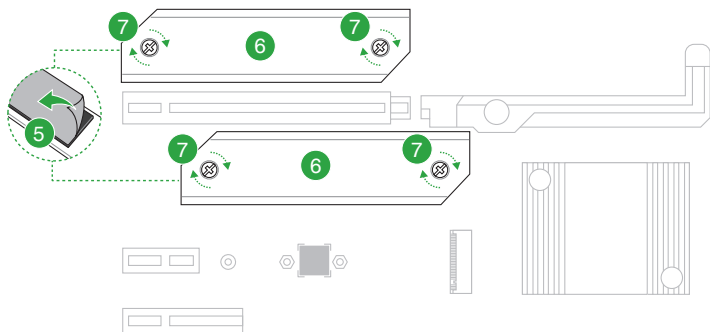

UEFI BIOSとRAID

2



UEFI BIOSおよびRAID設定について、詳しくは各種ガイドおよび当社ウェブサイトをご覧ください。

2.1 UEFI BIOSとは

BIOS (Basic Input and Output System) は、電源をオンにしたり、リセットが行われたときに最初に行われるコンピューターの基本的なハードウェア (キーボード、マウス、ストレージドライブ等の入出力装置) を制御するプログラムです。本製品にはレガシーBIOSに代わるUEFI (Unified Extensible Firmware Interface) が搭載されています。UEFIは非常に高性能なファームウェアで、起動時間の高速化、アップデートの簡易化、セキュリティの向上を実現しています。UEFIの設定はマザーボードのCMOS RAMに保存されます。一般的な利用の範囲では、設定の既定値は最適なパフォーマンスが発揮できるよう設定されています。以下の場合を除き、**設定を変更せずに本製品を利用することをおすすめします。**

- システム起動中にエラーメッセージが表示され、UEFI設定の変更が要求された場合
- UEFIの設定または更新が必要な電子部品を取り付けた場合。



不適切な設定を行うと、システムが起動しない、不安定になる、または機器が故障する場合があります。設定の変更は、技術者やサービス担当者など専門家の指導のもと行うことを強くおすすめします。



UEFI BIOS Utilityの各項目の名称、設定値、既定値は、ご利用のモデルやUEFI BIOSバージョン、取り付けたハードウェアにより異なる場合があります。

UEFI BIOS Utilityを起動する

システム起動時にUEFI BIOS Utilityを起動するには、POST中に<F2>または<Delete>を押します。



- 設定変更後にシステムが不安定になった場合は、システムの互換性と安定性を確保するために設定を既定値に戻してください。既定値に戻すには<F5>を押します。
- 設定変更後にシステムが起動しなくなった場合は、CMOSクリアを実行しUEFI BIOS Utilityの設定を既定値にリセットしてください。
- UEFI BIOS UtilityはBluetoothデバイスには対応していません。

メニュー画面

UEFI BIOS Utilityは、**EZ Mode** と **Advanced Mode** の2つのモードで使用することができます。モードは<F7>を押す、または画面右下の **EZ Mode(F7) / Advanced Mode(F7)** ボタンを選択することで切り替えることができます。

2.2 ASUS EZ Flash 3

ASUS EZ Flash 3 では、OSベースのユーティリティを使用することなくUEFI BIOSを更新することができます。



システムの互換性と安定性を確保するためにUEFI BIOSの設定を既定値に戻してから更新を行ってください。

UEFI BIOSを更新する:



- FAT/FAT32 ファイルシステムでフォーマットされた単一パーティションのUSBストレージドライブをご使用ください。
- UEFI BIOSの更新中は、USBストレージドライブを取り外す、電源プラグを抜く、ボタン/スイッチを押す、ジャンパーを変更するなど、一切の行為を行わないでください。更新中に他の行為を行った場合、更新が中断される可能性があります。

1. BIOSイメージファイルを保存したUSBストレージドライブをシステムのUSBポートに接続します。
2. UEFI BIOS UtilityのAdvanced Mode を起動し、Tool メニューから **ASUS EZ Flash 3 Utility** を起動します。
3. **Drive**フィールドでBIOSイメージファイルが保存されているUSBストレージドライブを選択し<Enter>を押します。
4. **Folder**フィールドで更新に使用するBIOSイメージファイルを選択し<Enter>を押します。
5. 読み込まれたBIOSイメージファイルが正しいことを確認し、[Yes]を選択してUEFI BIOSの更新を開始します。
6. UEFI BIOSの更新が完了したら、[OK]を選択してシステムを再起動します。

2.3 ASUS CrashFree BIOS 3

ASUS CrashFree BIOS 3 は、USBストレージドライブを使用して更新の失敗などで破損したBIOSイメージを復元することができる自動回復ツールです。

UEFI BIOSを復元する:

1. 当社ウェブサイト <https://www.asus.com/support/> から最新のBIOSファイルをダウンロードします。
2. ダウンロードしたファイルをすべて展開し、次のいずれかの方法でBIOSイメージファイル名を変更します:
 - **BIOSRenamer.exe** を実行する
 - 手動で仕様概要ページで指定されたBIOS CAPファイル名に変更する
 - 手動でファイル名を **asus.cap** に変更する
3. ファイル名を変更したBIOSイメージファイルを、USBストレージドライブのルートディレクトリにコピーします。
4. BIOSイメージファイルが保存されたUSBストレージドライブを復元するシステムのUSBポートに接続します。
5. システムの電源をオンにします。
6. BIOSイメージファイルが検出されると、ASUS EZ Flash 3 Utilityが自動的に起動しUEFI BIOSの復元を開始します。
7. UEFI BIOSの復元後は、設定を既定値に戻してシステムの互換性と安定性を確保してから動作確認を行ってください。



UEFI BIOSの更新中は、USBストレージドライブを取り外す、電源プラグを抜く、ボタン/スイッチを押す、ジャンパーを変更するなど、一切の行為を行わないでください。更新中に他の行為を行った場合、更新が中断される可能性があります。

2.4 RAID構成

本製品は以下のSATA RAIDレベルに対応しています。

RAID定義

RAID 0 (ストライピング) :

2台以上のストレージドライブを1つの仮想ドライブとして扱い、ブロック単位に分割したデータを複数のストレージドライブに分散して格納します。複数のストレージドライブに並行してアクセスすることで、読み込み/書き込み速度を高速化します。ただし、RAID 0には冗長性がないため、1台のストレージドライブに障害が発生した場合、仮想ドライブはアクセス不可能になりすべてのデータが失われます。RAID 0を構築するには、同容量、同性能の2台以上のストレージドライブが必要です。使用できる容量は、仮想ドライブの構築に使用しているストレージドライブ容量の合計です。

RAID 1 (ミラーリング) :

2台のストレージドライブに冗長化してデータを保存します。同じデータを2つのディスクに書き込むことで、片方のディスクに障害が発生した場合でも、データが失われることはありません。RAID 1を構築するには、同容量、同性能の2台のストレージドライブが必要です。使用できる容量は、仮想ドライブの構築に使用しているストレージドライブ1台分の容量です。

RAID 5 (分散パリティ) :

3台以上のストレージドライブを1つの仮想ドライブとして扱い、データを複数のドライブに分散して格納し、各データストライプのパリティ (エラーを修復するための冗長コード) を仮想ディスク内のそれぞれ異なるストレージドライブに保存します。パリティには、1台のストレージドライブが障害を起こした場合に、障害を起こしたストレージドライブのデータを残りのストレージドライブから復旧するための情報が含まれています。RAID 5を構築するには、同容量、同性能の3台以上のストレージドライブが必要です。使用できる容量は、仮想ドライブの構築に使用しているストレージドライブ容量の合計から1台分を除いた容量です。

RAID 10 (ミラーリング+ストライピング) :

RAID 0 とRAID 1 を組み合わせた方式で、優れた高速性と耐障害性の両方を実現することができます。RAID 10を構築するには、同容量、同性能の4台以上のストレージドライブが必要です。使用できる容量は、仮想ドライブの構築に使用しているストレージドライブ容量の半分の容量です。

付録

規制および安全に関する情報

FCC Compliance Information

Responsible Party: Asus Computer International

Address: 48720 Kato Rd., Fremont, CA 94538, USA

Phone / Fax No: (510)739-3777 / (510)608-4555

This device complies with part 15 of the FCC Rules. Operation is subject to the following two conditions: (1) This device may not cause harmful interference, and (2) this device must accept any interference received, including interference that may cause undesired operation.

This equipment has been tested and found to comply with the limits for a Class B digital device, pursuant to part 15 of the FCC Rules. These limits are designed to provide reasonable protection against harmful interference in a residential installation. This equipment generates, uses and can radiate radio frequency energy and, if not installed and used in accordance with the instructions, may cause harmful interference to radio communications. However, there is no guarantee that interference will not occur in a particular installation. If this equipment does cause harmful interference to radio or television reception, which can be determined by turning the equipment off and on, the user is encouraged to try to correct the interference by one or more of the following measures:

- Reorient or relocate the receiving antenna.
- Increase the separation between the equipment and receiver.
- Connect the equipment into an outlet on a circuit different from that to which the receiver is connected.
- Consult the dealer or an experienced radio/TV technician for help.

HDMI Trademark Notice

The terms HDMI, HDMI High-Definition Multimedia Interface, HDMI Trade dress, and the HDMI Logo are trademarks or registered trademarks of HDMI Licensing Administrator, Inc.

HDMI™

HIGH-DEFINITION MULTIMEDIA INTERFACE

Safety Precautions

Accessories that came with this product have been designed and verified for the use in connection with this product. Never use accessories for other products to prevent the risk of electric shock or fire.

安全上のご注意

付属品は当該専用用品です。他の機器には使用しないでください。機器の破損もしくは、火災や感電の原因となることがあります。

VCCL: Japan Compliance Statement

Class B ITE

この装置は、クラスB情報技術装置です。この装置は、家庭環境で使用することを目的としていますが、この装置がラジオやテレビジョン受信機に近接して使用されると、受信障害を引き起こすことがあります。

取扱説明書に従って正しい取り扱いをして下さい。

VCC I - B

Japan JATE

本製品は電気通信事業者（移动通信会社、固定通信会社、インターネットプロバイダ等）の通信回線（公衆無線LANを含む）に直接接続することができません。本製品をインターネットに接続する場合は、必ずルーター等を経由し接続してください。

Declaration of compliance for product environmental regulation

ASUS follows the green design concept to design and manufacture our products, and makes sure that each stage of the product life cycle of ASUS product is in line with global environmental regulations. In addition, ASUS disclose the relevant information based on regulation requirements.

Please refer to <https://csr.asus.com/Compliance.htm> for information disclosure based on regulation requirements ASUS is complied with:

EU REACH and Article 33

Complying with the REACH (Registration, Evaluation, Authorisation, and Restriction of Chemicals) regulatory framework, we published the chemical substances in our products at ASUS REACH website at <https://csr.asus.com/english/REACH.htm>.

EU RoHS

This product complies with the EU RoHS Directive. For more details, see <https://csr.asus.com/english/article.aspx?id=35>

India RoHS

This product complies with the "India E-Waste (Management) Rules, 2016" and prohibits use of lead, mercury, hexavalent chromium, polybrominated biphenyls (PBBs) and polybrominated diphenyl ethers (PBDEs) in concentrations exceeding 0.1% by weight in homogenous materials and 0.01% by weight in homogenous materials for cadmium, except for the exemptions listed in Schedule II of the Rule.

Vietnam RoHS

ASUS products sold in Vietnam, on or after September 23, 2011, meet the requirements of the Vietnam Circular 30/2011/TT-BCT.

Các sản phẩm ASUS bán tại Việt Nam, vào ngày 23 tháng 9 năm 2011 trở về sau, đều phải đáp ứng các yêu cầu của Thông tư 30/2011/TT-BCT của Việt Nam.

Türkiye RoHS

AEEE Yönetmeliğine Uygundur

ASUS Recycling/Takeback Services

ASUS recycling and takeback programs come from our commitment to the highest standards for protecting our environment. We believe in providing solutions for you to be able to responsibly recycle our products, batteries, other components as well as the packaging materials. Please go to <https://csr.asus.com/english/Takeback.htm> for detailed recycling information in different regions.



DO NOT throw the motherboard in municipal waste. This product has been designed to enable proper reuse of parts and recycling. This symbol of the crossed out wheeled bin indicates that the product (electrical and electronic equipment) should not be placed in municipal waste. Check local regulations for disposal of electronic products.



DO NOT throw the mercury-containing button cell battery in municipal waste. This symbol of the crossed out wheeled bin indicates that the battery should not be placed in municipal waste.

France sorting and recycling information



Points de collecte sur www.quefairedemesdechets.fr
Privilégiez la réparation ou le don de votre appareil !

製品の廃棄

本製品を廃棄する際は、必ずコイン形電池を取り外し法令やお住まいの自治体の指示に従って廃棄してください。

Wi-Fi非搭載モデルに関する情報

Compliance Statement of Innovation, Science and Economic Development Canada (ISED)

This device complies with Innovation, Science and Economic Development Canada licence exempt RSS standard(s). Operation is subject to the following two conditions: (1) this device may not cause interference, and (2) this device must accept any interference, including interference that may cause undesired operation of the device.

CAN ICES-003(B)/NMB-003(B)

Déclaration de conformité de Innovation, Sciences et Développement économique Canada (ISED)

Le présent appareil est conforme aux CNR d'Innovation, Sciences et Développement économique Canada applicables aux appareils radio exempts de licence. L'exploitation est autorisée aux deux conditions suivantes: (1) l'appareil ne doit pas produire de brouillage, et (2) l'utilisateur de l'appareil doit accepter tout brouillage radioélectrique subi, même si le brouillage est susceptible d'en compromettre le fonctionnement.

CAN ICES-003(B)/NMB-003(B)

KC: Korea Warning Statement

B급 기기 (가정용 방송통신기자재)

이 기기는 가정용(B급) 전자파적합기기로서 주로 가정에서 사용하는 것을 목적으로 하며, 모든 지역에서 사용할 수 있습니다.

Simplified UKCA Declaration of Conformity

ASUSTeK Computer Inc. hereby declares that this device is in compliance with the essential requirements and other relevant provisions of related UKCA Directives. Full text of UKCA declaration of conformity is available at: www.asus.com/support

Simplified EU Declaration of Conformity

English ASUSTeK Computer Inc. hereby declares that this device is in compliance with the essential requirements and other relevant provisions of related Directives. Full text of EU declaration of conformity is available at: www.asus.com/support

Français ASUSTeK Computer Inc. déclare par la présente que cet appareil est conforme aux critères essentiels et autres clauses pertinentes des directives concernées. La déclaration de conformité de l'UE peut être téléchargée à partir du site Internet suivant: www.asus.com/support

Deutsch ASUSTeK Computer Inc. erklärt hiermit, dass dieses Gerät mit den wesentlichen Anforderungen und anderen relevanten Bestimmungen der zugehörigen Richtlinien übereinstimmt. Der gesamte Text der EU-Konformitätserklärung ist verfügbar unter: www.asus.com/support

Italiano ASUSTeK Computer Inc. con la presente dichiara che questo dispositivo è conforme ai requisiti essenziali e alle altre disposizioni pertinenti con le direttive correlate. Il testo completo della dichiarazione di conformità UE è disponibile all'indirizzo: www.asus.com/support

Русский Компания ASUS заявляет, что это устройство соответствует основным требованиям и другим соответствующим условиям соответствующих директив. Подробную информацию, пожалуйста, смотрите на www.asus.com/support

Български С настоящото ASUSTeK Computer Inc. декларира, че това устройство е в съответствие със съществените изисквания и другите приложими постановления на свързаните директиви. Пълният текст на декларацията за съответствие на ЕС е достъпен на адрес: www.asus.com/support

Hrvatski ASUSTeK Computer Inc. ovim izjavljuje da je ovaj uređaj sukladan s bitnim zahtjevima i ostalim odgovarajućim odredbama vezanim direktiva. Cijeli tekst EU izjave o sukladnosti dostupan je na: www.asus.com/support

Čeština Společnost ASUSTeK Computer Inc. tímto prohlašuje, že toto zařízení splňuje základní požadavky a další příslušná ustanovení souvisejících směrnic. Plné znění prohlášení o shodě EU je k dispozici na adrese: www.asus.com/support

Dansk ASUSTeK Computer Inc. erklærer hermed, at denne enhed er i overensstemmelse med hovedkravene og andre relevante bestemmelser i de relaterede direktiver. Hele EU-overensstemmelseserklæringen kan findes på: www.asus.com/support

Nederlands ASUSTeK Computer Inc. verklaart hierbij dat dit apparaat voldoet aan de essentiële vereisten en andere relevante bepalingen van de verwante richtlijnen. De volledige tekst van de EU-verklaring van conformiteit is beschikbaar op: www.asus.com/support

Eesti Käesolevaga kinnitab ASUSTeK Computer Inc., et see seade vastab asjakohaste direktiivide olulistele nõuetele ja teistele asjassepuutuvatele sätetele. EL vastavusdeklaratsiooni täielik tekst on saadaval järgmisel aadressil: www.asus.com/support

Suomi ASUSTeK Computer Inc. ilmoittaa täten, että tämä laite on asiaankuuluvien direktiivien olennaisten vaatimusten ja muiden tätä koskevien säädösten mukainen. EU-yhdenmukaisuusilmoituksen koko teksti on luettavissa osoitteessa: www.asus.com/support

Ελληνικά Με το παρόν η ASUSTek Computer Inc. δηλώνει ότι αυτή η συσκευή συμμορφώνεται με τις θεμελιώδεις απαιτήσεις και άλλες σχετικές διατάξεις των Οδηγίων της ΕΕ. Το πλήρες κείμενο της δήλωσης συμβατότητας είναι διαθέσιμο στη διεύθυνση: www.asus.com/support

Magyar Az ASUSTeK Computer Inc. ezennel kijelenti, hogy ez az eszköz megfelel a kapcsolódó irányelvek lényeges követelményeinek és egyéb vonatkozó rendelkezéseinek. Az EU megfeleléségi nyilatkozat teljes szövege innen letölthető: www.asus.com/support

Latviski ASUSTeK Computer Inc. ar šo paziņo, ka šī ierīce atbilst saistīto Direktīvu būtiskajām prasībām un citiem citiem saistošajiem nosacījumiem. Pils Es atbilstības paziņojuma teksts pieejams šeit: www.asus.com/support

Lietuvių „ASUSTeK Computer Inc.“ šiuo tvirtina, kad šis įrenginys atitinka pagrindinius reikalavimus ir kitas svarbias susijusių direktyvų nuostatas. Visą ES atitikties deklaracijos tekstą galima rasti: www.asus.com/support

Norsk ASUSTeK Computer Inc. erklærer herved at denne enheten er i samsvar med hovedsaklige krav og andre relevante forskrifter i relaterte direktiver. Fullstendig tekst for EU-samsvarserklæringen finnes på: www.asus.com/support

Polski Firma ASUSTeK Computer Inc. niniejszym oświadcza, że urządzenie to jest zgodne z zasadniczymi wymogami i innymi właściwymi postanowieniami powiązanych dyrektyw. Pełny tekst deklaracji zgodności UE jest dostępny pod adresem: www.asus.com/support

Português A ASUSTeK Computer Inc. declara que este dispositivo está em conformidade com os requisitos essenciais e outras disposições relevantes das Diretivas relacionadas. Texto integral da declaração da UE disponível em: www.asus.com/support

Română ASUSTeK Computer Inc. declară că acest dispozitiv se conformează cerințelor esențiale și altor prevederi relevante ale directivelor conexe. Textul complet al declarației de conformitate a Uniunii Europene se găsește la: www.asus.com/support

Srpski ASUSTeK Computer Inc. ovim izjavljuje da je ovaj uređaj u saglasnosti sa osnovnim zahtevima i drugim relevantnim odredbama povezanih Direktiva. Pun tekst EU deklaracije je dostupan da adresi: www.asus.com/support

Slovensky Spoločnosť ASUSTeK Computer Inc. týmto vyhlasuje, že toto zariadenie vyhovuje základným požiadavkám a ostatým príslušným ustanoveniam príslušných smerníc. Celý text vyhlásenia o zhode pre štáty EÚ je dostupný na adrese: www.asus.com/support

Slovenščina ASUSTeK Computer Inc. izjavlja, da je ta naprava skladna z bistvenimi zahtevami in drugimi ustreznimi določbami povezanih direktiv. Celotno besedilo EU-izjave o skladnosti je na voljo na spletnem mestu: www.asus.com/support

Español Por la presente, ASUSTeK Computer Inc. declara que este dispositivo cumple los requisitos básicos y otras disposiciones pertinentes de las directivas relacionadas. El texto completo de la declaración de la UE de conformidad está disponible en: www.asus.com/support

Svenska ASUSTeK Computer Inc. förklarar härmed att denna enhet överensstämmer med de grundläggande kraven och andra relevanta föreskrifter i relaterade direktiv. Fulltext av EU-försäkran om överensstämmelse finns på: www.asus.com/support

Українська ASUSTeK Computer Inc. заявляє, що цей пристрій відповідає основним вимогам та іншим відповідним положенням відповідних Директив. Повний текст декларації відповідності стандартам ЄС доступний на: www.asus.com/support

Türkçe ASUSTeK Computer Inc., bu aygıtın temel gereksinimlerle ve ilişkili Yönergelerin diğer ilgili koşullarıyla uyumlu olduğunu beyan eder. AB uygunluk bildiriminin tam metni şu adreste bulunabilir: www.asus.com/support

Bosanski ASUSTeK Computer Inc. ovim izjavljuje da je ovaj uređaj usklađen sa bitnim zahtjevima i ostalim odgovarajućim odredbama vezanih direktiva. Cijeli tekst EU izjave o usklađenosti dostupan je na: www.asus.com/support

日本語 ASUSTeK Computer Inc. は、本製品がEU指令の基本要件およびその他の関連規定に準拠していることを宣言します。EU適合宣言書の全文は、当社ウェブサイトからダウンロードできます: www.asus.com/support

保証

EN: ASUS Guarantee Information

- ASUS offers a voluntary manufacturer's Commercial Guarantee.
- ASUS reserves the right to interpret the provisions of the ASUS Commercial Guarantee.
- This ASUS Commercial Guarantee is provided independently and in addition to the statutory Legal Guarantee and in no way affects or limits the rights under the Legal Guarantee.

For all the guarantee information, please visit <https://www.asus.com/support>.

F: Garantie ASUS

- ASUS fournit une garantie commerciale en tant que garantie volontaire du fabricant.
- ASUS se réserve le droit d'interpréter et de clarifier les informations relatives à la garantie commerciale ASUS.
- Cette garantie commerciale ASUS est fournie indépendamment et parallèlement à la garantie légale, elle n'affecte ou ne limite d'aucune façon les droits acquis par la garantie légale.

Pour plus d'informations sur la garantie, consultez le site <https://www.asus.com/fr/support/>.

G: ASUS Garantieinformationen

- ASUS bietet eine freiwillige Warengarantie des Herstellers an.
- ASUS behält sich das Recht zur Auslegung der Bestimmungen in der ASUS Warengarantie vor.
- Diese ASUS Warengarantie wird unabhängig und zusätzlich zur rechtmäßigen gesetzlichen Garantie gewährt und beeinträchtigt oder beschränkt in keiner Weise die Rechte aus der gesetzlichen Garantie.

Die vollständigen Garantieinformationen finden Sie unter <https://www.asus.com/de/support/>.

I: Informativa sulla Garanzia ASUS

- ASUS offre una Garanzia Commerciale volontaria dei produttori.
- ASUS si riserva il diritto di interpretare le disposizioni della Garanzia Commerciale ASUS.
- La presente Garanzia Commerciale ASUS viene fornita in modo indipendente e in aggiunta alla Garanzia Legale prevista per legge e non pregiudica o limita in alcun modo i diritti previsti dalla Garanzia Legale.

Per tutte le informazioni sulla garanzia, visitare <https://www.asus.com/it/support>.

R: Информация о гарантиии ASUS

- ASUS предлагает добровольную гарантию от производителя.
- ASUS оставляет за собой право интерпретирование положений гарантии ASUS.
- Настоящая гарантия ASUS никоим образом не ограничивает Ваши права, предусмотренные локальным законодательством.

Для получения полной информации о гарантии посетите <https://www.asus.com/ru/support/>.

DA: ASUS garantioplysninger

- ASUS tilbyder en valgfri handelsmæssig garanti.
- ASUS forbeholder sig retten til at fortolke bestemmelserne i ASUS' handelsmæssige garanti.
- Denne handelsmæssige garanti fra ASUS tilbydes uafhængigt, som en tilføjelse til den lovbestemte juridiske garanti og den påvirker eller begrænser på ingen måde rettighederne i den juridiske garanti.

Alle garantioplysningerne kan findes på <https://www.asus.com/dk/support/>.

BG: Информация за гаранцията от ASUS

- ASUS предлага доброволна търговска гаранция от производителя.
- ASUS си запазва правото да тълкува условията на търговската гаранция на ASUS.
- Тази търговска гаранция на ASUS се предлага независимо от и в допълнение на законовата гаранция. Тя по никакъв начин не оказва влияние върху правата на потребителя в законовата гаранция и по никакъв начин не я ограничава.

За цялостна информация относно гаранцията, моля, посетете <https://www.asus.com/support>.

CZ: Informace o záruce společnosti ASUS

- Společnost ASUS nabízí dobrovolnou komerční záruku výrobce.
- Společnost ASUS si vyhradzuje právo vykládat ustanovení komerční záruky společnosti ASUS.
- Tato komerční záruka společnosti ASUS je poskytována nezávisle a jako doplněk zákonné záruky a žádným způsobem neodvívňuje ani neomezuje práva vyplývající ze zákonné záruky.

Všechny informace o záruce najdete na adrese <https://www.asus.com/cz/support/>.

CR: Informacije o ASUS Jamstvu

- ASUS dragovoljno nudi komercijalno proizvođačko jamstvo.
- ASUS zadržava prava na tumačenje i odredbi ASUS komercijalnog jamstva.
- Ovo ASUS komercijalno jamstvo daje se neovisno i kao dodatak zakonskom jamstvu i na koji način ne ograničuje prava iz okvira zakonskog jamstva.

Sve informacije o jamstvu potražite na <https://www.asus.com/support>.

DU: ASUS-garantie-informatie

- SUS biedt een vrijwillige commerciële garantie van de fabrikant.
- ASUS behoudt zich het recht voor om de bepalingen van de commerciële garantie van ASUS uit te leggen.
- Deze commerciële garantie van ASUS wordt onafhankelijk en als aanvulling op de statutaire Wettelijke garantie geboden en beïnvloedt of beperkt in geen geval de rechten onder de wettelijke garantie.

Voor alle informatie over de garantie, gaat u naar <https://www.asus.com/nl/support/>.

EE: Teave ASUS-e garantii kohta

- ASUS pakub vabatahtlikku tasulist tootjagarantiid.
- ASUS jätab endale õiguse tõlgendada ASUS-e tasulise garantii tingimusi.
- See ASUS-e tasuline garantiid on sõltumatu lisagarantiid seadusega kehtestatud garantiile ega mõjuta mingil määral seadusega kehtestatud garantiid ning seadusega kehtestatud garantiid piiranguid.

Vaadake garantiiga seotud teavet veebisaidil <https://www.asus.com/ee/>.

GK: Πληροφορίες εγγύησης ASUS

- H ASUS προσφέρει μια εθελοντική Εμπορική εγγύηση κατασκευαστή.
- H ASUS διατηρεί το δικαίωμα ερμηνείας των διατάξεων της Εμπορικής εγγύησης ASUS.
- Αυτή η Εμπορική εγγύηση ASUS παρέχεται ανεξάρτητα και επιπροσθέτως της θεσμικής Νομικής εγγύησης και σε καμία περίπτωση δεν επηρεάζει ή περιορίζει τα δικαιώματα βάσει της Νομικής εγγύησης.

Για όλες τις πληροφορίες εγγύησης, επισκεφθείτε τη διεύθυνση <https://www.asus.com/gr-el/>.

HUG: ASUS garanciális információk

- Az ASUS önkéntes gyártói kereskedelmi garanciát kínál.
- Az ASUS fenntartja magának a jogot, hogy értelmezze az ASUS kereskedelmi garanciáira vonatkozó rendelkezéseket.
- Ezt a kereskedelmi garanciát az ASUS függetlenül és a törvényes garancia mellett nyújtja és semmilyen módon nem befolyásolja, vagy korlátozza a jogi garancia nyújtotta jogokat.

A garanciára vonatkozó teljes körű információért látogasson el a <https://www.asus.com/hu/support/oldalra>.

LV: ASUS garantijas informācija

- ASUS piedāvā brīvprātīgu ražotāja komerciālo garantiju.
- ASUS patur tiesības interpretēt ASUS komerciālās garantijas noteikumus.
- Šī ASUS komerciālā garantija tiek piedāvāta neatkarīgi un papildus likumā noteiktajai juridiskajai garantijai, un tā nekādā mērķē vai neierobežo juridiskajā garantijā noteiktās tiesības.

Lai iegūtu informāciju par garantiju, apmeklējiet vietni <https://www.asus.com/lv/>.

LT: Informacija apie ASUS garantiją

- ASUS siūlo savanorišką komercinę gamintojo garantiją.
- ASUS pasilieka teisę savo nuostūriu aiškinti šios komercinės ASUS garantijos nuostatas.
- Ši komercinė ASUS garantija suteikiama nepriklausoma, be įstatymines teisinės garantijos, ir jokiu būdu nepaveikia ar nepribrūja teisinės garantijos suteikiamų teisių.

Norėdami gauti visą informaciją apie garantiją, apsilankykite <https://www.asus.com/lt/>.

PL: Informacje o gwarancji firmy ASUS

- Firma ASUS oferuje dobrowolną gwarancję handlową producenta.
- Firma ASUS zastrzega sobie prawo do interpretacji warunków gwarancji handlowej firmy ASUS.
- Niniejsza gwarancja handlowa firmy ASUS jest udzielana niezależnie, jako dodatek do wymaganej ustawowo gwarancji prawnej i w żaden sposób nie wpływa na prawa przysługujące na mocy gwarancji prawnej ani ich nie ogranicza.

Wszelkie informacje na temat gwarancji można znaleźć na stronie <https://www.asus.com/pl/support>.

PG: Informações de Garantia ASUS

- A ASUS oferece uma Garantia Comercial voluntária do fabricante.
- A ASUS reserva o direito de interpretar as disposições da Garantia Comercial da ASUS.
- Esta Garantia Comercial da ASUS é fornecida de forma independente além da Garantia Legal estatutária e não afeta nem limita de qualquer forma os direitos estabelecidos na Garantia Legal.

Para consultar todas as informações sobre a garantia, visite <https://www.asus.com/pt/support/>.

RO: Informații despre garanția ASUS

- ASUS oferă o garanție comercială voluntară a producătorului.
- ASUS își rezervă dreptul de a interpreta prevederile garanției comerciale ASUS.
- Această garanție comercială ASUS este oferită independent și în plus față de garanția obligatorie legală și nu afectează sau limitează în niciun fel drepturile acordate conform garanției legale.

Pentru toate informațiile legate de garanție, vizitați <https://www.asus.com/ro/support/>.

SL: Informacije o garanciji ASUS

- ASUS ponuja prostovoljno tržno garancijo proizvajalca.
- ASUS si pridržuje pravico do razlage določb tržne garancije družbe ASUS.
- Ta tržna garancija družbe ASUS je na voljo neodvisno in kot dodatek zakonsko predpisani pravni garanciji ter na noben način ne vpliva na pravice, ki jih zagotavlja pravna garancija, oziroma njih omejuje.

Vse informacije o garanciji najdete na spletnem mestu <https://www.asus.com/support/>.

SK: Informácie o záruke ASUS

- ASUS ponúka dobrovoľnú obchodnú záruku výrobcu.
- ASUS si vyhradzuje právo interpretovať ustanovenia obchodnej záruky ASUS.
- Táto obchodná záruka ASUS je poskytnutá nezávisle a navyše k zákonnej záruke a v žiadnom prípade neovplyvňuje ani neobmedzuje tieto práva podľa tejto zákonnej záruky.

Všetky další informace o záruce najdete na <https://www.asus.com/sk/support/>.

ES: Información de garantía de ASUS

- ASUS ofrece una garantía comercial voluntaria del fabricante.
- ASUS se reserva el derecho de interpretar las disposiciones de esta garantía comercial de ASUS.
- Esta garantía comercial de ASUS se proporciona de forma independiente y adicional a la garantía estatutaria y de ninguna manera afecta a los derechos bajo la garantía legal ni los limita.

Para obtener toda la información sobre la garantía, visite <https://www.asus.com/ES/support/>.

TR: ASUS Garanti Bilgileri

- ASUS, gönüllü olarak üretici Ticari Garantisini sunar.
- ASUS, ASUS Ticari Garantisinin hükümlerini yorumlamama hakkını saklı tutar.
- Bu ASUS Ticari Garantisini, bağımsız olarak ve hukuki Yasal Garanti'ye ek olarak sağlanır ve hiçbir şekilde Yasal Garanti kapsamındaki hakları etkilemez veya sınırlandırmaz.

Tüm garanti bilgileri için lütfen <https://www.asus.com/tr/support/> adresini ziyaret edin.

FI: ASUS-takuutiedot

- ASUS tarjoaa vapaaehtoisena valmistajan kaupallisen takuun.
- ASUS pidättää oikeuden tulkita ASUS-kaupallisen takuun ehdot.
- Tämä ASUS-kaupallinen takuu tarjotaan itsenäisesti lakisääteisen oikeudellisen takuun lisäksi eikä se vaikuta millään tavoin laillisen takuun oikeuksiin tai rajoita niitä.

Saadaksesi kaikki takuutiedot, siirry osoitteeseen <https://www.asus.com/fi/support/>.

NW: Informasjon om ASUS-garanti

- ASUS tilbyr som produsent en frivillig kommersiell garanti.
- ASUS forbeholder seg retten til å tolke bestemmelsene i ASUS sin kommersielle garanti.
- ASUS sin kommersielle garanti gis uavhengig og i tillegg til den lovbestemte juridiske garantien, og verken påvirker eller begrenser rettighetene under den juridiske garantien på noen måte.

Du finner fullstendig informasjon om garanti på <https://www.asus.com/no/support/>.

SB: Informacije o ASUS garanciji

- ASUS nudi dobrovoljnu proizvođačku komercijalnu garanciju.
- ASUS zadržava pravo da tumači odredbe svoje ASUS komercijalne garancije.
- Ova ASUS komercijalna garancija daje se nezavisno, kao dodatak zakonskoj pravnoj garanciji, i ni ka koji način ne utiče na i ne ograničava prava data pravnom garancijom.

Za sve informacije o garanciji, posetite <https://www.asus.com/support/>.

SW: ASUS garantinformasjon

- ASUS erbjuder en frivillig kommersiell tillverkningsgaranti.
- ASUS förbehåller sig rätten att tolka bestämmelserna i ASUS kommersiella garanti.
- Denna kommersiella garanti från ASUS tillhandahålls separat och som tillägg till den lagstadgade garantin, och påverkar eller begränsar på intet sätt rättheterna under den lagstadgade garantin.

För all garantiformation, besök <https://www.asus.com/se/support/>.

UA: Інформація про Гарантію ASUS

- ASUS пропонує добровільну Комерційну Гарантію виробника.
- ASUS застерігає за собою право тлумачити положення Комерційної Гарантії ASUS
- Цю Комерційну Гарантію надано незалежно і на додаток до обов'язкової Законної Гарантії; вона жодним чином не впливає на права за Законовою Гарантією і не обмежує їх.

Всю інформацію про гарантію подано тут: <https://www.asus.com/ua/support/>.

MX: Garantía y Soporte

Esta Garantía aplica en el país de compra. Usted acepta que en esta garantía:

- Los procedimientos de servicio pueden variar en función del país.
- Algunos servicios y/o piezas de reemplazo pueden no estar disponibles en todos los países.
- Algunos países pueden tener tarifas y restricciones que se apliquen en el momento de realizar el servicio, visite el sitio de soporte de ASUS en <https://www.asus.com/mx/support/> para ver más detalles.
- Si tiene alguna queja o necesidad de un centro de reparación local o el periodo de garantía del producto ASUS, por favor visite el sitio de Soporte de ASUS en <https://www.asus.com/mx/support/> para mayores detalles.

Información de contacto ASUS

Esta garantía está respaldada por: ASUSteK Computer Inc. Centro de Atención ASUS +52 (55) 1946-3663

BP: Informations de garantie ASUS

Esta garantía aplica-se ao período definido pela garantia legal (90 dias) mais o período de garantia comercial oferecido pela ASUS. Por exemplo: 12M significa 12 meses de garantia no total (3 meses de garantia legal mais 9 meses de garantia contratual), 24 meses significa 24 meses de garantia no total (3 meses de garantia legal mais 21 meses de garantia contratual) e 36 meses significa 36 meses de garantia no total (3 meses de garantia legal e 33 de garantia contratual) a contar da data da garantia declarada (Data de Início da Garantia).

Para todas as informações de garantia, visite <https://www.asus.com/br/support/>.

ID: Informasi Garansi ASUS

Garansi ini berlaku di negara tempat pembelian. Periode Garansi tertera pada kemasan/kotak dari Produk dan Masa Garansi dimulai sejak tanggal pembelian Produk ASUS dengan kondisi baru.

Silahkan pinjai Kode di bagian bawah halaman terakhir untuk Kartu Garansi versi Web dalam format PDF untuk lebih informasi jelas mengenai jaminan garansi Produk ASUS.

- Informasi Dukungan ASUS, silakan kunjungi <https://www.asus.com/id/support/>
- Informasi Lokasi Layanan, silakan kunjungi <https://www.asus.com/id/support/Service-Center/Indonesia>.
- Layanan Call Center: 1500128

VI: Thông tin đảm bảo của ASUS

- ASUS cung cấp Bảo hành thương mại tự nguyện của nhà sản xuất.
- ASUS bảo lưu quyền giải thích các điều khoản của Bảo hành thương mại của ASUS.
- Bảo hành thương mại này của ASUS được cung cấp độc lập và ngoài Bảo đảm pháp lý theo luật định và không có cách nào ảnh hưởng đến hoặc giới hạn các quyền theo Bảo lãnh pháp lý. Để biết tất cả các thông tin bảo hành, vui lòng truy cập <https://www.asus.com/vn/support/>

JP: ASUS保証情報

- ASUSは、ASUS製品に対し自主的にメーカー保証を提供していません。
- ASUSは、ASUS商業保証の規定を解釈する権利を留保します。
- このASUS商業保証は、法律上の保証に加えて独立して提供されるものであり、法律上の保証の下での権利に影響を与えたり、制限したりするものではありません。

保証サービスや各種サポートについて、詳しくはASUSサポートサイトをご覧ください。 <https://www.asus.com/jp/support/>



お問い合わせ先

本製品の日本におけるサポートは販売代理店が提供しております。製品ご購入後のお問い合わせについては、製品の外箱に貼付された「製品保証シール」をご確認の上、販売代理店のお問い合わせ窓口へお問い合わせください。お電話でテクニカルサポートにお問い合わせをいただく際、ご不明な点や問題を迅速に解決するため以下の情報を予めご用意ください。

- ・ 製品のモデル名、シリアル番号
- ・ ハードウェア構成
- ・ ご使用のソフトウェアおよびドライバーのバージョン
- ・ 表示されたエラー内容および操作方法

ASUSが提供するサービスについてのお問い合わせは、当社ウェブサイトのサポートページからお問い合わせください。

<https://www.asus.com/jp/support/>

サービスとサポート

多言語に対応したウェブサイトで、製品の更新情報やサポート情報をご確認いただけます。

<https://www.asus.com/support/>



製品登録

お客様により良いサポート、サービスをご提供するために、製品登録をお願いいたします。

<https://account.asus.com/>

