



SILTCOON POWERBANK

Gebruikershandleiding



- P.1 Nederlands - Handleiding
- P.7 English - User Manual
- P.13 German - Benutzerhandbuch
- P.19 French - Manuel de l'Utilisateur
- P.25 - Legal Information

01 NL

Bedankt dat u voor Siltcon heeft gekozen!

De Siltcon powerbank is een hoogwaardige en betrouwbare draagbare oplader, ontworpen om je apparaten onderweg opgeladen en klaar voor gebruik te houden. Met een krachtige capaciteit is het perfect voor het opladen van smartphones, tablets en andere USB-apparaten. De powerbank beschikt over geavanceerde technologie om efficiënt opladen en langdurige prestaties te verzekeren, waardoor je verbonden en productief blijft tijdens reizen of lange dagen weg van stopcontacten. De Siltcon powerbank is duurzaam, compact en licht, waardoor het de ideale reisgenoot is voor elke moderne technologiegebruiker. Namens het Siltcon-team hopen wij dat u er veel plezier mee zult hebben. Voor verdere hulp kunt u contact met ons opnemen: klantenservice@siltcon.nl

Uitleg ingangen:

- 1 Uitgang (USB-A)
- 2 Uitgangskabel (Lightning)
- 3 Uitgangskabel (Type-C)
- 4 Ingang/Uitgang (Type-C)
- 5 Ingang (Micro USB)
- 6 AAN/UIT knop
- 7 LED-scherm

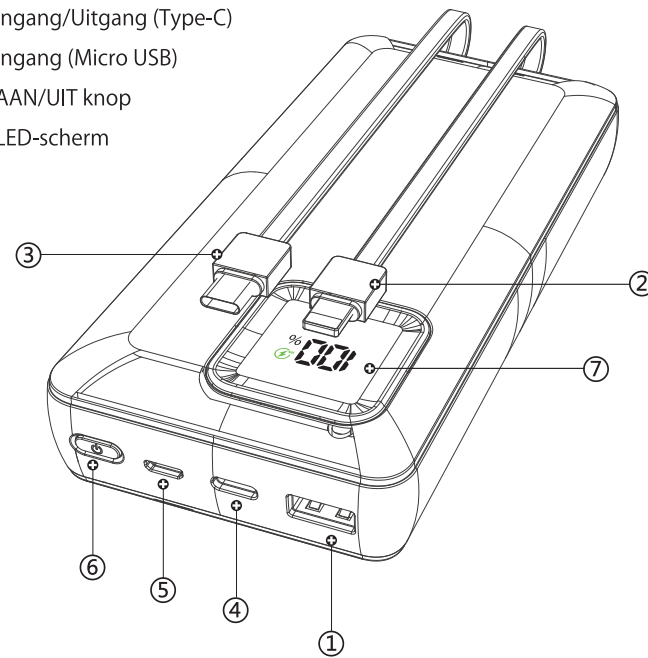

02 NL

Productspecificaties

- Product Model: Siltcon Powerbank A01
- Ingang (Micro): 5V 2A ; 9V 2A ; 12V 1.5A ; (PD18W Max)
- Ingang (Type-C): 5V 3A ; 9V 3A ; 12V 2A ; 15V 2A ; 20V 1.5A ; (PD30W)
- Uitgang (USB-A): 5V 3A ; 9V 2A ; 12V 1.5A ; 5V 4.5A ; (SCP22.5W Max)
- Uitgang (Type-C): 5V 3A ; 9V 3A ; 12V 2A ; 15V 2A ; 20V 1.5A ; (PD30W)
- Uitgang kabel (Type-C): 5V 3.1A 9V 2.22A 12V 1.66A (PD20W Max)
- Uitgang Cable (Lightning): 5V 3.1A
- Oplaadtijd: 6 uur (Gebruik PD 30W adapter)
- Werktemperatuur: 0 ° C-50 ° C
- Productgrootte: (L) 161× (B) 72× (H) 31 (mm)
- Gewicht van het product: ≈435g

LED-scherm uitleg

- Druk eenmaal kort op de knop om de resterende stroom van het apparaat weer te geven.
- Snellaadmodus werkt, of het nu de invoer of uitvoer is, dan staat er een "Lightning"-markering op het scherm.
- Dubbelklik op de schakelaar om de powerbank uit te schakelen.



03 NL

Powerbank opladen via adapter

Deze powerbank wordt geleverd met één Type-C aansluiting en één Micro USB aansluiting. Verbindt een van beide met een adapter, het percentage van de powerbank knippert tijdens het opladen. Wanneer de powerbank volledig is opgeladen, zal het display 100% blijven weergeven.

Opmerking: Als de powerbank zijn snel laad functie actief is (22.5W PD), dan zie je het "Lightning"-symbool op het LED-scherm.

Let op!

Als er tijdens het opladen zwellingen of vloeistoflekkage optreedt, stop dan onmiddellijk met het gebruik.

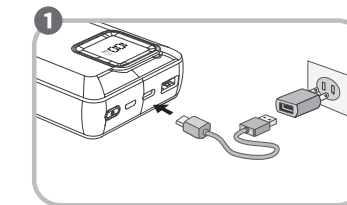

Aansluiten (Type-C)

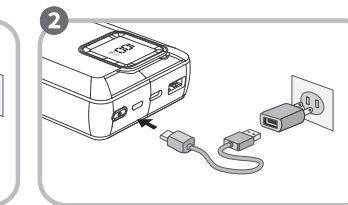

Aansluiten (Micro-USB)

04 NL

Powerbank gebruiken

De powerbank heeft 1 USB-A en 1 Type-C snel laadpoorten, 2 zelfstandige uitgangskabels (Type-C kabel; Lightning kabel), laad apparaten op met een van de uitgangen. Tijdens het oplaadproces van apparaten gaat het LED-scherm branden en licht de Lightning-markering op als het digitale apparaat wordt opgeladen. Stop dan met het leveren van stroom aan het apparaat, waarna de LED-display uitgaat.

Opmerking:

Wanneer de resterende stroom laag is, knippert de stroomindicator als waarschuwing.

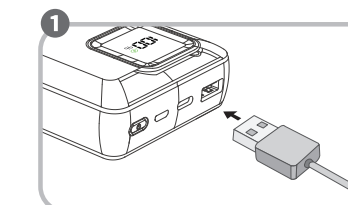

Uitgang (USB-A)

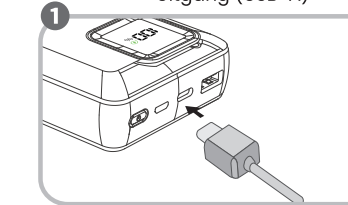
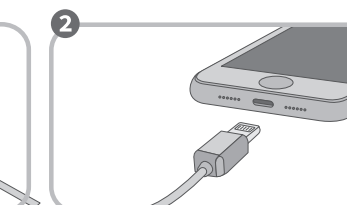

Uitgang (Type-C)

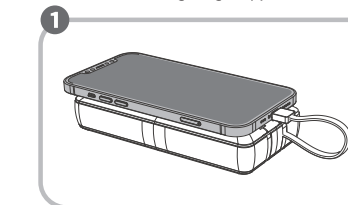
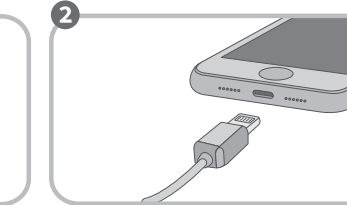

Uitgang kabel (Lightning)

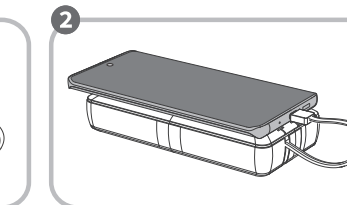

Uitgang kabel (Type-C)

05 NL

Let goed op:

- Laad het product volledig op bij het eerste gebruik;
- Als zwellen, lekkage, vervorming, onderdompelen in water, kortsluiting optreedt, stoppen met gebruiken van de powerbank;
- Laat het apparaat niet vallen en gebruik het niet bij hoge temperaturen, in vochtige omgevingen of bij sterke magnetische velden.
- Zet de powerbank op een plek waar kinderen niet bij kunnen;
- Laat de powerbank niet achter op het dashboard van de auto, de hoge temperatuur zal het apparaat beschadigen veroorzaakt door sterke zonnestraling;
- Gooi geen rommel in de input output poorten, het kan leiden tot beschadiging of kortsluiting;
- Gebruik niet de alles in één kabel om meerdere apparaten tegelijk op te laden, dit kan schade veroorzaken.
- Controleer of de ingangsspanning van het apparaat hetzelfde is als de uitgang van de powerbank.
- Over ontleding kan optreden als de powerbank lange tijd opzij wordt gelegd, om de prestaties niet te beïnvloeden,
- Laad de powerbank minstens om de 3 maanden volledig op en ontlaad hem.
- Demonteer niet, druk, perforer of maak de kortsluiting, werp niet in water, brand of blootgesteld buiten dat boven 60°C, om het vangen van brand en ander gevaar te vermijden.
- Controleer voor gebruik of het voltage van de powerbank overeenkomt met dat van het apparaat dat je wilt opladen.

Disclaimer

De inhoud van dit document wordt gepresenteerd zoals deze momenteel bestaat. Inwealth BV. aanvaardt, uitdrukkelijk of stilzwijgend, elke garantie voor de juistheid of volledigheid van de inhoud van dit document. Inwealth BV. behoudt zich het recht voor om op elk moment zonder voorafgaande kennisgeving wijzigingen in dit document aan te brengen of het volledig in te trekken.

Geïmporteerd door:
Siltcon® (Inwealth BV),
Trompstraat 35
1271SX Huizen
Nederland
info@siltcon.nl

06 NL